

Samsung  
SMART CAMERA

**SAMSUNG**



دفترچه راهنمای کاربر

این دفترچه راهنمای کاربر شامل دستورالعمل های مشروح استفاده از دوربین است.  
لطفاً این دفترچه راهنما را به دقت مطالعه کنید.

SHOOT WOW! SHARE NOW!

**NX1100**

PER

# اطلاعات مربوط به حق نسخه برداری

- مشخصات دوربین یا محتویات این دفترچه راهنما ممکن است به دلیل ارتقاء عملکردهای دوربین، بدون اطلاع قبلی تغییر کنند.
- بدون اجازه قبلی، اجازه استفاده مجدد یا انتشار هیچ بخشی از این دفترچه راهنما را ندارید.
- توصیه می شود که دوربین خود را در همان کشوری که آن را خریداری کرده اید، استفاده کنید.
- از این دوربین همراه با مسئولیت پذیری استفاده کنید و از همه ملاحظات قانونی و مقررات هنگام استفاده پیروی کنید.
- برای کسب اطلاعات مربوط به Open Source License، به "OpenSourceInfo.pdf" موجود در سی دی عرضه شده مراجعه نمایید.

PlanetFirst نشان دهنده تعهد Samsung Electronics نسبت به توسعه پایدار و مسئولیت اجتماعی از طریق کسب و کار مبتنی بر محیط زیست و فعالیت های مدیریتی است.



- Microsoft Windows و آرم Windows علائم تجاری ثبت شده Microsoft Corporation هستند.
- Mac و Apple App Store علائم تجاری ثبت شده Apple Corporation هستند.
- Google Play Store علامت تجاری Google, Inc است.
- microSD™، microSDHC™ و microSDXC™ علائم تجاری موسسه SD هستند.



- HDMI، آرم HDMI و اصطلاح "High Definition Multimedia Interface"، علائم تجاری یا علائم تجاری ثبت شده HDMI Licensing LLC هستند.
- Wi-Fi®، آرم Wi-Fi CERTIFIED، و آرم Wi-Fi، علائم تجاری ثبت شده Wi-Fi Alliance هستند.
- علائم تجاری و نام های تجاری استفاده شده در این کتابچه راهنمای، تحت مالکیت صاحبان مربوطه خود می باشند.

# اطلاعات مربوط به سلامتی و ایمنی

همیشه از تدابیر ایمنی و نکات مربوط به استفاده که در زیر آمده است، پیروی کنید تا خطری به وجود نیاید و از نهایت کارکرد دوربین خود بهره مند شوید.

**هشدار — وضعیت هایی که می تواند موجب مصدومیت شما یا سایر افراد شود**



**دوربین را باز نکنید و سعی نکنید خودتان آنرا تعمیر کنید.**

این کار ممکن است باعث برق گرفتگی یا صدمه رسیدن به دوربین شود.

**از دوربین خود در نزدیکی گازها و مایعات قابل اشتعال یا قابل انفجار استفاده نکنید.**

این کار می تواند باعث آتش سوزی یا انفجار شود.

**مواد قابل اشتعال داخل دوربین قرار ندهید یا این گونه مواد را در نزدیکی دوربین نگه داری نکنید.**

این کار می تواند باعث آتش سوزی یا برق گرفتگی شود.

**با دست خیس به دوربین دست نزنید.**

این کار می تواند باعث گرفتگی برقی شود.

**از آسیب دیدن بینایی سوژه های خود جلوگیری کنید.**

از فلاش در فاصله نزدیک (کمتر از ۱ متر/۳ فوت) به افراد یا حیوانات استفاده نکنید. استفاده از فلاش در فاصله خیلی نزدیک به چشم های سوژه، می تواند موجب آسیب موقت یا دائمی بینایی آنها شود.

**دوربین خود را دور از دسترس کودکان خردسال و حیوانات خانگی قرار دهید.**

دوربین خود و تمام لوازم جانبی آن را دور از دسترس کودکان خردسال و حیوانات قرار دهید. قطعات کوچک ممکن است در صورت بلعیده شدن، موجب خفگی یا مصدومیت جدی شوند. قطعات متحرک و لوازم جانبی نیز ممکن است خطر ساز باشند.

**دوربین را برای مدت طولانی در معرض نور مستقیم خورشید یا دمای بالا قرار ندهید.**

قرار دادن دوربین در معرض نور خورشید یا دمای بسیار بالا یا بسیار پایین به مدت طولانی، می تواند موجب آسیب دائمی اجزای داخلی دوربین شود.

**از پوشاندن دوربین یا شارژر با پتو یا لباس خودداری کنید.**

دوربین ممکن است بیش از حد گرم شود، که ممکن است باعث تغییر شکل دوربین یا آتش سوزی شود.

**هنگام رعد و برق به سیم برق دست نزنید یا نزدیک شارژر نروید.**

این کار می تواند باعث شوک برقی شود.

اگر مایعات یا اجسام خارجی داخل دوربین شدند، بلافاصله منابع برقی مانند باتری یا شارژر را قطع کنید و سپس با مرکز خدمات Samsung تماس بگیرید.

از همه قوانینی که استفاده از دوربین را در منطقه خاصی ممنوع می کنند، پیروی کنید.

• از تداخل با دستگاه های الکترونیکی اجتناب کنید.

• دوربین را در هواپیما خاموش کنید. دوربین شما ممکن است در تجهیزات هواپیما تداخل ایجاد کند. از همه قوانین شرکت هواپیمایی پیروی کنید و هنگامی که کارکنان شرکت هواپیمایی از شما خواستند، دوربین خود را خاموش کنید.

• دوربین را در نزدیکی تجهیزات پزشکی خاموش کنید. دوربین شما ممکن است در تجهیزات پزشکی موجود در بیمارستان ها یا تأسیسات درمانی تداخل ایجاد کند. از همه قوانین، هشدارهای نصب شده و دستورالعمل های کارکنان درمانی پیروی کنید.

از بروز تداخل در دستگاه تنظیم کننده ضربان قلب جلوگیری نمایید.

همانطور که توسط سازندگان و گروه های تحقیقاتی مستقل تکنولوژی بی سیم، توصیه شده است فاصله ای حداقل ۱۵ سانتی متری (۶ اینچ) بین دوربین و دستگاه تنظیم کننده ضربان قلب را حفظ کنید تا از تداخل احتمالی جلوگیری شود. اگر به هر دلیلی به دوربین تان مشکوک هستید که با دستگاه تنظیم کننده ضربان قلب یا سایر تجهیزات پزشکی تداخل می کند، بلافاصله دوربین را خاموش کرده و با سازنده دستگاه تنظیم کننده ضربان قلب یا دستگاه پزشکی برای گرفتن راهنمایی تماس بگیرید.

احتیاط — وضعیت هایی که می تواند موجب آسیب دیدن دوربین شما یا سایر وسایل شود



در صورتی که برای مدت طولانی از دوربین استفاده نمی کنید، باتری ها را از آن خارج کنید.

باتری های نصب شده ممکن است در اثر مرور زمان نشت کنند یا خوردگی ایجاد کنند و باعث وارد آمدن آسیب جدی به دوربین شوند.

فقط از باتری لیتیوم-یون جایگزین اصلی مورد تأیید سازنده استفاده کنید. باتری را حرارت نداده و به آن ضربه نزنید.

این کار می تواند باعث آتش سوزی یا صدمات فردی شود.

فقط از باتری ها و شارژرها، کابلها و لوازم جانبی مورد تأیید Samsung استفاده کنید.

• باتری ها، شارژرها، کابل ها یا لوازم جانبی غیر مجاز، می توانند باعث انفجار باتری، خراب شدن دوربین یا صدمه و آسیب شوند.

• Samsung بابت خرابی ها یا صدمه های ناشی از استفاده از باتری ها، شارژرها، کابل ها یا لوازم جانبی غیرمجاز مسئولیتی ندارد.

از باتری ها فقط برای مقاصد طراحی شده استفاده کنید.

این کار می تواند باعث آتش سوزی یا برق گرفتگی شود.

### هنگام فلاش زدن، فلاش را لمس نکنید.

فلاش هنگام اجرا، بسیار گرم است و ممکن است باعث سوختگی پوست تان شود.

### هنگام شارژ کردن باتری ها از سیم برق و دوشاخه آسیب دیده یا پریز برق شل، استفاده نکنید.

این کار می تواند باعث آتش سوزی یا برق گرفتگی شود.

### دوربین یا قطعات آن را فشار ندهید.

اینکار می تواند باعث خرابی عملکرد دوربین شود.

### هنگام وصل کردن کابل ها یا آداپتورها و نصب باتری ها و کارت های حافظه، مراقب باشید.

فشار آوردن به محل های اتصال، اتصال نادرست کابل ها، یا نصب نادرست باتری ها و کارت های حافظه می تواند به پورت ها، محل های اتصال و لوازم جانبی آسیب وارد کند.

### کارت های دارای نوار مغناطیسی را از قاب دوربین دور نگه دارید.

اطلاعات ذخیره شده در کارت، ممکن است خراب شده یا پاک شود.

### هرگز از شارژر، باتری یا کارت حافظه آسیب دیده استفاده نکنید.

این کار می تواند باعث برق گرفتگی یا عملکرد بد دوربین یا آتش سوزی شود.

### قبل از استفاده از دوربین، بررسی کنید که دوربین درست کار می کند.

تولیدکننده در قبال از دست رفتن فایل ها یا آسیب های وارده ناشی از استفاده نادرست یا نقص عملکرد دوربین، هیچ گونه مسئولیتی بر عهده نمی گیرد.

### باید کابل USB را از سر کوچک آن به دوربین وصل کنید.

در صورتی که کابل برعکس وصل شود، ممکن است به فایل های شما آسیب برسد. سازنده این وسیله در قبال از دست رفتن اطلاعات، هیچگونه مسئولیتی نمی پذیرد.

### از لنز دوربین خود محافظت کنید.

لنز را در معرض نور مستقیم خورشید قرار ندهید، چرا که این کار ممکن است موجب تغییر رنگ حسگر تصویر یا نقص عملکرد آن شود.

### اگر دوربین بیش از حد گرم شد، باتری را در آورده و صبر کنید تا خنک شود.

- استفاده طولانی مدت از دوربین ممکن است باعث گرم شدن باتری شده و دمای داخلی دوربین را بالا ببرد. اگر دوربین از کار افتاد، باتری را بیرون بیاورید و بگذارید خنک شود.
- دماهای داخلی بالا ممکن است باعث ایجاد نویز در عکس های شما شود. این مسئله عادی است و تاثیری بر عملکرد کلی دوربین شما نخواهد داشت.

### از تداخل با دستگاه های الکترونیکی اجتناب کنید.

دوربین شما فرکانس های رادیویی (RF) منتشر می کند که ممکن است در تجهیزات الکترونیکی محافظت نشده یا دارای محافظت نامناسب، مانند دستگاه تنظیم ضربان قلب، سمعک، دستگاه های پزشکی و دیگر دستگاه های الکترونیکی در منازل یا خودروها تداخل ایجاد کند. برای رفع هرگونه مشکل تداخل ایجاد شده با تولید کننده دستگاه های الکترونیکی خود تماس بگیرید. برای جلوگیری از تداخل ناخواسته، تنها از تجهیزات یا لوازم جانبی مورد تایید Samsung استفاده کنید.

### از دوربین خود در حالت عادی استفاده کنید.

از تماس با آنتن داخلی دوربین خود خودداری کنید.

### انتقال اطلاعات و مسئولیت های آن

- اطلاعات انتقال داده شده از طریق WLAN ممکن است فاش شود، بنابراین از انتقال اطلاعات مهم در مکان های عمومی یا شبکه های باز اجتناب کنید.
- تولید کننده دوربین مسئول هیچ گونه انتقال اطلاعاتی که قوانین حق نسخه برداری، علائم تجاری، مالکیت معنوی یا عفت عمومی را نقض می کند، نخواهد بود.





# علائم استفاده شده در این دفترچه راهنما

## نمادهای استفاده شده در این دفترچه راهنما

نماد	عملکرد
	اطلاعات بیشتر
	هشدارها و تدابیر ایمنی
[ ]	دکمه های دوربین. برای مثال، [شاتر] نشان دهنده دکمه شاتر است.
( )	شماره صفحه اطلاعات مربوطه
←	ترتیب گزینه ها یا منوهایی که باید برای انجام یک مرحله انتخاب کنید؛ برای مثال:  ← کیفیت را انتخاب کنید (نشان دهنده این است که  و سپس کیفیت را انتخاب کنید).
←	عدد کنار نماد، ممکن است بسته به حالت عکسبرداری متفاوت باشد. یعنی، بعضی گزینه ها، ممکن است زیر  یا  باشد.
*	این دفترچه راهنما براساس حالت برنامه قرار دارد. توضیح

## علائم حالت عکسبرداری و فیلمبرداری

علامت	حالت عکسبرداری و فیلمبرداری
SMART	اتوماتیک هوشمند
P	برنامه
A	اولویت دیافراگم
S	اولویت شاتر
M	تنظیمات دستی
	اولویت لنز
	حالت جادویی
SCN	صحنه
	فیلم
Wi-Fi	Wi-Fi

## مفاهیم عکسبرداری

۱۳	حالت های عکسبرداری
۱۳	نگه داشتن دوربین
۱۳	عکسبرداری در حالت ایستاده
۱۴	عکسبرداری در حالت دولا شده
۱۴	دیفراگم
۱۵	میزان دیفراگم و عمق میدان
۱۶	سرعت شاتر
۱۷	حساسیت ISO
۱۸	چگونگی کنترل نوردهی توسط تنظیم دیفراگم، سرعت شاتر و حساسیت ISO
۱۹	همبستگی بین فاصله کانونی، زاویه و دورنما
۲۰	عمق میدان
۲۰	چه چیزی جلوه های خارج از فوکوس را کنترل می کند؟
۲۲	پیش نمایش عمق میدان
۲۲	ترکیب بندی
۲۲	قانون یک سوم ها
۲۳	عکس هایی با دو سوژه
۲۴	فلاش
۲۴	شماره راهنمای فلاش
۲۵	عکاسی برگشتی

## دوربین من

۲۷	شروع کار
۲۷	باز کردن بسته بندی
۲۸	شکل ظاهری دوربین
۳۰	استفاده از دکمه SMART LINK
۳۱	نمادهای صفحه نمایش
۳۱	در حالت عکسبرداری و فیلمبرداری
۳۱	عکسبرداری
۳۲	فیلمبرداری
۳۲	درباره سنجش سطح
۳۳	در حالت پخش
۳۳	مشاهده عکس ها
۳۳	پخش فیلم
۳۴	لنزها
۳۴	شکل ظاهری لنز
۳۵	قفل کردن/باز کردن قفل لنز
۳۷	نشانه گذاری لنز
۳۸	لوازم جانبی
۳۸	شکل ظاهری فلاش خارجی
۳۹	متصل کردن فلاش
۴۱	شکل ظاهری قطعه GPS (اختیاری)
۴۱	متصل کردن ماژول GPS



۶۰	حساسیت ISO
۶۱	توازن سفیدی (منبع نور)
۶۱	گزینه های توازن سفیدی
۶۲	سفارشی کردن گزینه های از پیش تنظیم شده
۶۴	راهنمای عکس (سبکهای عکس)
۶۵	حالت AF
۶۵	AF تکی
۶۶	AF مداوم
۶۶	فوکوس دستی
۶۷	ناحیه AF
۶۷	انتخاب AF
۶۸	AF چندگانه
۶۸	AF تشخیص چهره
۶۹	AF عکاسی از خود
۷۰	دستیار MF
۷۱	لرزشگیر نوری تصویر (OIS)
۷۱	گزینه های OIS
۷۲	توالی (روش عکسبرداری و فیلمبرداری)
۷۲	تکی
۷۲	مداوم
۷۳	توالی
۷۳	تایمر
۷۴	کروشه نوردهی خودکار (کروشه AE)
۷۴	براکت توازن سفیدی (کروشه WB)
۷۵	براکت راهنمای عکس (کروشه P Wiz)
۷۵	تنظیم براکت

۴۳	حالت های عکسبرداری و فیلمبرداری
۴۳	SMART حالت اتوماتیک هوشمند
۴۴	P حالت برنامه
۴۴	جایجایی برنامه
۴۵	A حالت اولویت دیافراگم
۴۵	S حالت اولویت شاتر
۴۶	M حالت دستی
۴۶	حالت انتخاب کادر
۴۶	استفاده از لامپ
۴۷	i حالت اولویت لنز
۴۷	استفاده از حالت effect ①
۴۸	استفاده از i-Function در حالت های MSAP
۴۹	استفاده از zoom ①
۵۰	حالت جادویی ☆
۵۱	SCN حالت صحنه
۵۴	حالت فیلم 🎥
۵۵	عملکردهای موجود در حالت عکسبرداری و فیلمبرداری

## فصل ۲

## عملکردهای عکسبرداری و فیلمبرداری

۵۷	اندازه
۵۷	گزینه های اندازه عکس
۵۸	گزینه های اندازه فیلم
۵۹	کیفیت
۵۹	گزینه های کیفیت عکس
۵۹	گزینه های کیفیت فیلم

۷۶	<b>فلاش</b>
۷۶	گزینه های فلاش
۷۷	تصحیح اثر قرمزی چشم
۷۷	تنظیم شدت فلاش
۷۹	<b>نورسنجی</b>
۷۹	چندگانه
۸۰	وزن دهی مرکز
۸۰	نقطه ای
۸۱	اندازه گیری مقدار نوردهی فوکوس
۸۲	<b>برد هوشمند</b>
۸۳	<b>رنگ انتخابی</b>
۸۴	<b>فضای رنگ</b>
۸۵	<b>قفل/جبران نوردهی</b>
۸۵	جبران نوردهی
۸۶	قفل نوردهی
۸۷	<b>عملکردهای فیلم</b>
۸۷	حالت AE فیلم
۸۷	حرکت چندگانه
۸۸	محو کننده
۸۸	صدا

فصل ۳

**پخش/ویرایش**

۹۰	<b>جستجو و مدیریت فایل ها</b>
۹۰	مشاهده عکس ها
۹۰	مشاهده تصاویر کوچک عکس ها
۹۱	مشاهده فایل ها بر اساس گروه
۹۱	مشاهده فایل ها به صورت پوشه
۹۲	حفاظت از فایل ها
۹۲	حذف فایل ها
۹۲	حذف یک فایل تکی
۹۳	حذف چند فایل
۹۳	حذف تمام فایل ها
۹۴	<b>مشاهده عکس ها</b>
۹۴	بزرگ کردن عکس
۹۴	مشاهده نمایش اسلاید
۹۵	چرخش خودکار
۹۵	تنظیم حالت تصویر کوچک
۹۶	<b>پخش فیلم</b>
۹۶	برش فیلم در حین پخش
۹۷	گرفتن عکس در حین پخش
۹۸	<b>ویرایش عکس ها</b>
۹۸	گزینه ها

## فصل ۴

## شبکه بی سیم

۱۰۱	اتصال به یک WLAN و پیکربندی تنظیمات شبکه
۱۰۱	اتصال به یک WLAN
۱۰۲	تنظیم گزینه های شبکه
۱۰۲	تنظیم دستی آدرس IP
۱۰۳	استفاده از مرورگر ورود
۱۰۴	نکته هایی درباره اتصال شبکه
۱۰۵	وارد کردن متن
۱۰۶	ذخیره کردن خودکار فایل ها بر روی تلفن هوشمند
۱۰۷	ارسال عکس و فیلم به یک تلفن هوشمند
۱۰۹	استفاده از یک تلفن هوشمند به عنوان رهاکننده راه دور شاتر
۱۱۱	استفاده از سایت های اشتراک فیلم یا عکس
۱۱۱	دسترسی به يك سايت
۱۱۲	آپلود کردن عکس یا فیلم
۱۱۳	ارسال عکس یا ویدئو با ایمیل
۱۱۳	تغییر تنظیمات ایمیل
۱۱۳	ذخیره اطلاعات
۱۱۴	تنظیم یک رمز ایمیل
۱۱۴	تغییر رمز عبور ایمیل
۱۱۵	ارسال عکس یا ویدئو با ایمیل

۱۱۷	استفاده از پشتیبان گیری خودکار برای ارسال عکس یا ویدئو
۱۱۷	نصب برنامه "پشتیبان گیری خودکار" بر روی رایانه
۱۱۷	ارسال عکس و فیلم به یک رایانه شخصی
	مشاهده عکسها یا فیلمها بر روی یک تلویزیون دارای
۱۱۹	قابلیت TV Link (لینک تلویزیون)
۱۲۱	ارسال عکس با استفاده از Wi-Fi مستقیم
۱۲۲	درباره ویژگی Wake on LAN (WOL)
۱۲۲	تنظیم رایانه برای بیدار شدن از حالت خواب
۱۲۳	تنظیم رایانه برای روشن شدن

## منوی تنظیمات دوربین

۱۲۵	تنظیمات کاربر
۱۲۵	سفارشی کردن ISO
۱۲۵	گام ISO
۱۲۵	محدوده ISO خودکار
۱۲۵	کاهش نویز
۱۲۵	DMF (Direct Manual Focus)
۱۲۶	اولویت AF
۱۲۶	تصحیح اعوجاج
۱۲۶	سفارشی کردن iFn
۱۲۷	صفحه نمایش کاربر
۱۲۸	نگاشت کلید
۱۲۸	خطوط مشبک
۱۲۸	لامپ فوکوس اتوماتیک
۱۲۹	<b>تنظیمات ۱</b>
۱۳۱	<b>تنظیمات ۲</b>
۱۳۲	<b>تنظیمات ۳</b>
۱۳۳	<b>GPS</b>

## اتصال به دستگاههای خارجی

۱۳۵	مشاهده فایل ها در یک تلویزیون HDTV یا تلویزیون ۳ بعدی
۱۳۵	مشاهده فایل ها در تلویزیون HDTV
۱۳۶	مشاهده فایل ها بر روی تلویزیون ۳ بعدی
۱۳۷	<b>چاپ عکس ها</b>
۱۳۷	چاپ عکس ها با چاپگر عکس PictBridge
۱۳۸	بیکربندی تنظیمات چاپ
۱۳۸	ایجاد سفارش چاپ (DPOF)
۱۳۹	گزینه های DPOF
۱۴۰	<b>انتقال فایل ها به رایانه</b>
۱۴۰	انتقال فایل ها به رایانه دارای سیستم عامل ویندوز
۱۴۰	اتصال دوربین به عنوان یک دیسک قابل جداسازی
۱۴۱	جدا کردن دوربین (برای Windows XP)
۱۴۱	انتقال فایل ها به رایانه دارای سیستم عامل مکینتاش
۱۴۲	<b>استفاده از برنامه ها روی PC</b>
۱۴۲	نصب نرم افزار
۱۴۲	برنامه های موجود روی سی دی
۱۴۳	استفاده از Intelli-studio
۱۴۳	نیازمندی ها
۱۴۴	استفاده از رابط Intelli-studio
۱۴۵	انتقال فایل ها با استفاده از Intelli-studio
۱۴۶	نصب Adobe Photoshop Lightroom
۱۴۶	استفاده از Adobe Photoshop Lightroom

## فصل ۷

## پیوست

۱۵۷	پیش از تماس با مرکز خدمات
۱۶۰	مشخصات دوربین
۱۶۵	فهرست اصطلاحات
۱۷۱	لوازم جانبی اختیاری
۱۷۳	فهرست
۱۷۷	جمله اعلامیه به زبانهای رسمی

۱۴۸	پیام های خطا
۱۴۹	نگهداری از دوربین
۱۴۹	تمیز کردن دوربین
۱۴۹	لنز و صفحه نمایش دوربین
۱۴۹	حسگر تصویر
۱۴۹	بدنه دوربین
۱۵۰	استفاده یا نگهداری از دوربین
۱۵۰	مکانهای نامناسب برای استفاده یا نگهداری دوربین
۱۵۰	استفاده در ساحل یا کنار دریا
۱۵۰	نگهداری برای زمانی طولانی
۱۵۱	استفاده با احتیاط از دوربین در محیط های مرطوب
۱۵۱	سایر احتیاطها
۱۵۲	درباره کارت حافظه
۱۵۲	کارت های حافظه پشتیبانی شده
۱۵۲	ظرفیت کارت حافظه
۱۵۴	احتیاط های مربوط به استفاده از کارت حافظه
۱۵۵	درباره باتری
۱۵۵	مشخصات باتری
۱۵۶	عمر باتری
۱۵۶	پیغام ضعیف شدن باتری
۱۵۶	نکاتی درباره استفاده از باتری
۱۵۶	نکاتی درباره شارژ کردن باتری

# مفاهیم عکسبرداری

## حالت های عکسبرداری

جهت گرفتن یک عکس خوب، یک حالت صحیح برای ثابت نگه داشتن دوربین ضروری است. حتی اگر دوربین را درست در دست نگه داشته باشید، حالت نادرست می تواند باعث لرزش دوربین شود. صاف بایستید و حرکت نکنید تا یک پایه ثابت برای دوربین حفظ کنید. هنگام عکسبرداری با سرعت کم شاتر، نفس خود را حبس کنید تا لرزش بدن را به حداقل برسانید.

## نگه داشتن دوربین

دوربین را با دست راست خود نگه دارید و انگشت اشاره راست خود را روی دکمه شاتر قرار دهید. دست چپ خود را برای کمک در زیر لنز قرار دهید.

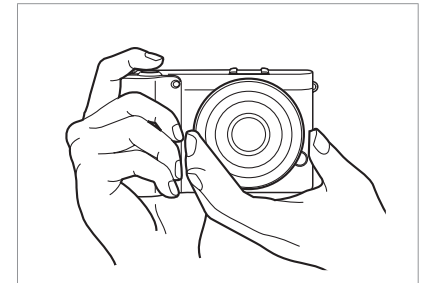
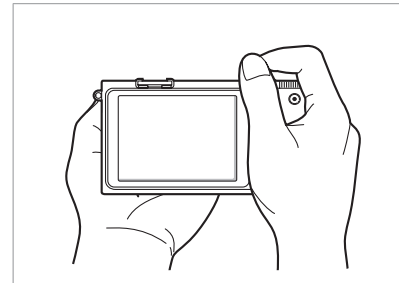

## عکسبرداری در حالت ایستاده

عکس خود را ترکیب بندی کنید؛ صاف بایستید طوری که پاهایتان به اندازه طول شانه باز باشند، و آرنج های خود را رو به طرف پایین نگه دارید.



**عکسبرداری در حالت دولا شده**

عکس خود را ترکیب بندی کنید، دولا شوید طوری که یک زانویتان زمین را لمس کند، و یک حالت صاف بگیرید.

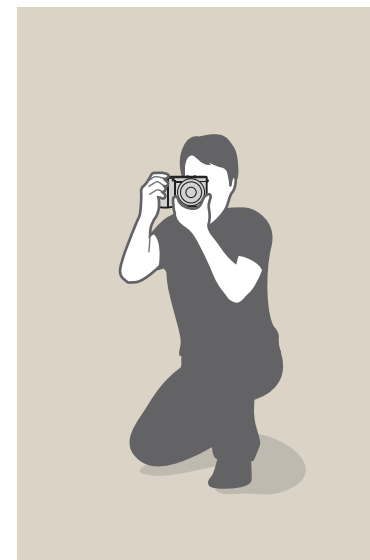
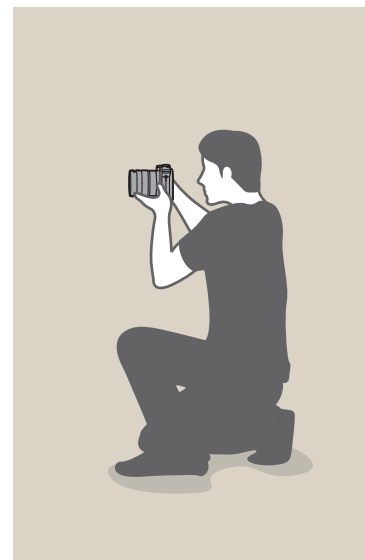

**دیافراگم**

دیافراگم، روزه کنترل کننده مقدار نوری که وارد دوربین می شود، یکی از سه عاملی است که نوردهی را تعیین می کند. محفظه دیافراگم شامل صفحه های فلزی باریکی است که برای اجازه ورود نور به داخل دیافراگم و دوربین، باز و بسته می شوند. اندازه دیافراگم دقیقاً به روشنایی عکس مربوط می شود: هر چه دیافراگم بزرگتر باشد، عکس روشن تر خواهد بود؛ هر چه دیافراگم کوچکتر باشد، عکس تاریکتر خواهد بود.

**اندازه های دیافراگم**



عکس روشن تر  
(دیافراگم کاملاً باز شده است)

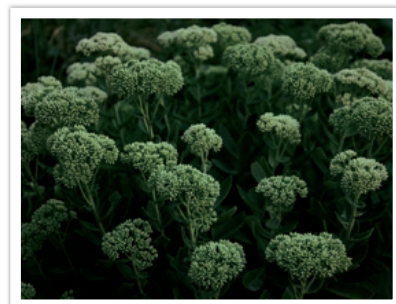

عکس تاریکتر  
(دیافراگم کمی باز شده است)

### میزان دیافراگم و عمق میدان

می توانید با کنترل کردن دیافراگم، پس زمینه عکس را تار یا واضح کنید. این دقیقاً به عمق میدان (DOF) مربوط می شود، که می تواند به صورت کم یا زیاد نشان داده شود.

اندازه دیافراگم با میزانی موسوم به شماره-F نشان داده می شود. "شماره-F" نشان دهنده فاصله کانونی تقسیم بر قطر لنز است. مثلاً، اگر عدد f لنزی با فاصله کانونی ۵۰ میلی متر، F2 باشد، قطر دیافراگم ۲۵ میلی متر است (۵۰/۲۵ = F2). هرچه عدد f کمتر باشد، اندازه دیافراگم بزرگتر خواهد بود.

دهانه دیافراگم به عنوان میزان نوردهی (EV) تعریف می شود. افزایش میزان نوردهی (+۱ EV) بدین معناست که مقدار نور دو برابر می شود. کاهش میزان نوردهی (-۱ EV) بدین معناست که مقدار نور نصف می شود. همچنین می توانید با تقسیم کردن میزان های نوردهی به قسمت های کوچکتر EV ۱/۲، EV ۱/۳ و به همین ترتیب، از ویژگی جبران نوردهی برای تنظیم دقیق مقدار نور استفاده کنید.

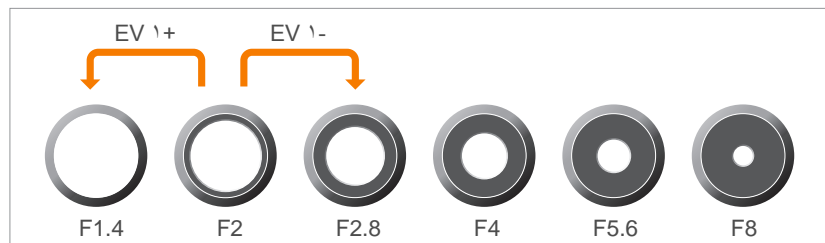

گام های میزان نوردهی



عکسی با عمق میدان کم



عکسی با عمق میدان زیاد



محفظه دیافراگم شامل چندین پره است. این پره ها با یکدیگر حرکت می کنند و مقدار نوری که از مرکز دیافراگم عبور می کند را کنترل می نمایند. هنگام عکسبرداری از صحنه های شب، تعداد پره ها بر روی شکل نور نیز تأثیر می گذارد. اگر تعداد پره های دیافراگم زوج باشد، نور به قسمت هایی برابر با تعداد پره ها تقسیم می شود. اگر تعداد پره ها فرد باشد، تعداد قسمت های نور تقسیم شده دو برابر تعداد پره ها است.

به عنوان مثال، دیافراگمی با ۸ پره نور را به ۸ قسمت و دیافراگمی با ۷ پره نور را به ۱۴ قسمت تقسیم می کند.

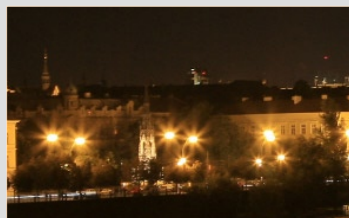

۸ پره



۷ پره



## سرعت شاتر

به همین دلیل هرچه سرعت شاتر بیشتر باشد، نور کمتری وارد می شود و به همین ترتیب هرچه سرعت شاتر کمتر باشد، نور بیشتری وارد می شود.

همان طور که عکس های زیر نشان می دهند، سرعت کم شاتر زمان بیشتری را برای ورود نور به داخل دوربین فراهم می کند، بنابراین عکس روشن تر می شود. از طرف دیگر، سرعت زیاد شاتر زمان کمتری را برای ورود نور به داخل دوربین فراهم می کند و عکس تاریک تر می شود و آسان تر سوژه های در حال حرکت را بی حرکت می کند.

سرعت شاتر به مقدار زمانی گفته می شود که طول می کشد تا شاتر باز و بسته شود، و چون پیش از رسیدن نور به حسگر تصویر، مقدار نوری که از دیافراگم عبور می کند را کنترل می نماید، سرعت شاتر عامل مهمی در روشنایی عکس است.

معمولاً سرعت شاتر به صورت دستی قابل تنظیم است. واحد اندازه گیری سرعت شاتر موسوم به "میزان نوردهی" (EV) است، که در فواصل زمانی ۱ ثانیه، ۱/۲ ثانیه، ۱/۴ ثانیه، ۱/۸ ثانیه، ۱/۱۵ ثانیه، ۱/۳۰ ثانیه، ۱/۶۰ ثانیه، ۱/۱۲۵ ثانیه و به همین ترتیب مشخص شده است.



۰/۰۰۴ ثانیه

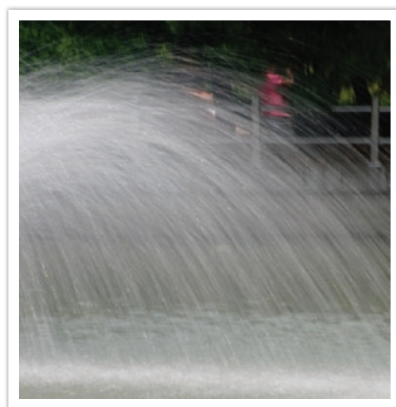

۰/۸ ثانیه

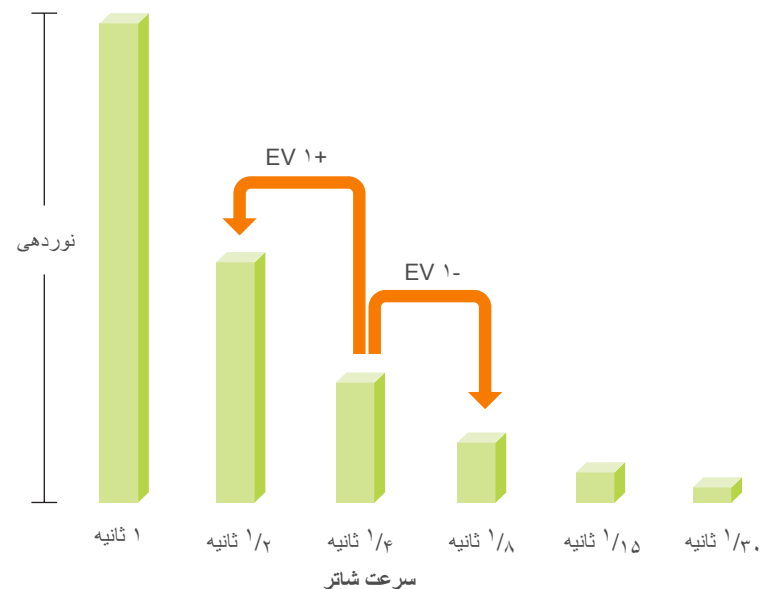

## حساسیت ISO

چون حساسیت کم ISO بدین معناست که دوربین حساسیت کمتری به نور خواهد داشت، به نور بیشتری برای داشتن یک نوردهی مطلوب نیاز دارید. هنگام استفاده از حساسیت کم ISO، دیافراگم را بیشتر باز کنید یا سرعت شاتر را کم کنید تا امکان ورود نور بیشتری به داخل دوربین فراهم شود. به عنوان مثال، در یک روز آفتابی وقتی نور بسیاری وجود دارد، حساسیت کم ISO به سرعت کم شاتر نیاز ندارد. با این وجود، در یک مکان تاریک یا در شب، حساسیت کم ISO و سرعت زیاد شاتر منجر به تار شدن عکس خواهد شد.

نوردهی یک عکس به وسیله حساسیت دوربین تعیین می شود. این حساسیت بر اساس استانداردهای بین المللی فیلم، موسوم به استانداردهای ISO است. در دوربین های دیجیتال، این درجه بندی حساسیت برای نشان دادن حساسیت مکانیسم دیجیتالی که عکس می گیرد، استفاده می شود.

با دو برابر شدن این عدد، حساسیت ISO نیز دو برابر می شود. به عنوان مثال، تنظیمات ISO 200 می تواند با سرعت دو برابر تنظیمات ISO 100 عکس بگیرد. با این وجود، ممکن است تنظیمات بالاتر ISO منجر به "پارازیت" شود - لکه های کوچک، نقطه ها و پدیده های دیگری در عکس که باعث می شوند عکس کثیف یا پر از خَش به نظر برسد. به عنوان یک قانون کلی، بهتر است که از تنظیمات پایین ISO استفاده کنید تا در عکس های خود از پارازیت جلوگیری کنید، مگر اینکه در محیط های تاریک یا در شب عکسبرداری کنید.



عکس تار گرفته شده با حساسیت کم ISO



عکس گرفته شده با سه پایه و حساسیت ISO بالا



تغییرات در کیفیت و روشنایی بر اساس حساسیت ISO

## چگونگی کنترل نوردهی توسط تنظیم دیافراگم، سرعت شاتر و حساسیت ISO

تنظیم دیافراگم، سرعت شاتر و حساسیت ISO در عکسبرداری ارتباط نزدیکی با یکدیگر دارند. تنظیم دیافراگم دهانه ای را کنترل می کند که تنظیم کننده نوری است که وارد دوربین می شود، در حالی که سرعت شاتر مدت زمانی را تعیین می کند که امکان ورود نور به داخل دوربین فراهم می شود. حساسیت ISO، سرعت و اکثراً فیلم نسبت به نور را تعیین می کند. این سه جنبه با یکدیگر مثلث نوردهی نامیده می شوند.

تغییر در سرعت شاتر، میزان دیافراگم یا حساسیت ISO می تواند با انجام تنظیمات دیگر جبران شود تا مقدار نور ثابت نگه داشته شود. با این وجود، نتایج بر اساس تنظیمات تغییر می کند. برای مثال، سرعت شاتر برای نشان دادن حرکت مفید است، دیافراگم می تواند عمق میدان را کنترل کند، و حساسیت ISO می تواند دانه دانه بودن عکس را کنترل کند.

نتایج	تنظیمات	
 <p>زیاد = ثابت کم = تار</p>	<p>سرعت بالا = نور کمتر سرعت پایین = نور بیشتر</p>	<p>سرعت شاتر</p>
 <p>زیاد = بیشتر دانه دانه ای کم = کمتر دانه دانه ای</p>	<p>حساسیت بالا = حساسیت بیشتر به نور حساسیت پایین = حساسیت کمتر به نور</p>	<p>حساسیت ISO</p>

نتایج	تنظیمات	
 <p>باز = عمق میدان کم تنگ = عمق میدان زیاد</p>	<p>دیافراگم گشاد = نور بیشتر دیافراگم باریک = نور کمتر</p>	<p>میزان دیافراگم</p>

### فاصله کانونی زیاد

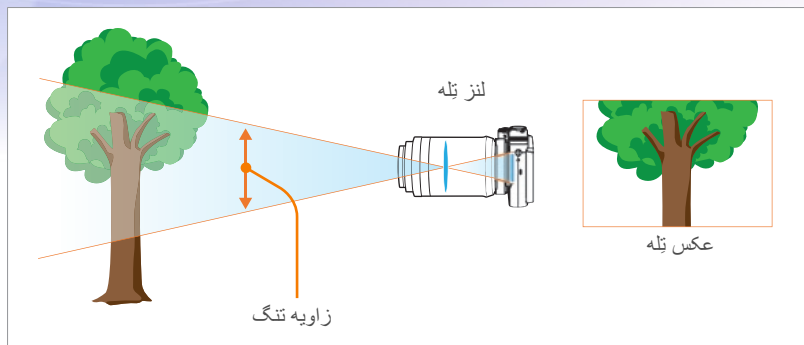

عکس های زیر را بررسی کنید و تغییرات را مقایسه نمایید.

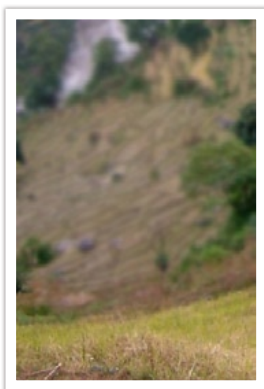

زاویه ۲۰۰ میلی متری



زاویه ۵۰ میلی متری



زاویه ۲۰ میلی متری

## همبستگی بین فاصله کانونی، زاویه و دورنما

فاصله کانونی، که بر حسب میلی متر اندازه گیری می شود، فاصله بین وسط لنز تا فاصله کانونی آن است. فاصله کانونی بر روی زاویه و دورنمای عکس های گرفته شده تأثیر می گذارد. فاصله کانونی کم به صورت یک زاویه باز تبدیل می شود، که به شما امکان می دهد تا یک عکس عریض بگیرید. فاصله کانونی زیاد به صورت یک زاویه بسته تبدیل می شود، که به شما امکان می دهد تا عکس های تله بگیرید.

### فاصله کانونی کم

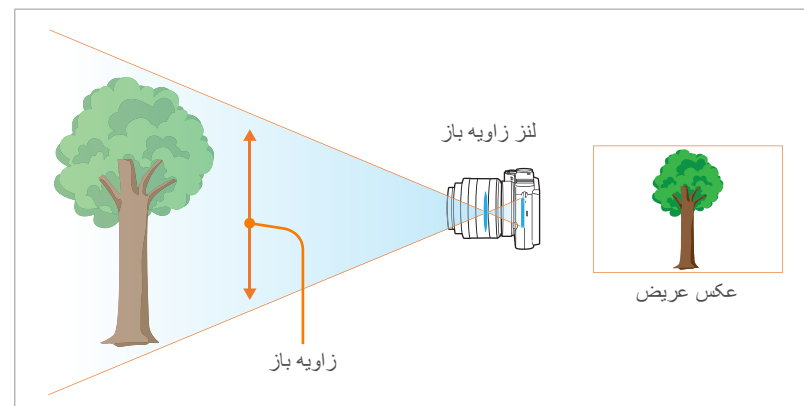

معمولاً یک لنز با زاویه باز برای عکسبرداری از مناظر مناسب است و یک لنز با زاویه تنگ برای عکسبرداری از رویدادهای ورزشی یا چهره توصیه می شود.



## چه چیزی جلوه های خارج از فوکوس را کنترل می کند؟

### عمق میدان بستگی به میزان دیافراگم دارد

هر چه دیافراگم بازتر باشد (به عبارت دیگر هر چه میزان دیافراگم کمتر باشد)، عمق میدان کمتر خواهد شد. تحت شرایطی که میزان های دیگر از جمله سرعت شاتر و حساسیت ISO برابر باشند، یک میزان دیافراگم کم منجر به عکسی با عمق میدان کم می شود.



۵۰ میلی متر F22



۲۰ میلی متر F5.7

## عمق میدان

عکس هایی از چهره یا طبیعت بی جان که توسط مردم بیشتر مورد تحسین قرار می گیرند، عکس هایی هستند که در آنها پس زمینه خارج از فوکوس است بنابراین سوژه آنها آشکار و برجسته به نظر می رسد. بسته به محیط های فوکوس شده، یک عکس می تواند تار یا واضح باشد. این امر "یک عمق میدان کم" یا "یک عمق میدان زیاد" نامیده می شود.

عمق میدان، محیط فوکوس شده پیرامون سوژه است. بنابراین، یک عمق میدان کم نشان می دهد که محیط فوکوس شده بسته است و یک عمق میدان زیاد به معنی محیط فوکوس شده باز است.

یک عکس با عمق میدان کم، که بر روی سوژه تأکید می کند و مابقی آن را تار می کند، می تواند با استفاده از لنز تلسکوپی یا با انتخاب میزان دیافراگم کم گرفته شود. برعکس، یک عکس با عمق میدان زیاد که تمام اجزاء موجود در عکس را با فوکوس واضح نشان می دهد، می تواند با استفاده از لنز زاویه باز یا با انتخاب میزان دیافراگم زیاد گرفته شود.

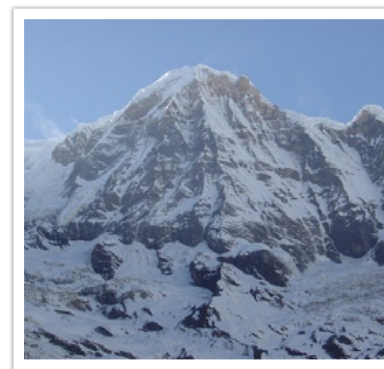

عمق میدان زیاد



عمق میدان کم

### عمق میدان بستگی به فاصله کانونی دارد

هر چه فاصله کانونی بیشتر باشد، عمق میدان کمتر می شود. برای گرفتن یک عکس با عمق میدان کم، یک لنز تلسکوپی با فاصله کانونی زیاد بهتر از یک لنز تلسکوپی با فاصله کانونی کم است.



عکس گرفته شده با لنز تلسکوپی ۱۰۰ میلی متری



عکس گرفته شده با لنز تلسکوپی ۲۰ میلی متری

### عمق میدان بستگی به فاصله بین سوژه و دوربین دارد

هر چه فاصله بین سوژه و دوربین کمتر باشد، عمق میدان کمتر می شود. بنابراین، گرفتن عکس در فاصله نزدیک به سوژه می تواند منجر به عکسی با عمق میدان کم شود.

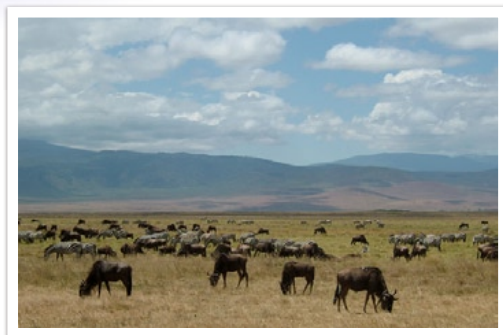

عکس گرفته شده با لنز تلسکوپی ۱۰۰ میلی متری

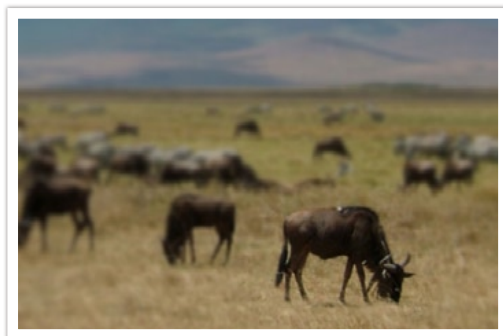

عکس گرفته شده در نزدیکی سوژه

## پیش‌نمایش عمق میدان

برای اینکه قبل از عکسبرداری ببینید که عکس خودتان چگونه به نظر می‌رسد، می‌توانید از دکمه سفارشی استفاده کنید. وقتی این دکمه را فشار دهید، دوربین دیافراگم را روی تنظیمات از پیش تعریف شده تنظیم می‌کند و نتایج را روی صفحه نشان می‌دهد. عملکرد دکمه سفارشی را بر روی Optical Preview (پیش‌نمایش نوری) تنظیم کنید. (صفحه ۱۲۸)

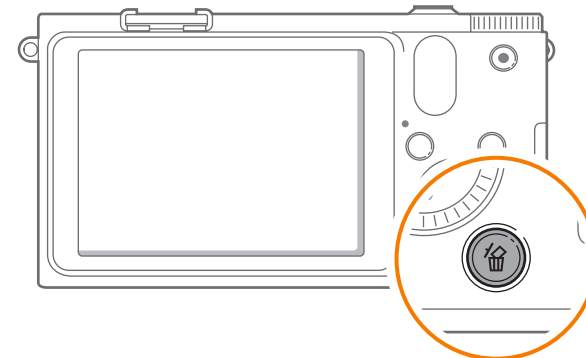

## ترکیب بندی

گرفتن عکس از زیبایی دنیا با دوربین یک تفریح است. هر چقدر دنیا زیبا باشد هم یک ترکیب بندی ضعیف نمی‌تواند زیبایی آن را به تصویر بکشد.

هنگام ترکیب بندی، اولویت بندی کردن سوژه‌ها بسیار مهم است.

ترکیب بندی در عکسبرداری به معنی مرتب کردن اشیاء در عکس است. معمولاً تبعیت از قانون یک سوم‌ها منجر به یک ترکیب بندی خوب می‌شود.

## قانون یک سوم‌ها

جهت استفاده از قانون یک سوم‌ها، عکس را به یک الگوی ۳×۳ از مستطیل‌های برابر تقسیم کنید.

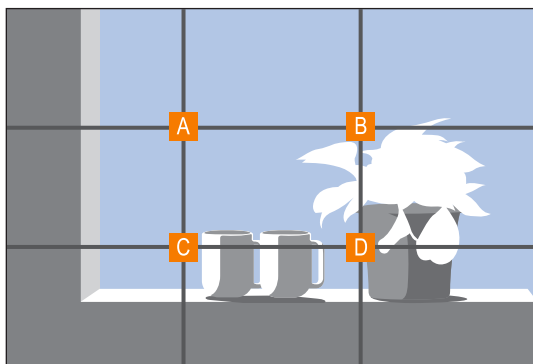

جهت ترکیب بندی عکس‌هایی که بهترین تأکید را بر روی سوژه داشته باشند، مطمئن شوید که سوژه در یکی از گوشه‌های مستطیل مرکزی قرار گرفته باشد.

### عکس هایی با دو سوژه

در صورتی که سوژه شما در یک گوشه عکس باشد، این امر یک ترکیب بندی نامتعادل را ایجاد می کند. می توانید با گرفتن عکس از یک سوژه دوم در گوشه مخالف، عکس را به حال تعادل درآوردید تا وزن عکس متعادل شود.

استفاده از قانون یک سوم ها، عکس هایی با ترکیب بندی های متعادل و جذاب را ایجاد می کند. در زیر چند نمونه آورده شده است.

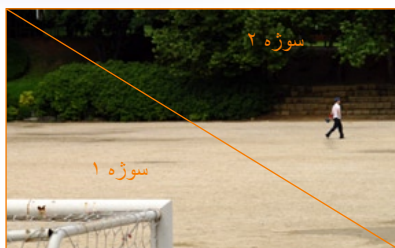

متعادل

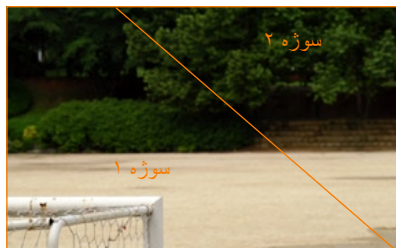

نامتعادل

هنگام عکسبرداری از مناظر، در مرکز قرار دادن افق یک جلوه نامتعادل ایجاد خواهد کرد. با انتقال افق به بالا یا پایین، وزن بیشتری به عکس دهید.

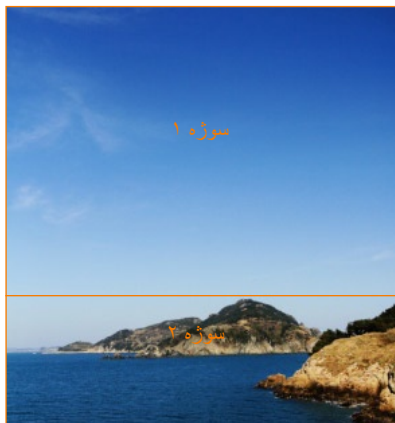
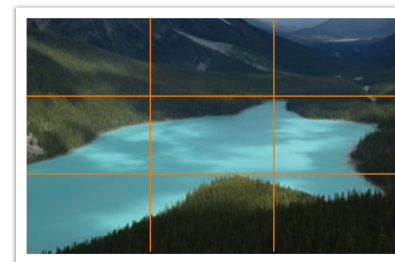
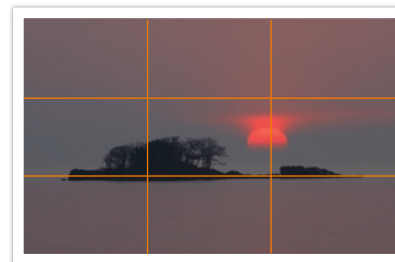
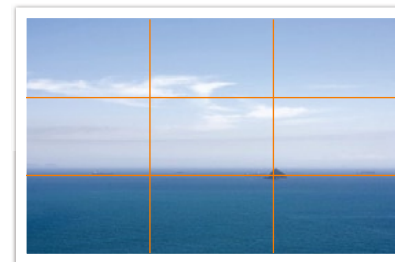
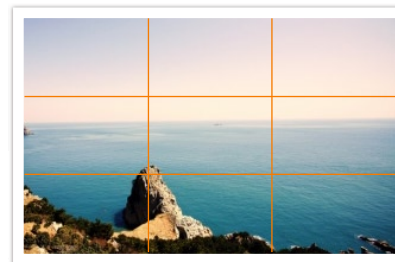

متعادل



نامتعادل



## فلاش

نور یکی از مهمترین عناصر در عکاسی است. اما داشتن مقدار کافی نور در هر زمان و هر جا کار آسانی نیست. استفاده از فلاش به شما امکان می دهد تنظیمات نور را بهینه کنید و جلوه های مختلفی ایجاد کنید.

فلاش، که فلش یا نور سریع نیز نامیده می شود، کمک می کند تا در شرایط نور کم نوردهی کافی ایجاد شود. فلاش در موقعیت های پر نور نیز مفید است. مثلاً، می توان از فلاش برای جبران نوردهی سایه یک سوژه یا ضبط واضح سوژه و پس زمینه در شرایط نور زمینه استفاده نمود.



پس از تصحیح



پیش از تصحیح

### شماره راهنمای فلاش

شماره مدل فلاش، قدرت فلاش را نشان می دهد، و حداکثر میزان نور ایجاد شده با مقداری موسوم به "شماره راهنما" نشان داده می شود. هر چه شماره راهنما بزرگتر باشد، نور بیشتری از فلاش ساطع می شود. شماره راهنما با ضرب کردن فاصله فلاش تا سوژه در میزان دیافراگم، در هنگامی که حساسیت ISO روی ۱۰۰ تنظیم شده است، به دست می آید.

شماره راهنما = فاصله فلاش تا سوژه × میزان دیافراگم

میزان دیافراگم = فاصله فلاش تا سوژه / شماره راهنما

فاصله فلاش تا سوژه = میزان دیافراگم / شماره راهنما

بنابراین، اگر شماره راهنمای یک فلاش را بدانید، می توانید فاصله بهینه فلاش تا سوژه را هنگام تنظیم دستی فلاش تخمین بزنید. مثلاً، اگر یک فلاش دارای شماره راهنمای GN 20 باشد و ۴ متر تا سوژه فاصله داشته باشد، میزان دیافراگم مطلوب F5.0 است.

**عکاسی برگشتی**

عکاسی برگشتی به روش بازتاب دادن نور سقف و دیوارها برای پخش شدن یکنواخت نور بر روی سوژه اطلاق می‌شود. معمولاً، عکسهای گرفته شده با فلاش ممکن است غیرطبیعی به نظر برسند و دارای سایه باشند. سوژه‌ها در عکاسی برگشتی هیچ سایه‌ای ندارند و به خاطر پخش شدن یکنواخت نور صاف به نظر می‌رسند.

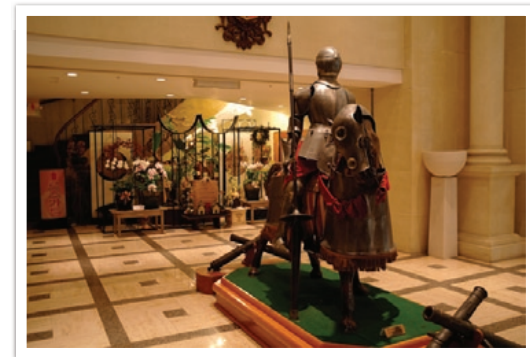

# فصل ۱

## دوربین من

---

با شکل ظاهری، نمادهای صفحه نمایش، عملکردهای اولیه، لنز عرضه شده، و لوازم جانبی اختیاری دوربین خود آشنا شوید.

## باز کردن بسته بندی

جعبه محصول را بازبینی نمایید و مطمئن شوید اقلام زیر در آن موجود است.

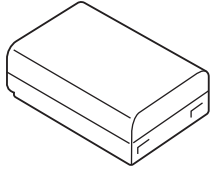

باتری قابل شارژ

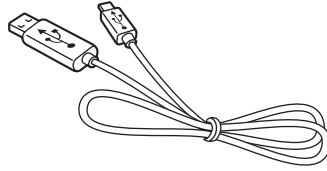

کابل USB

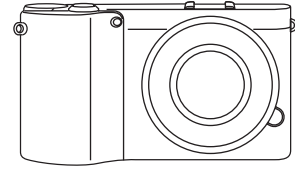
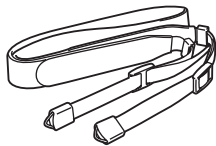

فلاش خارجی

دوربین  
(شامل درپوش بدنه، و پوشش کفشک)

بند

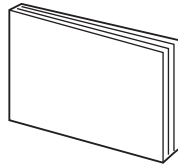

دفترچه راهنمای کاربر عملکردهای اصلی

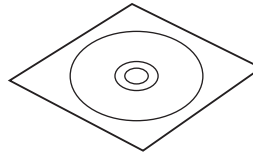

سی دی یو ای

Adobe Photoshop Lightroom

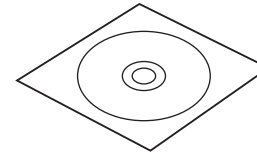
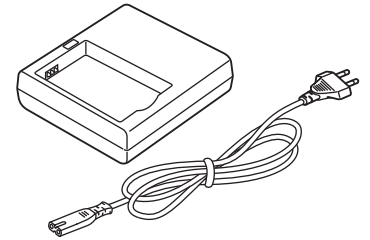
سی دی نرم افزار  
(شامل دفترچه راهنما)

کابل برق مستقیم/پایه باتری

• تصاویر ممکن است با اقلام واقعی فرق داشته باشند.

• لوازم جانبی اختیاری را می‌توانید از فروشگاه‌ها یا مرکز خدمات سامسونگ خریداری کنید. سامسونگ مسئولیتی در قبال مشکلات ناشی از استفاده از لوازم جانبی غیرمجاز ندارد. برای کسب اطلاعات مربوط به لوازم جانبی، به صفحه ۱۷۱ مراجعه کنید.



# شکل ظاهری دوربین

شماره	نام
۷	دکمه آزاد کننده لنز
۸	محل نصب لنز
۹	شاخص محل نصب لنز
۱۰	چراغ دستیار AF/چراغ تایمر
۱۱	کلید روشن-خاموش
۱۲	دکمه شاتر

شماره	نام
۱	<p>کلید چرخشی حالت</p> <ul style="list-style-type: none"> <li>• <b>SMART</b>: حالت اتوماتیک هوشمند (صفحه ۴۳)</li> <li>• <b>P</b>: حالت برنامه (صفحه ۴۴)</li> <li>• <b>A</b>: حالت اولویت دیافراگم (صفحه ۴۵)</li> <li>• <b>S</b>: حالت اولویت شاتر (صفحه ۴۵)</li> <li>• <b>M</b>: حالت تنظیمات دستی (صفحه ۴۶)</li> <li>• <b>i</b>: حالت اولویت لنز (صفحه ۴۷)</li> <li>• <b>☆</b>: حالت جادویی (صفحه ۵۰)</li> <li>• <b>SCN</b>: حالت صحنه (صفحه ۵۱)</li> <li>• <b>📷</b>: حالت فیلم (صفحه ۵۴)</li> <li>• <b>Wi-Fi</b>: Wi-Fi (صفحه ۱۰۰)</li> </ul>
۲	<p>دکمه SMART LINK</p> <p>از کارکرد دلخواه Wi-Fi استفاده کنید. (صفحه ۳۰)</p>
۳	میکروفن
۴	حلقه بند دوربین
۵	بلندگو
۶	حسگر تصویر

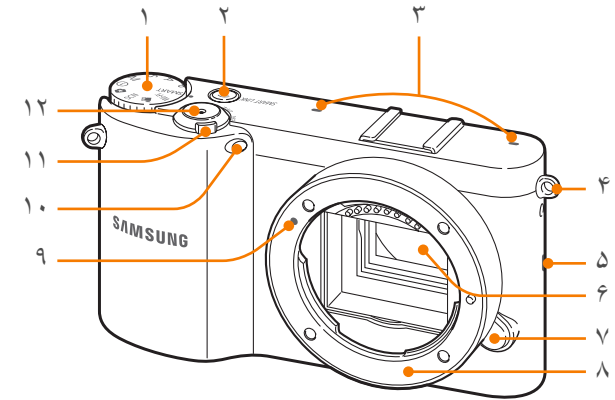

شماره	نام
۸	<p><b>دکمه حذف/سفارشی</b></p> <ul style="list-style-type: none"> <li>• در حالت عکسبرداری و فیلمبرداری: عملکرد مشخص شده را اجرا کنید. (صفحه ۱۲۸)</li> <li>• در حالت پخش: فایلها را حذف کنید.</li> </ul>
۹	<p><b>دکمه هدایت (شماره گیر هوشمند)</b></p> <ul style="list-style-type: none"> <li>• در حالت عکسبرداری و فیلمبرداری</li> <li>- <b>DISP</b>: تنظیمات دوربین را مشاهده کنید و گزینه ها را تغییر دهید</li> <li>- <b>+</b> <b>-</b>: تنظیم میزان نوردهی/در حالت <b>M</b>، انتخاب میزان دیافراگم یا سرعت شاتر</li> <li>- <b>☺</b>: یک گزینه عکاسی پیاپی انتخاب کنید</li> <li>- <b>AF</b>: یک حالت <b>AF</b> انتخاب کنید</li> </ul> <p><b>در سایر وضعیت ها</b></p> <ul style="list-style-type: none"> <li>• متعاقبا به بالا، پایین، چپ یا راست حرکت کنید. (برای جابجا شدن بین صفحات یا پیمایش فایلها می‌توانید از دکمه هدایت نیز استفاده کنید.)</li> </ul>
۱۰	<p><b>دکمه پخش</b></p> <p>به حالت پخش وارد شوید.</p>
۱۱	<p><b>دکمه MENU</b></p> <p>به گزینه ها یا منوها دسترسی پیدا کنید.</p>
۱۲	<p><b>صفحه نمایش</b></p>

شماره	نام
۱	<b>درپوش کفشک</b>
۲	<b>کفشک</b>
۳	<p><b>آنتن داخلی</b></p> <p>* در هنگام استفاده از شبکه بی سیم، از تماس با آنتن داخلی جلوگیری کنید.</p>
۴	<p><b>دکمه ضبط صدا</b></p> <p>شروع به ضبط یک فیلم کنید.</p>
۵	<p><b>چراغ وضعیت</b></p> <p>وضعیت دوربین را نمایش دهید.</p> <ul style="list-style-type: none"> <li>• <b>چشمک زن</b>: هنگام ذخیره کردن عکس، فیلمبرداری، ارسال داده به کامپیوتر یا چاپگر یا اتصال به <b>WLAN</b> یا ارسال یک عکس.</li> <li>• <b>ثابت</b>: هنگامی که هیچ اطلاعاتی منتقل نمی شود یا وقتی که انتقال اطلاعات به رایانه یا چاپگر تمام شده است.</li> </ul>
۶	<p><b>دکمه Fn</b></p> <p>به عملکردهای اصلی دسترسی پیدا کنید و برخی تنظیمات را میزان کنید.</p>
۷	<p><b>دکمه OK</b></p> <ul style="list-style-type: none"> <li>• در صفحه منو: گزینه های انتخاب شده را ذخیره کنید.</li> <li>• در حالت عکسبرداری و فیلمبرداری: به شما اجازه می دهد تا محیط فوکوس را در برخی حالت های تصویربرداری به صورت دستی انتخاب کنید.</li> </ul>

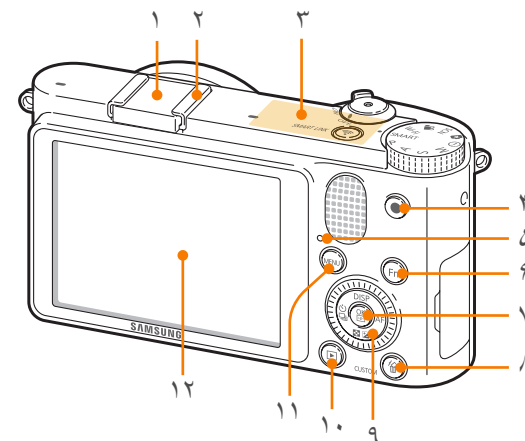

شماره	نام
۱	پورت رها کننده شاتر و USB دوربین را به رایانه یا رهاکننده شاتر وصل کنید. برای به حداقل رساندن حرکت دوربین، از یک کابل رهاکننده شاتر به همراه یک سه پایه استفاده کنید.
۲	پورت HDMI
۳	محفظه باتری/درپوش کارت حافظه کارت حافظه و باتری وارد کنید.
۴	محل سوار شدن روی سه پایه

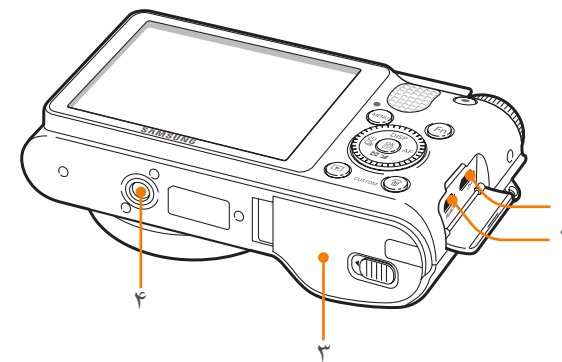

### استفاده از دکمه SMART LINK

شما می توانید به راحتی قابلیت Wi-Fi را با دکمه SMART LINK روشن کنید.

برای فعال کردن قابلیت Wi-Fi دکمه SMART LINK که طراحی کرده اید را فشار دهید.. حلقه اطراف دکمه روشن خواهد شد و دوربین عملکرد طراحی شده را فعال خواهد کرد.

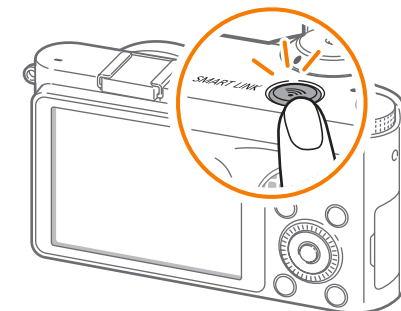

### تنظیم یک گزینه SMART LINK

می توانید یک عملکرد Wi-Fi را انتخاب کنید تا هنگامیکه دکمه SMART LINK را فشار می دهید این عملکرد اجرا شود.

در حالت عکسبرداری و فیلمبرداری [MENU] ← [ ] ←  
نگاشت کلید ← SMART LINK ← یک گزینه را فشار دهید.

برای تنظیم یک گزینه  
SMART LINK

# نمادهای صفحه نمایش

## در حالت عکسبرداری و فیلمبرداری

### عکسبرداری

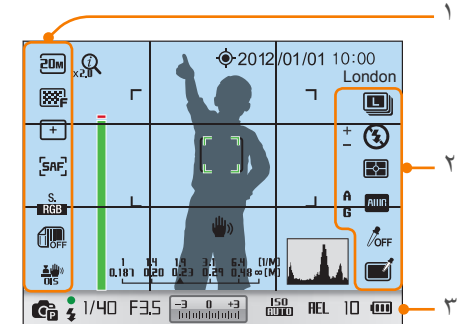

### ۱. گزینه های عکسبرداری (سمت چپ)

نماد	شرح
20M	اندازه عکس
20M	کیفیت عکس
+	محیط فوکوس
AF	تشخیص چهره
AF	حالت AF (صفحه ۶۵)
S, RGB	فضای رنگ
OFF	محدوده دینامیک (صفحه ۸۲)
OIS	لرزشگیر نوری تصویر (OIS) (صفحه ۷۱)

### ۲. گزینه های عکسبرداری (سمت راست)

نماد	شرح
AF	حالت توالی

نماد	شرح
[ ]	ناحیه نورسنجی نقطه ای
0.181 0.20 0.23 0.29 0.48 (M)	مقیاس فاصله (صفحه ۱۲۷)
AF	سنجش سطح (صفحه ۳۲)
Hand	لرزش دوربین
AF	هیستوگرام (صفحه ۱۲۷)
AF	حالت عکسبرداری و فیلمبرداری
●	فوکوس
⚡	نشانهگر فلاش
1/40	سرعت شاتر
F3.5	میزان دیافراگم
ISO	میزان نوردهی
ISO	حساسیت ISO (صفحه ۶۰)
AEL	قفل نوردهی خودکار (صفحه ۸۶)
SD	کارت حافظه وارد نشده است***
10	تعداد موجود عکس
AF	• ۱۰۰٪: کاملاً شارژ است • ۵۰٪: تا قسمتی شارژ است • ۰٪ (قرمز): خالی است (باتری را شارژ کنید)

\* این نمادها هنگام اتصال یک قطعه GPS اختیاری ظاهر می شوند.  
\*\* اگر گزینه FA را از عملکرد فوکوس دستی کمکی انتخاب کنید، این نماد ظاهر می شود.  
\*\*\* عکسهایی را که بدون درج کارت حافظه گرفته می شوند نمی توان چاپ، یا به یک کارت حافظه یا رایانه منتقل کرد.

نمادهای نشان داده شده بسته به حالتی که انتخاب می کنید یا گزینه هایی که تنظیم می کنید، تغییر می کنند.



نماد	شرح
☀	گزینه فلاش
+	شدت فلاش
AF	نورسنجی (صفحه ۷۹)
AUTO	توازن سفیدی (صفحه ۶۱)
A, B, G, M	تنظیم دقیق توازن سفیدی
AF	رنگ صورت
AF	رتوش صورت
OFF	راهنمای عکس (صفحه ۶۴)
AF	فیلتر هوشمند (صفحه ۵۰)
AF	فریم جادویی (صفحه ۵۰)
AF	رنگ انتخابی (صفحه ۸۲)

### ۳. اطلاعات تصویربرداری

نماد	شرح
Q	Zoom روشن
x2.0	Zoom نسبت
AF	AutoShare روشن
GPS	GPS فعال شد*
2012/01/01	تاریخ
10:00	زمان
London	اطلاعات مکان*
AF	نوار کمکی فوکوس (صفحه ۷۰)**
AF	کادر فوکوس خودکار



فیلمبرداری

۲. گزینه های عکسبرداری (سمت راست)

نماد	شرح
	تایمر
	نورسنجی (صفحه ۷۹)
	توازن سفیدی (صفحه ۶۱)
	راهنمای عکس (صفحه ۶۴)
	رنگ انتخابی (صفحه ۸۳)

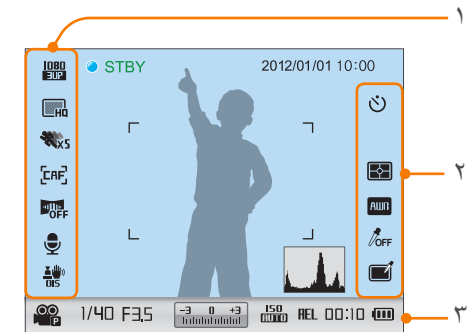

۳. اطلاعات تصویربرداری

نماد	شرح
2012/01/01	تاریخ
10:00	زمان
	هیستوگرام (صفحه ۱۲۷)
	حالت AE فیلم
1/40	سرعت شاتر
F3.5	میزان دیافراگم
	میزان نوردهی
ISO AUTO	حساسیت ISO
REL	قفل نوردهی خودکار (صفحه ۸۶)
	کارت حافظه وارد نشده است

۱. گزینه های عکسبرداری (سمت چپ)

نماد	شرح
CAF	فوکوس خودکار فعال شد
1080 30P	اندازه فیلم
	کیفیت فیلم
	حرکت چندگانه
CAF	حالت AF (صفحه ۶۵)
	محو کننده (صفحه ۸۸)
	ضبط صدا روشن است (صفحه ۸۸)
	لرزشگیر نوری تصویر (OIS) (صفحه ۷۱)

نماد	شرح
00:10	زمان ضبط موجود
	<ul style="list-style-type: none"> <li>کاملاً شارژ است</li> <li>تا قسمتی شارژ است</li> <li>(قرمز): خالی است</li> <li>(باتری را شارژ کنید)</li> </ul>

نمادهای نشان داده شده بسته به حالتی که انتخاب می کنید یا گزینه هایی که تنظیم می کنید، تغییر می کنند.



درباره سنجش سطح

سنجش سطح، به شما کمک می کند تا دوربین را با خطوط افقی و عمودی روی نمایشگر تراز کنید. اگر سنجش سطح در سطح نیست، سنجش سطح را با استفاده از عملکرد کالیبراسیون افقی کالیبره کنید. (صفحه ۱۳۱)

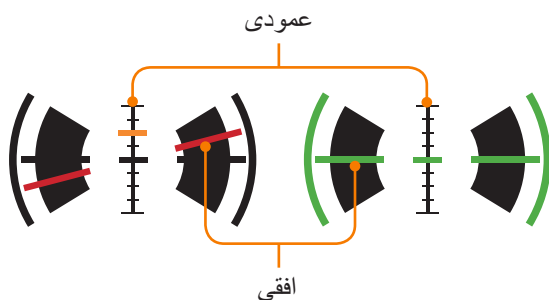

▲ غیر تراز

▲ تراز

## در حالت پخش

### پخش فیلم



نماد	شرح
	میزان صدا
	فایل ضبط شده بصورت پیوسته
	اطلاعات مکان
	فایل RAW
	فایل ۳ بعدی
	اطلاعات اضافه شده به فایل را چاپ کنید (صفحه ۱۳۸)
	فایل حفاظت شده
100-0001	شماره پوشه - شماره فایل
London	اطلاعات مکان
1/40	سرعت شاتر
F3.5	میزان دیافراگم
	میزان ISO
1/1000	فایل فعلی/تعداد کل فایل ها

### مشاهده عکس ها

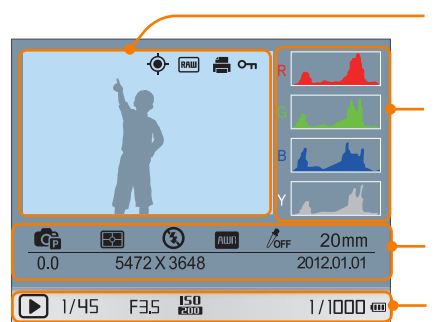

شماره	شرح
۱	عکس گرفته شده
۲	هیستوگرام RGB (صفحه ۱۲۷)
۳	حالت عکسبرداری و فیلمبرداری، نورسنجی، فلاش، توازن سفیدی، راهنمای عکس، محدوده فوکوس، میزان نوردهی، اندازه عکس، تاریخ
۴	سرعت شاتر، میزان دیافراگم، میزان ISO، فایل فعلی/تعداد کل فایل ها

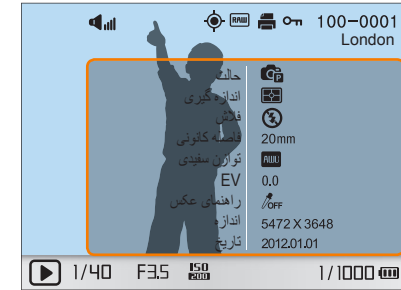

نماد	شرح
	میزان صدا
	فایل ضبط شده بصورت پیوسته
	اطلاعات مکان
	فایل RAW
	فایل ۳ بعدی
	اطلاعات اضافه شده به فایل را چاپ کنید (صفحه ۱۳۸)
	فایل حفاظت شده
100-0001	شماره پوشه - شماره فایل
London	اطلاعات مکان
1/40	سرعت شاتر
F3.5	میزان دیافراگم
	میزان ISO
1/1000	فایل فعلی/تعداد کل فایل ها

می‌توانید لنزهای اختیاری خریداری کنید که منحصرأ برای دوربین سری NX شما ساخته شده اند. با عملکردهای هر لنز آشنا شوید و لنزی را که مطابق نیازها و ترجیحات شما است، انتخاب کنید.

## شکل ظاهری لنز

لنز SAMSUNG 20-50 mm F3.5-5.6 ED II (مثال)

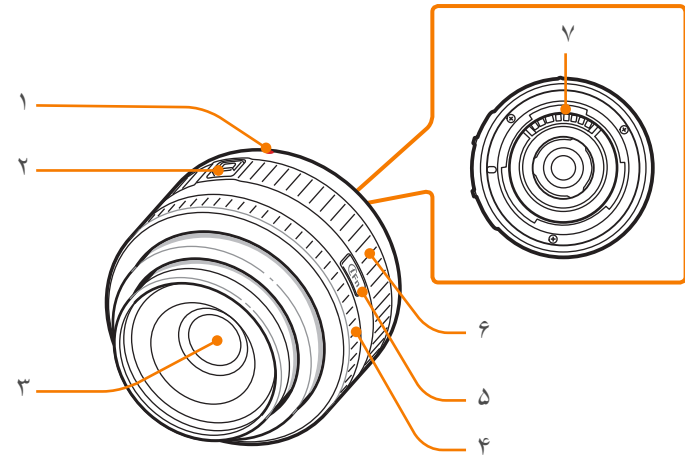

شماره	شرح
۱	شاخص محل نصب لنز
۲	سوئیچ قفل زوم
۳	لنز
۴	حلقه فوکوس (صفحه ۶۶)
۵	دکمه i-Function (صفحه ۴۸)
۶	حلقه زوم
۷	اتصالات لنز

در صورت استفاده نکردن از لنز، درپوش لنز و درپوش محل نصب لنز را وصل کنید تا از لنز در برابر گرد و غبار و خراشیدگی محافظت شود.



برای باز کردن قفل لنز، حلقه زوم را بر خلاف حرکت عقربه های ساعت بچرخانید تا صدای تق بشنوید.

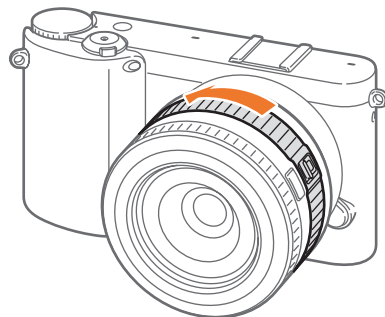

در صورت قفل بودن لنز، امکان عکسبرداری وجود ندارد.



### قفل کردن/باز کردن قفل لنز

برای قفل کردن لنز، سوئیچ قفل زوم را از بدنه دوربین به بیرون بکشید و نگه دارید و حلقه زوم را در جهت حرکت عقربه های ساعت بچرخانید.

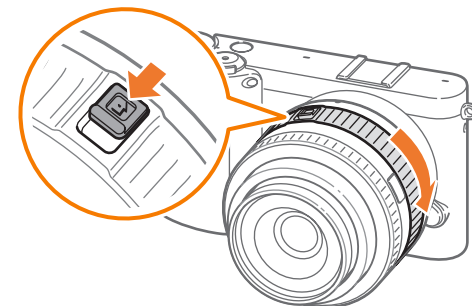

لنز SAMSUNG 16 mm F2.4 (مثال)

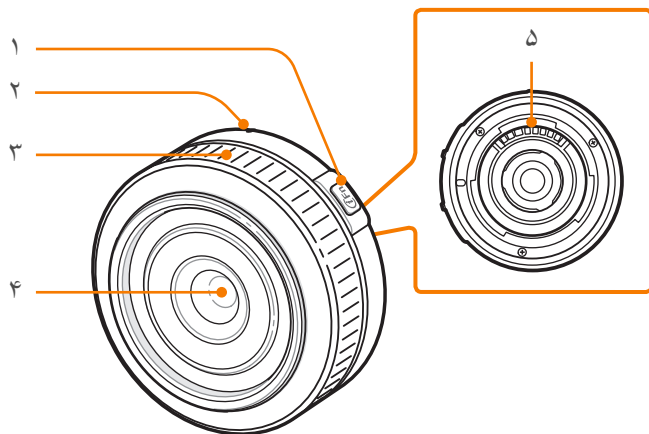

شماره	شرح
۱	دکمه i-Function (صفحه ۴۸)
۲	شاخص محل نصب لنز
۳	حلقه فوکوس (صفحه ۶۶)
۴	لنز
۵	اتصالات لنز

لنز SAMSUNG 18-55 mm F3.5-5.6 OIS III (مثال)

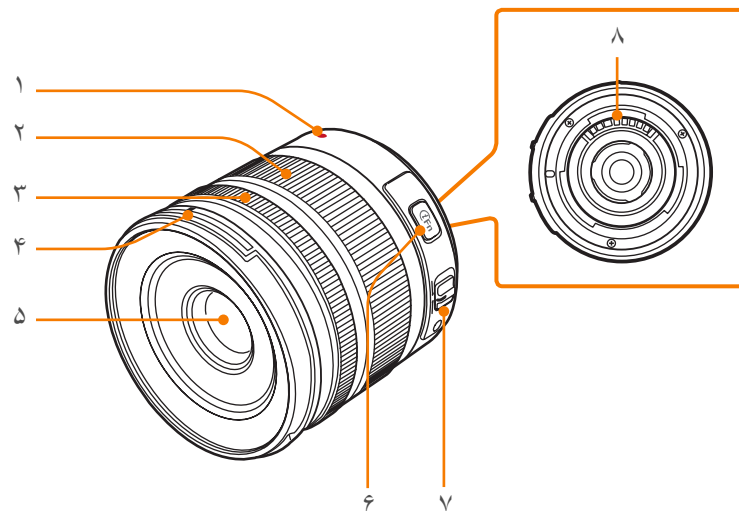

شماره	شرح
۱	شاخص محل نصب لنز
۲	حلقه زوم
۳	حلقه فوکوس (صفحه ۶۶)
۴	شاخص محل نصب کلاهک لنز
۵	لنز
۶	دکمه i-Function (صفحه ۴۸)
۷	سوئیچ AF/MF (صفحه ۶۵)
۸	اتصالات لنز

## نشانه گذاری لنز

یاد بگیرید که اعداد روی لنز نشان دهنده چه چیزی هستند.

## لنز SAMSUNG 18-200 mm F3.5-6.3 ED OIS (مثال)

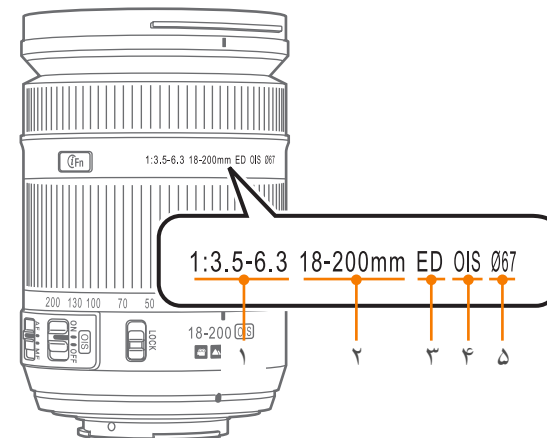

شماره	شرح
۱	<b>میزان دیافراگم</b> محدوده مقادیر دیافراگم پشتیبانی شده. به عنوان مثال، 1:3.5-6.3 بدین معناست که حداکثر محدوده میزان دیافراگم از ۳/۵ تا ۶/۳ است.
۲	<b>فاصله کانونی</b> این فاصله از وسط لنز تا نقطه کانونی آن است (بر حسب میلی متر). این عدد به صورت یک محدوده نشان داده می شود: از حداقل فاصله کانونی تا حداکثر فاصله کانونی لنز. فاصله های کانونی بیشتر منجر به زوایای بسته تر نما می شوند و سوژه بزرگ نمایی می شود. فاصله های کانونی کمتر منجر به زوایای بازتر نما می شوند.
۳	<b>ED</b> ED (پراکنش بسیار پایین) به معنای پراکنش بسیار پایین است. شیشه دارای پراکنش بسیار پایین، در به حداقل رساندن انحراف رنگی موثر است (این انحراف زمانی پدید می آید که لنز نتواند تمام رنگ ها را در یک نقطه همگرایی واحد متمرکز کند).
۴	<b>OIS (صفحه ۷۱)</b> لرزشگیر نوری تصویر. لنزهای دارای این ویژگی می توانند لرزش دوربین را تشخیص دهند و به طور مؤثری لرزش داخل دوربین را خنثی می کنند.
۵	<b>Ø</b> قطر لنز. هنگام اتصال یک فیلتر به لنز، مطمئن شوید که قطرهای لنز و فیلتر یکسان هستند.

## شکل ظاهری فلاش خارجی

SEF220A (مثال) (اختیاری)

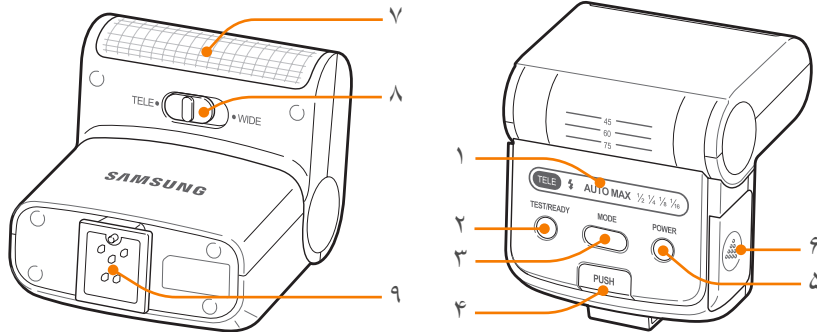

امکان استفاده از لوازم جانبی از جمله فلاش خارجی و ماژول GPS که می‌توانند کیفیت و راحتی عکسبرداری را افزایش دهند، وجود دارد.

برای کسب اطلاعات بیشتر در مورد لوازم جانبی اختیاری به دفترچه راهنمای آنها مراجعه کنید.

- تصاویر ممکن است با اقلام واقعی فرق داشته باشند.
- لوازم جانبی مورد تایید سامسونگ را می‌توانید از فروشگاه یا مرکز خدمات سامسونگ خریداری کنید. سامسونگ در قبال آسیب ناشی از استفاده از لوازم جانبی ساخت تولیدکنندگان دیگر، هیچ گونه مسئولیتی نمی‌پذیرد.



شماره	شرح
۱	نمادهای صفحه نمایش
۲	چراغ READY/دکمه تست
۳	دکمه MODE
۴	دکمه آزاد کننده فلاش
۵	دکمه روشن-خاموش
۶	درپوش باتری
۷	لامپ
۸	کلید حالت تله/واید
۹	اتصال کفشک

## متصل کردن فلاش

۱ درپوش کفشک را از دوربین جدا کنید.

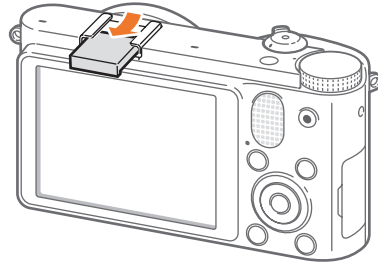

۲ فلاش را با لغزاندن درون کفشک متصل کنید.

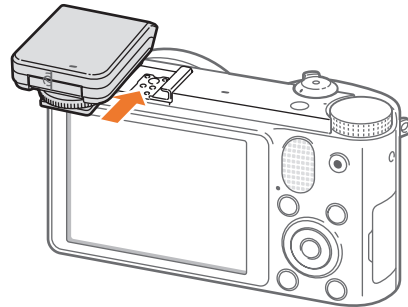

SEF8A (مثال)

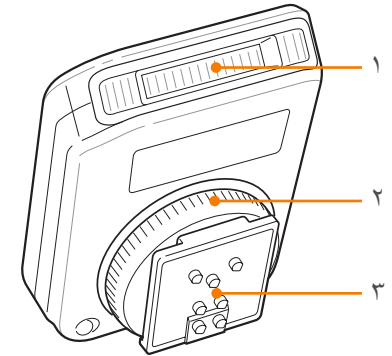

شماره	شرح
۱	لامپ
۲	کلید چرخشی بستن کفشک
۳	اتصال کفشک



۳ فلش را با چرخاندن کلید چرخشی بستن کفشک در جهت حرکت عقربه های ساعت، در محل خود قفل کنید.

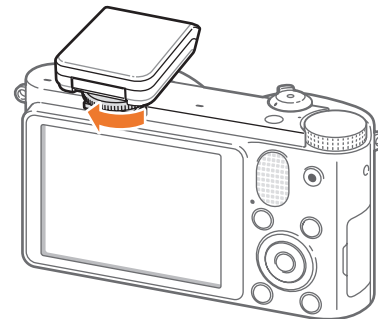

۴ فلش را برای استفاده بالا ببرید.

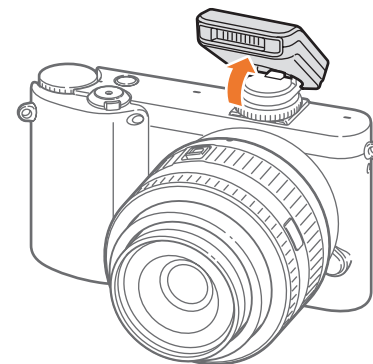

- می توانید با فلاشی که کاملاً شارژ نشده عکس بگیرید، اما توصیه می شود که از فلاش کاملاً شارژ استفاده کنید.
- برای فلاش های خارجی موجود، به صفحه لوازم جانبی اختیاری مراجعه کنید. (صفحه ۱۷۱)
- ممکن است گزینه های موجود بسته به حالت عکسبرداری متفاوت باشند.
- بین دو بار فلاش زدن، یک فاصله زمانی وجود دارد. تکان نخورید تا فلاش برای بار دوم بزند.
- SEF8A ممکن است با دیگر دوربین های سری NX سازگار نباشد.
- برای آگاهی از جزئیات بیشتر درباره فلاشهای اختیاری، به دفترچه راهنمای کاربر فلاش مراجعه کنید.



فقط از فلاشهای مورد تأیید سامسونگ استفاده نمایید. استفاده از فلاشهای ناسازگار ممکن است به دوربین شما آسیب بزند.

## متصل کردن ماژول GPS

۱ درپوش کفشک را از دوربین جدا کنید.

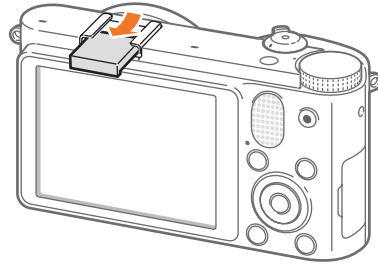

۲ ماژول GPS را با لغزاندن آن درون کفشک، سوار کنید.

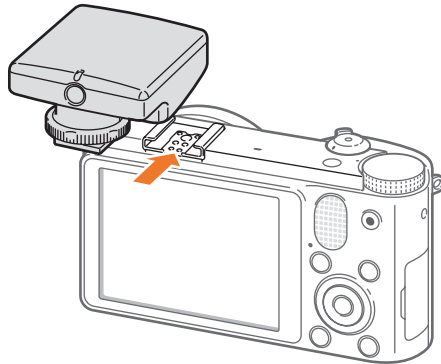

## شکل ظاهری قطعه GPS (اختیاری)

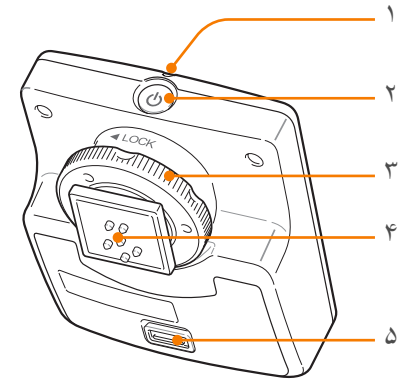

شماره	شرح
۱	چراغ وضعیت
۲	دکمه روشن-خاموش
۳	کلید چرخشی بستن کفشک
۴	اتصال کفشک
۵	درپوش باتری

۳ ماژول GPS را با چرخاندن کلید چرخشی بستن کفشک به صورت ساعتگرد به طرف LOCK، قفل کنید.

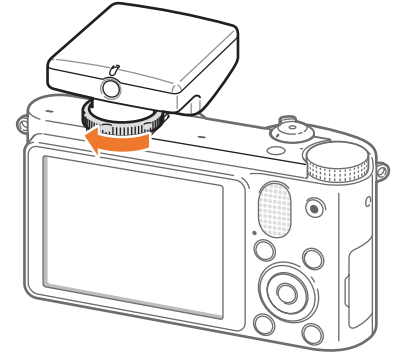

۴ دکمه روشن-خاموش ماژول GPS را فشار دهید.



# حالت های عکسبرداری و فیلمبرداری

## SMART حالت اتوماتیک هوشمند

در حالت اتوماتیک هوشمند، دوربین شرایط پیرامون را تشخیص می دهد و به طور خودکار عواملی را تنظیم می نماید که به نوردهی، از جمله سرعت شاتر، میزان دیافراگم، نورسنجی، توازن سفیدی، و جبران نوردهی، کمک می کنند. برخی از عملکردهای عکسبرداری و فیلمبرداری محدود می شوند زیرا دوربین بیشتر عملکردها را کنترل می کند. این حالت برای گرفتن عکس های فوری با حداقل تنظیمات، مناسب است.



ممکن است دوربین بسته به عوامل خارجی، مانند ارزش دوربین، روشنایی و فاصله نسبت به سوژه، حتی برای سوژه های یکسان، صحنه های مختلفی را تشخیص دهد.



دو حالت ساده عکسبرداری - حالت اتوماتیک هوشمند و صحنه - به شما کمک می کند تا با تنظیمات خودکار متعددی عکس بگیرید. حالت های دیگر امکان بیشتر سفارشی کردن تنظیمات را فراهم می کنند.

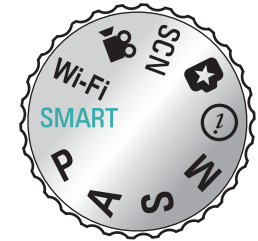

نماد	شرح
SMART	حالت اتوماتیک هوشمند (صفحه ۴۳)
P	حالت برنامه (صفحه ۴۴)
A	حالت اولویت دیافراگم (صفحه ۴۵)
S	حالت اولویت شاتر (صفحه ۴۵)
M	حالت تنظیمات دستی (صفحه ۴۶)
i	حالت اولویت لنز (صفحه ۴۷)
☑	حالت جادویی (صفحه ۵۰)
SCN	حالت صحنه (صفحه ۵۱)
🎥	حالت فیلم (صفحه ۵۴)
Wi-Fi	Wi-Fi (صفحه ۱۰۰)

## P حالت برنامه

دوربین به طور خودکار سرعت شاتر و میزان دیافراگم را تنظیم می کند تا یک میزان نوردهی مطلوب به دست آید.

این حالت وقتی مناسب است که بخواهید در حالی که امکان انجام تنظیمات دیگر وجود دارد، با نوردهی ثابت عکس بگیرید.



## جابجایی برنامه

تغییر برنامه به شما اجازه می دهد در حالی که دوربین همان نوردهی را حفظ می کند سرعت شاتر و میزان دیافراگم را تنظیم کنید. با چرخاندن پاد-ساعتگرد دکمه هدایت، سرعت شاتر کاهش یافته و میزان دیافراگم افزایش می یابد. با چرخاندن ساعتگرد دکمه هدایت، سرعت شاتر افزایش یافته و میزان دیافراگم کاهش می یابد.

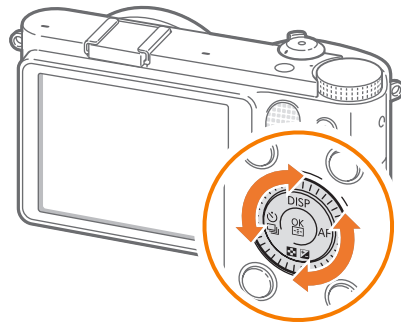

## A حالت اولویت دیافراگم

در حالت اولویت دیافراگم، بر اساس میزان دیافراگمی که انتخاب می کنید، دوربین به طور خودکار سرعت شاتر را محاسبه می نماید. می توانید با تغییر میزان دیافراگم، عمق میدان (DOF) را تنظیم کنید. این حالت برای عکسبرداری از چهره، گل و منظره مناسب است.

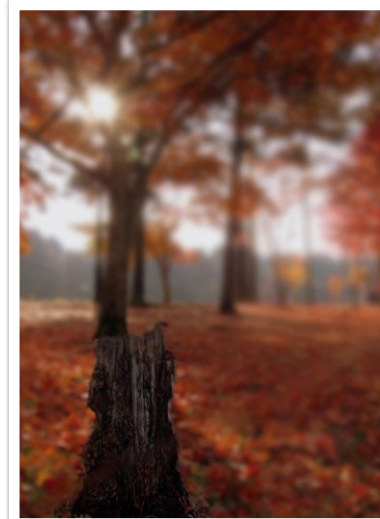

عمق میدان کم

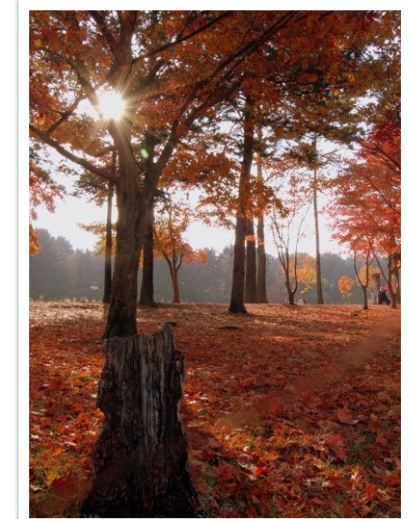

عمق میدان زیاد

در محیط های کم نور، باید حساسیت ISO را افزایش دهید تا از تار شدن عکس ها جلوگیری کنید.



## S حالت اولویت شاتر

در حالت اولویت شاتر، بر اساس سرعت شاتری که انتخاب می کنید، دوربین به طور خودکار میزان دیافراگم را تنظیم می نماید. این حالت برای عکس گرفتن از سوژه هایی که به سرعت حرکت می کنند یا برای ایجاد جلوه های ردیاب در عکس، مناسب است.

به عنوان مثال، سرعت شاتر را روی بیشتر از  $1/500$  ثانیه تنظیم نمایید تا سوژه را بی حرکت کنید. جهت تار کردن سوژه، سرعت شاتر را روی کمتر از  $1/30$  ثانیه تنظیم کنید.



سرعت زیاد شاتر



سرعت کم شاتر

برای جبران مقدار کاهش یافته نوری که توسط سرعت زیاد شاتر فراهم می شود، دیافراگم را باز کنید و اجازه دهید نور بیشتری وارد دوربین شود. اگر باز هم عکس ها خیلی تاریک هستند، میزان ISO را افزایش دهید.



## M حالت دستی

حالت تنظیمات دستی به شما اجازه می دهد تا سرعت شاتر و میزان دیافراگم را به صورت دستی تنظیم کنید. در این حالت، می توانید نوردهی عکس های خود را به طور کامل کنترل کنید.

این حالت در محیط های عکسبرداری و فیلمبرداری کنترل شده، مانند یک استودیو، یا هنگام ضروری بودن انجام دقیق تنظیمات دوربین، مناسب است. حالت تنظیمات دستی برای عکسبرداری و فیلمبرداری از صحنه های شب یا آتش بازی نیز توصیه می شود.

### حالت انتخاب کادر

وقتی میزان دیافراگم یا سرعت شاتر را تنظیم می کنید، نوردهی مطابق با تنظیمات تغییر می کند، بنابراین ممکن است صفحه تاریک شود. وقتی این عملکرد روشن باشد، روشنایی صفحه نمایش بدون توجه به تنظیمات ثابت است، بنابراین می توانید عکس خود را بهتر کادربندی کنید.

در حالت عکسبرداری و فیلمبرداری، [MENU] ← [ ] ←  
حالت انتخاب کادر ← یک گزینه را فشار دهید.

برای استفاده از حالت انتخاب کادر،

### استفاده از لامپ

از لامپ برای تصویربرداری از صحنه های شب یا آسمان شب استفاده کنید. هنگامی که [شاتر] را فشار می دهید، شاتر باز می ماند تا بتوانید جلوه های نور متحرک را ایجاد کنید.

برای افزایش سرعت شاتر، [ ] [ ] را فشار دهید و سپس دکمه هدایت را پاد-ساعتگرد به سمت **Bulb** (لامپ) بچرخانید ← برای یک زمان دلخواه، [شاتر] را فشار داده و نگه دارید.

برای استفاده از یک لامپ،

- اگر مقدار ISO تنظیم شده بالا باشد یا شاتر به مدت طولانی باز نگه داشته شود، ممکن است نویز تصویر افزایش یابد.
- از عملکرد عکسبرداری مداوم نمی توان به همراه عملکرد Bulb (لامپ) استفاده کرد.



## حالت اولویت لنز i

### استفاده از حالت i effect

شما می توانید یک صحنه مناسب (i-Scene) یا یک جلوه فیلتر برای لنز نصب شده انتخاب کنید. ممکن است صحنه ها و جلوه های فیلتر بسته به لنز وصل شده متفاوت باشند.

1 کلید چرخشی حالت را بچرخانید تا روی i قرار گیرد.

2 **[i-Function]** را روی لنز فشار دهید تا **effect** i را انتخاب کنید.

• با فشار دادن **[Fn]** نیز می توانید از این عملکرد استفاده کنید.

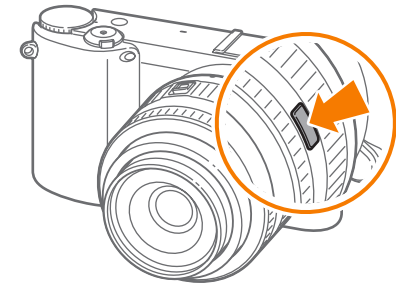

3 حلقه فوکوس را برای انتخاب یک صحنه یا جلوه فیلتر تنظیم کنید.

• اگر **[Fn]** را برای انتخاب **effect** i فشار داده‌اید، **[OK]** را فشار داده و سپس برای انتخاب یک گزینه دکمه هدایت را بچرخانید یا **[AF/]** را فشار دهید.

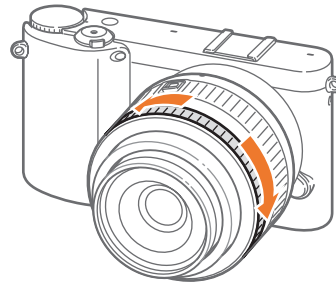

4 برای گرفتن عکس، [شاتر] را کاملا فشار دهید.

حالت های صحنه و جلوه های فیلتر موجود (برای لنز SAMSUNG 20-50 mm F3.5-5.6 (ED II): تصویر زیبا، عکسبرداری از چهره، عکسبرداری از کودکان، نور پس زمینه، منظره، غروب آفتاب، طلوع آفتاب، ساحل و برف، شب، تزئین تصویر، مینیاتور، چشم ماهی، طرح، ضد مه، نقاط Halftone (سایه های نقطه ای)





### استفاده از i-Function در حالت های MSAP

وقتی از دکمه i-Function روی يك لنز i-Function استفاده می کنید، می توانید سرعت شاتر، میزان دیافراگم، میزان نوردهی، حساسیت ISO، و توازن سفیدی را روی لنز به صورت دستی انتخاب و تنظیم کنید.

۱ کلید چرخشی حالت را بچرخانید تا روی **P**، **A**، **S** یا **M** قرار گیرد.

۲ برای انتخاب یک تنظیم، [i-Function] را روی لنز فشار دهید.

- برای انتخاب یک تنظیم همچنین می توانید دکمه هدایت را بچرخانید یا [AF/☉] را فشار دهید.

۳ حلقه فوکوس را برای انتخاب یک گزینه تنظیم کنید.

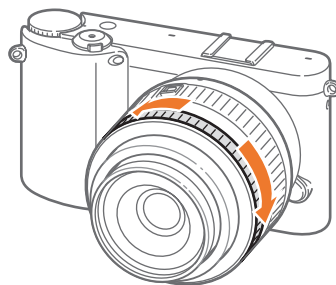
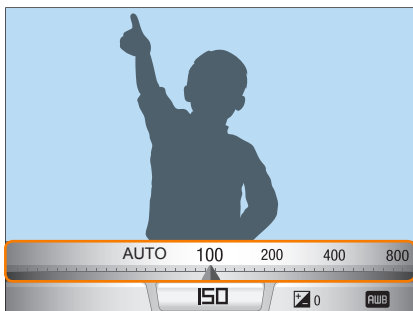

۴ برای گرفتن عکس، [شاتر] را کاملا فشار دهید.

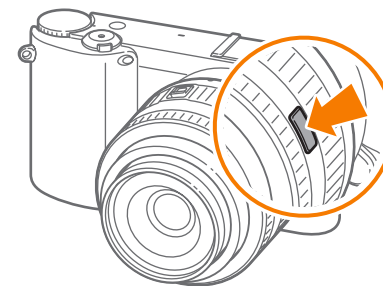
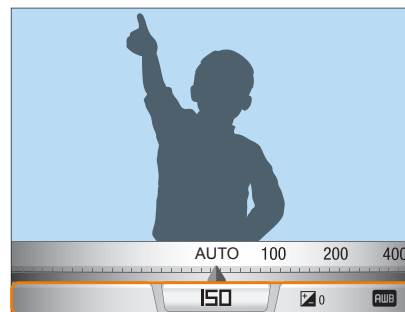

### گزینه های موجود

حالت عکسبرداری و فیلمبرداری	M	S	A	P
میزان دیافراگم	O	-	O	-
سرعت شاتر	O	O	-	-
میزان نوردهی	-	O	O	O
ISO	O	O	O	O
توازن سفیدی	O	O	O	O
<b>i zoom</b>	O	O	O	O

### ۳ حلقه فوکوس را برای انتخاب یک گزینه تنظیم کنید.

- در صورت استفاده از **i zoom**، تفکیک عکس بر حسب میزان زوم متغیر خواهد بود.

۱:۱	۱۶:۹	۳:۲	
3040X3040 (9.2M)	4560X2568 (11.7M)	4560X3040 (13.9M)	<b>x1.2</b>
2592X2592 (6.7M)	3888X2184 (8.5M)	3888X2592 (10.1M)	<b>x1.4</b>
2176X2176 (4.7M)	3264X1840 (6.0M)	3264X2176 (7.1M)	<b>x1.7</b>
1824X1824 (3.3M)	2736X1536 (4.2M)	2736X1824 (5.0M)	<b>x2</b>

این اعداد بر اساس حداکثر وضوح هر نسبت تصویری به دست آمده اند.

### ۴ برای گرفتن عکس، [شاتر] را کاملا فشار دهید.

برای انتخاب مواردی که هنگام فشار دادن [i-Function] در حالت تصویربرداری روی لنز ظاهر می شوند، [MENU] ←  ← سفارشی سازی iFn ← یک گزینه ← [MENU] را فشار دهید.



### استفاده از **i zoom**

**i zoom** این امکان را می دهد تا روی سوژه زوم کنید با این قابلیت که کیفیت تصویر از زوم دیجیتال کمتر افت کند. با اینحال تفکیک عکس شما ممکن است متفاوت از زمانی باشد که بوسیله چرخاندن حلقه بزرگنمایی، بزرگنمایی را انجام می دهید.

- **i zoom** در هنگام گرفتن عکس های متوالی در دسترس نیست.
- **i zoom** هنگام گرفتن عکس با فرمت فایل RAW در دسترس نیست.
- هنگام ضبط فیلم با فشردن دکمه ضبط فیلم، **i zoom** غیر فعال می شود.



۱ کلید چرخشی حالت را بچرخانید تا روی **P**، **A**، **S**، **M** یا **i** قرار گیرد.

۲ [i-Function] را روی لنز فشار دهید تا **i zoom** را انتخاب کنید.

- برای انتخاب یک تنظیم همچنین می توانید دکمه هدایت را بچرخانید یا [AF/∞] را فشار دهید.

## حالت جادویی

برای خلق تصاویر منحصر به فرد، می‌توانید جلوه‌های فیلتر و قاب مختلف به عکس‌ها و فیلم‌های خود اضافه کنید. ظاهر و نمای عکسها یا ویدیوها، بسته به قاب انتخابی شما تغییر خواهد کرد.

در حالت عکسبرداری و فیلمبرداری، [Fn] ← حالت جادویی ←  
فریم جادویی یا فیلتر هوشمند ← یک جلوه دلخواه را فشار دهید.

برای تنظیم یک جلوه،



- اگر در جلوه‌های فیلتر، طرح را انتخاب کنید، اندازه تصویر به طور خودکار به 5.9M یا پایینتر تغییر می‌کند.
- اگر یک جلوه قاب تنظیم کنید، اندازه عکس به طور خودکار به 2M یا کمتر تبدیل می‌شود.
- نمی‌توانید با جلوه قاب، ویدیو ضبط کنید.
- اگر جلوه فیلتر را تنظیم کنید، اندازه ویدیو 640X480 یا پایین‌تر خواهد شد.







## SCN حالت صحنه





در حالت صحنه، دوربین بهترین تنظیمات را برای هر نوع صحنه انتخاب می کند.

می توانید با فشار دادن [Fn] در حالت عکسبرداری و فیلمبرداری، صحنه دلخواه خود را انتخاب کنید.





نماد	شرح
	<ul style="list-style-type: none"> <li>در حالت پانورامای ۳ بعدی، ممکن است بدلیل ماهیت جلوه ۳ بعدی، دوربین شما ابتدا یا انتهای صحنه را عکس بگیرد. برای ثبت تمام صحنه، دوربین را اندکی بیشتر از نقاط شروع و پایان مورد نظر برای ثبت، حرکت دهید.</li> <li>در حالت پانورامای ۳ بعدی، تصاویر به دو فرمت JPEG و MPO گرفته می شوند.</li> <li>فایل MPO را که از جلوه ۳ بعدی پشتیبانی می کند، تنها بر روی نمایشگر سازگار با MPO مانند تلویزیون ۳ بعدی یا مانیتور ۳ بعدی می توانید مشاهده کنید. بر روی نمایشگر دوربین تان، تنها می توانید فایل های JPEG را مشاهده کنید.</li> <li>هنگام مشاهده فایل های MPO بر روی تلویزیون ۳ بعدی یا مانیتور ۳ بعدی از عینک های ۳ بعدی مناسب استفاده کنید.</li> </ul>
	<p><b>تصویر زیبا:</b> عیب و ایرادهای چهره را پنهان کنید.</p> 
	<p><b>شب:</b> از صحنه های شب یا دارای روشنایی کم عکس بگیرید. برای جلوگیری از لرزش دوربین بر اثر سرعت پایین شاتر، از یک سه پایه استفاده کنید.</p> 

نماد	شرح
	<p><b>پانوراما:</b> یک عکس پانورامای دو بعدی یا سه بعدی بگیرید. عکسهای پانورامای سه بعدی گرفته شده را فقط می توان بر روی یک تلویزیون سه بعدی مشاهده کرد.</p> 
	<ul style="list-style-type: none"> <li>حداکثر اندازه یک تصویر پانورامای ۲ بعدی 8000 X 1152 (افقی) و 1728 X 4752 (عمودی) است.</li> <li>حداکثر اندازه یک عکس پانورامای ۳ بعدی، 3300 X 768 (افقی) است.</li> <li>در حالت پانوراما، بعضی از گزینه های عکسبرداری در دسترس نیست.</li> <li>دوربین ممکن است بدلیل ترکیب بندی عکسبرداری یا حرکت سوژه، عکسبرداری را متوقف کند.</li> <li>در حالت پانوراما، اگر دوربین را برای بهبود کیفیت تصویر حرکت ندهید، ممکن است دوربین آخرین تصویر از صحنه را بگیرد. برای گرفتن تصویر از تمام منظره، دوربین را اندکی فراتر از نقطه ای که می خواهید صحنه پایان بگیرد، حرکت دهید.</li> </ul>

نماد	شرح
	<b>کلوزآپ (نمای نزدیک):</b> از قسمت های جزئی یک سوژه یا سوژه های کوچک، مانند گل ها یا حشره ها عکس بگیرید.
	<b>عکسبرداری از متن:</b> از متن اسناد چاپ شده یا الکترونیکی، عکس واضحی بگیرید.
	<b>غروب آفتاب:</b> از صحنه های غروب آفتاب با رنگهای قرمز و زرد طبیعی عکس بگیرید.
	<b>طلوع آفتاب:</b> از صحنه های طلوع آفتاب عکس بگیرید.

نماد	شرح
	<b>منظره:</b> از مناظر و صحنه های طبیعت بی جان عکس بگیرید.
	<b>عکسبرداری از چهره:</b> به طور خودکار چهره انسان ها را تشخیص داده و روی آنها فوکوس کنید، تا عکس های واضح و ملایم از چهره ها بگیرید.
	<b>عکسبرداری از کودکان:</b> با گرفتن عکس های واضحی از لباس های کودکان و پس زمینه، باعث شوید کودکان چشمگیرتر به نظر برسند.
	<b>ورزشها:</b> از سوژه های دارای حرکت سریع تصویر بگیرید.



نماد	شرح
	<b>نور پس زمینه:</b> از سوژه هایی که از پشت به آنها نور تابیده عکس بگیرید.
	<b>آتش بازی:</b> از آتش بازی رنگارنگ در شب عکس بگیرید. برای جلوگیری از لرزیدن دوربین خود، از سه پایه استفاده کنید.
	<b>ساحل و برف:</b> به دلیل نور خورشید منعکس شده از شن یا برف، عکس های دارای نوردهی کم را کاهش دهید.
	<b>عکس 3D:</b> عکسهای سه بعدی گرفته شده که می توان آنها را بر روی یک تلویزیون سه بعدی مشاهده کرد. (صفحه ۱۳۶)

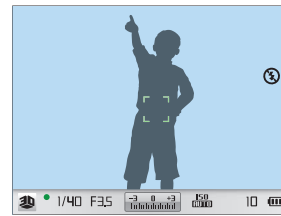
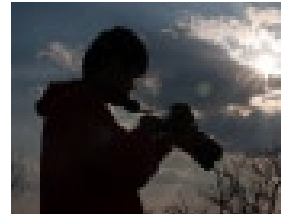

## حالت فیلم

در حالت فیلم، می توانید فیلم هایی با وضوح بالا (1920X1080) بگیرید و صدا را به وسیله میکروفن دوربین ضبط کنید.

برای تنظیم میزان نوردهی، می توانید برنامه را در منوی گزینه های **حالت AE فیلم**، انتخاب کنید تا میزان دیافراگم و سرعت شاتر به طور خودکار تنظیم شود یا **اولویت روزنه لنز** را انتخاب کنید تا میزان دیافراگم را به صورت دستی تنظیم نمایید. برای تنظیم دستی سرعت شاتر می توانید **اولویت شاتر** را انتخاب کرده یا **دستی** را برای تنظیم دستی میزان دیافراگم و سرعت شاتر انتخاب کنید. در هنگام فیلمبرداری، **[AF]** را برای فعال یا غیرفعال کردن عملکرد **AF** فشار دهید. برای محو یا ظاهر کردن تدریجی یک صحنه، **محو کننده** را انتخاب کنید. برای قطع یا وصل صدا می توانید **صدا** را انتخاب کنید.

دوربین به شما اجازه می دهد که فایل های فیلم با طول حداکثر ۲۵ دقیقه و با سرعت ۳۰ یا ۲۴ فریم در ثانیه ضبط کرده و فایل ها را با فرمت (H.264) MP4 ذخیره کنید. ۲۴ فریم در ثانیه فقط با وضوح 1920X810 قابل ضبط است.



- جدیدترین قالب فشرده سازی ویدئویی است که در سال ۲۰۰۳ با همکاری ISO-IEC و ITU-T به وجود آمد. از آنجایی که این قالب از نرخ فشرده سازی بالایی استفاده می کند، اطلاعات بیشتری را می توان در فضای حافظه کمتر ذخیره کرد.
- اگر در هنگام فیلمبرداری گزینه لرزشگیر تصویر را روشن کرده باشید، ممکن است دوربین صدای لرزشگیر تصویر را ضبط کند.
- در صورتیکه هنگام فیلمبرداری لنزها را تنظیم کنید، صدای بزرگنمایی یا سایر صداهای لنز ممکن ضبط شود.
- هنگام استفاده از لنزهای ویدئویی اختیاری، صدای فوکوس اتوماتیک ضبط نمی شود.
- اگر هنگام فیلمبرداری لنز را جدا کنید، ضبط متوقف می شود. هنگام فیلمبرداری، لنز را عوض نکنید.
- اگر در حین فیلمبرداری میکروفونی به دوربین متصل کنید، صدا از طریق آن ضبط نخواهد شد. (در واقع تنظیمات قبلی حفظ می شوند) اگر هنگام فیلمبرداری میکروفن را جدا کنید، دیگر صدایی ضبط نخواهد شد. قبل از اتصال یا جدا کردن میکروفن دوربین را خاموش کنید.
- اگر در حین فیلمبرداری، زاویه فیلمبرداری دوربین را ناگهان تغییر دهید، ممکن است دوربین نتواند تصاویر را درست ضبط کند. برای به حداقل رساندن لرزش دوربین، از سه پایه استفاده کنید.
- در حالت فیلم، دوربین فقط از عملکرد AF چندگانه پشتیبانی می کند. نمی توانید از عملکردهای دیگر تنظیمات ناحیه فوکوس، مانند AF تشخیص چهره استفاده کنید.
- وقتی اندازه یک فایل فیلم از ۴ گیگابایت فراتر رود، دوربین به طور خودکار ضبط را متوقف می کند. اگر این امر اتفاق افتاد، فیلمبرداری را با شروع یک فایل جدید فیلم ادامه دهید.
- اگر از یک کارت حافظه با سرعت نوشتن پایین استفاده کنید، چون کارت نمی تواند با سرعت فیلم در حال ضبط اطلاعات را پردازش کند، ممکن است ضبط فیلم شما قطع شود. اگر این امر اتفاق افتاد، کارت خود را با یک کارت حافظه دارای سرعت بالاتر تعویض کنید یا اندازه تصویر را کاهش دهید (به عنوان مثال، از 1280X720 تا 640X480).
- هنگام فرمت کردن کارت حافظه، همیشه با استفاده از دوربین فرمت کنید. اگر کارت حافظه را در دوربین دیگری یا رایانه فرمت کنید، ممکن است فایل های موجود در کارت را از دست بدهید یا باعث تغییر در ظرفیت کارت شوید.

## عملکردهای موجود در حالت عکسبرداری و فیلمبرداری

برای کسب اطلاعات بیشتر درباره عملکردهای عکسبرداری و فیلمبرداری، به فصل ۲ مراجعه کنید.

عملکرد	موجود در
اندازه گیری (صفحه ۷۹)	M/S/A/P
برد هوشمند (صفحه ۸۲)	M/S/A/P
فضای رنگ (صفحه ۸۴)	SMART/SCN/★/i/M/S/A/P
فلاش (صفحه ۷۶)	*SMART/*SCN/*★/*M/*S/*A/*P
جبران نوردهی (صفحه ۸۵)	M/SCN/★/i/S/A/P
قفل نوردهی (صفحه ۸۶)	*M/S/A/P
کاهش نویز (صفحه ۱۲۵)	M/S/A/P

\* برخی از عملکردها در این حالت ها محدود هستند.

عملکرد	موجود در
اندازه (صفحه ۵۷)	/SCN/*★/i/M/S/A/P SMART/M/
کیفیت (صفحه ۵۹)	M/*SCN/*★/i/M/S/A/P
ISO (صفحه ۶۰)	*M/S/A/P
توازن سفیدی (صفحه ۶۱)	M/S/A/P
راهنمای عکس (صفحه ۶۴)	M/S/A/P
رنگ انتخابی (صفحه ۸۳)	M/S/A/P
حالت AF (صفحه ۶۵)	*M/*SCN/*★/i/M/S/A/P
ناحیه AF (صفحه ۶۷)	*SCN/*i/M/S/A/P
فوکوس دستی کمکی (صفحه ۷۰)	/M/SCN/*★/i/M/S/A/P SMART
OIS (صفحه ۷۱)	/M/SCN/★/i/M/S/A/P SMART
عکاسی پیاپی (مداوم/توالی/تایمر/براکتینگ) (صفحه ۷۲)	/M/*SCN/*★/i/M/S/A/P *SMART



## فصل ۲

# عملکردهای عکسبرداری و فیلمبرداری

---

با عملکردهای قابل تنظیم در حالت عکسبرداری و فیلمبرداری آشنا شوید. با استفاده از عملکردهای عکسبرداری و فیلمبرداری می توانید از عکسها و فیلم بیشتر سفارشی شده لذت ببرید.

## گزینه های اندازه عکس

توصیه شده برای	اندازه	نماد
چاپ روی کاغذ A1.	20.0M (5472X3648) (۳:۲)	
چاپ روی کاغذ A2.	10.1M (3888X2592) (۳:۲)	
چاپ روی کاغذ A3.	5.9M (2976X1984) (۳:۲)	
چاپ روی کاغذ A5.	2.0M (1728X1152) (۳:۲)	
چاپ روی کاغذ A1 یا پخش با تلویزیون HDTV.	16.9M (5472X3080) (۱۶:۹)	
چاپ روی کاغذ A3 یا پخش با تلویزیون HDTV.	7.8M (3712X2088) (۱۶:۹)	
چاپ روی کاغذ A4 یا پخش با تلویزیون HDTV.	4.9M (2944X1656) (۱۶:۹)	
چاپ روی کاغذ A5 یا پخش با تلویزیون HDTV.	2.1M (1920X1080) (۱۶:۹)	
چاپ بک عکس مربع روی کاغذ A1.	13.3M (3648X3648) (۱:۱)	
چاپ بک عکس مربع روی کاغذ A3.	7.0M (2640X2640) (۱:۱)	
چاپ بک عکس مربع روی کاغذ A4.	4.0M (2000X2000) (۱:۱)	
در حال پیوست به ایمیل.	1.1M (1024X1024) (۱:۱)	

با افزایش تفکیک، عکس یا فیلم، پیکسل های بیشتری خواهد داشت و بنابراین می توان آن را روی کاغذی بزرگتر چاپ کرد یا روی صفحه ای بزرگتر نمایش داد. وقتی از تفکیک بالا استفاده می کنید، اندازه فایل نیز افزایش می یابد. برای عکسهایی که در قاب دیجیتال نشان داده می شوند یا به اینترنت آپلود می شوند از تفکیک پایین ترین استفاده کنید.



در حالت عکسبرداری و فیلمبرداری، [Fn] ← اندازه عکس یا اندازه فیلم ← یک گزینه را فشار دهید.

برای تنظیم اندازه،

## گزینه های اندازه فیلم

توصیه شده برای	اندازه	نماد
مشاهده بر روی یک تلویزیون Full HD.	1920X1080 (۳۰ فریم در ثانیه) (۱۶:۹)	1080 FDP
مشاهده با تلویزیون HDTV.	1920X810 (۲۴ فریم در ثانیه) (تقریباً ۱:۳۵/۲)	810 FDP
مشاهده با تلویزیون HDTV.	1280X720 (۳۰ فریم در ثانیه) (۱۶:۹)	720 FDP
مشاهده با تلویزیون.	640X480 (۳۰ فریم در ثانیه) (۴:۳)	480 FDP
با استفاده از شبکه بی سیم، بر روی یک وب سایت ارسال کنید (حداکثر ۳۰ ثانیه).	320X240 (۳۰ فریم در ثانیه) (۴:۳)	240 WEB

اگر گزینه خروجی ویدئو را روی PAL تنظیم کنید، سرعت فریم از ۳۰ فریم در ثانیه به ۲۵ فریم در ثانیه کاهش خواهد یافت.



دوربین عکسها را با فرمت JPEG یا RAW ذخیره می کند.

عکس های گرفته شده بوسیله دوربین اغلب به فرمت JPEG تبدیل می شوند و بر اساس تنظیمات دوربین در زمان تصویربرداری در حافظه ذخیره می شوند. فایل های RAW به فرمت JPEG تبدیل نمی شوند و بدون تغییرات در حافظه ذخیره می شوند.

فایل های RAW دارای پسوند فایل "SRW" هستند. برای تنظیم و کالیبره کردن نوردهی، توازن سفیدی، رنگ مایه، کنتراست، و رنگ های فایل های RAW، یا برای تبدیل آنها به قالب JPEG یا TIFF، از برنامه Adobe Photoshop Lightroom که در دی وی دی رام عرضه شده یافت می شود استفاده کنید.



برای ذخیره عکسها با فرمت RAW مطمئن شوید که حافظه کافی موجود است.

در حالت عکسبرداری و فیلمبرداری، [Fn] ← کیفیت ← یک گزینه را فشار دهید.



برای تنظیم کیفیت،

نماد	فرمت	شرح
	JPEG	عادی: • برای کیفیت عادی فشرده شده است. • برای چاپ با اندازه کوچک یا آپلود به اینترنت توصیه می شود.
	RAW	RAW: • بدون از دست دادن اطلاعات یک عکس را ذخیره کنید. • برای ویرایش پس از عکسبرداری توصیه می شود.
	RAW+JPEG	RAW + خیلی خوب: یک عکس را با فرمت JPEG (کیفیت خیلی خوب) و RAW ذخیره کنید.
	RAW+JPEG	RAW + خوب: یک عکس را با فرمت JPEG (کیفیت خوب) و RAW ذخیره کنید.
	RAW+JPEG	RAW + نرمال: یک عکس را با فرمت JPEG (کیفیت نرمال) و RAW ذخیره کنید.

## گزینه های کیفیت فیلم

نماد	پسوند	شرح
	MP4 (H.264)	عادی: فیلمهایی با کیفیت عادی ضبط می کند.
	MP4 (H.264)	HQ: فیلمهایی با کیفیت بالا ضبط می کند.

## گزینه های کیفیت عکس

نماد	فرمت	شرح
	JPEG	خیلی خوب: • برای بهترین کیفیت فشرده شده است. • برای چاپ با اندازه بزرگ توصیه می شود.
	JPEG	خوب: • برای کیفیت بهتر فشرده شده است. • برای چاپ با اندازه عادی توصیه می شود.

## نمونه ها

مقدار حساسیت ISO حساسیت دوربین به نور را نشان می دهد.

هر چه مقدار ISO بالاتر باشد، دوربین به نور حساس تر است. در نتیجه، با انتخاب یک مقدار حساسیت ISO بالاتر، می توانید با سرعتهای شاتر بیشتر در مکانهای تاریک یا کم نور عکس بگیرید. اما، این کار ممکن است پرازیت الکترونیکی را افزایش دهد و باعث ایجاد عکسهای دانه دانه شود.

در حالت عکسبرداری و فیلمبرداری، [Fn] ← ISO ← یک گزینه را فشار دهید.

برای تنظیم حساسیت ISO،



ISO 400

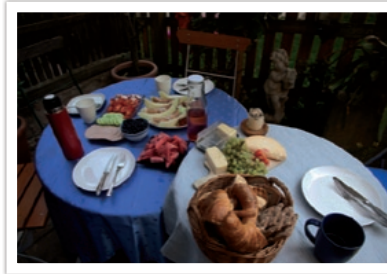

ISO 100



ISO 3200



ISO 800

- در مکانهایی که استفاده از فلاش ممنوع است مقدار ISO را افزایش دهید. شما می توانید بدون نیاز به دریافت نور بیشتر با تنظیم یک مقدار ISO بالاتر یک عکس واضح بگیرید.
- از عملکرد High ISO NR (کاهش پرازیت ISO بالا) برای کاهش پرازیت تصویری موجود در عکسهای دارای مقدار ISO بالا، استفاده کنید. (صفحه ۱۲۵)



# توازن سفیدی (منبع نور)

رنگ عکس به نوع و کیفیت منبع نور بستگی دارد. اگر می خواهید رنگ عکس شما واقعی باشد، شرایط روشنایی مناسب برای درجه بندی توازن سفیدی، مثل **تنظیم خودکار توازن سفیدی** (تنظیم خودکار توازن سفیدی) تنظیم خودکار توازن سفیدی، روز، ابری یا **تنگستن** را انتخاب کنید، یا دمای رنگ را به صورت دستی تنظیم کنید. می توانید رنگ را برای منابع نور از پیش تنظیم شده نیز تنظیم کنید تا در شرایط روشنایی مختلف، رنگهای عکستان با صحنه واقعی مطابقت داشته باشد.

برای تنظیم توازن سفیدی،

در حالت عکسبرداری و فیلمبرداری، [Fn] ← توازن سفیدی ← یک گزینه را فشار دهید.

## گزینه های توازن سفیدی

نماد	شرح
	<b>NW فلونوروسنت*</b> : هنگام عکسبرداری زیر چراغ فلورسنت با نور روز این گزینه را انتخاب کنید. مخصوص چراغ فلورسنت با نور سفید دارای فامهای خیلی سفید با دمای حدود ۵,۰۰۰K.
	<b>نور فلونوروسنت روز*</b> : هنگام عکسبرداری زیر چراغ فلورسنت با نور روز این گزینه را انتخاب کنید. مخصوص چراغ فلورسنت با نور سفید دارای فام مایل به آبی با دمای حدود ۶,۵۰۰K.
	<b>تنگستن (تنگستن)*</b> : هنگام عکس گرفتن در داخل ساختمان و زیر نور لامپ های پرنور یا هالوژن، این نماد را انتخاب کنید. لامپهای تنگستن سیمایی دارای ته رنگ قرمز هستند. این گزینه آن تأثیر را جبران می کند.
	<b>WB فلاش*</b> : در هنگام استفاده از فلاش انتخاب کنید.
	<b>تنظیم دلخواه</b> : از تنظیمات از پیش تعیین شده خود استفاده کنید. می توانید با عکسبرداری از یک صفحه کاغذ سفید توازن سفیدی را به صورت دستی تنظیم کنید. دایره نورسنجی نقطه ای را با یک کاغذ پر کنید و توازن سفیدی را تنظیم کنید.

\* این گزینه ها را می توان سفارشی کرد.

نماد	شرح
	<b>تنظیم خودکار توازن سفیدی*</b> : از تنظیمات اتوماتیک بسته به شرایط روشنایی استفاده کنید.
	<b>روز*</b> : هنگام عکس گرفتن در یک روز آفتابی در خارج از ساختمان، این نماد را انتخاب کنید. این گزینه منجر به عکسهایی می شود که به رنگهای طبیعی صحنه نزدیکتر هستند.
	<b>ابری*</b> : هنگام عکس گرفتن در یک روز ابری در خارج از ساختمان یا در سایه، این نماد را انتخاب کنید. عکسهایی گرفته شده در روزهای ابری معمولاً آبی تر از روزهای آفتابی هستند. این گزینه آن تأثیر را جبران می کند.
	<b>سفید فلونوروسنت*</b> : هنگام عکسبرداری زیر چراغ فلورسنت با نور روز این گزینه را انتخاب کنید. مخصوصاً برای چراغ فلورسنت با نور سفید با دمای رنگ حدود ۴,۲۰۰K.

**سفارشی کردن گزینه های از پیش تنظیم شده**

می توانید گزینه های توازن سفیدی از پیش تنظیم شده را نیز سفارشی کنید.

در حالت عکسبرداری و فیلمبرداری، دکمه [Fn] ← توازن سفیدی ← یک گزینه را فشار دهید ← [DISP] ← دکمه هدایت را بچرخانید یا [AF/☺/☒/☒/DISP] را فشار دهید.

برای سفارشی سازی گزینه های از پیش تنظیم شده،



**گزینه**

**شرح**

**دمای رنگ:**

دمای رنگ منبع نور را به صورت تنظیم کنید. دمای رنگ یک درجه بندی در مقیاس کلوین است که نوع منبع نور خاص را نشان می دهد. با افزایش دمای رنگ، توزیع رنگ سردتر می شود. از سوی دیگر، با کاهش دمای رنگ، توزیع رنگ گرمتر می شود.

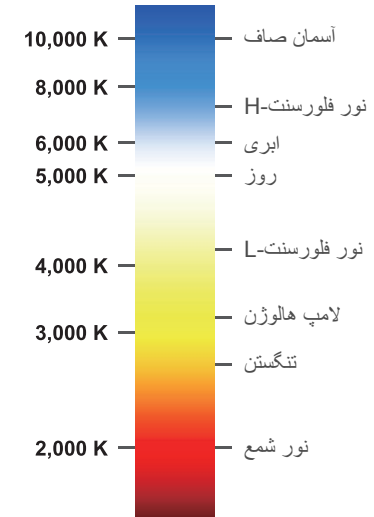

**K**

نمونه ها



روز



تنظیم خودکار توازن سفیدی



تتگستن



نور فلونوروسنت روز





# راهنمای عکس (سبکهای عکس)

## نمونه ها

راهنمای عکس اجازه می دهد سبکهای عکس مختلفی روی عکس خود اعمال کنید تا نماهای مختلف و حالتهای احساسی ایجاد کنید. می توانید سبکهای عکس خود را نیز با تنظیم رنگ، اشباع، وضوح، و کنتراست برای هر سبک ایجاد و ذخیره کنید.

وقتی یک گزینه را انتخاب می کنید، دوربین عکس را به طور خودکار بر اساس آن گزینه تنظیم می کند. سبکهای مختلف را تجربه کنید و تنظیمات خود را پیدا کنید.



عکسبرداری از چهره



واضح



استاندارد



پس زمینه قهوه ای



طبیعی و روشن



منظره



کلاسیک



آرام



سرد

در حالت عکسبرداری و فیلمبرداری، [Fn] ← راهنمای عکس ← یک گزینه را فشار دهید.

برای تنظیم یک سبک عکسبرداری،

می توانید مقدار تنظیمات سبک پیش فرض را نیز تغییر دهید. پس از انتخاب یک گزینه راهنمای عکس، [DISP] را فشار داده و سپس رنگ، اشباع، وضوح، یا کنتراست را تنظیم کنید.



## AF تکی

AF تکی برای عکسبرداری و فیلمبرداری از یک سوژه ثابت مناسب است. وقتی [شاتر] را تا نیمه فشار می دهید، فوکوس در ناحیه فوکوس ثابت می شود. وقتی فوکوس انجام شود، آن ناحیه به رنگ سبز در می آید.



با نحوه تنظیم فوکوس دوربین بر اساس سوژه ها آشنا شوید.

می توانید متناسب با سوژه از میان فوکوس خودکار تکی، فوکوس خودکار متوالی، و فوکوس دستی، یک حالت فوکوس را انتخاب کنید. عملکرد AF (فوکوس خودکار) وقتی [شاتر] را تا نیمه فشار دهید فعال می شود. در حالت MF (فوکوس دستی)، باید برای فوکوس دستی حلقه فوکوس روی لنز را بچرخانید.

در بیشتر موارد، می توانید با انتخاب تکی AF فوکوس کنید. فوکوس روی سوژه های دارای حرکت سریع یا دارای رنگ مشابه پس زمینه مشکل است. برای این موارد حالت فوکوس متناسب را انتخاب کنید.

اگر لنز شما دارای سویچ AF/MF باشد، برای انتخاب حالت فوکوس باید این سویچ را تنظیم کنید. برای انتخاب AF تکی یا AF مداوم، سویچ را بر روی AF تنظیم کنید. برای تنظیم دستی فوکوس، سویچ را بر روی MF تنظیم کنید.

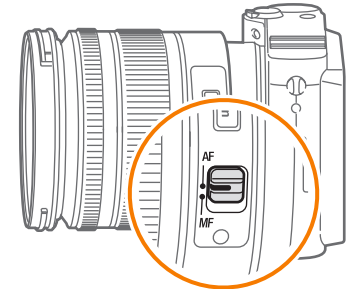

وقتی لنز شما سویچ AF/MF (فوکوس دستی/فوکوس خودکار) ندارد، [AF] را برای انتخاب حالت دلخواه AF (فوکوس خودکار) فشار دهید.

در حالت عکسبرداری و فیلمبرداری، [AF] ← یک گزینه را فشار دهید.

برای تنظیم حالت فوکوس خودکار،

## AF مداوم

وقتی [شاتر] را تا نیمه فشار داده اید، دوربین همچنان به فوکوس خودکار ادامه می دهد. وقتی ناحیه فوکوس روی سوژه ثابت شد، سوژه همیشه در فوکوس است حتی وقتی حرکت کند. این حالت برای عکسبرداری و فیلمبرداری یک شخص روی دوچرخه، یک سگ در حال دویدن، یا یک صحنه اتومبیلرانی توصیه می شود.

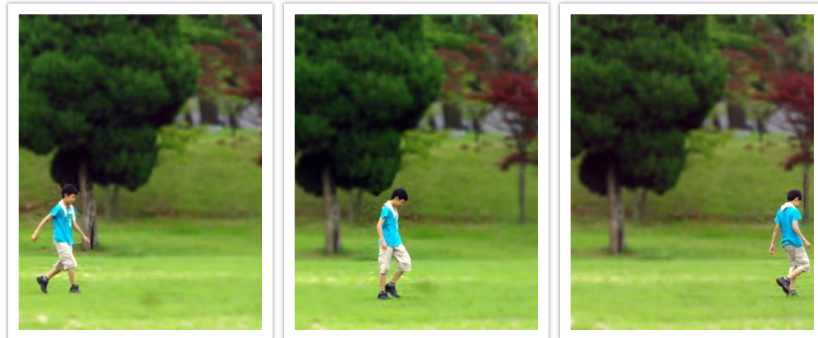

## فوکوس دستی

می توانید با چرخاندن حلقه فوکوس روی لنز به صورت دستی روی یک سوژه فوکوس کنید. عملکرد فوکوس دستی کمکی به شما کمک می کند تا به راحتی به یک فوکوس برسید. در حین چرخاندن حلقه فوکوس، بزرگ شدن محیط فوکوس یا ظاهر شدن نوار کمکی، شما را در دستیابی به یک فوکوس واضح کمک می کند. این حالت برای عکسبرداری و فیلمبرداری از یک شیء دارای رنگ مشابه با پس زمینه، یک صحنه شب، یا آتش بازی توصیه می شود.

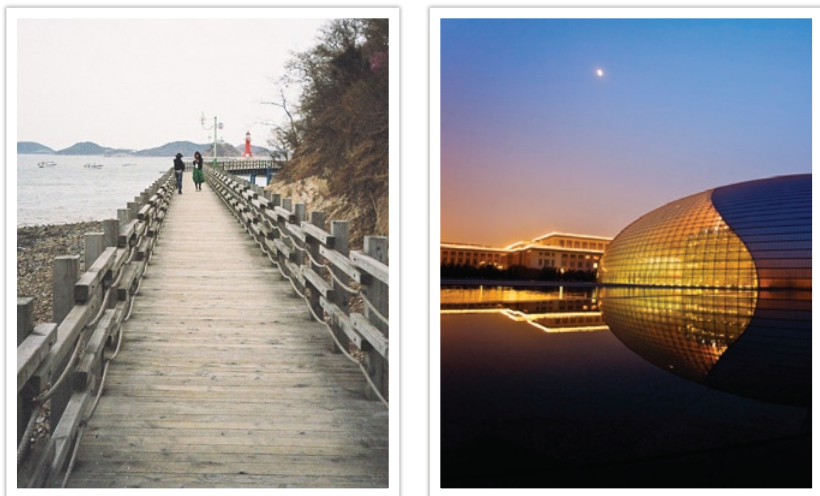

## انتخاب AF

می‌توانید فوکوس را در ناحیه مورد نظر تنظیم کنید. یک جلوه خارج از فوکوس اعمال کنید تا سوژه بیشتر قابل تشخیص باشد.

فوکوس در عکس زیر تغییر وضعیت و اندازه داده طوری که متناسب چهره سوژه باشد.

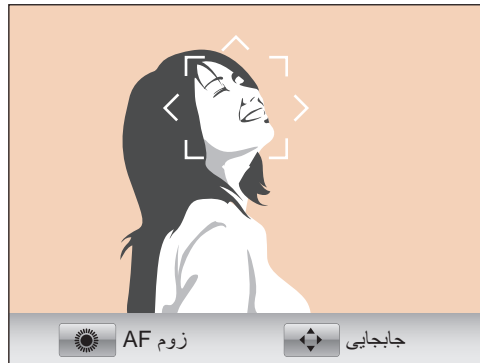

برای تغییر اندازه یا جابجایی ناحیه فوکوس، در حالت عکسبرداری و فیلمبرداری، [Fn] را فشار دهید. برای تنظیم مکان ناحیه فوکوس، دکمه [AF/□/□/DISP] را فشار دهید. برای تنظیم اندازه ناحیه فوکوس، دکمه هدایت را بچرخانید.



عملکرد ناحیه AF وضعیتهای ناحیه فوکوس را تغییر می‌دهد.

به طور کلی، دوربین‌ها روی نزدیکترین سوژه فوکوس می‌کنند. هرچند، اگر تعداد سوژه‌ها زیاد باشد، سوژه‌های نامطلوب ممکن است در فوکوس قرار بگیرند. به منظور جلوگیری از قرار گرفتن سوژه‌های ناخواسته در فوکوس، ناحیه فوکوس را تغییر دهید تا سوژه مورد نظر در فوکوس قرار گیرد. با انتخاب ناحیه فوکوس مناسب می‌توانید یک تصویر واضح‌تر و مشخص‌تر بگیرید.

در حالت عکسبرداری و فیلمبرداری، [Fn] ← ناحیه AF ← یک گزینه را فشار دهید.

برای تنظیم ناحیه فوکوس خودکار،

## AF چندگانه

دوربین یک مستطیل سبز را در قسمتهایی که فوکوس درست تنظیم شده نشان می دهد. عکس به چند قسمت تقسیم می شود و دوربین نقاط فوکوس هر قسمت را به دست می آورد. برای عکاسی از صحنه ها توصیه می شود.

وقتی [شاتر] را تا نیمه فشار می دهید، دوربین همان طور که در شکل زیر نشان داده شده ناحیه های فوکوس را به رنگ سبز نشان می دهد.



## AF تشخیص چهره

دوربین ترجیحاً روی چهره انسانها فوکوس می کند. تا ۱۰ چهره انسان قابل شناسایی است. این تنظیم برای عکسبرداری و فیلمبرداری از یک گروه از افراد توصیه می شود.

وقتی [شاتر] را تا نیمه فشار می دهید، دوربین همان طور که در شکل زیر نشان داده شده روی چهره ها فوکوس می کند. هنگام عکسبرداری و فیلمبرداری از گروهی از افراد، دوربین فوکوس روی چهره نزدیکترین فرد را به رنگ سفید نشان می دهد و فوکوس روی چهره بقیه افراد را به رنگ خاکستری.

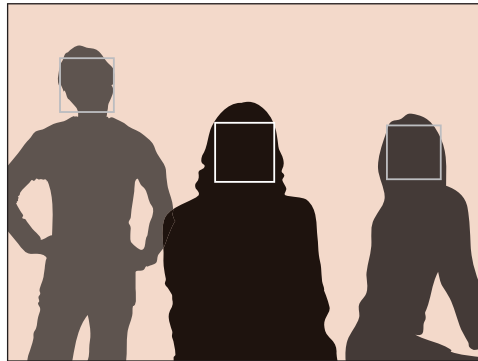

## AF عکاسی از خود

هنگام گرفتن عکس از خود تشخیص اینکه آیا چهره شما در فوکوس است ممکن است دشوار باشد. در مدت فعال بودن این عملکرد، صدای بوق دوربین در هنگام قرار گرفتن صورت شما در مرکز تصویر، سریعتر می شود.

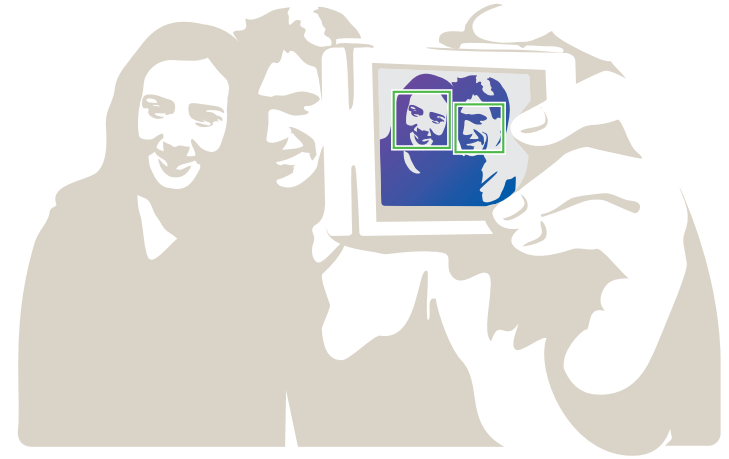

\* پیش فرض

گزینه	شرح
بزرگ کردن x8	با چرخاندن حلقه فوکوس، محیط فوکوس تا ۸ برابر بزرگ می شود.
FA	هنگامی که حلقه فوکوس را می چرخانید، هر چه فوکوس بهتر شود نوار کمکی فوکوس بلندتر می شود.

در حالت فوکوس دستی (MF)، باید برای فوکوس دستی حلقه فوکوس روی لنز را بچرخانید. وقتی عملکرد دستیار فوکوس دستی را تنظیم کنید، می توانید فوکوس و وضوحی به دست بیاورید. این عملکرد فقط روی لنزهایی موجود است که از فوکوس دستی پشتیبانی کنند.

در حالت عکسبرداری و فیلمبرداری، [MENU] ← یا [ ] ← فوکوس دستی کمکی ← یک گزینه را فشار دهید.

برای تنظیم دستیار فوکوس دستی،



\* پیش فرض

گزینه	شرح
خاموش	از عملکرد دستیار MF استفاده نکنید.
بزرگ کردن *x5	با چرخاندن حلقه فوکوس، محیط فوکوس تا ۵ برابر بزرگ می شود.

# لرزشگیر نوری تصویر (OIS)

## گزینه های OIS

\* پیش فرض

نماد	شرح
	حالت 1*: عملکرد OIS فقط زمانی اعمال می شود که [شاتر] را تا نیمه یا به طور کامل فشار دهید.
	حالت 2: عملکرد OIS فعال است.
	خاموش: عملکرد OIS خاموش است. (این گزینه ممکن است در برخی لنزها موجود نباشد.)

از عملکرد لرزشگیر نوری تصویر (OIS) برای کاهش لرزش دوربین استفاده کنید. ممکن است OIS در برخی لنزها موجود نباشد.

لرزش دوربین معمولاً در مکانهای تاریک یا هنگام تصویربرداری در داخل ساختمان روی می دهد. در چنین مواردی، دوربین از سرعتهای شاتر کمتری استفاده می کند تا مقدار نور وارد شده را افزایش دهد، که می تواند منجر به یک عکس تار شود. با استفاده از عملکرد OIS، می توانید از بروز این وضعیت جلوگیری کنید.

اگر لنز شما دارای سویچ OIS باشد، برای استفاده از عملکرد OIS باید این سویچ را در وضعیت ON قرار دهید.

در حالت عکسبرداری و فیلمبرداری، [MENU] ← یا  یا  ← OIS ← یک گزینه را فشار دهید.

برای تنظیم گزینه های OIS.

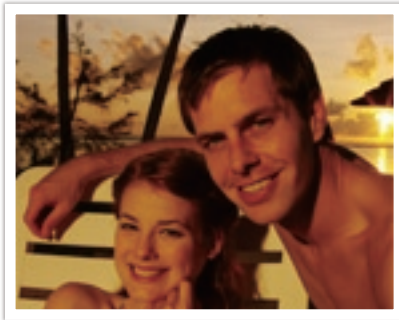

با اصلاح OIS

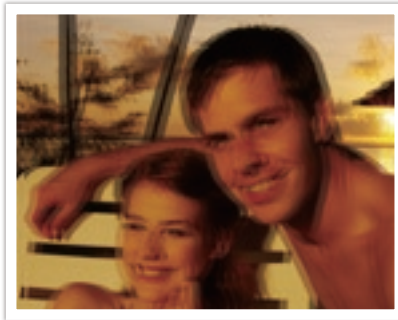

بدون اصلاح OIS



# توالی (روش عکسبرداری و فیلمبرداری)

## مداوم

وقتی [شاتر] را نگه داشته اید به طور مداوم عکس بگیرید. شما می توانید تا ۳ عکس (متوالی سرعت پایین (3 فریم در ثانیه)) یا ۸ عکس (متوالی سرعت بالا (8 فریم در ثانیه)) در ثانیه بگیرید.



می توانید روش عکسبرداری و فیلمبرداری، مانند مداوم، توالی، تایمر و مانند آن را تنظیم کنید.

برای گرفتن یک عکس در هر بار **تکی** را انتخاب کنید. برای تصویربرداری از سوژه های دارای حرکت سریع **مداوم** یا **توالی** را انتخاب کنید. **کروشه AE**، **کروشه WB** یا **کروشه P Wiz** را برای تنظیم نوردهی، توازن سفیدی انتخاب کنید یا جلوه های راهنمای عکس را اعمال کنید. همچنین می توانید برای گرفتن عکس از خود **تایمر** را انتخاب کنید.

در حالت عکسبرداری و فیلمبرداری، [☺] ← یک گزینه را فشار دهید.

برای تنظیم روش عکسبرداری و فیلمبرداری،

## تکی

هر بار که [شاتر] را فشار می دهید یک عکس بگیرید. برای شرایط کلی توصیه می شود.

## توالی

با یک بار فشردن [شاتر]، به طور پیاپی تا ۱۰ عکس در ثانیه (۳ ثانیه)، ۱۵ عکس در ثانیه (۲ ثانیه)، یا ۳۰ عکس در ثانیه (۱ ثانیه) بگیرید. برای عکسبرداری از حرکت سریع سوژه های متحرک پرسرعت مانند اتومبیلهای مسابقه ای توصیه می شود.

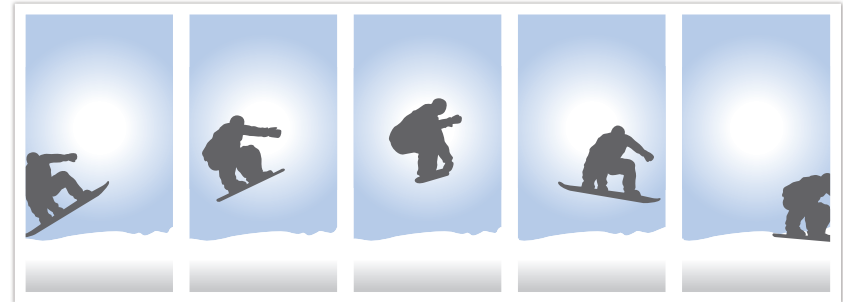

برای تنظیم شماره عکس ها، در حالت عکسبرداری و فیلمبرداری، [DISP] ← توالی، و سپس [DISP] را فشار دهید.



## تایمر

با تأخیر ۲ تا ۳۰ ثانیه ای یک عکس بگیرید. این تأخیر با افزایش های ۱ ثانیه ای قابل تنظیم است.

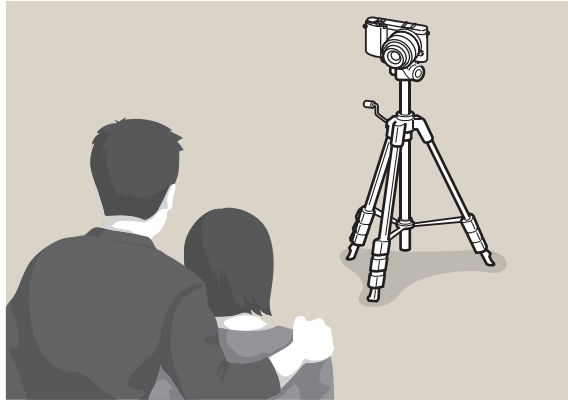

برای تنظیم شماره عکس ها، در حالت عکسبرداری و فیلمبرداری، [DISP] ← تایمر، و سپس [DISP] را فشار دهید.



## براکت توازن سفیدی (کروشه WB)

وقتی [شاتر] را فشار دهید، دوربین ۳ عکس پی در پی می‌گیرد: عکس اصلی و دو عکس دیگر با تنظیمات توازن سفیدی مختلف. عکس اصلی وقتی [شاتر] را فشار می‌دهید گرفته می‌شود. دو عکس دیگر به طور خودکار مطابق با توازن سفیدی که تنظیم کرده‌اید تنظیم می‌شوند. می‌توانید تنظیمات را در منوی تنظیم کروشه تغییر دهید.



## کروشه نوردهی خودکار (کروشه AE)

وقتی [شاتر] را فشار دهید، دوربین ۳ عکس پی در پی می‌گیرد: عکس اصلی، یک مرحله تاریکتر، و یک مرحله روشن‌تر. برای جلوگیری از تار شدن عکسها هنگامی که دوربین سه عکس پی در پی می‌گیرد از سه پایه استفاده کنید. می‌توانید تنظیمات را در منوی تنظیم کروشه تغییر دهید.



## براکت راهنمای عکس (کروشه P Wiz)

وقتی [شاتر] را فشار می دهید، دوربین سه عکس پی در پی، هر کدام با یک تنظیم متفاوت راهنمای عکس، می گیرد. دوربین یک عکس می گیرد و سه گزینه راهنمای عکس را که تنظیم کرده اید روی عکس گرفته شده اعمال می کند. می توانید تنظیمات را در منوی **تنظیم کروشه** تغییر دهید.



## تنظیم براکت

می توانید گزینه هایی را برای کروشه AE، کروشه WB، کروشه P Wiz تنظیم کنید.

در حالت عکسبرداری و فیلمبرداری، [MENU] ← [ ] ← تنظیم کروشه (تنظیم BKT) ← یک گزینه را فشار دهید.

برای تنظیم یک گزینه براکتینگ،

گزینه	شرح
تنظیم براکت AE	<p>ترتیب و ناحیه براکت را تنظیم کنید.</p> <ul style="list-style-type: none"> <li>• <b>ترتیب براکت:</b> ترتیبی را که طبق آن دوربین عکس اصلی، عکس روشن تر، و عکس تاریک تر را می گیرد (با 0، +، و - نشان داده می شود) تعیین کنید.</li> <li>• <b>ناحیه براکت:</b> محدوده نوردهی ۳ عکس دارای کروشه را تنظیم کنید.</li> </ul>
تنظیم براکت WB	<p>فاصله توازن سفیدی ۳ عکس دارای کروشه را تنظیم کنید. مثلاً، <math>AB-/+3</math> مقدار رنگ کهربایی را منفی سه گام یا مثبت سه گام تنظیم می کند. <math>MG-/+3</math> مقدار رنگ سرخ را به همان مقدار تنظیم می کند.</p>
تنظیم براکت P Wiz	<p>تنظیمات راهنمای ۳ عکسی را که دوربین برای گرفتن ۳ عکس دارای کروشه به کار می برد، انتخاب کنید.</p>







برای گرفتن عکس واقعی از یک سوژه، بایستی مقدار نور ثابت باشد. وقتی منبع نور تغییر می کند، می توانید از یک فلاش استفاده کنید و مقدار ثابتی از نور فراهم کنید. تنظیمات مناسب را طبق منبع نور و سوژه انتخاب کنید.

برای تنظیم گزینه های فلاش،

در حالت عکسبرداری و فیلمبرداری، [Fn] ← فلاش ← گزینه را فشار دهید.

## گزینه های فلاش

نماد	شرح
	<b>پرده اول:</b> فلاش بلافاصله پس از باز شدن شاتر روشن می شود. دوربین یک عکس واضح از سوژه واقع در ابتدای یک ترتیب از اعمال می گیرد.
	<b>پرده دوم:</b> فلاش درست قبل از بسته شدن شاتر روشن می شود. دوربین یک عکس واضح از سوژه واقع در انتهای یک ترتیب از اعمال می گیرد.

نماد	شرح
	<b>خاموش:</b> از فلاش استفاده نکنید.
	<b>فلاش هوشمند:</b> دوربین به طور خودکار روشنایی فلاش را مطابق با مقدار نور محیط اطراف تنظیم می کند.
	<b>اتوماتیک:</b> در مکان های تاریک، فلاش به طور خودکار روشن می شود.
	<b>راکدوژ مشچ ی زمرق:</b> فلاش به طور خودکار روشن شده و از قرمزی چشم ها جلوگیری می کند.
	<b>فلاش اصلاح:</b> هر وقت عکس بگیرید دوربین فلاش می زند.
	<b>فلاش اصلاح قرمزی:</b> هر وقت عکس بگیرید دوربین فلاش می زند و از قرمزی چشم جلوگیری می کند.

- ممکن است گزینه های موجود بسته به حالت عکسبرداری متفاوت باشند.
- بین دو بار فلاش زدن، یک فاصله زمانی وجود دارد. تکان نخورید تا فلاش برای بار دوم بزند.
- گزینه های فلاش و تنظیمات شدت فلاش، تنها در هنگام استفاده از فلاش خارجی مخصوص NX قابل استفاده است.
- می توانید با فلاشی که کاملاً شارژ نشده عکس بگیرید، اما توصیه می شود که از فلاش کاملاً شارژ استفاده کنید.

فقط از فلاشهای مورد تأیید Samsung استفاده نمایید. استفاده از فلاشهای ناسازگار ممکن است به دوربین شما آسیب بزند.

## تصحیح اثر قرمزی چشم

اگر هنگام عکسبرداری از فرد در تاریکی فلش بزنید، نور قرمزی در چشم‌ها ظاهر می‌شود. برای اصلاح کردن اثر قرمزی چشم، قرمزی چشم خودکار یا فلش اصلاح قرمزی را انتخاب کنید.



با اصلاح قرمزی چشم



بدون اصلاح قرمزی چشم

اگر سوژه از دوربین خیلی دور باشد یا در هنگام روشن شدن اولین فلش حرکت کند، ممکن است قرمزی چشم‌ها کاهش نیابد.



## تنظیم شدت فلش

شدت فلش را تنظیم کنید تا از نوردهی بسیار زیاد یا بسیار کم جلوگیری شود. می‌توانید آن را تا  $\pm 2$  سطح تنظیم کنید.

در حالت عکسبرداری و فیلمبرداری [Fn] ← فلش ←  
یک گزینه ← [DISP] ← دکمه هدایت را بچرخانید یا  
[AF/☉] را فشار دهید.

برای تنظیم شدت فلش،





- تنظیم شدت فلاش ممکن است در حالات زیر مؤثر نباشد:
  - وقتی سوژه به دوربین خیلی نزدیک است
  - وقتی حساسیت ISO بالایی تنظیم کرده باشید
  - وقتی میزان نوردهی بسیار زیاد یا بسیار کم است
- در برخی از حالت های عکسبرداری، نمی توانید از این عملکرد استفاده کنید.
- اگر یک فلاش خارجی با قابلیت تنظیم شدت نور به دوربین متصل کرده باشید، تنظیمات شدت نور فلاش اعمال می شود.
- استفاده از فلاش برای سوژه های خیلی نزدیک، ممکن است به بازتاب بخشی از نور و در نتیجه تاریک شدن عکس بیانجامد. اطمینان حاصل کنید که سوژه در محدوده برد پیشنهادی است؛ این برد بسته به لنز متغیر است.
- وقتی کلاهک لنز وصل شده باشد، ممکن است کلاهک جلوی نور فلاش را بگیرد. برای استفاده از فلاش، کلاهک را بردارید.



## چندگانه

حالت چندگانه مقدار نور موجود در مناطق چندگانه را محاسبه می‌کند. وقتی نور کافی یا ناکافی است، دوربین با میانگین گرفتن از روشنایی کل صحنه نوردهی را تنظیم می‌کند. این حالت برای عکسهای معمولی مناسب است.



حالت نورسنجی به روشی گفته می‌شود که دوربین، کمیت نور را اندازه می‌گیرد.

دوربین مقدار نور را در یک صحنه اندازه‌گیری می‌کند، و در بسیاری از حالتها، از این اندازه‌گیری برای تغییر تنظیمات مختلف استفاده می‌کند. برای مثال، اگر یک سوژه تاریکتر از رنگ واقعی خود به نظر برسد، دوربین یک عکس با نوردهی بیشتر از آن می‌گیرد. اگر یک سوژه روشنتر از رنگ واقعی خود به نظر برسد، دوربین یک عکس با نوردهی کمتر از آن می‌گیرد.

روشنایی و حالت کلی عکس می‌تواند تحت تأثیر طرز اندازه‌گیری مقدار نور توسط دوربین نیز باشد. یک تنظیم مناسب برای شرایط تصویربرداری انتخاب کنید.

در حالت عکسبرداری و فیلمبرداری، [Fn] ←  
اندازه‌گیری ← یک گزینه را فشار دهید.

برای تنظیم یک گزینه نورسنجی،



## وزن دهی مرکز

حالت مرکزی در مقایسه با حالت نقطه ای، ناحیه وسیع تری را محاسبه می کند. این حالت مقدار نور در قسمت مرکزی تصویر (۶۰ تا ۸۰ درصد) و مقدار نور بقیه تصویر (۲۰ تا ۴۰ درصد) را محاسبه می کند. این حالت برای موقعیت هایی توصیه می شود که تفاوت اندکی در روشنایی بین سوژه و پس زمینه وجود دارد یا قسمتی از سوژه نسبت به ترکیب کلی عکس بزرگ است.



## نقطه ای

حالت نقطه ای مقدار نور موجود در مرکز را محاسبه می کند. وقتی در شرایطی عکس می گیرید که نور پس زمینه شدیدی پشت سوژه وجود دارد، دوربین نوردهی را تنظیم می کند تا تصویربرداری از سوژه درست انجام شود. برای مثال، وقتی حالت چندگانه را در یک شرایط با نور پس زمینه شدید انتخاب کنید، دوربین محاسبه می کند که مقدار کلی نور زیاد است، که منجر به یک عکس تاریکتر می شود. حالت نقطه ای می تواند از این وضعیت جلوگیری کند زیرا مقدار نور را در ناحیه تعیین شده محاسبه می کند.

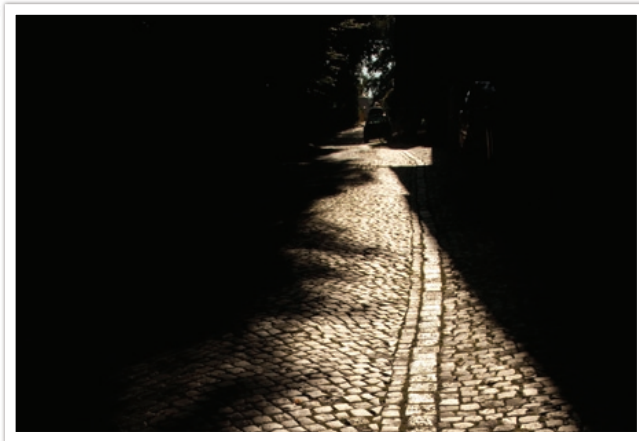

سوژه، دارای رنگ روشن است در حالی که پس زمینه تاریک است. حالت نقطه ای برای وضعیتی مانند این توصیه می شود که تفاوت زیادی در نوردهی بین سوژه و پس زمینه وجود دارد.

### اندازه گیری مقدار نوردهی فوکوس

وقتی این عملکرد روشن باشد، دوربین به طور خودکار نوردهی مناسب را با محاسبه روشنایی ناحیه فوکوس تنظیم می کند. این عملکرد تنها در صورتی قابل استفاده است که شما یکی از موارد **نقطه ای نورسنجی** یا **چندگانه نورسنجی**، و **انتخاب فوکوس اتوماتیک** را انتخاب کرده باشید.

در حالت عکسبرداری و فیلمبرداری، [MENU] ← [AF] ←  
اتصال **AE** به **نقطه AF** ← یک گزینه را فشار دهید.

برای تنظیم این عملکرد،



## برد هوشمند

این عملکرد از دست رفتن جزئیات روشن را که ممکن است به دلیل اختلاف های سایه در عکس روی دهد، تصحیح می کند.

در حالت عکسبرداری و فیلمبرداری، [Fn] ← برد هوشمند ← یک گزینه را فشار دهید.

برای تنظیم گزینه های برد هوشمند،



با جلوه برد هوشمند



بدون جلوه برد هوشمند



# رنگ انتخابی

این عملکرد به شما امکان می دهد رنگ مورد نظر برای تاکید را انتخاب کنید تا اشباع سایر رنگ ها کم شود. از منو می توانید رنگ های قرمز، سبز، آبی یا زرد را انتخاب کنید.

در حالت عکسبرداری و فیلمبرداری، [Fn] ← رنگ انتخابی ← یک گزینه را فشار دهید.

برای تنظیم گزینه های رنگ انتخابی،

## نمونه ها



اگر قرمز انتخاب شود



اصلی



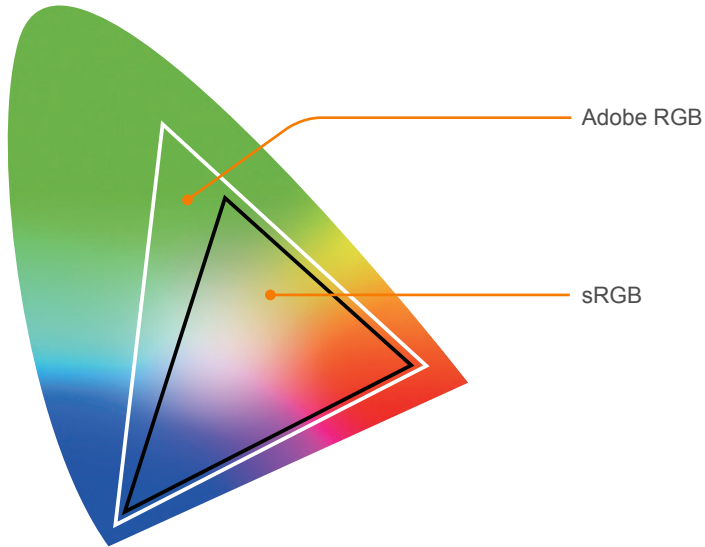

دستگاههای تصویری دیجیتال مانند دوربینهای دیجیتال، نمایشگرها، و چاپگرها روشهای خود را برای نشان دادن رنگ دارند، که فضاهای رنگ نامیده می شوند.

دوربین شما اجازه می دهد دو فضای رنگ را انتخاب کنید: **sRGB** یا **Adobe RGB**.

**sRGB** عموماً برای ایجاد رنگ در نمایشگرهای رایانه به کار می رود و یک فضای رنگ استاندارد برای **Exif** است. **sRGB** برای تصاویر عادی و تصاویری به کار می رود که قصد دارید در اینترنت منتشر نمایید.

**Adobe RGB** برای چاپ تجاری به کار می رود و محدوده رنگی بزرگتری نسبت به **sRGB** دارد. محدوده رنگ بزرگتر آن به شما کمک می کند به آسانی عکسها را در یک رایانه ویرایش کنید. توجه کنید که برنامه های خاص معمولاً با تعداد محدودی از فضاهای رنگ سازگار هستند. اگر تصویری را در یک برنامه که با فضای رنگ آن تصویر سازگار نیست باز کنید، رنگها روشن تر به نظر می رسند.

← [MENU] ← در حالت عکسبرداری و فیلمبرداری، فضای رنگ ← یک گزینه را فشار دهید.

برای تنظیم فضای رنگ،

# قفل/اجبران نوردهی

## جبران نوردهی

دوربین به طور خودکار نوردهی را با اندازه گیری سطوح نور از ترکیب بندی عکس و موقعیت سوژه تنظیم می کند. اگر نوردهی تنظیم شده با دوربین بیشتر یا کمتر از مقدار مورد انتظار شماست، می توانید مقدار نوردهی را به صورت دستی تنظیم کنید. مقدار نوردهی با افزایش های  $\pm 3$  قابل تنظیم است. دوربین برای هر گام بیش از محدوده  $\pm 3$  هشدار نوردهی را به رنگ قرمز نشان می دهد.



برای تنظیم مقدار نوردهی، [☒ ☒] را فشار داده و سپس دکمه هدایت را بچرخانید. همچنین می توانید میزان نوردهی را با فشار دادن [Fn] و سپس انتخاب **EV (جبران مقدار نوردهی)** تنظیم کنید.

با موقعیت نشانگر میزان نوردهی، می توانید مقدار نوردهی را بررسی کنید.

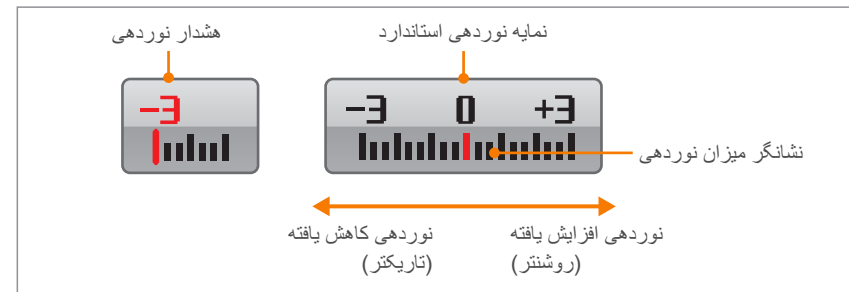

## قفل نوردهی

هنگامیکه به خاطر کنتراست رنگ بالا نمی توانید به یک نوردهی مناسب دست پیدا کنید، نوردهی را قفل کنید و سپس عکس بگیرید.

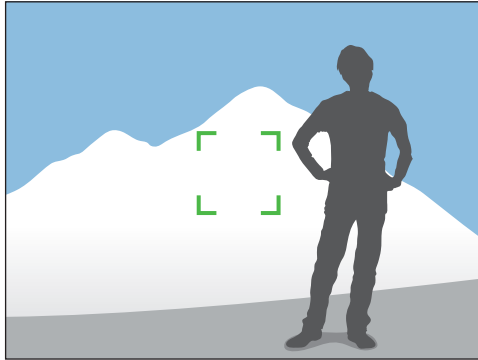

پس از قفل کردن نوردهی، لنز را به سمت مورد نظر بگیرید، و [شاتر] را فشار دهید.

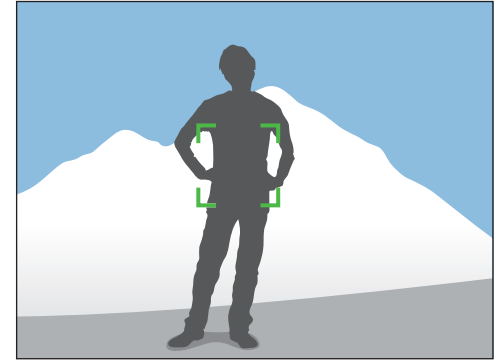

برای قفل کردن نوردهی، ترکیب بندی عکس را روی نوردهی که در نظر گرفته اید، تنظیم کنید، و سپس دکمه سفارشی را فشار دهید. (صفحه ۱۲۸)

# عملکردهای فیلم

عملکردهای موجود برای فیلم در قسمت زیر توضیح داده شده اند.

## حرکت چنگانه







سرعت پخش یک فیلم را تنظیم کنید.

## حالت AE فیلم

حالت نورسنجی را برای ضبط فیلم تنظیم کنید.

در حالت فیلمبرداری، [MENU] ← [ ] ← حرکت چنگانه ← یک گزینه را فشار دهید.





برای تنظیم گزینه های سرعت ضبط،

نماد	شرح
	<b>x0.25</b> : یک فیلم ضبط کرده و آن را با 1/4 سرعت معمولی پخش کنید.
	<b>x0.5</b> : یک فیلم ضبط کرده و آن را با 1/2 سرعت معمولی پخش کنید.
	<b>x1</b> : یک فیلم ضبط کرده و آن را با سرعت معمولی پخش کنید.
	<b>x5</b> : یک فیلم ضبط کرده و آن را با 5 برابر سرعت معمولی پخش کنید.
	<b>x10</b> : یک فیلم ضبط کرده و آن را با 10 برابر سرعت معمولی پخش کنید.
	<b>x20</b> : یک فیلم ضبط کرده و آن را با 20 برابر سرعت معمولی پخش کنید.

در حالت فیلمبرداری، [Fn] ← حالت AE فیلم ← یک گزینه را فشار دهید.

برای تنظیم گزینه های AE فیلم،

\* پیش فرض

نماد	شرح
	<b>برنامه*</b> : میزان دیافراگم و سرعت شاتر به طور خودکار تنظیم می شوند.
	<b>اولویت روزنه لنز</b> : میزان دیافراگم را به صورت دستی قبل از ضبط فیلم تنظیم کنید. دکمه هدایت را بچرخانید تا میزان دیافراگم تنظیم شود.
	<b>اولویت شاتر</b> : سرعت شاتر را به صورت دستی قبل از ضبط فیلم تنظیم کنید. دکمه هدایت را بچرخانید تا سرعت شاتر تنظیم شود.
	<b>دستی</b> : میزان دیافراگم و سرعت شاتر را به صورت دستی قبل از ضبط فیلم تنظیم کنید. برای انتخاب یک میزان دیافراگم یا سرعت شاتر، [ ] [ ] را فشار داده و سپس دکمه هدایت را برای انتخاب مقدار دلخواه بچرخانید.

- اگر گزینه ای غیر از **x1** را انتخاب کرده باشید، صدا ضبط نخواهد شد.
- گزینه های موجود بسته به اندازه فیلم ممکن است متفاوت باشند.





## محو کننده

می توانید با استفاده از عملکرد محو کننده روی دوربین بدون نیاز به انجام این کار در رایانه صحنه را کم کم ظاهر یا محو کنید. از این عملکرد به درستی استفاده کنید و جلوه های نمایشی به فیلمهای خود اضافه کنید.

برای تنظیم گزینه های محو کننده،



در حالت فیلمبرداری، [Fn] ← محو کننده ← یک گزینه را فشار دهید.

## صدا

برخی اوقات، یک فیلم بدون صدا از فیلم با صدا مطلوب تر است. برای ضبط یک فیلم بدون صدا، صدا را خاموش کنید.

برای تنظیم گزینه های صدا،

در حالت فیلمبرداری، [Fn] ← صدا ← یک گزینه را فشار دهید.

نماد	شرح
	<b>خاموش:</b> عملکرد محو کننده استفاده نمی شود.
	<b>داخل:</b> صحنه به تدریج محو می شود.
	<b>خارج:</b> صحنه به تدریج واضح می شود.
	<b>داخل-خارج:</b> عملکرد محو کننده در ابتدا و انتهای صحنه اعمال می شود.

## فصل ۳

# پخش/ویرایش

---

با نحوه پخش و ویرایش عکس ها و فیلم ها، آشنا شوید.  
جهت ویرایش فایل ها در رایانه، به فصل ۶ مراجعه کنید.

# جستجو و مدیریت فایل ها

## مشاهده تصاویر کوچک عکس ها

برای جستجوی عکس ها و فیلم های مورد نظر، به نمای تصاویر کوچک بروید. نمای تصاویر کوچک، چندین عکس را در یک زمان نمایش می دهد تا بتوانید مواردی را که می خواهید پیدا کنید به آسانی بررسی نمایید. همچنین می توانید فایل ها را بر اساس نوع آنها، روزی که ضبط شده اند و هفته ای که ضبط شده اند، دسته بندی کنید و نمایش دهید.

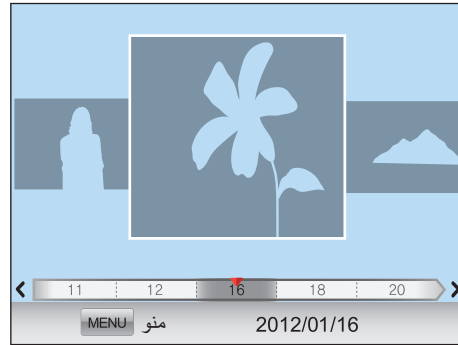

برای مشاهده فایلها در قالب تصاویر کوچک، [Z] [Z+] را فشار دهید.

- برای مشاهده ۳ تصویر کوچک، یک بار فشار دهید.
  - برای مشاهده ۱۵ یا ۴۰ تصویر کوچک، دو بار فشار دهید.
- (در حالت نمای تکی، برای انتخاب تعداد فایلها برای نمایش، [MENU] [Z+] ← ← حالت تصویر کوچک را فشار دهید. (صفحه ۹۵))

همچنین در نمای تکی، [MENU] [Z+] ← ← نمایش ← یک گزینه را فشار دهید.



با نحوه جستجوی سریع عکس ها و فیلم ها در نمای تصاویر کوچک و نحوه محافظت از فایل ها و حذف آنها، آشنا شوید.

## مشاهده عکس ها

۱ [▶] را فشار دهید.

- آخرین فایل که گرفته اید، نمایش داده می شود.

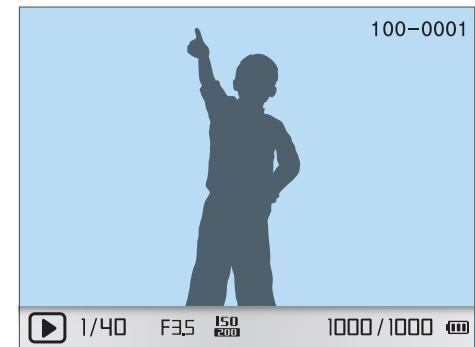

۲ برای حرکت بین فایل ها، دکمه هدایت را بچرخانید یا [AF/⏪] را فشار دهید.

ممکن است اندازه یا کدک های مربوط به فایل هایی که توسط دوربین های دیگر ایجاد شده اند توسط این دوربین پشتیبانی نشوند و نتوانید آنها را ویرایش یا اجرا کنید. برای ویرایش یا اجرای این فایل ها از رایانه یا دستگاه دیگری استفاده کنید.



## مشاهده فایل ها بر اساس گروه

- 1 در نمای تصاویر کوچک، [MENU] را فشار دهید.
- 2 گزینه **فیلتر** ← یک دسته بندی را انتخاب کرده و سپس [OK] را فشار دهید.

\* پیش فرض

گزینه	شرح
نوع	فایل ها را بر حسب نوع، مثل عکس یا فیلم، مشاهده کنید.
تاریخ*	فایل ها را بر اساس تاریخی که ذخیره شده اند، مشاهده کنید.
هفته	فایل ها را بر اساس روزی از هفته که ذخیره شده اند، مشاهده کنید.
محل	فایل ها را بر اساس محلی که ذخیره شده اند، مشاهده کنید. (فقط عکسهای گرفته شده با قطعه GPS دارای اطلاعات مکان هستند.)

## مشاهده فایل ها به صورت پوشه

فایل ها را بر اساس روزی از هفته که ذخیره شده اند، مشاهده کنید. با حذف پوشه، همه تصاویر آن پوشه حذف می شود.



اگر در نمای پوشه [OK] را فشار دهید، فایل های پوشه فعلی به صورت تصاویر کوچک ظاهر خواهند شد.



## حفاظت از فایل ها

از فایل های خود در برابر حذف تصادفی محافظت کنید.

۱ در حالت پخش [MENU] ← [1] [▶] ← محافظت ← یک گزینه را فشار دهید. (تکی، انتخاب، همه)

۲ برای انتخاب یک فایل، دکمه هدایت را چرخانده یا [AF/⏪] را فشار دهید و سپس [OK] را فشار دهید.

۳ [Fn] را فشار دهید.

## حذف فایل ها

فایل ها را در حالت پخش حذف کنید و فضای بیشتری روی کارت حافظه خود فراهم نمایید. فایل های حفاظت شده حذف نمی شوند.

### حذف یک فایل تکی

می توانید یک فایل تکی انتخاب کنید و آن را حذف نمایید.

۱ در حالت پخش، یک فایل انتخاب کنید و [🗑️] را فشار دهید.

• همچنین در حالت پخش، [MENU] ← [1] [▶] ← حذف ← تکی را فشار دهید.

۲ وقتی پنجره جهشی ظاهر می شود، بلی را انتخاب کنید.

## حذف چند فایل

می توانید چند فایل انتخاب کنید و آنها را حذف نمایید.

۱ در حالت پخش، [🗑️] ← حذف چندگانه را فشار دهید.

• همچنین، در حالت پخش، [▶️] [1] ← [MENU] ← حذف ← انتخاب را فشار دهید.

۲ فایل‌هایی را که باید حذف شوند با چرخاندن کلید هدایت یا فشردن [AF/🔍] انتخاب کرده و سپس [OK] را فشار دهید.

• برای لغو انتخاب خود، [OK] را دوباره فشار دهید.

۳ [🗑️] را فشار دهید.

۴ وقتی پنجره جهشی ظاهر می شود، بلی را انتخاب کنید.

## حذف تمام فایل ها

می توانید همه فایل های موجود در کارت حافظه را به یکباره حذف نمایید.

۱ در حالت پخش، [MENU] را فشار دهید.

۲ [▶️] [1] ← حذف ← همه را انتخاب کنید.

۳ وقتی پنجره جهشی ظاهر می شود، بلی را انتخاب کنید.

## بزرگ کردن عکس

هنگام مشاهده عکس ها در حالت پخش، می توانید آنها را بزرگ کنید. همچنین می توانید از عملکرد بریدن استفاده کنید تا قسمت مورد نظر از عکس نمایش داده شده روی صفحه را انتخاب کنید و آن را به عنوان یک فایل جدید ذخیره نمایید.

قسمت بزرگ شده

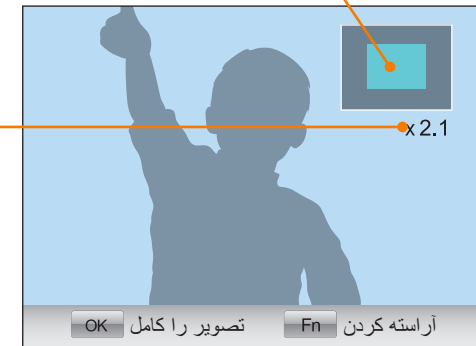

بزرگ نمایی (ممکن است حداکثر بزرگ نمایی بسته به تفکیک تفاوت داشته باشد)

برای بزرگ کردن عکس، [OK] را فشار داده و سپس دکمه هدایت را ساعتگرد بچرخانید.

(برای کوچک کردن عکس، دکمه هدایت را پاد-ساعتگرد بچرخانید.)

## مشاهده نمایش اسلاید

می توانید عکس ها را در نمایش اسلاید مشاهده کنید، جلوه های مختلف به نمایش اسلاید اضافه کنید و موسیقی پس زمینه پخش نمایید.

۱ در حالت پخش، [MENU] را فشار دهید.

۲ [ ] را انتخاب کنید.

۳ یکی از گزینه های جلوه نمایش اسلاید را انتخاب کنید.

• برای شروع نمایش اسلاید بدون هیچ جلوه ای، به مرحله ۴ بروید.

گزینه	شرح
تصاویر	عکس هایی که می خواهید به صورت نمایش اسلاید مشاهده کنید را تعیین نمایید. • همه: همه عکس ها را در نمایش اسلاید مشاهده کنید. • تاریخ: عکس های گرفته شده در یک تاریخ معین را در نمایش اسلاید مشاهده کنید. • انتخاب: عکس های انتخاب شده را در نمایش اسلاید مشاهده کنید.
افکت	یک جلوه تغییر تصویر انتخاب کنید. خاموش را برای اینکه جلوه ای نداشته باشید، انتخاب کنید.
فواصل	مقدار زمانی که هر عکس نمایش داده می شود، را انتخاب کنید.
موسیقی	موسیقی پس زمینه پخش نمایید.

۴ اسلایدشو ← پخش یا تکرار پخش را انتخاب کنید.

• نمایش اسلاید بلافاصله آغاز می شود.

برای	این کار را انجام دهید
جابجا کردن قسمت بزرگ شده	[AF/ ]/[DISP] را فشار دهید.
بریدن عکس بزرگ شده	[Fn] را فشار دهید. (به عنوان یک فایل جدید ذخیره شد)
بازگشت به عکس اصلی	[OK] را فشار دهید.

## چرخش خودکار

وقتی چرخاندن خودکار روشن است، دوربین عکس های گرفته شده به صورت عمودی را به طور خودکار می چرخاند تا به طور افقی در صفحه جا بگیرند.

در حالت پخش، [MENU] ← [📷] ← چرخش خودکار ← یک گزینه را فشار دهید.

جهت تنظیم گزینه های چرخاندن خودکار،

## تنظیم حالت تصویر کوچک

امکان انتخاب تعداد فابلهایی که باید در حالت تصویر کوچک نمایش داده شوند، وجود دارد.

در حالت پخش، [MENU] ← [📷] ← حالت تصویر کوچک ← یک گزینه را فشار دهید.

برای تنظیم گزینه های حالت تصویر کوچک،





## برش فیلم در حین پخش

- ۱ در جایی که می خواهید فیلم جدید آغاز شود، [OK] را فشار دهید.
- ۲ وقتی مکث شده است، [⏸] را فشار دهید.
- ۳ در جایی که می خواهید فیلم جدید تمام شود، [⏹] را فشار دهید.
- ۴ وقتی مکث شده است، [⏸] را فشار دهید.
- ۵ وقتی پنجره جهشی ظاهر می شود، پلی را انتخاب کنید.

فایل برش داده شده به عنوان یک فایل جداگانه با یک نام جدید ذخیره می شود.



می توانید فیلم پخش کنید، از فیلم عکس بگیرید یا فیلم را برش دهید و آن را در قالب فایل جدید ذخیره کنید.



## کنترل کننده های مشاهده فیلم

این کار را انجام دهید	برای
[⏸] را فشار دهید. هر بار که [⏸] را فشار می دهید، جستجو به عقب را X۲، X۴ و X۸ افزایش دهید.	حرکت به عقب
[OK] را فشار دهید.	مکث/پخش
[AF] را فشار دهید. با هر بار فشار [AF]، جستجو به جلو را X۲، X۴ و X۸ افزایش دهید.	حرکت سریع به جلو
دکمه هدایت را به چپ یا راست بچرخانید.	کنترل میزان صدا
[DISP] را فشار دهید.	توقف

## گرفتن عکس در حین پخش

۱ در جایی که می خواهید تصویر ثابت را ذخیره کنید، [OK] را فشار دهید.





۲ [ ] را فشار دهید.

- تفکیک عکس گرفته شده با تفکیک فیلم یکسان است.
- فایل گرفته شده به عنوان یک فایل جداگانه با یک نام جدید ذخیره می شود.



# ویرایش عکس ها

\* پیش فرض

نماد	شرح
	<p>نور پس زمینه: روشنایی عکس دارای نوردهی کم را تصحیح کنید. (خاموش*، روشن)</p> <div style="display: flex; justify-content: space-around;">   </div> <p>پس از تصحیح      پیش از تصحیح</p>
	<p>ممکن است فایل جدید از فایل اصلی کوچکتر باشد.</p>
	<p>تنظیم دوباره اندازه: اندازه عکس را تغییر دهید.</p>
	<p>ممکن است بسته به اندازه عکس انتخاب شده، تفکیک های موجود متفاوت باشند.</p>
	<p>چرخش: عکس را بچرخانید. (خاموش*، راست ۹۰°، چپ ۹۰°، ۱۸۰°، افقی، عمودی)</p>
	<p>نمی توانید فایل های رمزگذاری شده یا RAW را بچرخانید.</p>
	<p>رتوش صورت: عیب و ایرادهای چهره را پنهان کنید.</p>
	<p>ممکن است فایل جدید از فایل اصلی کوچکتر باشد.</p>





انجام کارهای ویرایش عکس مانند تغییر اندازه، چرخاندن یا جلوه های حذف قرمزی چشم. عکسهای ویرایش شده با نامهای فایل مختلفی به عنوان فایلهای جدید ذخیره می شوند. عکس های ۳ بعدی، عکس های پانوراما و عکس های پانورامای ۳ بعدی را نمی توان با عملکرد ویرایش تصویر، ویرایش کرد.

در حالت پخش، [Fn] ← یک گزینه را فشار دهید.

جهت تنظیم گزینه های ویرایش عکس،

## گزینه ها

\* پیش فرض

نماد	شرح
	<p>فیلتر هوشمند: جلوه های فیلتر مختلف به عکس ها اضافه کنید و تصاویر منحصر به فرد ایجاد نمایید. (خاموش*، مینیاتور، فوکوس نرم، فیلم قدیمی 1، فیلم قدیمی 2، نقاط Halftone، طرح، چشم ماهی، ضد مه، نگاتیو)</p>
	<p>ممکن است فایل جدید از فایل اصلی کوچکتر باشد.</p>
	<p>تصحیح قرمزی چشم: قرمزی چشم موجود در عکس را حذف کنید. (خاموش*، روشن)</p>
	<p>ممکن است فایل جدید از فایل اصلی کوچکتر باشد.</p>

\* پیش فرض

شرح	نماد
<p>روشنایی: روشنایی عکس را تنظیم کنید. ممکن است فایل جدید از فایل اصلی کوچکتر باشد.</p>	
<p>کنتراست: وضوح عکس را تنظیم کنید. ممکن است فایل جدید از فایل اصلی کوچکتر باشد.</p>	
<p>تزیین تصویر: رنگ هایی قدیمی، با کنتراست بالا، و جلوه تزیینی قوی دوربین های Lomo را اعمال کنید. ممکن است فایل جدید از فایل اصلی کوچکتر باشد.</p>	



## فصل ۴

# شبکه بی سیم

---

نحوه اتصال به شبکه های محلی بی سیم (WLAN ها) و استفاده از قابلیت های آنها را یاد بگیرید.

# اتصال به یک WLAN و پیکربندی تنظیمات شبکه

یاد بگیرید وقتی در محدوده یک WLAN قرار دارید از طریق یک نقطه دسترسی (AP) وصل شوید. شما می توانید تنظیمات شبکه را نیز پیکربندی کنید.

## اتصال به یک WLAN

۱ کلید چرخشی حالت را بچرخانید تا روی **Wi-Fi** قرار گیرد.

۲ ، ، ، ، یا را انتخاب کنید.

۳ [MENU] را فشار داده و سپس **تنظیم Wi-Fi** را انتخاب کنید.

- در برخی حالتها، [MENU] را فشار داده یا از دستورالعملهای روی صفحه پیروی کنید تا صفحه تنظیم Wi-Fi ظاهر شود.
- دوربین به طور خودکار دستگاههای AP موجود را مورد جستجو قرار می دهد.

۴ یک AP را انتخاب کنید.



نماد/گزینه	شرح
تازه سازی	تجدید AP های قابل اتصال.
	AP ویژه
	AP ایمن
	WPS AP
	توان سیگنال
<b>اتصال دکمه WPS</b>	به یک نقطه دسترسی WPS متصل شوید.
<b>افزودن شبکه بی سیم</b>	یک AP را به صورت دستی اضافه کنید.

- برای باز کردن گزینه های تنظیم شبکه، [Fn] را فشار دهید.
- با انتخاب یک AP ایمن، یک پنجره باز شو ظاهر می شود. رمز عبور لازم برای اتصال به WLAN را وارد کنید. برای کسب اطلاعات در مورد وارد کردن متن، به "وارد کردن متن" مراجعه کنید. (صفحه ۱۰۵)
- پس از ظاهر شدن صفحه ورود، به "استفاده از مرورگر ورود" مراجعه کنید. (صفحه ۱۰۳)
- در صورت انتخاب یک AP غیر ایمن، دوربین به WLAN متصل می شود.
- در صورت انتخاب یک AP پشتیبانی شده توسط پروفایل WPS، باید ابتدا **اتصال بین WPS** را لمس کرده و سپس بین را روی دستگاه AP وارد کنید. با انتخاب کردن **اتصال دکمه WPS** روی دوربین، و سپس فشردن دکمه **WPS** روی دستگاه AP نیز می توانید به یک AP پشتیبانی شده توسط پروفایل WPS، متصل شوید.

تنظیم گزینه های شبکه

- ۱ در صفحه تنظیم Wi-Fi، یک AP را انتخاب کرده و سپس [Fn] را فشار دهید.
- ۲ پس از انتخاب هر یک از گزینه ها، اطلاعات مورد نیاز را وارد کنید.

گزینه	شرح
احراز هویت	یک نوع احراز هویت شبکه را انتخاب کنید.
رمزنگاری داده ها	یک نوع رمز نگاری را انتخاب کنید.
کلید شبکه	رمز عبور شبکه را وارد کنید.
تنظیمات IP	آدرس IP را به طور دستی تنظیم کنید.

تنظیم دستی آدرس IP

- ۱ در صفحه تنظیم Wi-Fi، یک AP را انتخاب کرده و سپس [Fn] را فشار دهید.
- ۲ تنظیمات IP ← دستی را انتخاب کنید.
- ۳ پس از انتخاب هر یک از گزینه ها، اطلاعات مورد نیاز را وارد کنید.

گزینه	شرح
IP	آدرس IP ثابت را وارد کنید.
Subnet Mask	ماسک زیر شبکه را وارد کنید.
Gateway	دروازه را وارد کنید.
سرور DNS	آدرس DNS را وارد کنید.

## استفاده از مرورگر ورود

در هنگام اتصال به برخی AP ها، سایتهای اشتراک گذاری یا سرورهای ابری، می توانید اطلاعات ورود را از طریق مرورگر ورود وارد کنید.

دکمه	شرح
[AF/🌐/📶/DISP]	یک آیتم را انتخاب، یا صفحه را پیمایش کنید.
[OK]	یک مورد را انتخاب کنید.
[MENU]	به گزینه های زیر دسترسی پیدا کنید: • <b>صفحه قبلی:</b> به صفحه قبلی بروید. • <b>صفحه بعدی:</b> به صفحه بعدی بروید. • <b>بارگذاری مجدد:</b> صفحه را دوباره بارگذاری کنید. • <b>توقف:</b> بارگذاری صفحه را متوقف کنید. • <b>خروج:</b> مرورگر ورود را ببندید.
[🏠]	مرورگر ورود را ببندید.

- بسته به صفحه ای که به آن متصل شده اید، امکان انتخاب برخی آیتمها وجود ندارد. این وضعیت باعث نقص عملکرد نمی شود.
- پس از ورود به برخی از صفحه ها، ممکن است مرورگر ورود به صورت خودکار بسته نشود. در این صورت، با فشردن [🏠]، مرورگر ورود را ببندید و سپس به عملیات مورد نظر بپردازید.
- با توجه به اندازه صفحه با سرعت شبکه ممکن است بارگذاری صفحه ورود زمان بیشتری طول بکشد. در این صورت، تا ظاهر شدن پنجره ورودی اطلاعات جهت ورود صبر کنید.





## نکته هایی درباره اتصال شبکه

- اتصال به شبکه ممکن است مستلزم پرداخت هزینه های اضافی باشد. این هزینه ها بسته به شرایط قرارداد شما فرق می کند.
- اگر نتوانستید به WLAN متصل شوید، یک AP دیگر را از فهرست AP امتحان کنید.
- در برخی کشورهای خارجی می توانید به WLAN های آزاد نیز متصل شوید.
- در صورت انتخاب WLAN های آزاد ارائه شده توسط برخی ارائه دهندگان سرویس شبکه، ممکن است یک صفحه ورود ظاهر شود. شناسه و رمز عبور خود را برای اتصال به WLAN وارد کنید. برای کسب اطلاعات درباره ثبت یا سرویس، با ارائه دهندگان سرویس شبکه تماس بگیرید.
- در هنگام وارد کردن اطلاعات شخصی ویژه اتصال AP، احتیاط کنید. از وارد کردن اطلاعات پرداخت یا کارت اعتباری بر روی دوربین بپرهیزید. سازنده در قبال مشکلات ناشی از ورود این گونه اطلاعات، مسئولیتی ندارد.
- اتصالات شبکه قابل استفاده در کشورهای مختلف فرق می کند.
- قابلیت WLAN دوربین شما باید قوانین ارتباطات رادیویی منطقه شما را رعایت کند. برای حصول اطمینان از سازگاری، از ویژگی WLAN فقط در همان کشوری استفاده کنید که دوربین را از آنجا خریداری کرده اید.
- فرآیند انجام تنظیمات شبکه ممکن است بسته به شرایط شبکه فرق داشته باشد.
- به شبکه ای که مجاز به استفاده از آن نیستید وارد نشوید.
- پیش از اتصال به یک شبکه، از شارژ بودن کامل باتری خود مطمئن شوید.
- اگر سرور DHCP موجود نباشد، باید یک فایل autoip.txt ایجاد کرده و آن را در کارت حافظه وارد شده کپی کنید تا بتوانید با استفاده از IP خودکار به شبکه متصل شوید.
- برای استفاده از قابلیت های Wi-Fi باید کارت حافظه وارد کنید.
- هرچه فاصله بین دوربین شما و AP بیشتر باشد، اتصال به شبکه زمان بیشتری خواهد برد.
- اگر دستگاه مجاور و دوربین شما از سیگنال فرکانس رادیویی مشابه استفاده کنند، ممکن است در اتصال شما اختلال ایجاد شود.
- اگر نام AP شما انگلیسی نباشد، ممکن است دوربین نتواند دستگاه را پیدا کند یا ممکن است نام دستگاه به درستی نمایش داده نشود.
- برای اطلاع از تنظیمات شبکه و رمز عبور، با سرپرست شبکه یا ارائه دهنده خدمات شبکه تماس بگیرید.
- اگر یک WLAN به احراز هویت از ارائه دهنده خدمات نیاز داشته باشد، امکان اتصال شما به آن وجود نخواهد داشت. برای اتصال به WLAN، با ارائه دهنده خدمات شبکه خود تماس بگیرید.
- بسته به نوع احراز هویت، تعداد ارقام رمز عبور ممکن است متفاوت باشد.
- برقراری اتصال به WLAN در برخی از محیط ها ممکن نیست.
- دوربین ممکن است یک چاپگر دارای قابلیت WLAN را در فهرست AP نمایش دهد. امکان اتصال به شبکه از طریق چاپگر وجود ندارد.
- شما نمی توانید دوربین خود را همزمان به یک شبکه و یک تلویزیون متصل کنید. همچنین، مشاهده عکس و فیلم از تلویزیون در هنگام اتصال به شبکه، ممکن نیست.

## وارد کردن متن

نحوه وارد کردن متن را یاد بگیرید. نمادهای جدول زیر به شما امکان می دهند مکان نما را حرکت داده، بزرگی و کوچکی حروف را تغییر دهید و غیره. برای وارد کردن کلید، از دکمه هدایت برای انتخاب کلید دلخواه استفاده کرده و سپس [OK] را فشار دهید.



نماد	شرح
←	حذف حرف آخر.
◀ ▶	حرکت دادن مکان نما.
↑	در حالت ABC، بزرگی یا کوچکی حروف را تغییر دهید.
.COM	“.com” را وارد کنید.
!@#/ABC	بین حالت های نماد و ABC جابجا شوید.
⎵	وارد کردن یک فاصله.
انجام شد	متن نمایش داده شده را ذخیره کنید.
?	راهنمای وارد کردن متن را مشاهده کنید.

- صرف نظر از زبان صفحه نمایش، فقط می توانید حروف الفبای انگلیسی را وارد کنید.
- برای رفتن مستقیم به انجام شد، [OK] را فشار دهید.
- امکان وارد کردن حداکثر ۶۴ نویسه وجود دارد.



# ذخیره کردن خودکار فایل ها بر روی تلفن هوشمند

۴ دوربین را از فهرست انتخاب کنید و تلفن هوشمند را به دوربین وصل کنید.

- تلفن هوشمند می تواند در هر زمان فقط به یک تلفن متصل شود.

۵ بر روی دوربین، اجازه دهید تا تلفن هوشمند به دوربین متصل شود.

- اگر تلفن هوشمند از قبل به دوربین شما وصل شده باشد، بطور خودکار وصل می شود.

- یک نماد که وضعیت اتصال (📶) را نشان می دهد، در صفحه دوربین ظاهر خواهد شد.

۶ روی دوربین، یک عکس بگیرید.

- عکس گرفته شده در دوربین ذخیره می ود و سپس به تلفن هوشمند منتقل می شود.

- تا وقتی که قابلیت AutoShare روشن است نمی توانید فیلمی ضبط کنید.

دوربین از طریق WLAN به یک تلفن هوشمند دارای قابلیت پشتیبانی از ویژگی AutoShare متصل می شود. وقتی عکس را با دوربین می گیرید، عکس بطور خودکار در تلفن هوشمند ذخیره می شود.

• ویژگی AutoShare توسط تلفن های هوشمند سری Galaxy یا مدلهای Galaxy Tab با سیستم عامل Android 2.2 OS یا بالاتر یا دستگاه های iOS با سیستم عامل iOS 4.3 یا بالاتر پشتیبانی می شود. پیش از استفاده از این ویژگی، نرم افزار داخلی دستگاه را بررسی کنید و در صورت لزوم، به روزرسانی کنید.

• قبل از استفاده از این قابلیت باید برنامه Samsung SMART CAMERA App را در گوشی یا دستگاه خود نصب کنید. می توانید از Google Play، Samsung Apps، Store یا Apple App Store برنامه دانلود کنید.



۱ روی دوربین، کلید چرخشی حالت را بچرخانید تا روی Wi-Fi قرار گیرد.

۲ روی دوربین،  را انتخاب کنید.

- پس از ظاهر شدن پنجره ای که دانلود برنامه را نشان می دهد، **Next** (بعدی) را انتخاب کنید.

۳ برنامه Samsung SMART CAMERA App را روی تلفن هوشمند خود روشن کنید.

- برای دستگاه های iOS قبل از روشن کردن برنامه، ویژگی Wi-Fi را روشن کنید.

# ارسال عکس و فیلم به یک تلفن هوشمند

۱ روی دوربین، کلید چرخشی حالت را بچرخانید تا روی **Wi-Fi** قرار گیرد.

۲ در روی دوربین،  را انتخاب کنید.

• پس از ظاهر شدن پنجره ای که دانلود برنامه را نشان می دهد، **بعدی** را انتخاب کنید.

۳ روی دوربین، یک گزینه ارسال انتخاب کنید.

• اگر فایل ها را از **گوشی هوشمند انتخاب کنید** را انتخاب کرده باشید، می توانید از تلفن هوشمند خود را برای مشاهده و اشتراک گذاری فایل های دوربین استفاده کنید.

• اگر فایل ها را از **دوربین انتخاب کنید** را انتخاب کرده باشید، می توانید فایلها را برای ارسال از دوربین، انتخاب کنید.

۴ برنامه **Samsung SMART CAMERA App** را روی تلفن هوشمند خود روشن کنید.

• برای دستگاه های iOS قبل از روشن کردن برنامه، ویژگی **Wi-Fi** را روشن کنید.

دوربین از طریق **WLAN** به یک تلفن هوشمند دارای قابلیت پشتیبانی از ویژگی **MobileLink** متصل می شود. شما می توانید عکسها یا فیلمها را به آسانی به تلفن هوشمند خود منتقل کنید.

• ویژگی **MobileLink** توسط تلفن های هوشمند سری **Galaxy** یا مدل های **Galaxy Tab** با سیستم عامل **Android 2.2 OS** یا بالاتر یا دستگاه های **iOS** با سیستم عامل **iOS 4.3** یا بالاتر پشتیبانی می شود. پیش از استفاده از این ویژگی، نرم افزار داخلی دستگاه را بررسی کنید و در صورت لزوم، به روزرسانی کنید.

• قبل از استفاده از این قابلیت باید برنامه **Samsung SMART CAMERA App** را در گوشی یا دستگاه خود نصب کنید. می توانید از **Samsung Apps**، **Google Play** یا **Apple App Store** برنامه دانلود کنید.

• وقتی هیچ فایلی در حافظه دوربین نباشد نمی توانید از این ویژگی استفاده کنید.

• اگر فایل های تلفن هوشمند را انتخاب کنید، می توانید تا ۱۰۰۰ فایل جدید را مشاهده کنید و در یک زمان تا ۱۵۰ فایل را ارسال کنید. اگر فایل های دوربین را انتخاب می کنید، می توانید فایل هایی را مشاهده کنید که دوربین انتخاب شده اند. حداکثر تعداد فایل هایی که می تواند ارسال کند به فضای حافظه ذخیره تلفن هوشمند بستگی دارد.

• ارسال فایل های **RAW** ممکن نیست.



۵ دوربین را از فهرست انتخاب کنید و تلفن هوشمند را به دوربین وصل کنید.

• تلفن هوشمند می تواند در هر زمان فقط به یک تلفن متصل شود.

۶ بر روی دوربین، اجازه دهید تا تلفن هوشمند به دوربین متصل شود.

• اگر تلفن هوشمند از قبل به دوربین شما وصل شده باشد، بطور خودکار وصل می شود.

۷ روی تلفن هوشمند یا دوربین، فایل ها را برای انتقال از دوربین انتخاب کنید.

۸ روی تلفن هوشمند، دکمه کپی را لمس کنید یا روی دوربین **Share** (اشتراک گذاری) را انتخاب کنید.

• دوربین فایل ها را ارسال می کند.

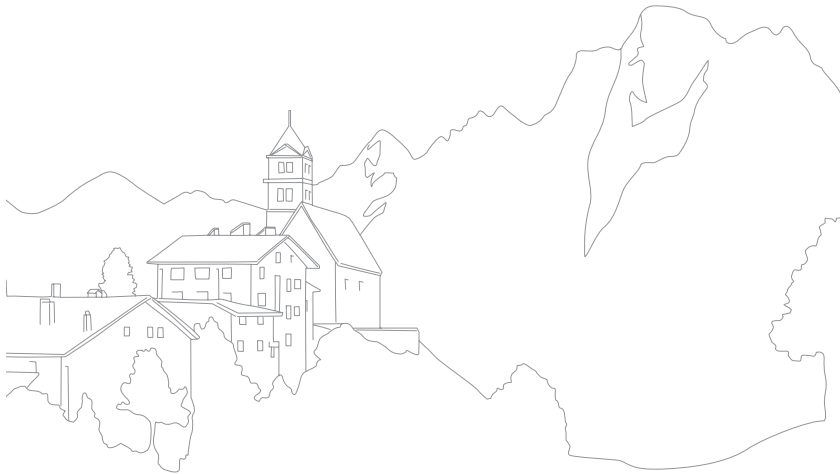

# استفاده از یک تلفن هوشمند به عنوان رهاکننده راه دور شاتر

۳ برنامه Samsung SMART CAMERA App را روی تلفن هوشمند خود روشن کنید.

- برای دستگاه های iOS قبل از روشن کردن برنامه، ویژگی Wi-Fi را روشن کنید.

۴ دوربین را از فهرست انتخاب کنید و تلفن هوشمند را به دوربین وصل کنید.

- تلفن هوشمند می تواند در هر زمان فقط به یک تلفن متصل شود.

۵ بر روی دوربین، اجازه دهید تا تلفن هوشمند به دوربین متصل شود.

- اگر تلفن هوشمند از قبل به دوربین شما وصل شده باشد، بطور خودکار وصل می شود.

دوربین از طریق یک WLAN به یک تلفن هوشمند متصل می شود. با بهره گیری از ویژگی منظره یاب راه دور، از یک تلفن هوشمند به عنوان رها کننده راه دور شاتر استفاده کنید. عکس گرفته شده بر روی تلفن هوشمند نمایش داده می شود.

- ویژگی Remote Viewfinder توسط تلفن های هوشمند سری Galaxy با مدل های Galaxy Tab با سیستم عامل Android 2.2 OS یا بالاتر یا دستگاه های iOS با سیستم عامل iOS 4.3 یا بالاتر پشتیبانی می شود. پیش از استفاده از این ویژگی، نرم افزار داخلی دستگاه را بررسی کنید و در صورت لزوم، به روزرسانی کنید.
- قبل از استفاده از این قابلیت باید برنامه Samsung SMART CAMERA App را در گوشی یا دستگاه خود نصب کنید. می توانید از Google Play Store یا Apple App Store برنامه دانلود کنید.









۱ روی دوربین، کلید چرخشی حالت را بچرخانید تا روی Wi-Fi قرار گیرد.

۲ در روی دوربین،  را انتخاب کنید.

- پس از ظاهر شدن پنجره ای که دانلود برنامه را نشان می دهد، بلی را انتخاب کنید.



## ۴ بر روی تلفن هوشمند، گزینه های تصویربرداری زیر را تنظیم کنید.

نماد	شرح
	گزینه فلاش
	گزینه تایمر
	اندازه عکس
	ذخیره مکان

- در هنگام استفاده از این ویژگی، برخی از دکمه های دوربین کارایی نخواهند داشت.
- دکمه زوم و دکمه شاتر روی تلفن هوشمند در هنگام استفاده از این ویژگی کارایی نخواهند داشت.
- حالت منظره یاب راه دور فقط از عکسهایی با اندازه  و  پشتیبانی می کند.

- ✓ از روی تلفن هوشمند،  را برای فوکوس لمس کرده و نگه دارید.
- فوکوس به طور خودکار بر روی فوکوس اتوماتیک چندگانه تنظیم می شود.

## ۸ برای گرفتن عکس، را رها کنید.

- عکس های ذخیره شده روی تلفن هوشمند وقتی در  عکسبرداری شده باشند به 640X424 تغییر اندازه داده می شود و وقتی در وضوح  گرفته شوند به 640X360 تغییر اندازه می دهند.

- در هنگام استفاده از این قابلیت، فاصله مطلوب بین دوربین و تلفن هوشمند بسته به محیط اطراف شما ممکن است متغیر باشد.
- برای استفاده از این ویژگی، تلفن هوشمند باید در محدوده ۷ متری دوربین باشد.
- پس از رها کردن  از روی تلفن هوشمند، گرفتن عکس مدتی زمان می برد.
- عملکرد منظره یاب راه دور در موارد زیر غیرفعال می شود:
  - تلفن هوشمند در حال دریافت یک تماس باشد
  - دوربین یا تلفن هوشمند خاموش باشد
  - پر بودن حافظه
  - قطع اتصال دوربین یا تلفن همراه با WLAN
  - ضعیف یا ناپایدار بودن اتصال Wi-Fi



# استفاده از سایت های اشتراك فیلم یا عکس

عکس ها یا فیلمهای خود را بر روی سایت های اشتراك گذاری فایل بارگذاری کنید. وب سایت های موجود بر روی دوربین شما نمایش داده می شود. برای بارگذاری فایلها در بعضی وب سایت ها، باید پیش از وصل کردن دوربین خود، از وب سایت بازدید کرده و در آنجا ثبت نام کنید.

## دسترسی به يك سایت

۱ کلید چرخشی حالت را بچرخانید تا روی **Wi-Fi** قرار گیرد.

۲ را انتخاب کنید. 

۳ يك سایت را انتخاب کنید.

- پس از ظاهر شدن پنجره ای که ایجاد حساب را نشان می دهد، **OK** را انتخاب کنید.
- دستگاه سعی می کند تا از طریق آخرین دستگاه **AP** متصل شده، به طور خودکار به يك **WLAN** متصل شود.
- گر دوربین قبلاً به **WLAN** متصل نشده باشد، به طور خودکار دستگاه های **AP** موجود را جستجو می کند. (صفحه ۱۰۱)

۴ شناسه و رمز عبور خود را وارد کرده و ورود به سیستم را انتخاب کنید.

- برای کسب اطلاعات در مورد وارد کردن متن، به "وارد کردن متن" مراجعه کنید. (صفحه ۱۰۵)
- اگر به **SkyDrive** متصل شده اید، به "استفاده از مرورگر ورود" مراجعه کنید. (صفحه ۱۰۳)
- برای انتخاب يك شناسه از فهرست، ▼ ← يك شناسه را انتخاب کنید.
- اگر قبلاً وارد این وب سایت شده باشید، ممکن است ورود شما به طور خودکار انجام شود.

برای استفاده از این ویژگی باید در وب سایت اشتراك گذاری فایل يك اشتراك فعال داشته باشید.





## آپلود کردن عکس یا فیلم

۱ با دوربین خود به وب سایت دسترسی پیدا کنید.

۲ فایل را که می خواهید آپلود کنید، انتخاب کرده و سپس [OK] را فشار دهید.

- شما می توانید حداکثر ۲۰ فایل انتخاب کنید. حجم کلی فایلها نباید از ۱۰ مگابایت بیشتر باشد. (در بعضی وب سایتها، اندازه کل یا تعداد فایلها ممکن است متفاوت باشد.)

۳ Upload را انتخاب کنید.

- اگر به Facebook متصل شدید، Upload ← بارگذاری را انتخاب کنید.
- در صورت اتصال به Facebook، می توانید نظرات خود را با انتخاب کادر توضیح، وارد کنید. برای کسب اطلاعات در مورد وارد کردن متن، به "وارد کردن متن" مراجعه کنید. (صفحه ۱۰۵)



- بارگذاری فایل های RAW ممکن نیست.
- شما می توانید همزمان حداکثر ۲۰ فایل را بارگذاری کنید.
- فایل هایی که اندازه آنها بیش از حد مجاز باشند قابل آپلود نیستند. حداکثر وضوح عکسی که می توانید آپلود کنید 2M می باشد، و طولانی ترین فیلمی که می توانید آپلود کنید فیلمی است که با استفاده از 2M ضبط شده باشد. اگر تفکیک عکس انتخاب شده بیش از 2M باشد، تفکیک عکس به طور خودکار کاهش می یابد. اگر به Facebook متصل شوید، وضوح عکس به 1M می رسد.
- بسته به سایت انتخاب شده ممکن است روش آپلود کردن عکس ها یا فیلم ها متفاوت باشد.
- اگر به دلیل وجود يك فايروال یا تنظیمات تأیید کاربر نمی توانید به يك سایت دسترسی داشته باشید، با مدیر شبکه یا ارائه دهنده خدمات شبکه تماس بگیرید.
- ممکن است تاریخ گرفتن عکس یا ضبط فیلم بارگذاری شده، بر روی آنها درج شود.
- سرعت اتصال اینترنت شما می تواند بر روی سرعت بارگذاری عکس ها یا باز شدن صفحات وب تأثیرگذار باشد.
- وقتی هیچ فایلی در حافظه دوربین نباشد نمی توانید از این ویژگی استفاده کنید.
- در حالت پخش نیز می توانید با فشردن [MENU] و سپس انتخاب [ ] ← اشتراك گذاری (Wi-Fi) ← يك وب سایت دلخواه، عکسها یا فیلمهای خود را در وب سایت های اشتراك گذاری فایل، آپلود کنید.
- وقتی عکس ها را در SkyDrive بارگذاری می کنید، با حفظ نسبت ابعادشان، تفکیک آنها به 2M تغییر خواهد کرد.

# ارسال عکس یا ویدئو با ایمیل

۵ کادر نام را انتخاب کنید و پس از وارد کردن نام خود، **انجام شد** را انتخاب کنید.

۶ کادر **ایمیل** را انتخاب کنید و پس از وارد کردن آدرس ایمیل خود، **انجام شد** را انتخاب کنید.

۷ برای ذخیره کردن تغییرات خود، **ذخیره** را انتخاب کنید.  
• برای حذف اطلاعات خود، **حذف** را انتخاب کنید.

شما می توانید تنظیمات منوی ایمیل را تغییر داده و عکس ها یا فیلمهای موجود در دوربین را از طریق ایمیل ارسال کنید.

## تغییر تنظیمات ایمیل

در منوی ایمیل، شما می توانید تنظیمات مربوط به ذخیره اطلاعات را تغییر دهید. همچنین می توانید رمز عبور ایمیل را تعیین کرده یا تغییر دهید. برای کسب اطلاعات در مورد وارد کردن متن، به "وارد کردن متن" مراجعه کنید. (صفحه ۱۰۵)

### ذخیره اطلاعات

۱ کلید چرخشی حالت را بچرخانید تا روی **Wi-Fi** قرار گیرد.

۲ را انتخاب کنید. 

۳ [MENU] را فشار دهید.

۴  ← تنظیم فرستنده را انتخاب کنید.

### تنظیم یک رمز ایمیل

۱ کلید چرخشی حالت را بچرخانید تا روی **Wi-Fi** قرار گیرد.

۲  را انتخاب کنید.

۳ [MENU] را فشار دهید.

۴  ← تنظیم رمز عبور ← روشن را انتخاب کنید.

• برای غیرفعال کردن گذرواژه، خاموش را انتخاب کنید.

۵ وقتی پنجره بازشو ظاهر می شود، [OK] را فشار دهید.

• حتی اگر [OK] را فشار ندهید، پنجره باز شو به طور خودکار ناپدید می شود.

۶ یک گذرواژه ۴ رقمی وارد کنید.

۷ دوباره رمز عبور را وارد کنید.

۸ وقتی پنجره باز شو ظاهر می شود، [OK] را فشار دهید.

• حتی اگر [OK] را فشار ندهید، پنجره باز شو به طور خودکار ناپدید می شود.

اگر رمز عبور خود را گم کردید، با انتخاب **حذف** در صفحه تنظیم رمز عبور می توانید آن را مجدداً تنظیم کنید. پس از تنظیم مجدد اطلاعات، اطلاعات مربوط به تنظیمات کاربر قبلی ذخیره شده، آدرس ایمیل و لیست ایمیل های ارسال شده اخیر حذف می شوند.



### تغییر رمز عبور ایمیل

۱ کلید چرخشی حالت را بچرخانید تا روی **Wi-Fi** قرار گیرد.

۲  را انتخاب کنید.

۳ [MENU] را فشار دهید.

۴  ← تغییر رمز عبور را انتخاب کنید.

۵ رمز عبور فعلی ۴ رقمی خود را وارد کنید.

۶ یک رمز عبور جدید ۴ رقمی وارد کنید.

۷ دوباره رمز عبور جدید را وارد کنید.

۸ وقتی پنجره باز شو ظاهر می شود، [OK] را فشار دهید.

• حتی اگر [OK] را فشار ندهید، پنجره باز شو به طور خودکار ناپدید می شود.

## ارسال عکس یا ویدئو با ایمیل

شما می توانید عکس ها یا فیلمهای موجود در دوربین را از طریق ایمیل ارسال کنید. برای کسب اطلاعات در مورد وارد کردن متن، به "وارد کردن متن" مراجعه کنید. (صفحه ۱۰۵)

۱ کلید چرخشی حالت را بچرخانید تا روی **Wi-Fi** قرار گیرد.

۲  را انتخاب کنید.

۳ **کادر فرستنده** را انتخاب کنید و پس از وارد کردن آدرس ایمیل خود، **انجام شد** را انتخاب کنید.

- اگر قبلاً اطلاعات خود را ذخیره کرده اید، این اطلاعات به طور خودکار درج می شود. (صفحه ۱۱۳)
- برای استفاده از یک آدرس موجود در فهرست گیرندگان قبلی، ▼ ← یک آدرس را انتخاب کنید.

۴ **کادر گیرنده** را انتخاب کنید و پس از وارد کردن یک آدرس ایمیل، **انجام شد** را انتخاب کنید.

- برای استفاده از یک آدرس موجود در فهرست گیرندگان قبلی، ▼ ← یک آدرس را انتخاب کنید.
- برای افزودن سایر گیرندگان، + را انتخاب کنید. شما می توانید حداکثر ۳۰ گیرنده را وارد کنید.
- برای حذف یک آدرس از فهرست، ✕ را انتخاب کنید.

۵ **بعدی** را انتخاب کنید.

۶ فایل های مورد نظر برای ارسال را انتخاب کرده و [OK] را فشار دهید.

- شما می توانید حداکثر ۲۰ فایل انتخاب کنید. حجم کلی فایلها نباید از ۷ مگابایت بیشتر باشد.

۷ **Send** را انتخاب کنید.

۸ **کادر توضیح** را انتخاب کنید و پس از وارد کردن توضیحات خود، **انجام شد** را انتخاب کنید.

۹ **ارسال** را انتخاب کنید.

- دستگاه سعی می کند تا از طریق آخرین دستگاه AP متصل شده، به طور خودکار به یک WLAN متصل شده و ایمیل را ارسال کند.
- گر دوربین قبلاً به WLAN متصل نشده باشد، به طور خودکار دستگاه های AP موجود را جستجو می کند. (صفحه ۱۰۱)



- ارسال فایل‌های RAW ممکن نیست.
- شما می‌توانید همزمان حداکثر ۲۰ فایل را ارسال کنید.
- حتی در صورتی که ارسال عکس موفقیت آمیز به نظر برسد، خطاهای مربوط به حساب ایمیل گیرنده ممکن است باعث شود که عکس برگشت بخورد یا به عنوان هرزنامه در نظر گرفته شود.
- اگر هیچ شبکه‌ای موجود نباشد یا اگر تنظیمات اشتراک ایمیل به درستی انجام نشده باشد، امکان ارسال ایمیل وجود نخواهد داشت.
- ایمیلی که اندازه آن بیش از حد مجاز باشد قابل ارسال نیست. حداکثر وضوح عکسی که می‌توانید ارسال کنید 2M می‌باشد، و طولانی‌ترین فیلمی که می‌توانید ارسال کنید فیلمی است که با استفاده از  ضبط شده باشد. اگر تفکیک عکس انتخاب شده بیش از 2M باشد، تفکیک عکس به طور خودکار کاهش می‌یابد.
- اگر به دلیل وجود یک فایروال یا تنظیمات تأیید کاربر نمی‌توانید به یک ایمیل دسترسی داشته باشید، با مدیر شبکه یا ارائه دهنده خدمات شبکه تماس بگیرید.
- وقتی هیچ فایل‌ی در حافظه دوربین نباشد نمی‌توانید از این ویژگی استفاده کنید.
- همچنین با فشار دادن [MENU] و سپس انتخاب  ← اشتراک گذاری (Wi-Fi) ← ایمیل، می‌توانید یک ایمیل را در حالت پخش ارسال کنید.



# استفاده از پشتیبان گیری خودکار برای ارسال عکس یا ویدئو

## ارسال عکس و فیلم به یک رایانه شخصی



می توانید عکس ها یا فیلمهای گرفته شده با دوربین خود را به روش بی سیم به یک رایانه شخصی منتقل کنید. ویژگی پشتیبان گیری خودکار فقط در سیستم عامل Windows کارآیی دارد.

۱ کلید چرخشی حالت را بچرخانید تا روی **Wi-Fi** قرار گیرد.

۲  را انتخاب کنید.

- شما باید اطلاعات پشتیبان گیر رایانه را برای استفاده از ویژگی های Auto Backup (پشتیبان گیری خودکار) بیکربندی کنید. برای آگاهی از جزئیات، به "نصب برنامه "پشتیبان گیری خودکار" بر روی رایانه" مراجعه کنید. (صفحه ۱۱۷)

۳ **[MENU]** را برای تنظیم گزینه ها فشار دهید.

- برای خاموش شدن خودکار رایانه پس از پایان یافتن کار انتقال،  ← خاموش کردن رایانه پس از پشتیبان گیری ← روشن را انتخاب کنید.
- برای مشاهده راهنمای عملکرد Auto Backup (پشتیبان گیری خودکار)  ← راهنما را انتخاب کنید.

۴ جهت شروع کار پشتیبان گیری، **[OK]** را فشار دهید.

- برای لغو کار ارسال، **[OK]** را فشار دهید.
- شما نمی توانید فایل های تکی را برای پشتیبان گیری انتخاب کنید. این ویژگی فقط از فایل های جدید روی دوربین پشتیبان می گیرد.
- پیشرفت کار پشتیبان گیری بر روی نمایشگر رایانه نشان داده می شود.
- پس از کامل شدن روند انتقال، دوربین ظرف مدت حداکثر ۳۰ ثانیه به طور خودکار خاموش می شود. برای بازگشت به صفحه قبلی و پیشگیری از خاموش شدن خودکار دوربین، **لغو** را فشار دهید.

## نصب برنامه "پشتیبان گیری خودکار" بر روی رایانه

۱ برنامه Intelli-studio را بر روی رایانه نصب کنید. (صفحه ۱۴۲)

۲ با استفاده از کابل USB، دوربین را به رایانه وصل کنید.

۳ در پنجره ای که باز می شود، بر روی **OK** کلیک کنید.

- برنامه Auto Backup بر روی رایانه نصب می شود. برای تکمیل نصب، از دستورالعمل های روی صفحه پیروی کنید.

۴ کابل USB را جدا کنید.

۵ با استفاده از کابل USB، دوباره دوربین را به رایانه وصل کنید.

- دوربین اطلاعات مربوط به رایانه را ذخیره می کند تا دوربین بتواند فایلها را به رایانه منتقل کند.

قبل از نصب برنامه، از اتصال رایانه به شبکه اطمینان حاصل کنید. در صورت فراهم نبودن اتصال اینترنت، باید برنامه را از روی سی-دی ارائه شده نصب کنید.





- اگر رایانه از عملکرد Wake on LAN (WOL) پشتیبانی کند، شما می توانید با جستجوی رایانه از دوربین خود، آن را روشن کنید. (صفحه ۱۲۲)
- پس از متصل کردن دوربین به AP، WLAN متصل به رایانه شخصی را انتخاب کنید.
- حتی اگر به یک نقطه دسترسی تکراری متصل شده باشید، دوربین نقاط دسترسی موجود را مورد جستجو قرار می دهد.
- در صورت خاموش شدن دوربین یا خارج شدن باتری در حین ارسال فایلها، در عمل انتقال فایل اختلال ایجاد می شود.
- در مدت استفاده از این ویژگی، تنها [روشن-خاموش] دوربین کارایی خواهد داشت.
- در هر بار، فقط می توانید یک دوربین را برای ارسال فایل به رایانه متصل کنید.
- کار پشتیبانی گیری ممکن است به دلیل شرایط شبکه لغو شود.
- عکسها و فیلمها را فقط می توان یک بار به رایانه منتقل کرد. حتی اگر دوربین را به رایانه دیگری متصل کنید، امکان ارسال دوباره فایلها وجود نخواهد داشت.
- وقتی هیچ فایل در حافظه دوربین نباشد نمی توانید از این ویژگی استفاده کنید.
- شما باید فایلها را در Windows و هر یا هر فایلها را دیگری را قبل از استفاده از این قابلیت خاموش کنید.
- شما می توانید حداکثر ۱,۰۰۰ فایل را ارسال کنید.
- در نرم افزار کامپیوتر، نام سرور باید با حروف انگلیسی وارد شود و نباید بیش از ۴۸ کاراکتر باشد.



# مشاهده عکسها یا فیلمها بر روی یک تلویزیون دارای قابلیت TV Link (لینک تلویزیون)

۴ روی تلویزیون، دوربین را جستجو کنید و عکس ها یا فیلم های به اشتراک گذاشته شده را مرور کنید.

- برای کسب اطلاعات درباره جستجوی دوربین و مرور عکس ها یا فیلم ها روی تلویزیون، به دفترچه راهنمای کاربر تلویزیون مراجعه نمایید.
- بسته به نوع تلویزیون یا وضعیت شبکه، ممکن است فیلمها به طور روان پخش نشوند. در صورت بروز این وضعیت، ویدئو را دوباره با کیفیت 480p یا 720p ضبط کرده و بار دیگر پخش کنید. اگر فیلم ها از طریق اتصال بی سیم در تلویزیون شما روان پخش نمی شوند، دوربین را با کابل HDTV به تلویزیون وصل کنید.

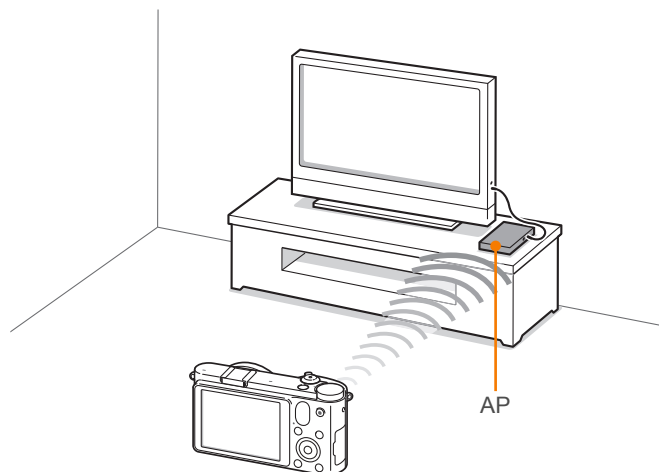

TV Link (لینک تلویزیون) یک فناوری ویژه اشتراک گذاری فایل های رسانه ای بین یک دوربین و تلویزیون متصل به یک دستگاه AP است. با این فناوری، می توانید عکس ها یا فیلم های خود را روی یک تلویزیون صفحه عریض مشاهده کنید.

۱ کلید چرخشی حالت را بچرخانید تا روی Wi-Fi قرار گیرد.

۲ را انتخاب کنید.

- پس از ظاهر شدن پیام راهنما، [OK] را فشار دهید.
- دستگاه سعی می کند تا از طریق آخرین دستگاه AP متصل شده، به طور خودکار به یک WLAN متصل شود.
- گر دوربین قبلاً به WLAN متصل نشده باشد، به طور خودکار دستگاه های AP موجود را جستجو می کند. (صفحه ۱۰۱)

۳ تلویزیون خود را از طریق یک دستگاه AP به یک شبکه بی سیم متصل کنید.

- برای اطلاعات بیشتر، به راهنمای کاربر تلویزیون خود مراجعه کنید.





- اشتراک گذاری فایل‌های RAW ممکن نیست.
- می‌توانید تا ۱,۰۰۰ عکس یا فیلم را به اشتراک بگذارید.
- روی صفحه تلویزیون فقط می‌توانید عکس‌ها یا فیلم‌هایی را که با دوربین خود گرفته‌اید مشاهده کنید.
- برد اتصال بی سیم بین دوربین و تلویزیون، بسته به مشخصات AP فرق می‌کند.
- اگر دوربین به دو تلویزیون متصل باشد سرعت پخش ممکن است کاهش یابد.
- از این ویژگی فقط در تلویزیون‌های دارای قابلیت TV Link (لینک تلویزیون) می‌توانید استفاده کنید.
- عکسها و فیلم‌ها با اندازه اصلی خود به اشتراک گذاشته می‌شوند.
- بافر کردن بعضی از فیلم‌ها ممکن است از بعضی فیلم‌های دیگر کندتر صورت گیرد.
- عکس‌ها یا فیلم‌هایی که به اشتراک گذاشته شده روی تلویزیون ذخیره نخواهند شد، بلکه می‌توانند طبق مشخصات تلویزیون، در دوربین ذخیره شوند.
- بسته به اتصال شبکه، تعداد فایل‌هایی که قرار است به اشتراک گذاشته شود یا حجم کل فایلها، انتقال عکس یا فیلم به تلویزیون ممکن است کمی طول بکشد.
- اگر هنگام مشاهده عکس‌ها یا فیلم‌ها بر روی تلویزیون، به طور غیرعادی دوربین را خاموش کنید (مثلاً با در آوردن باتری)، تلویزیون دوربین را همچنان متصل فرض می‌کند.
- ترتیب عکس‌ها و فیلم‌ها بر روی دوربین ممکن است با ترتیب پخش آنها بر روی تلویزیون متفاوت باشد.
- ممکن است بارگذاری عکس‌ها و فیلم‌ها و انجام فرایند راه‌اندازی اولیه بسته به تعداد عکس‌ها یا فیلم‌هایی که می‌خواهید به اشتراک بگذارید قدری وقت بگیرد.
- هنگام مشاهده عکس‌ها یا فیلم‌ها بر روی تلویزیون، استفاده مرتب از کنترل از راه دور تلویزیون با انجام عملیات جانبی روی تلویزیون ممکن است از درست کار کردن این ویژگی جلوگیری کند.
- اگر هنگام مشاهده فایل‌ها روی تلویزیون، ترتیب آنها را عوض کنید، باید برای تجدید فهرست فایل‌ها روی تلویزیون، فرایند نصب مقدماتی را تکرار کنید.
- وقتی هیچ فایلی در حافظه دوربین نباشد نمی‌توانید از این ویژگی استفاده کنید.
- توصیه می‌کنیم برای وصل کردن تلویزیون به AP خود از یک کابل شبکه استفاده کنید. این کار موجب می‌شود که هرگونه "پرش" تصویر در حین پخش جاری به حداقل ممکن کاهش داده شود.



# ارسال عکس با استفاده از Wi-Fi مستقیم

وقتی دوربین از طریق یک WLAN به دستگاه دارای قابلیت پشتیبانی از عملکرد Wi-Fi مستقیم (Wi-Fi مستقیم) متصل شود، امکان ارسال عکس به آن دستگاه وجود خواهد داشت. این ویژگی ممکن است در برخی دستگاهها پشتیبانی نشود.

۱ بر روی دستگاه، گزینه Wi-Fi مستقیم را فعال کنید.

۲ بر روی دوربین، در حالت پخش، یک عکس را انتخاب کنید.

۳ [MENU] را فشار داده و سپس  ← اشتراک گذاری (Wi-Fi) ← اشتراک گذاری Wi-Fi مستقیم را انتخاب کنید.

• هنگامی که در نمای تک تصویر هستید، فقط یک عکس در یک زمان می توانید ارسال کنید.

• در نمای تصاویر کوچک، می توانید با پیمایش تصاویر کوچک و سپس فشردن [OK]، چندین عکس را به طور همزمان انتخاب کنید. پس از انتخاب عکسها، ارسال را انتخاب کنید.

۴ این دستگاه را از فهرست دستگاههای Wi-Fi مستقیم دوربین انتخاب کنید.

• مطمئن شود که گزینه Wi-Fi مستقیم دستگاه روشن است.

• همچنین می توانید دوربین خود را از فهرست دستگاههای Wi-Fi مستقیم گوشی خود انتخاب کنید.

۵ بر روی دستگاه، اجازه دهید تا دوربین به دستگاه متصل شود.

• این عکس به دستگاه ارسال می شود.



- شما می توانید همزمان حداکثر ۲۰ فایل را ارسال کنید.
- وقتی هیچ عکسی در حافظه دوربین نباشد نمی توانید از این ویژگی استفاده کنید.
- اگر قبل از کامل شدن تلاش برای اتصال، آن را لغو کنید، دوربین ممکن است که قادر به اتصال مجدد به دستگاه نباشد. در این صورت دستگاه خود را با آخرین نسخه نرم افزار داخلی به روز کنید.

# درباره ویژگی (WOL) Wake on LAN

با استفاده از ویژگی WOL، شما می توانید رایانه خود را به طور خودکار با دوربین خود روشن یا بیدار کنید. این ویژگی طی ۵ سال اخیر برای رایانه های رومیزی Samsung قابل استفاده بوده است (برای رایانه های All-in-One قابل استفاده نیست).



اعمال هرگونه تغییر در تنظیمات BIOS رایانه غیر از مواردی که در اینجا آمده است، ممکن است به رایانه شما آسیب برساند. سازنده در قبال آسیبهای ناشی از تغییر دادن تنظیمات BIOS رایانه مسئولیتی ندارد.

## تنظیم رایانه برای بیدار شدن از حالت خواب

۱ بر روی **Start** (شروع) کلیک کرده و سپس **Control Panel** (پانل کنترل) را باز کنید.

۲ اتصال شبکه را پیکربندی کنید.

• Windows 7:

بر روی **Network and Internet** (شبکه و اینترنت) ←  
**Network and Sharing Center** (شبکه و مرکز به اشتراک گذاری)  
 ← **Change adapter settings** (تغییر تنظیمات آداپتور) کلیک کنید.

• Windows Vista:

بر روی **Network and Internet** (شبکه و اینترنت) ←  
**Network and Sharing Center** (شبکه و مرکز به اشتراک گذاری)  
 ← **Manage network connections** (مدیریت اتصالات شبکه) کلیک کنید.

• Windows XP:

بر روی **Network and Internet Connection** (اتصال شبکه و اینترنت)  
 ← **Network Connection** (اتصال شبکه) کلیک کنید.

۳ بر روی **Local Area** (محدوده محلی) راست کلیک کرده و سپس **Properties** (ترجیحات) را انتخاب کنید.

۴ پس از کلیک بر روی **Configure** (پیکربندی کردن) ←  
 زبانه **Power manage** (مدیریت برق) گزینه ←

**Allow this device to wake the computer**  
 (اجازه به این دستگاه برای بیدار کردن رایانه) را علامت بزنید.

۵ بر روی **OK** کلیک کنید.

۶ رایانه را خاموش، و دوباره روشن کنید.

### تنظیم رایانه برای روشن شدن

۱ پس از روشن شدن رایانه و در حالی که در حال بالا آمدن است، کلید F2 را فشار دهید.

• منوی تنظیم BIOS ظاهر می شود.

۲ از زبانه **Advanced** (پیشرفته) گزینه ← **Power management Setup** (تنظیم مدیریت برق) را انتخاب کنید.

۳ از زبانه **Resume on PME** (از سرگیری PME) ← **Enabled** (فعال شد) را انتخاب کنید.

۴ برای ذخیره شدن تغییرات و ادامه بالا آمدن، کلید F10 را فشار دهید.

۵ بر روی **Start** (شروع) کلیک کرده و سپس **Control Panel** (پانل کنترل) را باز کنید.

۶ اتصال شبکه را پیکربندی کنید.

• Windows 7:

بر روی **Network and Internet** (شبکه و اینترنت) ←

**Network and Sharing Center** (شبکه و مرکز به اشتراک گذاری)

← **Change adapter settings** (تغییر تنظیمات آداپتور) کلیک کنید.

• Windows Vista:

بر روی **Network and Internet** (شبکه و اینترنت) ←

**Network and Sharing Center** (شبکه و مرکز به اشتراک گذاری)

← **Manage network connections** (مدیریت اتصالات شبکه) کلیک کنید.

• Windows XP:

بر روی **Network and Internet Connection** (اتصال شبکه و اینترنت)

← **Network Connection** (اتصال شبکه) کلیک کنید.

✓ درایورهای مربوط به آداپتور شبکه را انتخاب کنید.

▲ بر روی زبانه **Advanced** (پیشرفته) کلیک کرده و سپس منوهای WOL را تنظیم کنید.



• استفاده از این ویژگی با وجود فعال بودن یک دیواره آتش (Firewall) یا یک برنامه امنیتی ممکن نیست.

• برای روشن کردن رایانه با قابلیت WOL، رایانه باید دارای یک اتصال فعال با LAN باشد. از روشن بودن چراغ نشانگر روی پورت LAN رایانه-که نشان دهنده فعال بودن اتصال LAN است- اطمینان حاصل کنید.

• بسته به مدل رایانه شما، دوربین ممکن است فقط رایانه را بیدار کند.

• بسته به سیستم عامل یا درایورهای رایانه شما، ممکن است نامهای منوی تنظیم WOL متفاوت باشد.

- نمونه نامهای منوی تنظیم: Wake on LAN، Enable PME و غیره.

- نمونه مقادیر منوی تنظیم: Magic packet، Enable و غیره.

## فصل ۵

# منوی تنظیمات دوربین

با تنظیمات کاربر و منوی تنظیمات معمولی آشنا شوید.  
می توانید تنظیمات را برای تناسب بیشتر با نیازها و ترجیحات خود تغییر دهید.

می‌توانید محیط کاربر را با این تنظیمات تنظیم کنید.

در حالت عکسبرداری و فیلمبرداری، [MENU] یا  یا  یا  یک گزینه را فشار دهید.

برای تنظیم گزینه‌های کاربر،

موارد در دسترس و ترتیب آنها بسته به حالت عکسبرداری ممکن است متفاوت باشد.



## کاهش نویز

از کاهش پارازیت برای کاهش پارازیت تصویر در عکس‌ها استفاده کنید.

\* پیش فرض

گزینه	شرح
ISO NR بالا	این عملکرد، نویزی را که ممکن است در صورت تنظیم یک مقدار بالا برای ISO ایجاد شود، کاهش دهد. (خاموش، روشن*)
کاهش پارازیت بلند مدت	این عملکرد زمانی که دوربین را برای یک نوردهی طولانی تنظیم می‌کنید، پارازیت را کاهش می‌دهد. (خاموش، روشن*)

## DMF (Direct Manual Focus)

پس از رسیدن به فوکوس با نیمه فشردن [شاتر]، با چرخاندن حلقه فوکوس می‌توانید فوکوس را به طور دستی تنظیم کنید. این ویژگی ممکن است در برخی لنزها موجود نباشد.

## سفارشی کردن ISO

### گام ISO

شما می‌توانید اندازه حساسیت ISO را با 1/3 گام یا 1 گام تنظیم کنید.

### محدوده ISO خودکار

زمانیکه ISO خودکار را تنظیم می‌کنید می‌توانید حداکثر میزان ISO را که تحت آن هر گام EV انتخاب می‌شود تنظیم کنید.

\* پیش فرض

گزینه	میزان
مرحله 1	ISO 200، ISO 400، ISO 800، *ISO 1600، ISO 3200
مرحله 1/3	ISO 125، ISO 160، ISO 200، ISO 250، ISO 320، ISO 400، ISO 500، ISO 640، *ISO 800، ISO 1000، ISO 1250، ISO 1600، ISO 2000، ISO 2500، ISO 3200

## اولویت AF

می‌توانید دوربین را طوری تنظیم کنید تا فقط زمانی که سوژه در فوکوس قرار دارد عکس بگیرد.

وقتی عکسهای پیوسته یا متوالی می‌گیرید، حتی اگر قابلیت اولویت فوکوس خودکار فعال باشد و سوژه در فوکوس نباشد، دوربین عکس می‌گیرد.



## تصحیح اعوجاج

می‌توانید اعوجاج لنز را که ممکن است از لنزها ایجاد شود، اصلاح کنید. این ویژگی ممکن است در برخی لنزها موجود نباشد.

## سفارشی کردن iFn

می‌توانید گزینه‌هایی را انتخاب کنید که وقتی [i-Function] را روی لنزهای i-Function فشار می‌دهید، تنظیم شوند.

گزینه	شرح
دریچه دیافراگم	میزان دیافراگم را تنظیم کنید.
سرعت شاتر	سرعت شاتر را تنظیم کنید.
EV	مقدار نوردهی را تنظیم کنید.
ISO	حساسیت ISO را تنظیم کنید.
WB	توازن سفیدی را تنظیم کنید.
Zoom	نسبت زوم را تنظیم کنید.

## صفحه نمایش کاربر

می توانید اطلاعات عکسبرداری و فیلمبرداری را از صفحه نمایش حذف یا اضافه کنید.

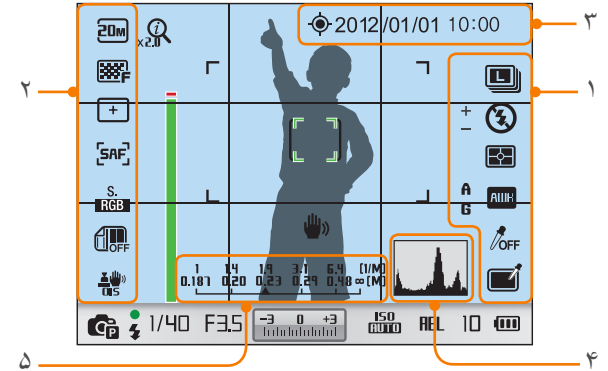

شماره شرح

### هیسٹوگرام

هیسٹوگرام را روی صفحه نمایش روشن یا خاموش کنید.

### درباره هیسٹوگرام

هیسٹوگرام نموداری است که توزیع روشنایی را در عکس نشان می دهد. هیسٹوگرام متمایل به چپ، عکس تاریک را نشان می دهد. هیسٹوگرام متمایل به راست، عکس روشن را نشان می دهد. ارتفاع نمودار به اطلاعات رنگ بستگی دارد. اگر یک رنگ خاص بیشتر باشد نمودار بالاتر می رود.

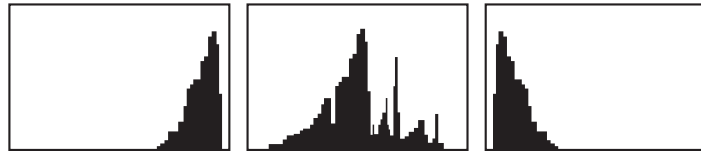

نوردهی بیش از حد

نوردهی متعادل

نوردهی ناکافی

۴

### مقیاس فاصله

در صورت نصب لنزی که از عملکرد مقیاس فاصله پشتیبانی می کند می توانید تنظیمات را به گونه ای انجام دهید تا فاصله بین سوژه و دوربین به نمایش درآید.

(خاموش، \*Meter، ft)

این قابلیت تنها در صورت نصب لنزی که از عملکرد مقیاس فاصله پشتیبانی می کند در دسترس است.



۵

شماره شرح

### آیکون های راست

نمایش نمادها در سمت راست در حالت عکسبرداری و فیلمبرداری، را تنظیم کنید.

### آیکون های چپ

نمایش نمادها در سمت چپ در حالت عکسبرداری و فیلمبرداری، را تنظیم کنید.

### تاریخ و ساعت

تنظیم کنید تا تاریخ و زمان نمایش داده شوند.



## نگاشت کلید

شما می‌توانید عملکرد تعیین شده برای دکمه Custom (سفارشی) یا SMART LINK را تغییر دهید.

\* پیش فرض

عملکرد	دکمه
<p>یک عملکرد به دکمه سفارشی اختصاص دهید.</p> <ul style="list-style-type: none"> <li>• <b>پیش نمایش نوری</b> (پیش نمایش اپتیکال)*، که عملکرد پیش نمایش عمق میدان را برای میزان دیافراگم فعلی اجرا می‌کند. (صفحه ۲۲)</li> <li>• <b>WB تک لمسی</b> (توازن سفیدی)، که عملکرد توازن سفیدی سفارشی را اجرا می‌کند.</li> <li>• <b>RAW+ تک لمسی</b>، که ویژگی RAW+JPEG را فعال یا غیرفعال می‌کند.</li> <li>• <b>حذف</b>، که برخی تنظیمات را بازنشانی می‌کند.</li> <li>• <b>AEL</b>، که به طور خودکار عملکرد قفل نوردهی را اجرا می‌کند.</li> </ul>	سفارشی
<p>عملکردی برای دکمه SMART LINK تعیین کنید.  <b>(AutoShare)*، MobileLink، منظره یاب راه دور، SNS &amp; Cloud، ایمیل، Auto Backup، TV Link</b></p>	SMART LINK

## خطوط مشبک

یک راهنما انتخاب کنید تا در ترکیب بندی صحنه به شما کمک کند.  
 (خاموش\*، 3 X 3، 2 X 2، متقاطع، مورب)

## لامپ فوکوس اتوماتیک

هنگام عکسبرداری در مکان های تاریک، چراغ AF را برای داشتن فوکوس خودکار بهتر، روشن کنید. زمانی که چراغ AF روشن است، فوکوس خودکار در مکان های تاریک دقیق تر عمل می‌کند.

با موارد منوی تنظیم ۱ آشنا شوید.

برای انجام تنظیم گزینه های ۱،

در حالت عکسبرداری و فیلمبرداری یا پخش مجدد [MENU] ← ← یک گزینه را فشار دهید.

\* پیش فرض

گزینه	شرح
Language	زبانی که دوربین روی صفحه نمایش نشان می دهد را تنظیم کنید.
نام فایل	روش ایجاد نام های فایل را تنظیم کنید. • استاندارد*: /SAM_XXXX.JPG (sRGB) _SAMXXXX.JPG (Adobe RGB) • تاریخ: - sRGB فایل های - MMDDxxxx.JPG. برای مثال: نام فایل عکسی که در ۱ ژانویه گرفته شده است، 0101xxxx.jpg خواهد بود. - Adobe RGB فایل های - _MDDxxxx.JPG برای ماه های اکتبر تا دسامبر، شماره ماه با حروف A (اکتبر)، B (نوامبر) و C (دسامبر) جایگزین می شود. برای مثال، عکسی که در ۰۳ فوریه گرفته شده است، نام فایل 03_203xxxx.jpg را خواهد داشت. برای عکس گرفته شده در ۰۵ اکتبر، نام فایل A05xxxx.jpg خواهد بود.

گزینه

شرح

روش شماره گذاری فایلها و پوشه ها را تنظیم کنید.  
 • حذف: بعد از استفاده از عملکرد بازنشانی، نام فایل بعدی از 0001 شروع می شود.  
 • سری\*: شماره فایل جدید به ترتیب شماره موجود ادامه پیدا می کند، حتی اگر یک کارت حافظه جدید نصب شود، کارت فرمت شود، یا تمام عکسها پاک شود.

شماره فایل



- نام اولین پوشه 100PHOTO است، اگر فضای رنگ sRGB و نامگذاری استاندارد فایل را انتخاب کرده باشید، اولین نام فایل، SAM\_0001 خواهد بود.
- شماره نام فایل یکی یکی از SAM\_0001 تا SAM\_9999 افزایش پیدا می کند.
- شماره پوشه یکی یکی از 100PHOTO تا 999PHOTO افزایش پیدا می کند.
- حداکثر تعداد فایل هایی که می توان در یک پوشه ذخیره کرد، ۹۹۹۹ فایل است.
- شماره های فایل بر طبق مشخصات DCF (قانون طراحی برای سیستم فایل دوربین) اختصاص داده می شود.
- اگر نام یک فایل را تغییر دهید (برای مثال، روی رایانه)، دوربین نمی تواند فایل را پخش کند.

\* پیش فرض

\* پیش فرض

گزینه	شرح
نوع پوشه	نوع پوشه را تنظیم کنید. • استاندارد*: XXXPHOTO • تاریخ: XXX_MMDD
تخلیه کارت	کارت حافظه را فرمت کنید. فرمت کردن یک کارت حافظه را برای استفاده در دوربین آماده می کند و همه فایل های موجود شامل فایل های محافظت شده را حذف می کند. (بلی، خیر)
حذف	اگر از یک کارت حافظه فرمت شده توسط دوربینی با مارک دیگر، کارت خوان، یا رایانه استفاده کنید ممکن است خطاهایی پیش بیاید. لطفاً قبل از استفاده از کارتهای حافظه برای ذخیره عکس، آنها را در دوربین فرمت کنید.
	منوی نصب و گزینه های عکسبرداری و فیلمبرداری را به مقادیر پیش فرض کارخانه بازنشانی کنید. (تاریخ، ساعت، زبان، و تنظیمات خروجی تصویر تغییر نمی کنند.) (بلی، خیر)



## تنظیمات ۲

با موارد منوی تنظیم ۲ آشنا شوید.

برای انجام تنظیم گزینه های ۲،

در حالت عکسبرداری و فیلمبرداری یا پخش مجدد [MENU] ←  ← یک گزینه را فشار دهید.

\* پیش فرض

\* پیش فرض

گزینه	شرح
نمایش خودکار خاموش	<p>زمان خاموش شدن صفحه نمایش را تنظیم کنید. اگر از دوربین برای زمانی که تنظیم کرده اید استفاده نکنید صفحه نمایش خاموش می شود. (خاموش، 30 ثانیه*، 1 دقیقه، 3 دقیقه، 5 دقیقه، 10 دقیقه)</p>
صرفه جویی در انرژی	<p>زمان خاموش شدن دوربین را تنظیم کنید. اگر از دوربین برای زمانی که تنظیم کرده اید استفاده نکنید دوربین خاموش می شود. (خاموش، 30 ثانیه*، 1 دقیقه، 3 دقیقه، 5 دقیقه، 10 دقیقه، 30 دقیقه)</p> <ul style="list-style-type: none"> <li>• دوربین تنظیم زمان خاموش شدن را نگه می دارد حتی اگر باتری عوض شود. </li> <li>• اگر دوربین در حال پخش نمایش اسلاید یا فیلم به رایانه، تلویزیون، یا چاپگر وصل باشد صرفه جویی نیرو ممکن است کار نکند.</li> </ul>
تاریخ و ساعت	<p>تاریخ، زمان، قالب تاریخ، منطقه زمانی و اینکه آیا تاریخ روی عکس ها حک شود یا نه را تنظیم کنید. (منطقه زمانی، تاریخ، زمان، نوع، نوشتن)</p> <ul style="list-style-type: none"> <li>• تاریخ در قسمت پایین سمت راست عکس ظاهر می شود. </li> <li>• زمانیکه عکسی چاپ می کنید، برخی چاپگرها ممکن است تاریخ را درست چاپ نکنند.</li> </ul>
نمایش راهنما	<p>تنظیم کنید تا متن راهنمایی درباره منوها و عملکردها نشان داده شود. (خاموش، روشن*)</p> <ul style="list-style-type: none"> <li>• برای پنهان کردن متن راهنمایی  را فشار دهید.</li> </ul>

گزینه	شرح
نمای سریع	<p>مدت زمان نمای سریع را تنظیم کنید - مقدار زمانی که دوربین عکس را بلافاصله بعد از گرفتن آن نمایش می دهد. (خاموش، 1 ثانیه*، 3 ثانیه، 5 ثانیه، نگه داشتن)</p>
تنظیم صفحه نمایش	<p>روشنایی صفحه نمایش، تنظیم روشنایی خودکار، رنگ صفحه نمایش با سنجش سطح را تنظیم کنید.</p> <ul style="list-style-type: none"> <li>• <b>روشنی نمایشگر:</b> می توانید روشنایی نمایشگر را به طور دستی تنظیم کنید.</li> <li>• <b>روشنایی خودکار:</b> روشنایی خودکار را روشن یا خاموش کنید. (خاموش، روشن*)</li> <li>• <b>رنگ صفحه نمایش:</b> می توانید رنگ نمایشگر را به طور دستی تنظیم کنید.</li> <li>• <b>کالیبراسیون افقی:</b> کالیبره کردن سنجش سطح اگر سنجش سطح در سطح نیست، دوربین را روی یک سطح قرار دهید و سپس دستورات روی صفحه را دنبال کنید.</li> </ul>
	<ul style="list-style-type: none"> <li>• در حالت پخش به گزینه <b>کالیبراسیون افقی</b> دسترسی ندارید. </li> <li>• نمی توانید سطح سنح در جهت عمودی را کالیبره کنید.</li> </ul>

با موارد منوی تنظیم ۳ آشنا شوید.

\* پیش فرض

گزینه	شرح
<b>Anynet+ (HDMI-CEC)</b>	<p>زمانیکه دوربین را به HDTV وصل می کنید که از Anynet+ (HDMI-CEC) پشتیبانی می کند، می توانید عملکرد پخش را با کنترل از راه دور تلویزیون کنترل کنید.</p> <ul style="list-style-type: none"> <li>• <b>خاموش:</b> نمی توانید با کنترل از راه دور تلویزیون عملکرد پخش دوربین را کنترل کنید.</li> <li>• <b>روشن*:</b> می توانید با کنترل از راه دور تلویزیون عملکرد پخش دوربین را کنترل کنید.</li> </ul>
<b>HDMI Output</b>	<p>زمانیکه دوربین را با یک کابل HDMI به HDTV وصل می کنید، می توانید تفکیک عکس را تغییر دهید.</p> <ul style="list-style-type: none"> <li>• <b>NTSC:</b> اتوماتیک*، 1080i، 720p، 480p، 576p (فقط زمانی که PAL انتخاب شود فعال می شود)</li> </ul>
	<p>اگر HDTV وصل شده نتواند تفکیک انتخاب شده را پشتیبانی کند، دوربین تفکیک را یک سطح پایین تر تنظیم می کند.</p>
	<p>نسخه نرم افزار بدنه و لنز، نشانی Wi-Fi MAC، و شماره گواهی شبکه را مشاهده کرده یا نرم افزار را به روز کنید.</p> <ul style="list-style-type: none"> <li>• <b>به روز رسانی نرم افزار ثابت:</b> نرم افزار داخلی بدنه یا لنز دوربین را به روز کنید. (نرم افزار داخلی بدنه، نرم افزار داخلی لنز)</li> </ul>
<b>اطلاعات دستگاه</b>	<ul style="list-style-type: none"> <li>• می توانید به روزرسانی های نرم افزار ثابت را از <a href="http://www.samsung.com">www.samsung.com</a> دانلود کنید.</li> <li>• نمی توانید بدون یک باتری کاملاً شارژ شده به روزرسانی های نرم افزار داخلی را انجام دهید. قبل از اجرای ارتقا نرم افزار داخلی باتری را کاملاً شارژ کنید.</li> <li>• اگر نرم افزار داخلی را به روزرسانی کنید، مقادیر تنظیمات کاربر بازنشانی خواهد شد. (تاریخ، زمان، زبان، خروجی فیلم تغییر نخواهد کرد.)</li> <li>• هنگامی که به روزرسانی در حال انجام است، دوربین را خاموش نکنید.</li> </ul>

در حالت عکسبرداری و فیلمبرداری یا پخش مجدد [MENU] ←  ← یک گزینه را فشار دهید.

برای انجام تنظیم گزینه های ۳،

\* پیش فرض

گزینه	شرح
<b>صدا</b>	<ul style="list-style-type: none"> <li>• <b>میزان صدای سیستم:</b> میزان صدا را تنظیم کنید یا همه صداها را به طور کامل خاموش کنید. (خاموش، کم، متوسط*، بالا)</li> <li>• <b>صدای AF:</b> صدایی که دوربین در حالت AF ایجاد می کند را خاموش یا روشن کنید. (خاموش، روشن*)</li> <li>• <b>صدای دکمه:</b> صدایی که دوربین زمان فشار دادن دکمه ها ایجاد می کند را خاموش یا روشن کنید. (خاموش، روشن*)</li> </ul>
<b>پاک کردن حسگر</b>	<ul style="list-style-type: none"> <li>• <b>پاک کردن حسگر:</b> گرد و غبار را از حسگر پاک کنید.</li> <li>• <b>اقدام راه اندازی:</b> هنگام روشن بودن این گزینه، هر بار دوربین را روشن کنید حسگر را پاک می کند. (خاموش*، روشن)</li> </ul> <p>از آنجا که این محصول از لنزهای قابل تعویض استفاده می کند، ممکن است وقتی لنزها را تعویض می کنید روی حسگر گرد و غبار بنشینند. این موضوع می تواند منجر به ظاهر شدن ذرات گرد و غبار بر روی عکس هایی که می گیرید شود. توصیه می شود زمانیکه در یک منطقه پر گرد و غبار هستید لنزها را عوض نکنید. همچنین، حتماً زمانیکه از لنز استفاده نمی کنید درپوش آن را بگذارید.</p>
<b>خروجی ویدیو</b>	<p>زمانی که دوربین را به یک دستگاه تصویری خارجی از قبیل نمایشگر یا تلویزیون وصل می کنید خروجی سیگنال تصویری مناسب کشور خود را تنظیم کنید.</p> <ul style="list-style-type: none"> <li>• <b>NTSC*:</b> ایالات متحده آمریکا، کانادا، ژاپن، کره، تایوان، مکزیک، غیره</li> <li>• <b>PAL (فقط PAL B، D، G، H یا I را پشتیبانی می کند):</b> استرالیا، اتریش، بلژیک، چین، دانمارک، فنلاند، فرانسه، آلمان، انگلستان، ایتالیا، کویت، مالزی، نیوزیلند، سنگاپور، اسپانیا، سوئد، سوئیس، تایلند، تروژ، غیره</li> </ul>

با موارد منوی تنظیم GPS آشنا شوید. برای استفاده از عملکرد GPS، باید وسیله جانبی اختیاری GPS را خریداری کرده باشید.

در حالت عکسبرداری و فیلمبرداری یا پخش مجدد [MENU] ←  ← یک گزینه را فشار دهید.

برای تنظیم گزینه های GPS

\* پیش فرض

گزینه	شرح
افزودن اطلاعات جغرافیایی	برای گرفتن عکس هایی با اطلاعات مکان با استفاده از سیستم موقعیت یاب جهانی (GPS) این گزینه را تنظیم کنید. اطلاعات مکان به اطلاعات Exif همراه با عکس اضافه می شود. (خاموش، روشن*)
تنظیمات معتبر زمان GPS	وقتی دوربین نمی تواند علائم GPS را دریافت کند، زمان را تنظیم کنید تا از اطلاعات آخرین مکان استفاده شود. اگر پس از زمان مشخصی دوربین نتواند سیگنال های GPS را دریافت کند، اطلاعات مکان روی عکس ها ضبط نخواهد شد. (15 ثانیه*، 30 ثانیه، 1 دقیقه، 3 دقیقه، 10 دقیقه، 30 دقیقه)
نمایشگر مکان	برای نمایش اطلاعات محل در قسمت بالای سمت راست صفحه حالت عکسبرداری این گزینه را تنظیم کنید. فقط در صورتی که در کشور کره باشید، اطلاعات مکان به زبان کره ای نمایش داده می شود و زبان نمایشگر بر روی کره ای تنظیم می شود. اگر زبان دیگری تنظیم شده باشد، اطلاعات مکان به زبان انگلیسی نمایش داده می شود. (خاموش، روشن*)
تنظیم مجدد GPS	برای جستجوی نزدیک ترین ماهواره های GPS در موقعیت فعلی، این گزینه را تنظیم کنید. (بلی، خیر)



## فصل ۶

# اتصال به دستگاههای خارجی

---

با اتصال دوربین به دستگاههای خارجی مانند رایانه، تلویزیون HDTV یا چاپگر عکس از دوربین به طور کامل استفاده کنید.

# مشاهده فایل‌ها در یک تلویزیون HDTV یا تلویزیون ۳ بعدی

HDMI را روی HDTV انتخاب کنید.

• صفحه HDTV صفحه نمایش دوربین را منعکس می‌کند.

۵ با استفاده از دکمه‌های روی دوربین فیلمها و عکسها را مشاهده کنید.



- هنگام استفاده از کابل HDMI، نمی‌توانید دوربین را به یک HDTV با استفاده از روش (Anynet+(CEC) وصل کنید.
- عملکردهای (Anynet+(CEC) اجازه می‌دهد با استفاده از کنترل از راه دور تلویزیون دستگاه‌های متصل شده را کنترل کنید.
- اگر HDTV از (Anynet+(CEC) پشتیبانی کند، وقتی تلویزیون همراه با دوربین به کار رود به طور خودکار روشن می‌شود. این ویژگی ممکن است در برخی HDTV ها موجود نباشد.
- وقتی دوربین به یک HDTV با کابل HDMI وصل باشد، نمی‌تواند فیلم یا عکس بگیرد.
- وقتی دوربین به یک HDTV وصل باشد، برخی عملکردهای پخش دوربین ممکن است موجود نباشد.
- مدت زمانی که این دوربین یا یک HDTV متصل می‌شوند بسته به کارت حافظه مورد استفاده، متفاوتند.
- به عنوان قابلیت اصلی یک کارت حافظه برای افزایش سرعت انتقال، گفتن اینکه یک کارت حافظه با سرعت انتقال سریعتر همچنین باعث سرعت در استفاده از عملکرد HDMI می‌شود، صحیح نیست.

عکس‌ها یا فیلم‌های خود را با اتصال دوربین با استفاده از کابل HDMI اختیاری به یک تلویزیون HDTV (تلویزیون ۳ بعدی) پخش کنید.

## مشاهده فایل‌ها در تلویزیون HDTV

۱ در حالت عکسبرداری و فیلمبرداری یا پخش، [MENU] ← [ ] ← [ ] ← خروجی HDMI ← یک گزینه را فشار دهید. (صفحه ۱۳۲)

۲ دوربین و HDTV را خاموش کنید.

۳ با استفاده از کابل اختیاری HDMI دوربین خود را به تلویزیون HDTV وصل کنید.

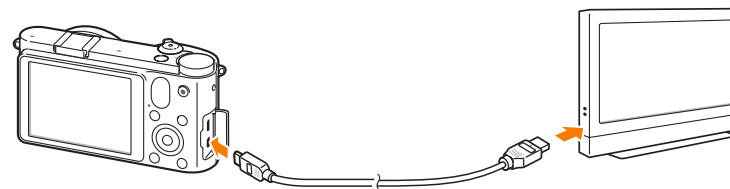

۴ از روشن بودن HDTV و دوربین اطمینان حاصل کرده و سپس حالت



## مشاهده فایل ها بر روی تلویزیون ۳ بعدی

تصاویر گرفته شده در حالت ۳ بعدی یا حالت پانورامای ۳ بعدی را می توانید بر روی تلویزیون ۳ بعدی مشاهده کنید.

۱ در حالت عکسبرداری و فیلمبرداری یا پخش، [MENU] ←  ← خروجی HDMI ← یک گزینه را فشار دهید. (صفحه ۱۳۲)

۲ دوربین و تلویزیون ۳ بعدی را خاموش کنید.

۳ با استفاده از کابل اختیاری HDMI دوربین خود را به تلویزیون ۳ بعدی وصل کنید.

۴ دوربین را روشن کنید.

• اگر Anynet+ سازگار با تلویزیون ۳ بعدی سامسونگ دارید و عملکرد Anynet+ دوربین را فعال کرده باشید، تلویزیون ۳ بعدی بطور خودکار روشن می شود و صفحه دوربین را نشان می دهد و دوربین بطور خودکار وارد حالت پخش می شود.

• اگر Anynet+ دوربین را خاموش کنید، تلویزیون ۳ بعدی به طور خودکار روشن نخواهد شد.

۵ برای جابجایی به حالت 3D،   روی دوربین یا دکمه جابجایی حالت روی تلویزیون را فشار دهید.

• برای جابجایی به حالت 2D،   یا دکمه جابجایی را دوباره فشار دهید.

۶ عملکرد ۳ بعدی تلویزیون را روشن کنید.

• برای اطلاعات بیشتر، به راهنمای کاربر تلویزیون خود مراجعه کنید.

۷ تصاویر ۳ بعدی را با استفاده از دکمه های روی کنترل از راه دور تلویزیون مشاهده کنید.

• فایل MPO دارای جلوه ۳ بعدی را نمی توانید در تلویزیونی که از این نوع فایل پشتیبانی نمی کند، مشاهده کنید.

• هنگام مشاهده فایل های MPO بر روی تلویزیون ۳ بعدی از عینک های ۳ بعدی مناسب استفاده کنید.

از نگاه کردن طولانی مدت به تلویزیون ۳ بعدی یا نمایشگر ۳ بعدی برای مشاهده عکسهای ۳ بعدی گرفته شده توسط دوربین خود، بپرهیزید. نگاه کردن طولانی مدت به نمایشگر های ۳ بعدی عوارض نامطلوبی نظیر خستگی چشم، خستگی جسمی، حالت تهوع و غیره را به همراه دارد.

## چاپ عکس ها

با اتصال مستقیم چاپگر یا ذخیره اطلاعات فرمت سفارش چاپ دیجیتال (DPOF) روی یک کارت حافظه عکس های روی دوربین خود را چاپ کنید.

### چاپ عکس ها با چاپگر عکس PictBridge

می توانید به وسیله چاپگر سازگار با PictBridge، با اتصال مستقیم دوربین به چاپگر، عکس های خود را چاپ کنید.

۱ وقتی که چاپگر روشن است، دوربین را با کابل USB به چاپگر وصل کنید.

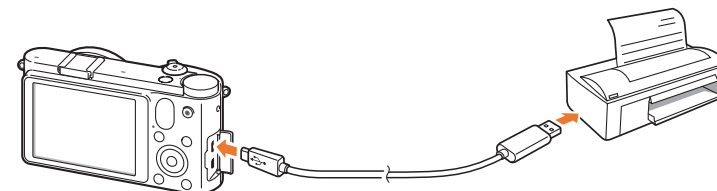

۲ دوربین را روشن کنید.

• وقتی پنجره جهشی روی نمایشگر دوربین ظاهر می شود، چاپگر را انتخاب کنید.

۳ برای انتخاب عکس، [AF/☺] را فشار دهید.

• [MENU] را برای تنظیم گزینه های چاپ فشار دهید.

۴ [OK] را جهت چاپ فشار دهید.

## ایجاد سفارش چاپ (DPOF)

DPOF (فرمت سفارش چاپ دیجیتال) اجازه می دهد اندازه چاپ یک عکس و تعداد نسخه های چاپ را تنظیم کنید. دوربین اطلاعات DPOF را در پوشه MISC کارت حافظه شما نگهداری می کند. وقتی دوربین تصویری با اطلاعات DPOF نمایش می دهد یک نشانگر DPOF هم نمایش می دهد. اگر برای تصاویر خود اطلاعات DPOF را تنظیم کرده اید، می توانید کارت حافظه را برای چاپ به یک فروشگاه چاپ دیجیتال ببرید.

در حالت پخش، [MENU] ← [2] ← DPOF ← را فشار داده و یک مورد را انتخاب کنید.

برای تغییر تنظیمات  
DPOF

### بیکربندی تنظیمات چاپ



گزینه	شرح
تصاویر	انتخاب کنید آیا عکس فعلی یا همه عکس ها را چاپ می کنید.
اندازه	اندازه چاپ را مشخص کنید.
صفحه بندی	تعداد عکس های هر صفحه را تعیین کنید.
نوع	نوع کاغذ را انتخاب کنید.
کیفیت	کیفیت چاپ را تنظیم کنید.
تاریخ	چاپ تاریخ را تنظیم کنید.
نام فایل	چاپ نام فایل را تنظیم کنید.
حذف	تنظیمات را به مقادیر پیش فرض آنها بازنشانی کنید.

ممکن است بعضی از چاپگرها، برخی از گزینه ها را پشتیبانی نکنند.



**گزینه های DPOF**

گزینه	شرح
استاندارد	<p>می توانید عکسها را برای چاپ و تعداد نسخه های عکس را انتخاب کنید.</p> <ul style="list-style-type: none"> <li>• <b>انتخاب:</b> تعداد نسخه های عکسهایی که انتخاب می کنید را تعیین کنید. (عکس مورد نظر برای چاپ را انتخاب کنید ← تعداد نسخه های چاپ را با چرخاندن دکمه هدایت انتخاب کرده و سپس [Fn] را فشار دهید.)</li> <li>• <b>همه:</b> تعداد نسخه ها را برای همه عکسها انتخاب کنید. (با فشار دادن [DISP/+] و سپس فشار دادن [%] تعداد نسخه ها را انتخاب کنید.)</li> <li>• <b>حذف:</b> لغو همه انتخابهای تعداد چاپ DPOF.</li> </ul>
فهرست	<p>این گزینه اجازه می دهد همه عکسها را در یک کاغذ به صورت تصاویر کوچک چاپ کنید. اندازه چاپ که توسط شما تنظیم شده است، فقط با چاپگرهای سازگار با DPOF 1.1 قابل استفاده است.</p>
اندازه	<p>می توانید اندازه چاپ را مشخص کنید.</p> <ul style="list-style-type: none"> <li>• <b>انتخاب:</b> اندازه چاپ را برای عکسهای مورد نظر خود انتخاب کنید. (عکس مورد نظر برای چاپ را انتخاب کنید ← اندازه چاپ را با چرخاندن دکمه هدایت انتخاب کرده و سپس [Fn] را فشار دهید.)</li> <li>• <b>همه:</b> اندازه چاپ همه عکسهای ذخیره شده در کارت حافظه را انتخاب کنید. (با فشار دادن [DISP/+] و سپس فشار دادن [%] اندازه چاپ را انتخاب کنید.)</li> <li>• <b>حذف:</b> اندازه DPOF چاپ را برای همه عکس ها لغو کنید.</li> </ul>



# انتقال فایل ها به رایانه

با اتصال دوربین به رایانه فایلهای روی کارت حافظه را به رایانه خود منتقل کنید.

## انتقال فایل ها به رایانه دارای سیستم عامل ویندوز

### اتصال دوربین به عنوان یک دیسک قابل جداسازی

می توانید دوربین را به عنوان یک دیسک جدا شدنی به رایانه خود وصل کنید.

۱ دوربین را خاموش کنید.

۲ با استفاده از کابل USB، دوربین را به رایانه وصل کنید.

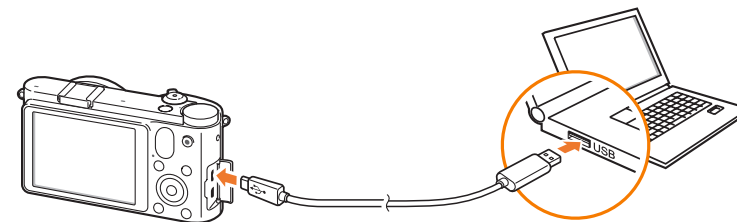

- باید انتهای کابل USB را به دوربین خود وصل کنید. در صورتی که کابل بر عکس وصل شود، ممکن است به فایل های شما آسیب برسد. سازنده این وسیله در قبال از دست رفتن اطلاعات، هیچگونه مسئولیتی نمی پذیرد.
- اگر کابل USB را به پورت HDMI متصل کنید، دوربین ممکن است به درستی کار نکند. در این صورت، باید دوربین را خاموش کرده و دوباره روشن کنید.



۳ دوربین را روشن کنید.

- وقتی پنجره جهشی روی نمایشگر دوربین ظاهر می شود، رایانه را انتخاب کنید.

۴ روی رایانه خود، **My Computer** (رایانه من) ←  
 ← **Removable Disk** (دیسک جداشدنی) ← **DCIM**  
 یا **XXX\_MMDD** یا **XXXPHOTO** را انتخاب کنید.

۵ فایل های مورد نظر را انتخاب کنید، و سپس آنها را بکشید یا در رایانه نخییره کنید.



اگر نوع پوشه روی تاریخ تنظیم شده باشد، نام پوشه به صورت "XXX\_MMDD" نشان داده می شود. مثلاً، اگر عکسی را در ۱ ژانویه بگیرید، نام پوشه "101\_0101" خواهد بود.

## انتقال فایل ها به رایانه دارای سیستم عامل مکینتاش

۱ دوربین را خاموش کنید.

۲ دوربین را با استفاده از کابل USB به رایانه Macintosh وصل کنید.

Mac OS 10.4 یا جدیدتر پشتیبانی می شود.



- باید انتهای کابل USB را به دوربین خود وصل کنید. در صورتی که کابل برعکس وصل شود، ممکن است به فایل های شما آسیب برسد. سازنده این وسیله در قبال از دست رفتن اطلاعات، هیچگونه مسئولیتی نمی پذیرد.
- اگر کابل USB را به پورت HDMI متصل کنید، دوربین ممکن است به درستی کار نکند. در این صورت، باید دوربین را خاموش کرده و دوباره روشن کنید.



۳ دوربین را روشن کنید.

• وقتی پنجره جهشی روی نمایشگر دوربین ظاهر می شود، رایانه را انتخاب کنید.

۴ دیسک جداسازی را باز کنید.

۵ عکس ها یا فیلم ها را به رایانه منتقل کنید.

## جدا کردن دوربین (برای Windows XP)

روشهای قطع اتصال دوربین در Windows Vista و Windows 7 یکسان است.

۱ مطمئن شوید که هیچ اطلاعاتی بین دوربین و رایانه رد و بدل نمی شود.

- اگر چراغ وضعیت روی دوربین چشمک می زند، بدین معناست که انتقال اطلاعات در حال انجام است. لطفاً صبر کنید تا چشمک زدن چراغ وضعیت قطع شود.

۲ در نوار ابزار واقع در پایین سمت راست صفحه رایانه، روی  کلیک کنید.



۳ روی پیام باز شو کلیک کنید.

۴ روی کادر پیام نشان دهنده جدا شدن ایمن، کلیک کنید.

۵ کابل USB را جدا کنید.

# استفاده از برنامه‌ها روی PC

## برنامه‌های موجود روی سی دی

هدف	برنامه
ویرایش عکس‌ها و فیلم‌ها.	Intelli-studio
از طریق Wi-Fi، فایل‌های ضبط شده را به رایانه شخصی متصل ارسال کنید.	PC Auto Backup

- اگر رایانه شما نیازمندی‌ها را برآورده نمی‌کند، ممکن است فیلم‌ها درست پخش نشوند یا ویرایش آنها بیشتر طول بکشد.
- DirectX 9.0c یا بالاتر را قبل از استفاده از برنامه نصب کنید.
- برای اتصال دوربین به عنوان دیسک جداشده باید از Windows XP/Vista/7 یا Mac OS 10.4 یا بالاتر استفاده کنید.



استفاده از رایانه‌ای که خودتان مونتاژ کرده‌اید یا رایانه و سیستم عاملی که پشتیبانی نمی‌شود، ضمانت نامه را از درجه اعتبار ساقط می‌کند.



می‌توانید با استفاده از برنامه‌های عرضه شده، فایل‌ها را ویرایش کنید. می‌توانید بی‌سیم فایل‌ها را به روی رایانه ارسال کنید.

## نصب نرم افزار

- ۱ سی دی را در رایانه قرار دهید.
- ۲ هنگامی که راهنمای تنظیم ظاهر شد، روی **Samsung Digital Camera Installer** (نصب کننده دوربین دیجیتال Samsung) کلیک کنید.
- ۳ برنامه‌های مورد نظر برای نصب را انتخاب کرده و روی **Install** (نصب) کلیک کنید.
- ۴ از دستورالعمل‌های روی صفحه پیروی کنید.
- ۵ وقتی نصب انجام شد، روی **Exit** (خروج) کلیک کنید.

## استفاده از Intelli-studio

Intelli-studio یک برنامه تعبیه شده است که به شما امکان می دهد فایل ها را پخش کرده و ویرایش نمایید. می توانید فایلهایی را نیز به سایت های دلخواه خود آپلود کنید. برای جزئیات بیشتر **Help** (راهنما) ← **Help** (راهنما) را در برنامه انتخاب کنید.

### نیازمندی ها

گزینه	نیازمندی ها
سیستم عامل*	Windows XP SP2، Windows Vista یا Windows 7 (نسخه های ۳۲ بیتی)
سی پی یو	Intel® Core 2 Duo، ۱/۶۶ گیگاهرتز یا بالاتر / AMD Athlon™ X2 Dual-Core، ۲/۲ گیگاهرتز یا بالاتر
رم	حداقل ۵۱۲ مگابایت RAM (۱ گیگابایت و بالاتر توصیه می شود)
ظرفیت هارد دیسک	۲۵۰ مگابایت یا بیشتر (۱ گیگابایت یا بیشتر توصیه می شود)
موارد دیگر	<ul style="list-style-type: none"> <li>• درایو سی دی</li> <li>• نمایشگر 1024x768 پیکسل سازگار با نمایش رنگی ۱۶ بیتی (صفحه نمایش رنگی 1280x1024 پیکسل، ۳۲ بیتی توصیه می شود)</li> <li>• پورت USB 2.0</li> <li>• سری nVIDIA Geforce 7600GT یا بالاتر / سری ATI X1600 یا بالاتر</li> <li>• Microsoft DirectX 9.0c یا جدیدتر</li> </ul>

\* یک نسخه ۳۲ بیتی Intelli-studio نصب خواهد شد. حتی بر روی نسخه های ۶۴ بیتی Windows XP، Windows Vista و Windows 7.



- این نیازمندی ها صرفاً پیشنهادی است. بسته به وضعیت رایانه شما، حتی با برآورده شدن این نیازمندی ها، ممکن است عملکرد برنامه ها با اختلال روبرو شود.
- Intelli-studio فقط با ویندوز سازگار است.
- Intelli-studio از قالب های زیر پشتیبانی می کند:
  - فیلم: MP4 (ویدئو: H.264، صدا: AAC)، WMV (WMV 7/8/9)، (MJPEG) AVI
  - عکس: JPG، GIF، BMP، PNG، TIFF
- نمی توانید فایل های دارای فرمت RAW را با برنامه Intelli-studio باز کنید.
- نمی توانید مستقیماً در دوربین فایل ها را ویرایش کنید. قبل از ویرایش فایل ها را به یک پوشه در رایانه انتقال دهید.



استفاده از رابط Intelli-studio

شماره	شرح
۸	فایل های پوشه انتخاب شده را در رایانه مشاهده کنید.
۹	فایل های دوربین متصل شده را پنهان کنید یا نشان دهید.
۱۰	فایل های پوشه انتخاب شده را در دوربین مشاهده کنید.
۱۱	فایل ها را به صورت تصاویر کوچک یا بر روی یک نقشه مشاهده کنید.
۱۲	پوشه ها را در دستگاه متصل شده مرور کنید.
۱۳	پوشه ها را در رایانه مرور کنید.
۱۴	به پوشه قبلی یا بعدی بروید.
۱۵	فایل ها را چاپ کنید، فایل ها را روی یک نقشه مشاهده کنید، فایل ها را در پوشه من ذخیره کنید، یا چهره ها را ثبت کنید.



شماره	شرح
۱	منوها را باز کنید.
۲	فایل ها را در پوشه انتخاب شده نمایش دهید.
۳	به حالت ویرایش عکس تغییر دهید.
۴	به حالت ویرایش فیلم تغییر دهید.
۵	به حالت اشتراک گذاری تغییر دهید. (می توانید فایل ها را با ایمیل بفرستید یا آنها را در پایگاه های اینترنتی، مانند Flickr یا YouTube آپلود کنید.)
۶	تصاویر کوچک موجود در فهرست را بزرگ یا کوچک کنید.
۷	یک نوع فایل انتخاب کنید.

### انتقال فایل ها با استفاده از Intelli-studio

شما به راحتی می توانید فایل‌های روی دوربین خود را با استفاده از Intelli-studio به رایانه منتقل کنید.

۱ دوربین را خاموش کنید.

۲ با استفاده از کابل USB، دوربین را به رایانه وصل کنید.

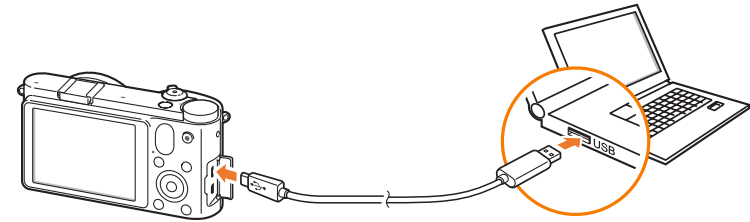

- باید سر کابل را از محل اتصال صحیح به دوربین وصل کنید. در صورتی که کابل برعکس وصل شود، ممکن است به فایل های شما آسیب برسد. سازنده این وسیله در قبال از دست رفتن اطلاعات، هیچگونه مسئولیتی نمی پذیرد.
- اگر کابل USB را به پورت HDMI متصل کنید، دوربین ممکن است به درستی کار نکند. در این صورت، باید دوربین را خاموش کرده و دوباره روشن کنید.



۳ Intelli-studio را بر روی رایانه خود اجرا کنید.

۴ دوربین را روشن کنید.

- وقتی پنجره جهشی روی نمایشگر دوربین ظاهر می شود، رایانه را انتخاب کنید.

۵ برای ذخیره فایل های جدید، یک پوشه را در رایانه انتخاب کنید و بلی را انتخاب کنید.

- فایل های جدید به رایانه منتقل می شوند.
- اگر دوربین شما فایل جدیدی نداشته باشد، پنجره باز شو برای ذخیره فایل های جدید ظاهر نخواهد شد.

## استفاده از Adobe Photoshop Lightroom

عکس های گرفته شده بوسیله دوربین اغلب به فرمت JPEG تبدیل می شوند و بر اساس تنظیمات دوربین در زمان تصویربرداری در حافظه ذخیره می شوند. فایل های RAW به فرمت JPEG تبدیل نمی شوند و بدون تغییرات در حافظه ذخیره می شوند. با استفاده از Adobe Photoshop Lightroom می توانید نوردهی ها، توازن سفیدی، رنگ مایه ها، کنتراست ها و رنگ های عکس ها را تنظیم کنید. می توانید فایل های TIFF یا JPEG را همانند فایل های RAW ویرایش کنید. برای اطلاع بیشتر، به راهنمای برنامه مراجعه کنید.

## نصب Adobe Photoshop Lightroom

- ۱ دی وی دی رام Adobe Photoshop Lightroom را در رایانه خود قرار دهید.
- ۲ یک زبان انتخاب کنید.
- ۳ از دستورالعمل های روی صفحه پیروی کنید.

## فصل ۷

# پیوست

---

درباره پیام های خطا، تعمیر و نگهداری دوربین، نکات رفع اشکال، مشخصات و لوازم جانبی اختیاری، اطلاعات کسب کنید.

وقتی پیام های خطای زیر ظاهر می شود، این راه حل ها را امتحان کنید.

پیام های خطا	راه حل های پیشنهادی
تعداد پوشه ها و فایلها به حداکثر تعداد مجاز رسیده است. کارت را عوض کنید	نام فایل ها با استاندارد DCF مطابقت ندارد. فایل های روی کارت حافظه را به رایانه منتقل کنید. (صفحه ۱۳۰)
<b>Error 00</b>	دوربین را خاموش کنید و لنز را دوباره نصب نمایید. اگر باز هم این پیام ظاهر شد، با یک مرکز خدمات تماس بگیرید.
<b>Error 01/02</b>	دوربین را خاموش کنید، باتری را بیرون بیاورید و دوباره داخل دوربین قرار دهید. اگر باز هم این پیام ظاهر شد، با یک مرکز خدمات تماس بگیرید.

پیام های خطا	راه حل های پیشنهادی
لنز قفل است	لنز قفل است. لنز را برخلاف حرکت عقربه های ساعت بچرخانید تا صدای تق بشنوید. (صفحه ۳۵)
خطای کارت حافظه	<ul style="list-style-type: none"> <li>• دوربین را خاموش، و مجدداً روشن کنید.</li> <li>• کارت حافظه را بیرون بیاورید و دوباره داخل کنید.</li> <li>• کارت حافظه را فرمت کنید.</li> </ul>
باتری ضعیف است	یک باتری شارژ شده در دوربین قرار دهید یا باتری را شارژ کنید.
هیچ فایل تصویری موجود نیست	عکس بگیرید یا کارت حافظه ای را وارد کنید که دارای عکس باشد.
خطای فایل	فایل آسیب دیده را حذف کنید یا با یک مرکز خدمات تماس بگیرید.
کارت حافظه پر است	فایل های غیرضروری را حذف کنید یا یک کارت حافظه جدید داخل دوربین بگذارید.
کارت حافظه قفل شده است	می توانید کارت SD، SDHC یا SDXC را قفل کنید تا از حذف شدن فایلها جلوگیری کنید. هنگام عکسبرداری، قفل کارت را باز کنید. (صفحه ۱۵۲)

## تمیز کردن دوربین

## لنز و صفحه نمایش دوربین

برای زدودن گرد و غبار، از یک بُرس استفاده کنید و لنز را به آرامی با یک پارچه نرم تمیز کنید. اگر باز هم گرد و غبار باقی ماند، مایع تمیزکننده لنز را به یک تکه کاغذ تمیزکننده زده و به آرامی لنز را با آن تمیز کنید.

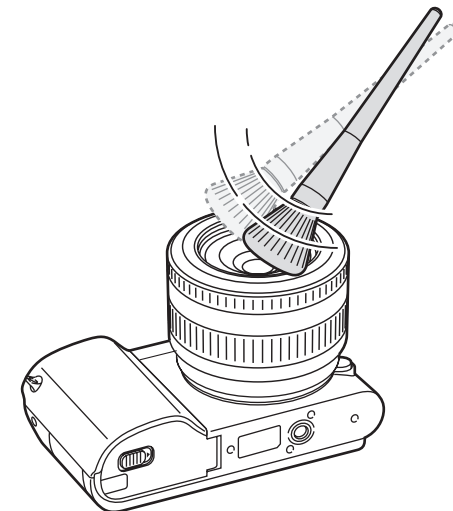

## حسگر تصویر

بسته به شرایط مختلف عکسبرداری و فیلمبرداری، به خاطر اینکه حسگر تصویر در معرض محیط خارج است، ممکن است گرد و غبار روی عکس ها ظاهر شود. این مشکل عادی است و قرار گرفتن در معرض گرد و غبار، در استفاده روزانه از دوربین اتفاق می افتد. با به کار انداختن عملکرد پاک کردن حسگر، می توانید گرد و غبار را از روی حسگر پاک کنید. (صفحه ۱۳۲) اگر پس از تمیز کردن حسگر، باز هم گرد و غبار باقی ماند، با یک مرکز خدمات تماس بگیرید. بُرس دمنده را داخل دهانه پایه لنز نکنید.

## بدنه دوربین

بدنه دوربین را به آرامی با یک پارچه نرم و خشک تمیز کنید.

هرگز از بنزین، تینر یا الکل برای تمیز کردن این وسیله استفاده نکنید. این محلول ها ممکن است به دوربین آسیب برسانند یا موجب نقص عملکرد آن شوند.



## استفاده یا نگهداری از دوربین

### مکانهای نامناسب برای استفاده یا نگهداری دوربین

- دوربین را در معرض هوای بسیار سرد یا دمای بسیار گرم، قرار ندهید.
- از دوربین در محلهایی با رطوبت بسیار شدید، یا جایی که تغییر رطوبت بسیار شدید دارد، استفاده نکنید.
- از قراردادن دوربین در معرض نور مستقیم خورشید و نگهداری آن در محیط های گرم، با تهویه ناکافی مانند ماشین در فصل تابستان، خودداری کنید.
- از دوربین و نمایشگر آن در برابر ضربه، حرکات خشن، و لرزش های بیش از حد محافظت نمایید تا دوربین آسیب جدی نبیند.
- از به کار بردن یا نگهداری دوربین در محیط های پر گرد و غبار، کثیف، مرطوب، یا دارای تهویه نامناسب خودداری نمایید تا از آسیب دیدن قطعات متحرک و اجزای داخلی دوربین جلوگیری شود.
- از دوربین خود در نزدیکی مواد سوختی، مواد قابل احتراق، یا مواد شیمیایی قابل اشتعال استفاده نکنید. گازها و مایعات قابل اشتعال، یا مواد منفجره را در همان محفظه ای که دوربین یا لوازم جانبی دوربین در آن قرار داد، نگهداری یا حمل نکنید.
- دوربین را در کنار گلوله نفتالین، نگهداری نکنید.

### استفاده در ساحل یا کنار دریا

- زمانی که از دوربین در ساحل یا مناطق مشابه دیگر استفاده می کنید از دوربین در برابر شن و گرد و غبار محافظت کنید.
- دوربین شما ضد آب نیست. باتری یا کارت حافظه را با دست خیس لمس نکنید. استفاده از دوربین با دستهای خیس ممکن است به دوربین آسیب برساند.

### نگهداری برای زمانی طولانی

- وقتی دوربین را برای مدتی طولانی نگهداری می کنید، آن را در محفظه بسته شده یا همراه با مواد جاذب رطوبت مانند ژل سیلیکون قرار دهید.
- در صورتی که برای مدت طولانی از دوربین استفاده نمی کنید، هنگام ذخیره دوربین، باتری ها را از آن خارج کنید. باتری های نصب شده ممکن است در اثر مرور زمان نشت کنند یا بیوسند و باعث وارد آمدن آسیب جدی به دوربین شوند.
- باتری هایی که استفاده نمی شوند، در طول زمان شارژ خالی می کنند و باید قبل از استفاده، مجدداً شارژ شوند.

## استفاده با احتیاط از دوربین در محیط‌های مرطوب

وقتی دوربین را از یک مکان سرد به مکانی گرم منتقل می‌کنید، ممکن است بر روی لنز یا قطعات داخلی دوربین رطوبت تشکیل شود. در این شرایط، دوربین را خاموش کرده و حداقل ۱ ساعت صبر کنید. اگر قطرات آب روی کارت حافظه تشکیل شود، کارت حافظه را از دوربین خارج کرده قبل از داخل کردن مجدد، تا بخار شدن همه ذرات صبر کنید.

## سایر احتیاطها

- هرگز دوربین، باتری‌ها، شارژر یا لوازم جانبی را در نزدیکی، داخل یا روی وسایل گرمازا، مانند اجاق مایکروویو، اجاق گاز، یا رادیاتور قرار ندهید. این وسایل ممکن است باعث تغییر شکل دوربین شود و همچنین می‌تواند باعث گرمای بیش از حد و در پی آن آتش سوزی یا انفجار شود.
- لنز را در معرض نور مستقیم خورشید قرار ندهید، چرا که این کار ممکن است موجب تغییر رنگ حسگر تصویر یا نقص عملکرد آن شود.
- از لنز در برابر اثر انگشت و خراشیدگی محافظت نمایید. لنز را با یک پارچه نرم، تمیز و بدون پرز مخصوص لنز، تمیز کنید.
- اگر ضربه بیرونی به دوربین بخورد، ممکن است خاموش شود. اینکار برای محافظت کارت حافظه است. برای استفاده مجدد، دوربین را روشن کنید.
- هنگام استفاده از دوربین، ممکن است دوربین گرم شود. این وضعیت عادی است و نباید تأثیری بر طول عمر یا کارکرد دوربین شما داشته باشد.
- وقتی از دوربین در دماهای پایین استفاده می‌کنید، ممکن است روشن شدن آن مدتی طول بکشد، رنگ صفحه نمایش ممکن است موقتاً تغییر کند یا پس دید ظاهر شود. این وضعیت، به معنای خرابی نیست و وقتی دوربین به دمای معمولی بازگردانده شود، خودبخود اصلاح می‌شوند.
- رنگ یا فلز قرار گرفته در بیرون دوربین می‌تواند در افرادی که حساسیت پوستی دارند موجب حساسیت، خارش پوست، آگزما یا تورم شود. در صورتی که هر یک از این علائم را مشاهده نمودید، فوراً استفاده از دوربین را متوقف کنید و با یک پزشک مشورت نمایید.

• دوربین را با بند تکان ندهید. این کار ممکن است باعث صدمه بدنی به خود یا دیگران یا آسیب به دوربین شود.

• دوربین خود را رنگ نکنید، زیرا رنگ ممکن است قطعات متحرک را مسدود کند و از کارکرد صحیح دوربین جلوگیری کند.

• وقتی از دوربین استفاده نمی‌کنید، آن را خاموش کنید.

• دوربین شما از قطعات ظریفی تشکیل شده است. از ضربه خوردن دوربین جلوگیری کنید.

• وقتی دوربین در حال استفاده نیست، صفحه نمایش را در قاب نگه دارید تا نیروی بیرونی به آن صدمه نزند. با دور نگه داشتن دوربین از ماسه، قطعات تیز یا اشیای شل، از افتادن خط و خش روی دوربین محافظت کنید.

• در صورت ترک خوردگی یا شکستن صفحه نمایش از دوربین استفاده نکنید. شیشه شکسته یا اکریلیک ممکن است موجب آسیب رسیدن به دست یا صورت شما شود. دوربین را برای تعمیر به یکی از مراکز خدمات سامسونگ ببرید.



## درباره کارت حافظه

### کارت های حافظه پشتیبانی شده

این محصول از کارتهای حافظه SD (Secure Digital)، SDHC (Secure Digital High Capacity)، microSDHC، microSD، SDXC (Secure Digital eXtended Capacity) یا microSDXC پشتیبانی می کند.

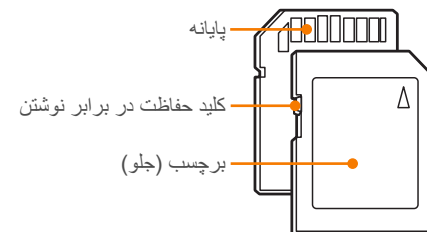

با استفاده از سوییچ محافظت در برابر نوشتن کارت SD، SDHC یا SDXC می توانید از حذف فایلها جلوگیری کنید. سوییچ را به پایین بکشید تا قفل شده و یا بالا بکشید تا قفل باز شود. هنگام گرفتن عکس و فیلم، قفل کارت را باز کنید.

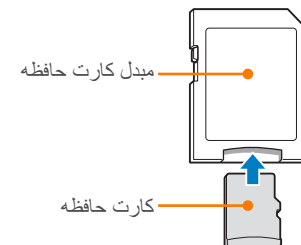

برای استفاده از کارت های حافظه میکرو با این محصول، یک رایانه یا یک کارت خوان حافظه، کارت را داخل یک مبدل قرار دهید.

### ظرفیت کارت حافظه

ظرفیت کارت حافظه ممکن است بسته به صحنه ها یا شرایط عکسبرداری و فیلمبرداری متفاوت باشد. این ظرفیت ها بر اساس کارت SD ۲ گیگابایتی هستند.

کیفیت		اندازه	فیلم*
ادی	HQ		
تقریباً "۲۱' ۵۶"	تقریباً "۱۷' ۳۵"	<b>1080 30P</b> 1920X1080 (۳۰ فریم در ثانیه)	
تقریباً "۲۳' ۴۳"	تقریباً "۱۹' ۰۰"	<b>810 24P</b> 1920X810 (۲۴ فریم در ثانیه)	
تقریباً "۳۶' ۲۰"	تقریباً "۲۹' ۱۰"	<b>720 30P</b> 1280X720 (۳۰ فریم در ثانیه)	
تقریباً "۹۱' ۰۰"	تقریباً "۷۳' ۲۶"	<b>480 30P</b> 640X480 (۳۰ فریم در ثانیه)	
تقریباً "۲۸۷' ۱۲"	تقریباً "۲۳۶' ۱۶"	<b>240 WEB</b> برای به اشتراک گذاشتن (۳۰ فریم در ثانیه)	

\* هنگام استفاده از زوم، زمان قابل ضبط ممکن است تغییر کند. چندین فیلم به طور متوالی ضبط شد تا مجموع زمان ضبط محاسبه شود.

کیفیت							اندازه
RAW + عادی	RAW + خوب	RAW + خیلی خوب	RAW	عادی	خوب	خیلی خوب	
۵۱	۴۶	۳۷	۵۳	۵۳۵	۳۶۴	۱۸۶	20.0M (5472X3648)
۵۶	۵۳	۴۷	-	۱,۰۴۳	۷۲۴	۳۷۸	10.1M (3888X2592)
۵۸	۵۷	۵۲	-	۱,۶۴۲	۱,۱۶۸	۶۲۶	5.9M (2976X1984)
۶۱	۶۰	۵۸	-	۳,۵۵۳	۲,۷۴۲	۱,۶۲۷	2.0M (1728X1152)
-	-	-	-	۱,۸۷۸	۱,۳۴۹	۷۳۱	ی‌لاوت
۵۳	۴۹	۴۰	-	۶۵۵	۴۴۸	۲۳۰	16.9M (5472X3080)
۵۷	۵۵	۵۰	-	۱,۳۱۰	۹۱۹	۴۸۵	7.8M (3712X2088)
۵۹	۵۷	۵۴	-	۱,۹۱۲	۱,۳۷۶	۷۴۷	4.9M (2944X1656)
۶۱	۶۰	۵۸	-	۳,۴۶۸	۲,۶۶۶	۱,۵۷۳	2.1M (1920X1080)
۵۴	۵۱	۴۴	-	۸۱۴	۵۶۰	۲۸۹	13.3M (3648X3648)
۵۸	۵۶	۵۱	-	۱,۴۳۲	۱,۰۱۰	۵۳۶	7.0M (2640X2640)
۵۹	۵۸	۵۵	-	۲,۲۲۴	۱,۶۲۱	۸۹۳	4.0M (2000X2000)
۶۱	۶۱	۶۰	-	۴,۹۳۶	۴,۰۵۷	۲,۶۴۵	1.1M (1024X1024)

عکس

## احتیاط‌های مربوط به استفاده از کارت حافظه

- از قرار دادن کارت‌های حافظه در دماهای بسیار پایین یا بسیار بالا (زیر  $0^{\circ}\text{C}/32^{\circ}\text{F}$  یا بالای  $40^{\circ}\text{C}/104^{\circ}\text{F}$ ) بپرهیزید. دماهای شدید باعث خرابی عملکرد کارت‌های حافظه می‌شوند.
- کارت حافظه را در جهت درست وارد کنید. وارد کردن کارت حافظه در جهت نادرست ممکن است به دوربین و کارت حافظه شما آسیب برساند.
- از کارت‌های حافظه ای که با دوربین‌های دیگر یا رایانه فرمت شده اند، استفاده نکنید. کارت حافظه را مجدداً با دوربین خود فرمت کنید.
- هنگام قرار دادن کارت حافظه و بیرون آوردن آن، دوربین را خاموش کنید.
- هنگام چشمک زدن چراغ، کارت حافظه را بیرون نیاورید یا دوربین را خاموش نکنید، زیرا این کار می‌تواند به اطلاعات شما آسیب برساند.
- اگر طول عمر کارت حافظه به پایان رسیده باشد، دیگر نمی‌توانید عکسی روی کارت ذخیره کنید. از کارت حافظه جدیدی استفاده کنید.
- کارت‌های حافظه را خم نکنید، نیندازید و آنها را در معرض فشار یا ضربه‌های سنگین قرار ندهید.
- از استفاده یا نگه‌داری کارتهای حافظه نزدیک میدانهای قوی مغناطیسی خودداری کنید.
- از استفاده یا نگهداری کارتهای حافظه در نزدیکی مواد با دمای بالا، رطوبت بالا یا مواد خورنده، خودداری کنید.

- از تماس پیدا کردن کارت‌های حافظه با مایعات، آلودگی یا اجسام خارجی جلوگیری کنید. اگر کارت حافظه کثیف باشد، آن را پیش از قرار دادن در داخل دوربین، با پارچه نرم تمیز کنید.
- اجازه ندهید مایعات، آلودگی یا اجسام خارجی با کارت حافظه یا شکاف کارت حافظه تماس پیدا کنند. انجام این کار می‌تواند باعث عملکرد نادرست کارت حافظه یا دوربین شود.
- هنگام حمل کارت حافظه، از کیف استفاده کنید تا از کارت در برابر الکتریسیته ساکن محافظت نمایید.
- اطلاعات مهم را به رسانه دیگری، مانند هارد دیسک یا سی‌دی/دی‌وی منتقل کنید.
- هنگام استفاده طولانی مدت دوربین، ممکن است کارت حافظه گرم شود. این وضعیت عادی است و باعث نقص عملکرد نمی‌شود.
- از یک کارت حافظه که دارای شرایط استاندارد است، استفاده کنید.

سازنده این وسیله در قبال از دست رفتن اطلاعات، هیچگونه مسئولیتی نمی‌پذیرد.



## درباره باتری

فقط از باتری های مورد تأیید Samsung استفاده نمایید.

### مشخصات باتری

گزینه	شرح
مدل	BP1030
نوع	باتری لیتیوم-یون
ظرفیت سلول	۱,۰۳۰ میلی آمپر ساعت
ولتاژ	۷/۴ ولت
زمان شارژ کردن (هنگامیکه باتری کاملاً خالی است)	تقریباً ۱۴۰ دقیقه

اگر باتری با بی دقتی یا به طور نادرست مورد استفاده قرار گیرد ممکن است موجب جراحت یا مرگ شود. برای ایمنی خود، از این دستورالعمل ها در مورد استفاده صحیح از باتری پیروی کنید:



- اگر از باتری درست استفاده نکنید ممکن است آتش بگیرد یا منفجر شود. اگر متوجه هرگونه تغییر شکل، شکاف، یا موارد غیر عادی دیگر در باتری شدید، بلافاصله استفاده از باتری را متوقف کنید و با سازنده تماس بگیرید.
- فقط از شارژرهای مجاز و توصیه شده توسط سازنده استفاده کنید و باتری را فقط به روش مشروح در این دفترچه راهنمای کاربر، شارژ کنید.
- باتری را نزدیک دستگاه های گرم کننده نگذارید یا در معرض محیطهای بسیار گرم، مانند داخل اتومبیل در بسته در تابستان قرار ندهید.
- باتری را در اجاق مایکروویو قرار ندهید.
- از نگهداری یا به کار بردن باتری در مکان های گرم و مرطوب مانند سونا و حمام خودداری کنید.

- دستگاه را به مدت طولانی روی سطوح قابل اشتعال، مانند رختخواب، فرش، یا پتوهای برقی قرار ندهید.
- وقتی دستگاه روشن است، آن را در هیچ مکان بسته ای به مدت طولانی قرار ندهید.
- اجازه ندهید دو سر باتری با اشیاء فلزی، مانند گردنبند، سکه، کلید یا ساعت تماس پیدا کند.
- فقط از باتری لیتیوم-یون جایگزین اصلی مورد تأیید سازنده استفاده کنید.
- هرگز با اشیاء تیز، باتری را سوراخ یا باز نکنید.
- از قرار دادن باتری در معرض فشار زیاد یا خرد کردن آن خودداری کنید.
- از قرار دادن باتری در معرض ضربه های شدید، از قبیل انداختن آن از جاهای بلند خودداری کنید.
- باتری را در دمای ۶۰ C (۱۴۰ F) یا بالاتر قرار ندهید.
- باتری را در تماس با رطوبت یا مایعات قرار ندهید.
- باتری نباید در معرض گرمای شدید مثل نور خورشید، آتش یا مانند آن قرار بگیرد.

### رهنمودهای دور انداختن

- با دقت باتری را دور بیندازید.
- باتری را در آتش نیندازید.
- مقررات دفع ممکن است بر حسب کشور یا ناحیه متفاوت باشد. باتری را مطابق با مقررات محلی و فدرال خود، دفع کنید.

### رهنمودهایی درباره شارژ کردن باتری

باتری را فقط به شیوه شرح داده شده در این دفترچه راهنمای کاربر، شارژ کنید. اگر باتری درست شارژ نشود، ممکن است آتش بگیرد یا منفجر شود.

## عمر باتری

حالت عکسبرداری و فیلمبرداری	زمان متوسط / تعداد عکس ها
عکس ها	تقریباً ۱۶۰ دقیقه/تقریباً ۳۲۰ عکس
فیلم ها	تقریباً ۱۱۰ دقیقه (فیلم هایی با تفکیک 1920X1080 و 30 فریم در ثانیه ضبط کنید).

• اعداد بالا بر اساس استانداردهای آزمایشی CIPA است. نتایج شما بسته به میزان استفاده واقعی ممکن است متفاوت باشد.

• بسته به پس زمینه، فاصله عکسبرداری و فیلمبرداری و شرایط استفاده، زمان عکسبرداری و فیلمبرداری موجود متفاوت است.

• چندین فیلم به طور متوالی ضبط شد تا مجموع زمان ضبط محاسبه شود.

## پیغام ضعیف شدن باتری

وقتی شارژ باتری کاملاً تمام شود، آیکن باتری، قرمز رنگ می شود و پیغام "باتری ضعیف است" (باتری ضعیف است) ظاهر خواهد شد.

## نکاتی درباره استفاده از باتری

- در دماهای زیر  $0^{\circ}\text{C}$  /  $32^{\circ}\text{F}$ ، ظرفیت باتری و عمر باتری ممکن است کاهش یابد.
- ظرفیت باتری ممکن است در دماهای پایین کاهش یابد اما در دمای معتدل به حالت عادی باز می گردد.
- هنگام استفاده طولانی مدت دوربین، اطراف محفظه باتری ممکن است گرم شود. این کار بر عملکرد عادی دوربین تأثیری ندارد.

## نکاتی درباره شارژ کردن باتری

- در صورتی که چراغ نشانگر خاموش باشد، مطمئن شوید که باتری درست در داخل دوربین گذاشته شده است.
- برای جدا کردن دو شاخه از پریز برق، سیم برق را نکشید. این کار ممکن است موجب آتش سوزی یا برق گرفتگی شود.
- وقتی باتری کاملاً خالی شد، آن را حداقل ۱۰ دقیقه قبل از استفاده در دوربین شارژ کنید.
- اگر چراغ نشانگر به رنگ نارنجی چشمک می زند یا روشن نمی شود، کابل را جدا کرده و دوباره وصل کنید یا باتری را بیرون آورده و دوباره داخل دوربین قرار دهید.
- اگر وقتی کابل داغ شده است یا دما بسیار بالا است باتری را شارژ کنید، چراغ نشانگر ممکن است به رنگ نارنجی در بیاید. شارژ زمانی آغاز می شود که باتری خنک شود.
- کابل برق متناوب را خم نکنید یا اجسام سنگین روی آن قرار ندهید. انجام این کار می تواند به کابل آسیب برساند.

# پیش از تماس با مرکز خدمات

اگر دستگاه شما مشکلی دارد، پیش از تماس با متخصص مرکز خدمات، راه حل های عیب یابی زیر را امتحان کنید.

هنگامی که دوربین خود را در مرکز سرویس می گذارید، حتماً سایر اجزایی که موجب کارکرد نادرست دوربین شده اند، مانند کارت حافظه و باتری، را هم در مرکز سرویس بگذارید.



وضعیت	راه حل های پیشنهادی
<b>نمی توان عکس گرفت</b>	<ul style="list-style-type: none"> <li>• کارت حافظه جای خالی ندارد. فایل های غیر ضروری را حذف کنید یا یک کارت حافظه جدید داخل دوربین بگذارید.</li> <li>• وقتی عملکرد <b>اولویت AF</b> (اولویت AF) روشن است، نمی توانید عکس بگیرید، مگر اینکه فوکوس درست تنظیم شود.</li> <li>• <b>اولویت AF</b> (اولویت AF) را روی <b>خاموش</b> (خاموش) تنظیم کنید یا روی سوژه درست فوکوس کنید. (صفحه ۱۲۶)</li> <li>• کارت حافظه را فرمت کنید.</li> <li>• کارت حافظه معیوب است. کارت حافظه جدیدی تهیه کنید.</li> <li>• کارت حافظه قفل است. قفل کارت حافظه را باز کنید. (صفحه ۱۵۲)</li> <li>• مطمئن شوید که دوربین روشن است.</li> <li>• باتری را شارژ کنید.</li> <li>• مطمئن شوید که باتری بدرستی در داخل دوربین قرار داده شده است.</li> </ul>
<b>دوربین ناگهان متوقف شده و عملی انجام نمی دهد</b>	<ul style="list-style-type: none"> <li>• باتری را بیرون آورده و دوباره داخل دوربین قرار دهید.</li> </ul>
<b>دوربین گرم می شود</b>	<ul style="list-style-type: none"> <li>• هنگام استفاده از دوربین، ممکن است دوربین گرم شود. این وضعیت عادی است و نباید تأثیری بر طول عمر یا کارکرد دوربین شما داشته باشد.</li> </ul>
<b>فلاش به طور غیرمنتظره روشن می شود</b>	<ul style="list-style-type: none"> <li>• فلاش ممکن است به علت الکتریسیته ساکن روشن شود. دوربین بد کار نمی کند.</li> </ul>
<b>فلاش کار نمی کند</b>	<ul style="list-style-type: none"> <li>• ممکن است گزینه فلاش روی <b>خاموش</b> (خاموش) تنظیم شده باشد. (صفحه ۷۶)</li> <li>• در بعضی حالتها نمی توانید از فلاش استفاده کنید.</li> </ul>

وضعیت	راه حل های پیشنهادی
<b>دوربین روشن نمی شود</b>	<ul style="list-style-type: none"> <li>• مطمئن شوید که باتری در داخل دوربین قرار داده شده است.</li> <li>• مطمئن شوید که باتری بدرستی در داخل دوربین قرار داده شده است.</li> <li>• باتری را شارژ کنید.</li> </ul>
<b>دوربین ناگهان خاموش می شود</b>	<ul style="list-style-type: none"> <li>• دوربین تان ممکن است در حالت صرفه جویی نیرو یا خاموش شدن خودکار صفحه قرار داشته باشد. (صفحه ۱۳۱)</li> <li>• ممکن است دوربین برای جلوگیری از آسیب دیدن کارت حافظه در اثر گرمای بیش از حد، به طور خودکار خاموش شود. دوربین را دوباره روشن کنید.</li> </ul>
<b>دوربین خیلی سریع باتری خالی می کند</b>	<ul style="list-style-type: none"> <li>• ممکن است باتری در دمای پایین (زیر <math>0^{\circ}\text{C}</math> / <math>32^{\circ}\text{F}</math>) سریع تر خالی شود. با گذاشتن باتری در جیب خود، آن را گرم نگه دارید.</li> <li>• استفاده از فلاش یا فیلمبرداری، باتری را سریع خالی می کند. در صورت لزوم، باتری را دوباره شارژ کنید.</li> <li>• باتری ها قطعات مصرفی هستند و باید با گذشت زمان تعویض شوند. اگر باتری زود خالی می شود، یک باتری جدید تهیه کنید.</li> </ul>

وضعیت	راه حل های پیشنهادی
عکس تار است	<ul style="list-style-type: none"> <li>مطمئن شوید گزینه فوکوسی که تنظیم کرده اید برای نوع عکسی که می گیرید مناسب است.</li> <li>برای جلوگیری از لرزیدن دوربین خود، از سه پایه استفاده کنید.</li> <li>مطمئن شوید که لنز دوربین تمیز است. اگر تمیز نیست، آن را تمیز کنید. (صفحه ۱۴۹)</li> </ul>
رنگ های عکس با صحنه واقعی مطابقت ندارند	<p>توازن سفیدی نامناسب می تواند باعث ایجاد رنگ غیر واقعی شود. گزینه توازن سفیدی مناسب منبع نور انتخاب کنید. (صفحه ۶۱)</p> <p>نوردهی عکس زیاد است.</p> <ul style="list-style-type: none"> <li>میزان دیافراگم یا سرعت شاتر را تنظیم کنید.</li> <li>حساسیت ISO را تنظیم کنید. (صفحه ۶۰)</li> <li>فلاش را خاموش کنید. (صفحه ۷۶)</li> <li>مقدار نوردهی را تنظیم کنید. (صفحه ۸۵)</li> </ul>
عکس خیلی روشن است	<p>نوردهی عکس کم است.</p> <ul style="list-style-type: none"> <li>میزان دیافراگم یا سرعت شاتر را تنظیم کنید.</li> <li>حساسیت ISO را تنظیم کنید. (صفحه ۶۰)</li> <li>فلاش را روشن کنید. (صفحه ۷۶)</li> <li>مقدار نوردهی را تنظیم کنید. (صفحه ۸۵)</li> </ul>
عکس خیلی تاریک است	<p>نوردهی عکس کم است.</p> <ul style="list-style-type: none"> <li>میزان دیافراگم یا سرعت شاتر را تنظیم کنید.</li> <li>حساسیت ISO را تنظیم کنید. (صفحه ۶۰)</li> <li>فلاش را روشن کنید. (صفحه ۷۶)</li> <li>مقدار نوردهی را تنظیم کنید. (صفحه ۸۵)</li> </ul>

وضعیت	راه حل های پیشنهادی
تاریخ و زمان درست نیست	<p>در منوی ، تاریخ و زمان را تنظیم کنید. (صفحه ۱۳۱)</p> <p>باتری را بیرون آورده و دوباره داخل دوربین قرار دهید.</p>
صفحه نمایش یا دکمه ها کار نمی کنند	<ul style="list-style-type: none"> <li>دوربین را خاموش، و مجدداً روشن کنید.</li> <li>کارت حافظه را بیرون بیاورید، و دوباره داخل کنید.</li> <li>کارت حافظه را فرمت کنید.</li> </ul> <p>برای اطلاعات بیشتر، به بخش "احتیاط های مربوط به استفاده از کارت حافظه" مراجعه کنید. (صفحه ۱۵۴)</p>
خطایی در کارت حافظه وجود دارد	<p>برای اطلاعات بیشتر، به بخش "احتیاط های مربوط به استفاده از کارت حافظه" مراجعه کنید. (صفحه ۱۵۴)</p>
امکان نمایش عکسها یا فیلمهای ذخیره شده بر روی کارت حافظه SDXC برای تلویزیون یا رایانه وجود ندارد.	<p>کارتهای حافظه SDXC از سیستم فایل exFAT استفاده می کنند. پیش از متصل کردن دوربین به دستگاه، مطمئن شوید که دستگاه خارجی با سیستم فایل exFAT سازگار است.</p>
رایانه شما کارت حافظه SDXC را شناسایی نمی کند.	<p>کارتهای حافظه SDXC از سیستم فایل exFAT استفاده می کنند. برای استفاده از یک کارت حافظه SDXC بر روی رایانه دارای سیستم عامل Widows XP، درایور سیستم فایل exFAT را از وب سایت Microsoft دانلود و به روز کنید.</p>
فایل ها را نشان نمی دهد	<p>اگر نام فایلی را تغییر دهید، ممکن است دوربین آن را پخش نکند (نام فایل باید با استاندارد DCF مطابقت داشته باشد). اگر با چنین وضعیتی روبرو شدید، فایل ها را روی رایانه نمایش دهید.</p>

وضعیت	راه حل های پیشنهادی
<b>DPOF برای فایل های RAW تنظیم نمی شود</b>	شما نمی توانید DPOF را برای فایل های RAW تنظیم کنید.
<b>فوکوس خودکار کار نمی کند</b>	<ul style="list-style-type: none"> <li>• سوژه خارج از فوکوس است. وقتی سوژه خارج از محیط AF است، با آوردن سوژه به داخل محیط AF و فشار دادن [شاتر] تا نیمه، عکس بگیرید.</li> <li>• سوژه خیلی نزدیک است. چند قدم از سوژه دور شوید و عکس بگیرید.</li> <li>• حالت فوکوس روی MF تنظیم شده است. حالت فوکوس اتوماتیک (AF) را انتخاب کنید.</li> </ul>
<b>ویژگی AEL (فقل نوردهی خودکار) کار نمی کند</b>	ویژگی AEL (فقل نوردهی خودکار) در حالت های SMART، M، (i)، (S) و SCN کار نمی کند. برای استفاده از این ویژگی، یک حالت دیگر انتخاب کنید.
<b>لنز کار نمی کند</b>	<ul style="list-style-type: none"> <li>• مطمئن شوید که لنز درست نصب شده است.</li> <li>• لنز را از دوربین جدا کنید و آن را دوباره نصب نمایید.</li> </ul>
<b>فلاش خارجی یا GPS کار نمی کند</b>	مطمئن شوید که دستگاه خارجی درست نصب شده و روشن است.
<b>صفحه تنظیمات تاریخ &amp; ساعت پس از روشن کردن دوربین نمایش داده می شود</b>	<ul style="list-style-type: none"> <li>• تاریخ و ساعت را دوباره تنظیم کنید.</li> <li>• اگر منبع برق داخلی دوربین کاملاً تخلیه شده باشد، این صفحه نمایش داده می شود. یک باتری کاملاً پر را وارد کرده و دوربین را حداقل ۷۲ ساعت در وضعیت خاموش قرار دهید تا منبع برق داخلی دوباره شارژ شود.</li> </ul>

وضعیت	راه حل های پیشنهادی
<b>عکس ها اعوجاج دارند</b>	ممکن است هنگام استفاده از لنز زاویه باز (واید) که عکسبرداری با نمای زاویه باز را فراهم می کند، دوربین اعوجاج جزئی داشته باشد. این وضعیت عادی است و باعث نقص عملکرد نمی شود.
<b>صفحه پخش در دستگاه خارجی وصل شده ظاهر نمی شود</b>	<ul style="list-style-type: none"> <li>• مطمئن شوید که کابل HDMI درست به نمایشگر خارجی وصل شده است.</li> <li>• مطمئن شوید که کارت حافظه درست ضبط شده است.</li> </ul>
<b>رایانه، دوربین را شناسایی نمی کند</b>	<ul style="list-style-type: none"> <li>• مطمئن شوید که کابل USB درست وصل شده است.</li> <li>• مطمئن شوید که دوربین روشن است.</li> <li>• مطمئن شوید که سیستم عاملی که استفاده می کنید، پشتیبانی می شود.</li> </ul>
<b>در حین انتقال فایل، ارتباط دوربین با رایانه قطع می شود</b>	ممکن است الکتریسیته ساکن، انتقال فایل را مختل کند. کابل USB را جدا کرده و دوباره وصل کنید.
<b>رایانه شما فیلم ها را پخش نمی کند</b>	بسته به نرم افزار مورد استفاده شما، ممکن است فایل های فیلم پخش نشوند. برای پخش فایل های فیلم ضبط شده با دوربین خود، برنامه Intelli-studio را روی کامپیوتر خود نصب و از آن استفاده کنید. (صفحه ۱۴۲)
<b>Intelli-studio درست کار نمی کند</b>	<ul style="list-style-type: none"> <li>• برنامه Intelli-studio را ببندید و دوباره اجرا کنید.</li> <li>• امکان استفاده از Intelli-studio در کامپیوترهای Macintosh وجود ندارد.</li> </ul>



# مشخصات دوربین

صفحه نمایش	
نوع	TFT LCD
اندازه	۳/۰" (تقریباً ۷/۶ سانتی متر)
وضوح	VGA (۶۴۰X۴۸۰) تقریباً ۹۲۱ کیلو نقطه
میدان دید	تقریباً ۱۰۰٪
صفحه نمایش کاربر	خطوط مشبک، نمادها، هیستوگرام، مقیاس فاصله، سنجش سطح
فوکوس	
نوع	AF کنتراست
نقطه فوکوس	<ul style="list-style-type: none"> <li>انتخابی: ۱ نقطه (انتخاب آزاد)</li> <li>چندگانه: نرمال ۱۵ نقطه، کلوزآپ ۳۵ نقطه</li> <li>تشخیص چهره: حداکثر ۱۰ چهره</li> </ul>
حالت	تکی AF، AF مداوم، فوکوس دستی
چراغ دستیار AF	عرضه شده (LED سبز)
شاتر	
نوع	شاتر صفحه کانونی عمودی با کنترل الکترونیکی
سرعت	<ul style="list-style-type: none"> <li>خودکار: ۱/۴ تا ۳۰ ثانیه</li> <li>دستی: ۱/۴ تا ۳۰ ثانیه (گام EV ۱/۳)</li> <li>Bulb (لامپ) (محدوده زمانی: ۴ دقیقه)</li> </ul>

حسگر تصویر	
نوع	CMOS
اندازه حسگر	۱۵/۷ X ۲۳/۵ میلی متر
پیکسل های موثر	تقریباً ۲۰/۳ مگاپیکسل
کل پیکسل ها	تقریباً ۲۱/۶ مگاپیکسل
فیلتر رنگ	فیلتر رنگ اصلی RGB
محل نصب لنز	
نوع	محل نصب Samsung NX
لنز موجود	لنزهای Samsung
ثابت سازی تصویر	
نوع	تغییر لنز (بسته به لنز)
حالت	حالت 1 (حالت ۱)/حالت 2 (حالت ۲)/خاموش (خاموش)
تصحیح اعوجاج	
تصحیح اعوجاج لنز روشن/خاموش (بسته به لنز)	
i-Function	
① effect (بستگی به لنز دارد)، ② zoom (X1.2, 1.4, 1.7, 2.0)	
کاهش گرد و غبار	
نوع	رانشگر فراصوتی

• ۱۰۰، ۱۵، یا ۳۰ فریم در ثانیه • تا ۳۰ عکس با هر بار فشردن شاتر	عکسبرداری متوالی
کروشه نوردهی خودکار (EV ±3)، براکت توازن سفیدی، براکت راهنمای عکس	عکسبرداری براکت
۲ تا ۰.۳ ثانیه (۱ ثانیه فاصله زمانی)	تایمر خودکار
SR2NX02 (از طریق پورت Micro USB) (اختیاری)	رهاکننده شاتر
<b>فلاش</b>	
تنها فلاش بیرونی (همراه با SEF8A)	نوع
فلاش هوشمند، اتوماتیک، قرمزی چشم خودکار، فلاش اصلاح، فلاش اصلاح قرمزی، پرده اول، پرده دوم، خاموش	حالت
۸ (بر مبنای ISO 100)	شماره راهنما
۲۸ میلی متر (معادل فیلم ۳۵ میلی متری)	زاویه دید
کمتر از ۱/۱۸۰ ثانیه	سرعت همگام سازی
۲- تا EV+۲ (گام EV ۰/۵)	کنترل نور فلاش
فلاش های خارجی و اختیاری سامسونگ: SEF220A، SEF42A	فلاش خارجی
کفشک	پایانه همزمانی
<b>توازن سفیدی</b>	
تنظیم خودکار توازن سفیدی، روز، ابری، سفید فلوروسنت، NW فلوروسنت، نور فلوروسنت روز، تنگستن، WB فلاش، تنظیم دلخواه، دمای رنگ (دستی)	حالت
کهربایی/آبی/سبز/قرمز به ترتیب ۷ مرحله	ریز تنظیم

<b>نوردهی</b>	
TTL 221 (۱۳ X ۱۷) بخش بلوکی	سیستم نورسنجی
نورسنجی: چندگانه، مرکزی، نقطه ای برد نورسنجی: EV 0 – 18 (ISO100 · 30 mm, F2)	
EV ±۳ (گام EV ۱/۳)	جبران
دکمه سفارشی	فقل AE
• 1 مرحله: اتوماتیک، ISO 100، ISO 200، ISO 400، ISO 800، ISO 1600، ISO 3200، ISO 6400، ISO 12800 • 1/3 مرحله: اتوماتیک، ISO 100، ISO 125، ISO 160، ISO 200، ISO 250، ISO 320، ISO 400، ISO 500، ISO 640، ISO 800، ISO 1000، ISO 1250، ISO 1600، ISO 2000، ISO 2500، ISO 3200، ISO 4000، ISO 5000، ISO 6400، ISO 8000، ISO 10000، ISO 12800	معادل ISO
<b>حالت توالی</b>	
تکی، مداوم، توالی (فقط 5M)، تایمر، براکت (نوردهی خودکار، توازن سفیدی، راهنمای عکس)	حالت
• JPEG - بالا (۸ فریم بر ثانیه): تا ۱۱ عکس ممکن است - پایین (۳ فریم بر ثانیه): تا ۱۵ عکس ممکن است • RAW - بالا (۸ فریم بر ثانیه)، پایین (۳ فریم بر ثانیه): تا ۸ عکس ممکن است	عکسبرداری مداوم

• JPEG (۳:۲): (5472X3648) 20.0M • JPEG (۱۶:۹): (5472X3080) 16.9M • JPEG (۱:۱): (3648X3648) 13.3M • RAW: (5472X3648) 20.0M	اندازه
• (2976X1984) 5.9M • (2736X1824) 5.0M (فقط حالت توالی) • (1728X1152) 2.0M	
• (2944X1656) 4.9M • (3712X2088) 7.8M • (1920X1080) 2.1M	
• (2000X2000) 4.0M • (2640X2640) 7.0M • (1024X1024) 1.1M	
• RAW: (5472X3648) 20.0M	
کیفیت	خیلی خوب، خوب، عادی
استاندارد RAW	SRW
فضای رنگ	Adobe RGB، sRGB
فیلم	
نوع	MP4 (H.264)
تخلیه کارت	فیلم: H.264، صدا: AAC
حالت AE فیلم	برنامه، اولویت روزنه لنز، اولویت شاتر، دستی

برد هوشمند	
برد هوشمند روشن/خاموش	
راهنمای عکس	
حالت	استاندارد، واضح، عکسبرداری از چهره، منظره، طبیعی و روشن، پس زمینه قهوه ای، سرد، آرام، کلاسیک، سفارشی 1، سفارشی 2، سفارشی 3
پارامتر	کنتراست، وضوح، اشباع رنگ، رنگ
عکسبرداری و فیلمبرداری	
حالت	اتوماتیک هوشمند، برنامه، اولویت روزنه لنز، اولویت شاتر، دستی، اولویت لنز، جادویی، صحنه، فیلم، Wi-Fi
حالت صحنه	پانوراما (پانورامای زنده، 3D)، تصویر زیبا، شب، منظره، عکسبرداری از چهره، عکسبرداری از کودکان، ورزشها، کلوزآپ (نمای نزدیک)، عکسبرداری از متن، غروب آفتاب، طلوع آفتاب، نور پس زمینه، آتش بازی، ساحل و برف، عکس 3D
فیلتر هوشمند	تزیین تصویر، مینیاتور، چشم ماهی، طرح، ضد مه، نقاط Halftone، فوکوس نرم، فیلم قدیمی 1، فیلم قدیمی 2، نگاتیو
فریم جادویی	آلبوم قدیمی، فیلم قدیمی، موج، ماه کامل، ضبط قدیمی، مجله، روزنامه، روز آفتابی، تلویزیون کلاسیک، نقاشی دیواری، روز تعطیل، بیل بورد 1، بیل بورد 2
رنگ انتخابی	قرمز، سبز، آبی، زرد

مینیاتور، فوکوس نرم، فیلم قدیمی 1، فیلم قدیمی 2، نقاط Halftone، طرح، چشم ماهی، ضد مه، نگاتیو	<b>فیلتر هوشمند</b>
<ul style="list-style-type: none"> <li>• JPEG (۳:۲): 5.9M (2976X1984), 2.0M (1728X1152), 5.0M (2736X1824)</li> <li>• JPEG (۱۶:۹): 6.2M (3328X1872), 2.1M (1920X1080), 4.9M (2944X1656)</li> <li>• JPEG (۱:۱): 6.0M (2448X2448), 1.1M (1024X1024), 4.0M (2000X2000)</li> </ul>	<b>اندازه فیلتر هوشمند</b>
<b>ذخیره سازی</b>	
حافظه خارجی (اختیاری): SD (تا ۱ تا ۲ گیگابایت تضمینی)، SDHC (تا ۳۲ گیگابایت تضمینی)، SDXC (تا ۱۲۸ گیگابایت تضمینی)	<b>رسانه</b>
DCF، JPEG (EXIF 2.21)، RAW (SRW)، PictBridge 1.0، DPOF 1.1	<b>فرمت فایل</b>
<b>چاپ مستقیم</b>	
PictBridge	
<b>GPS</b>	
افزودن اطلاعات جغرافیایی با ماژول اختیاری GPS (WGS 84)	<b>نوع</b>
<ul style="list-style-type: none"> <li>• نام مکان (فقط انگلیسی و کره‌ای)</li> <li>• پیوند Google Map (با Intelli-studio)</li> </ul>	<b>ویژگی</b>

صدا روشن/خاموش (زمان فیلمبرداری: تا ۲۵ دقیقه)	<b>کلپ فیلم</b>
تزیین تصویر، مینیاتور، چشم ماهی، طرح، ضد مه، نقاط Halftone، فوکوس نرم، فیلم قدیمی 1، فیلم قدیمی 2، نگاتیو	<b>فیلتر هوشمند</b>
1280X720، 1920X810، 1920X1080، 320X240 (نشاندهنده کارتشا به ی‌آر‌بی)	<b>اندازه</b>
۲۴ یا ۳۰ فریم بر ثانیه (۲۴ فریم در ثانیه فقط با وضوح 1920X810 قابل ضبط است.)	<b>سرعت قالب</b>
x0.25 (فقط 320X240، 640X480)، x0.5 (فقط 320X240، 640X480، 1280X720)، x1، x5، x10، x20	<b>حرکت چندگانه</b>
HQ، یداء (ل‌ام‌رن)	<b>کیفیت</b>
استریو	<b>صدا</b>
عکس گرفتن، برش زمانی	<b>ویرایش</b>
<b>پخش</b>	
تک تصوی، تصاویر کوچک (۴۰/۱۵/۳)، اسلایدشو، فیلم	<b>نوع</b>
فیلتر هوشمند، تصحیح قرمزی چشم، نور پس زمینه، تنظیم دوباره اندازه، چرخش، رتوش صورت، روشنی نمایشگر، کنتر است، تزیین تصویر	<b>ویرایش</b>

ابعاد (عمق X ارتفاع X عرض)	۳۷/۵ X ۶۲/۵ X ۱۱۴ میلی متر (بدون احتساب برآمدگی ها)
وزن	۲۲۲ گرم (بدون باتری و کارت حافظه)
دمای کارکرد	۰ تا ۴۰ °C
رطوبت کارکرد	۵ تا ۸۵٪
نرم افزار	PC Auto Backup ، Adobe Photoshop Lightroom ، Intelli-studio

\* این مشخصات ممکن است برای ارتقای یک عملکرد بدون اطلاع قبلی تغییر کنند.  
\* آرم ها یا اسامی محصولات دیگر علائم تجاری مالکان مربوط به آنها هستند.

شبکه بی سیم	IEEE 802.11n پشتیبانی شده
نوع	
عملکرد	SNS & Cloud ، ایملا ، MobileLink ، منظره یاب راه دور ، AutoShare ، Wi-Fi Direct ، TV Link ، Auto Backup
واسط	
خروجی دیجیتال	USB 2.0 (پر سرعت) (پایه میکرو USB)
خروجی تصویر	PAL ، NTSC (قابل انتخاب) HDMI 1.4b : (480p/576p ، 720p ، 1080i)
رهاکننده شاتر	بلی (micro USB)
میکروفون بیرونی	بلی
منبع برق	
نوع	• باتری قابل شارژ: BP1030 (۱,۰۳۰ میلی آمپر ساعت) • شارژر: BC1030 * ممکن است بسته به منطقه شما، منبع برق متفاوت باشد.

**AP (نقطه دسترسی)**

نقطه دسترسی، وسیله ای است که به دستگاه های بی سیم امکان متصل شدن به یک شبکه با سیم را می دهد.

**شبکه ویژه**

شبکه ویژه، یک اتصال موقتی برای اشتراک گذاری فایل ها یا یک اتصال اینترنت و بین رایانه ها و دستگاه ها است.

**AdobeRGB**

Adobe RGB برای چاپ تجاری به کار می رود و محدوده رنگی بزرگتری نسبت به sRGB دارد. محدوده رنگ بزرگتر آن به شما کمک می کند به آسانی عکسها را در یک رایانه ویرایش کنید.

**AEB (براکت نوردهی خودکار)**

این قابلیت به طور خودکار چندین تصویر را با نوردهی های متفاوت می گیرد تا گرفتن عکسی با نوردهی مناسب به سهولت انجام شود.

**AEL (ففل نوردهی خودکار)**

این ویژگی کمک می کند تا بتوانید نوردهی را روی میزان نوردهی که در نظر دارید، قفل کنید.

**AF (فوکوس خودکار)**

سیستمی که لنز دوربین را به طور خودکار بر روی سوژه فوکوس می کند. دوربین شما برای فوکوس خودکار از کنتراست استفاده می کند.

**AMOLED (دیود آلی نوری ماتریس فعال) /  
LCD (نمایشگر کریستال مایع)**

AMOLED نمایشگری است که به دلیل نداشتن نیاز به نور پس زمینه، بسیار باریک و سبک است. LCD نمایشگری است که به طور گسترده در لوازم الکترونیکی مصرفی کاربرد دارد. این صفحه نمایش برای باز تولید رنگها به یک نور زمینه مجزا مانند CCFL یا LED نیاز دارد.

**دریچه دیافراگم**

مقدار نوری که به حسگر دوربین می رسد، توسط دیافراگم کنترل می شود.

## لرزش دوربین (تاری)

اگر دوربین در مدت باز بودن شاتر تکان بخورد، ممکن است کل تصویر تاری شود. این مشکل بیشتر زمانی پیش می آید که سرعت شاتر پایین باشد. با افزایش حساسیت، استفاده از فلاش یا بالا بردن سرعت شاتر، از لرزش دوربین جلوگیری کنید. همچنین، می توانید از سه پایه یا عملکرد OIS برای ثابت کردن دوربین استفاده کنید.

## رایانش ابری

رایانش ابری، فن آوری ای است که به شما امکان می دهد اطلاعات را در سرورهای راه دور ذخیره کرده و از آنها در یک دستگاه با دسترسی به اینترنت استفاده کنید.

## فضای رنگ

طیف نورهایی که دوربین می تواند ببیند.

## دمای رنگ

دمای رنگ یک درجه بندی در مقیاس کلوین (K) است که فام یک منبع نور خاص را نشان می دهد. با افزایش دمای رنگ، کیفیت آبی رنگ منبع نور بیشتر می شود. با کاهش دمای رنگ، کیفیت قرمز رنگ منبع نور بیشتر می شود. در دمای ۵,۵۰۰ درجه کلوین، منبع نور هم‌رنگ خورشید نيمروز خواهد بود.

## ترکیب بندی

ترکیب بندی در عکسبرداری به معنی مرتب کردن اشیا در عکس است. معمولاً تبعیت از قانون یک سوم ها منجر به یک ترکیب بندی خوب می شود.

## DCF (قانون طراحی برای سیستم فایل دوربین)

خصوصیتی است که برای تعیین یک قالب فایل و سیستم فایل برای دوربین های دیجیتال، توسط اتحادیه صنایع الکترونیک و فناوری اطلاعات ژاپن (JEITA) ایجاد شده است.

## عمق میدان

فاصله بین نزدیکترین و دورترین نقاط که می توان در عکس به طور قابل قبول بر روی آنها فوکوس کرد. عمق میدان بر حسب دیافراگم لنز، فاصله کانونی، و فاصله دوربین تا سوژه، متغیر است. مثلاً، انتخاب یک دیافراگم کوچکتر، عمق میدان را افزایش داده و پس زمینه ترکیب بندی را تاری می کند.

## DPOF (فرمت سفارش چاپ دیجیتال)

قابلی برای نوشتن اطلاعات چاپ، نظیر تصاویر انتخاب شده و تعداد چاپ، بر روی کارت حافظه. چاپگرهای سازگار با DPOF، که در برخی عکاسی ها نیز وجود دارد، برای تسهیل در کار چاپ می توانند اطلاعات را از روی کارت بخوانند.

**EV (مقدار نوردهی)**

تمام ترکیبات سرعت شاتر دوربین و دیافراگم لنز که به نوردهی یکسان منجر می شوند.

**جبران EV**

این قابلیت، به شما اجازه می دهد تا به منظور بهبود نوردهی عکس های خود، مقدار نوردهی اندازه گیری شده توسط دوربین را با واحدهای محدود، به سرعت تنظیم کنید.

**Exif (قالب فایل تصویری قابل مبادله)**

خصوصیتی است که برای تعیین قالب فایل تصویری ویژه دوربین های دیجیتال توسط اتحادیه توسعه صنایع الکترونیک ژاپن (JEIDA) ایجاد شده است.

**نوردهی**

مقدار نوری که اجازه دارد به حسگر دوربین برسد. نوردهی با ترکیبی از سرعت شاتر، میزان دیافراگم و حساسیت ISO کنترل می شود.

**فلاش**

یک نور لحظه ای که به فراهم شدن نوردهی کافی در شرایط کم نور کمک می کند.

**فاصله کانونی**

این فاصله از وسط لنز تا نقطه کانونی آن است (بر حسب میلی متر). فاصله های کانونی بیشتر منجر به زوایای بسته تر نما می شوند و سوژه بزرگ نمایی می شود. فاصله های کانونی کمتر منجر به زوایای بازتر نما می شوند.

**هیستوگرام**

نمایش گرافیکی روشنایی یک تصویر. محور افقی نماینده روشنایی و محور عمودی نماینده تعداد پیکسل ها است. نقاط بالا در سمت چپ (خیلی تاریک) و سمت راست (خیلی روشن) هیستوگرام، نشان دهنده عکسی است که به طور مناسب نوردهی نشده است.



## JPEG (گروه مشترک کارشناسان عکاسی)

روشی برای فشرده سازی تصاویر دیجیتال که باعث افت کیفیت می شود. تصاویر JPEG برای کاهش حجم کلی فایل با حداقل افت تفکیک تصویر، فشرده سازی می شوند.

## نورسنجی

نورسنجی به روشی گفته می شود که دوربین، مقدار نور را برای تنظیم نوردهی اندازه می گیرد.

## MF (فوکوس دستی)

سیستمی که لنز دوربین را به طور دستی بر روی سوژه فوکوس می کند. برای فوکوس روی یک سوژه، می توانید از حلقه فوکوس استفاده کنید.

## MJPEG (متحرک JPEG)

یک قالب ویدئویی که به صورت تصویر JPEG فشرده می شود.

## MPO (شی چند تصویری)

یک قالب فایل تصویری که شامل چندین تصویر در یک فایل است. یک فایل MPO، جلوه ۳ بعدی را در نمایشگرهای سازگار با MPO، نظیر تلویزیون ها یا نمایشگرهای ۳ بعدی، ارائه می کند.

## H.264/MPEG-4

یک فرمت فیلم با فشرده سازی بالاست که توسط سازمان های استاندارد بین المللی ISO-IEC و ITU-T عرضه شده است. این کدک قادر است یک فیلم با کیفیت خوب و با نرخ بیت پایین ارائه دهد که توسط گروه فیلم مشترک (JVT) تولید شده است.

## حسگر تصویر

بخش فیزیکی دوربین دیجیتال که حاوی فتوسایت برای هر پیکسل روی تصویر است. هر فتوسایت، روشنایی نوری را که در هنگام نوردهی به آن برخورد می کند، ثبت می کند. انواع متداول حسگر عبارتند از: CCD (دستگاه متصل به بار) و CMOS (نیمه رسانای مکمل اکسید فلزی).

## نشانی IP (پروتکل اینترنت)

نشانی IP، یک شماره منحصر به فرد است که به هر وسیله ای که به اینترنت متصل می شود، اختصاص می یابد.

## حساسیت ISO

حساسیت دوربین به نور، بر اساس سرعت فیلم معادل مورد استفاده در یک دوربین معمولی (غیر دیجیتال). در تنظیمات بالاتر حساسیت ISO، دوربین از سرعت شاتر بالاتری استفاده کرده و می تواند تار ناشی از لرزش دوربین و نور کم را کاهش دهد. هرچند، احتمال ایجاد پارازیت در تصاویر دارای حساسیت بالا، بیشتر است.

## پارازیت

پیکسل‌های زاید بر روی یک تصویر دیجیتال که ممکن است به صورت پیکسل‌های جابجا شده یا تصادفی با رنگ روشن، نمایان شوند. پارازیت معمولاً زمانی بروز می‌کند که عکس‌ها با حساسیت بالا گرفته شوند یا حساسیت در یک مکان تاریک به طور خودکار تنظیم شده باشد.

## کیفیت

عبارتی برای بیان نرخ فشرده‌سازی مورد استفاده در یک تصویر دیجیتال. تصاویری با کیفیت بالا، نرخ فشرده‌سازی کمتری دارند و معمولاً اندازه فایل آنها بزرگتر است.

## NTSC (کمیته ملی سیستم تلویزیون)

استاندارد کدگذاری رنگی ویدئو که استفاده از آن بیشتر در ژاپن، آمریکای شمالی، فیلیپین، آمریکای جنوبی، کره جنوبی و تایوان متداول است.

## RAW (داده خام حسگر)

داده‌های اولیه و پردازش نشده که مستقیماً از حسگر تصویر دوربین دریافت می‌شود. توازن سفیدی، کنتراست، اشباع، وضوح، و سایر داده‌ها را می‌توان قبل از تبدیل تصویر به یکی از قالب‌های فایلی استاندارد، توسط نرم‌افزار ویرایش دستکاری کرد.

## زوم نوری

این یک زوم عمومی است که می‌تواند تصاویر را با یک لنز بزرگ کرده و در عین حال کیفیت تصاویر را حفظ کند.

## وضوح

تعداد پیکسل‌های موجود در یک تصویر دیجیتال. تصاویری با کیفیت بالا دارای پیکسل‌های بیشتری بوده و معمولاً در مقایسه با تصاویری با تفکیک پایین‌تر، جزئیات بیشتری را نمایش می‌دهند.

## PAL (خط متناوب فاز)

استاندارد کدگذاری رنگی ویدئو که در کشورهای زیادی از آفریقا، اروپا و خاورمیانه مورد استفاده قرار می‌گیرد.

**سرعت شاتر**

سرعت شاتر به مقدار زمانی گفته می شود که طول می کشد تا شاتر باز و بسته شود، و چون پیش از رسیدن نور به حسگر تصویر، مقدار نوری که از دیافراگم عبور می کند را کنترل می نماید، سرعت شاتر عامل مهمی در روشنایی عکس است. سرعت زیاد شاتر زمان کمتری را برای ورود نور به داخل دوربین فراهم می کند و عکس تاریک تر می شود و آسان تر سوژه های در حال حرکت را بی حرکت می کند.

**sRGB (استاندارد) RGB**

استاندارد بین المللی فضای رنگ که توسط IEC (کمیسیون بین المللی الکترونیک) ایجاد شده است. این استاندارد از فضای رنگ نمایشگرهای رایانه تعریف شده و به عنوان فضای رنگ استاندارد بردی Exif مورد استفاده قرار می گیرد.

**تزیین تصویر**

کاهش روشنایی یا اشباع یک تصویر در حاشیه های (لبه های خارجی) آن در مقایسه با مرکز تصویر. چشمگیر، می تواند توجه بیننده را به سوژه های واقع در مرکز تصویر جلب کند.

**توازن سفیدی (توازن رنگی)**

تنظیم شدت رنگهای تصویر (معمولا رنگهای اصلی قرمز، سبز و آبی). هدف تنظیم توازن سفیدی، یا توازن رنگی، انتقال مناسب رنگهای موجود در تصویر است.

**Wi-Fi**

Wi-Fi یک فن آوری است که به دستگاه های الکترونیکی امکان می دهد به صورت بی سیم و از طریق یک شبکه، تبادل اطلاعات نمایند.

**WPS (نصب حفاظت شده Wi-Fi)**

WPS یک فن آوری است که شبکه های خانگی بی سیم را ایمن می کند.

## لوازم جانبی اختیاری

## لنز

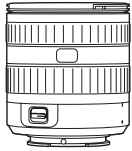

SAMSUNG 12-24 mm F4-5.6 ED

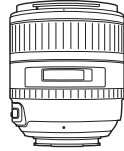

SAMSUNG 85 mm F1.4 ED SSA



SAMSUNG 45 mm F1.8

## فلاش خارجی

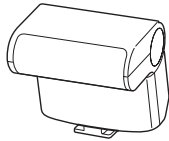

SEF220A

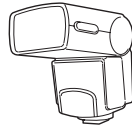

SEF42A

## GPS

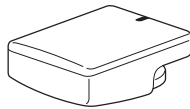

GPS10

## لنز

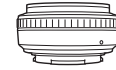
SAMSUNG 20-50 mm  
F3.5-5.6 ED IISAMSUNG 18-55 mm  
F3.5-5.6 OIS III

SAMSUNG 20 mm F2.8

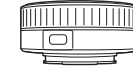

SAMSUNG 16 mm F2.4

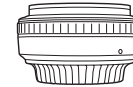
SAMSUNG 50-200 mm  
F4-5.6 ED OIS II

SAMSUNG 30 mm F2

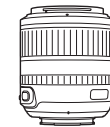
SAMSUNG 18-200 mm  
F3.5-6.3 ED OISSAMSUNG 60 mm F2.8  
Macro ED OIS SSA

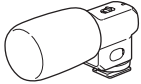
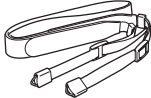
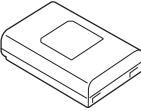
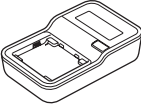
سایر لوازم جانبی	
<p><b>آزاد کننده شاتر (نوع میکرو USB)</b> آزاد کننده شاتر، لرزش دوربین را هنگامی که از سه پایه استفاده می کنید، کاهش می دهد.</p>	
<p><b>میکروفن</b> هنگامی که با استفاده از عملکرد زوم، فیلمبرداری می کنید، میکروفن صدای سوژه را واضح تر می گیرد.</p>	
<p><b>بند</b> می توانید بندها را نیز خریداری کنید.</p>	
<p><b>بسته باتری</b> می توانید بسته های باتری دیگری خریداری کنید.</p>	
<p><b>شارژر سریع باتری</b> شما می توانید یک شارژر سریع باتری اختیاری بخرید.</p>	

سایر لوازم جانبی	
<p><b>کیف دوربین</b> می توانید کیف دوربین را به طور جداگانه خریداری کنید.</p>	
<p><b>قاب دوربین</b> می توانید قاب دوربین را به طور جداگانه خریداری کنید.</p>	
<p><b>کارت حافظه</b> این محصول از کارتهای حافظه SD (Secure Digital)، SDHC (Secure Digital High Capacity)، SDXC (Secure Digital eXtended Capacity)، microSD، microSDHC، یا microSDXC پشتیبانی می کند.</p>	
<p><b>فیلتر</b> با وصل کردن فیلتر روی لنز می توانید جلوه های رنگی مختلفی ایجاد کنید.</p>	
<p><b>کابل USB</b> امکان خرید کابلهای USB اضافی وجود دارد.</p>	
<p><b>کابل HDMI</b> با متصل کردن دوربین به یک نمایشگر سازگار با HDMI از طریق یک کابل HDMI (نوع D)، می توانید عکس ها و فیلم ها را با کیفیت بالا مشاهده کنید.</p>	

- این تصاویر ممکن است با اقلام واقعی فرق داشته باشند. برای اطلاع از جزئیات، به دفترچه های راهنمای کاربر این لوازم جانبی اختیاری مراجعه کنید.
- فقط از لوازم جانبی مورد تأیید Samsung استفاده نمایید. Samsung در قبال آسیب ناشی از استفاده از لوازم جانبی ساخت تولیدکنندگان دیگر، هیچ گونه مسئولیتی نمی پذیرد.



## ا

ایمیل ۱۱۱

## ب

باتری

عمر ۱۵۶

مشخصات ۱۵۵

برد هوشمند ۸۲

## ت

تایمر ۷۳

توالی (به روش عکسبرداری و فیلمبرداری

مراجعه کنید) ۷۲

## ج

جلوه قرمزی چشم ۷۷

## ح

حالت ۱۳

حالت های عکسبرداری و فیلمبرداری

اتوماتیک هوشمند ۴۳

اولویت دیافراگم ۴۵

اولویت شاتر ۴۵

اولویت لنز ۴۷

برنامه ۴۴

دستی ۴۶

صحنه ۵۱

فیلم ۵۴

سرعت شاتر ۱۶، ۱۸

حساسیت ISO ۱۷، ۱۸، ۶۰

## د

دستیار MF ۷۰

دکمه SMART LINK ۳۰

دکمه سفارشی ۱۲۸

دوربین

اتصال به رایانه ۱۴۰

اتصال به عنوان دیسک جدا شدنی ۱۴۰

جدا کردن (Windows) ۱۴۱

شکل ظاهری ۲۸

## ر

راهنمای عکس ۶۴

روزنه دیافراگم ۱۴، ۱۸

روش عکسبرداری و فیلمبرداری ۷۲

## ز

زوم-i ۴۹

## س

سبک های عکسبرداری ۶۴

## ش

شبکه بی سیم ۱۰۱

شماره-F ۱۵

## ع

عکس ها

بزرگ کردن ۹۴

گزینه های عکسبرداری و فیلمبرداری ۵۷

مشاهده در تلویزیون 3D ۱۳۶

مشاهده در تلویزیون HDTV ۱۳۵

مشاهده در دوربین ۹۰

ویرایش ۹۸

عکسبرداری 3D ۵۳

عمق میدان (DOF) ۱۵، ۲۰

عملکرد-i ۴۸

## ف

فاصله کانونی ۱۹

فایلها

انتقال به Mac ۱۴۱

انتقال به رایانه ۱۴۰

حذف ۹۲

حفاظت ۹۲

قالب عکس ۵۹

قالب فیلم ۵۹

## A

- ۱۴۶ Adobe Photoshop Lightroom
- ۱۱۶ Auto Backup
- ۱۰۶ AutoShare

## I

- ۱۴۳ Intelli-Studio

## P

- ۱۳۷ PictBridge

## T

- ۱۱۹ TV Link

## L

- لرزشگیر نوری تصویر (OIS) ۷۱
- لغتنامه ۱۶۵
- لنزها
- باز کردن قفل ۳۵
- علامتگذاری ها ۳۷
- قفل کردن ۳۵
- لوازم جانبی اختیاری
- شکل ظاهری فلاش ۳۸
- شکل ظاهری قطعه GPS ۴۱
- متصل کردن مازول GPS ۴۱

## M

- محوکننده ۸۸
- منظره یاب راه دور ۱۰۹
- میزان نوردهی (EV) ۱۵، ۸۵

## N

- نگهداری ۱۴۹
- نمایش اسلاید ۹۴
- نورسنجی ۷۹

- فرمت سفارش چاپ دیجیتال (DPOF) ۱۳۸

فضای رنگ ۸۴

فلاش

شدت ۷۷

شماره راهنما ۲۴

عکاسی در حال حرکت ۲۵

گزینه های فلاش ۷۶

فوکوس خودکار ۶۵

فیلم ها

گزینه ها ۸۷

مشاهده ۹۶

## Q

- قانون یک سوم ها ۲۲

## K

- کارت حافظه ۱۵۲
- کروشه گذاری ۷۲، ۷۴

### دورانداختن صحیح باتری های موجود در این محصول



(مربوط به اتحادیه اروپا و سایر کشورهای اروپایی دارنده سیستم های مجزای جمع آوری باتری)

وجود این علامت بر روی باتری، دفترچه راهنما یا بسته بندی، بدین معناست که باتری های موجود در این محصول نباید در پایان عمر مفید خود، همراه با سایر زباله های خانگی دور انداخته شوند. هر جا که نشانه گذاری شده است، نمادهای شیمیایی  $Pb$ ،  $Hg$  یا  $Cd$  نشان می دهند که باتری حاوی جیوه، کادمیم یا سرب به میزان بیشتری از مقادیر مرجع مشخص شده در دستورالعمل 2006/66 کمیسیون اروپاست. در صورتی که باتری ها به شکل صحیح دور انداخته نشوند، این مواد شیمیایی می توانند موجب آسیب رساندن به سلامت انسان یا محیط زیست شوند. برای محافظت از منابع طبیعی و ترویج استفاده مجدد از مواد، لطفاً باتری ها را از سایر انواع زباله جدا کرده و آنها را از طریق سیستم محلی و رایگان جمع آوری باتری بازیافت نمایید.

برای محافظت از منابع طبیعی و ترویج استفاده مجدد از مواد، لطفاً باتری ها را از سایر انواع زباله جدا کرده و آنها را از طریق سیستم محلی و رایگان جمع آوری باتری بازیافت نمایید.

### دورانداختن صحیح این محصول (تجهیزات برقی و الکترونیکی زاید)



(مربوط به اتحادیه اروپا و سایر کشورهای اروپایی دارنده سیستم های جمع آوری مجزای زباله)

علامت نشان داده شده بالا در روی محصول یا اسناد آن بدین معناست که این محصول نباید در پایان عمر مفید خود، همراه با سایر زباله های خانگی دور انداخته شود. لطفاً به منظور جلوگیری از وارد آمدن آسیب احتمالی به محیط زیست و سلامت انسان ها به علت دفع کنترل نشده زباله، این محصول را از انواع دیگر زباله جدا کرده و آن را جهت ارتقاء استفاده مجدد و قابل استمرار منابع طبیعی، متعهدانه بازیافت کنید. کاربران خانگی باید با فروشنده محصول خود، یا اداره دولتی محلی تماس بگیرند تا درباره جزئیات محل و چگونگی تحویل این محصول جهت بازیافت ایمن برای محیط زیست، کسب اطلاع نمایند. کاربران تجاری باید با عرضه کننده خود تماس گرفته و مفاد و شرایط قرارداد خرید را بررسی کنند. این محصول نباید در هنگام دورانداختن با دیگر زباله های تجاری مخلوط شود.





## اعلامیه انطباق

و دستورالعمل (EU/۶۵/۲۰۱۱) در محدودیت استفاده از مواد خطرناک خاص در تجهیزات الکترونیکی و الکترونیکی و دستورالعمل بوم آرایی (EC/۱۲۵/۲۰۰۹) اجرا شده توسط قوانین (EC) شماره ۲۰۰۹/۲۷۸ برای منابع تغذیه بیرونی مطابقت دارد.

### جزئیات محصول

برای موارد زیر

محصول : دوربین دیجیتال

مدل(ها) : NX1100

# CE 0678

### نماینده در اتحادیه اروپا

(سال 2013 CE زمان شروع چسباندن علامت)

Joong-Hoon Choi / مدیر آزمایشگاه

(نام و امضای شخص مجاز)

Samsung Electronics Euro QA Lab.  
Blackbushe Business Park  
Saxony Way, Yateley, Hampshire  
۴GG, UK GU۴۴

۸ فوریه ۲۰۱۳

(محل و تاریخ صدور)

### اعلامیه و استانداردهای مربوطه

بدینوسیله اعلام می کنیم که محصول فوق با الزامات ضروری دستورالعمل با به کارگیری: (R&TTE) ۱۹۹۹/۵/EC

EN 55024:1998+A1:2001+A2:2003 EN 60950-1:2006+A11:2009+A1:2010+A12:2011  
EN 61000-3-2:2006 +A1:2009 +A2:2009 EN 55022:2006+A1 :2007  
EN 300 328 v1.7.1 EN 61000-3-3:2008  
EN 301 489-17 V2.1.1 EN 301 489-1 v1.8.1  
EN62311 :2008

\* این آدرس مرکز خدمات سامسونگ نیست. برای مشاهده آدرس یا شماره تلفن مرکز خدمات سامسونگ، به کارت ضمانت مراجعه کرده یا با فروشنده تماس بگیرید.

## جمله اعلاميه به زبانهای رسمي

اعلاميه	کشور
Samsung Electronics tímto prohlašuje, že tento digitální fotoaparát je ve shodě se základními požadavky a dalšími příslušnými .ES/۵/۱۹۹۹ ustanoveními směrnice	<b>Cesky</b>
/۵/۱۹۹۹ Samsung Electronics erklærer herved, at digitale kameraer overholder de væsentlige krav og øvrige relevante krav i direktiv .EF	<b>Dansk</b>
Hiermit erklärt Samsung Electronic, dass sich die Digitalkamera in Übereinstimmung mit den grundlegenden Anforderungen und den .EG befindet/۵/۱۹۹۹ übrigen einschlägigen Bestimmungen der Richtlinie	<b>Deutsch</b>
EÜ pöhinõuetele ja nimetatud direktiivist/۵/۱۹۹۹ Käesolevaga kinnitab Samsung Electronics digitaalkamera vastavust direktiivi .tulenevatele teistele asjakohastele sätetele	<b>Eesti</b>
Hereby, Samsung Electronics declares that this digital camera is in compliance with the essential requirements and other relevant .EC/۵/۱۹۹۹ provisions of Directive	<b>English</b>
Por medio de la presente Samsung Electronics declara que la cámara digital cumple con los requisitos esenciales y cualesquiera .CE/۵/۱۹۹۹ otras disposiciones aplicables o exigibles de la Directiva	<b>Español</b>
ΜΕ ΤΗΝ ΠΑΡΟΥΣΑ η Samsung Electronics ΔΗΛΩΝΕΙ ΟΤΙ η ψηφιακή φωτογραφική μηχανή ΣΥΜΜΟΡΦΩΝΕΤΑΙ ΠΡΟΣ ΤΙΣ .EK/۵/۱۹۹۹ ΟΥΣΙΩΔΕΙΣ ΑΠΑΙΤΗΣΕΙΣ ΚΑΙ ΤΙΣ ΛΟΙΠΕΣ ΣΧΕΤΙΚΕΣ ΔΙΑΤΑΞΕΙΣ ΤΗΣ ΟΔΗΓΙΑΣ	<b>Ελληνική</b>
Par la présente Samsung Electronic déclare que l'appareil photo numérique est conforme aux exigences essentielles et aux autres .CE/۵/۱۹۹۹ dispositions pertinentes de la directive	<b>Français</b>
Con la presente Samsung Electronicsdichiara che questa fotocamera digitale è conforme ai requisiti essenziali e alle altre .CE/۵/۱۹۹۹ disposizioni stabilite dalla Direttiva	<b>Italiano</b>
EK būtiskajām prasībām un citiem ar to saistītajiem/۵/۱۹۹۹ Ar šo Samsung Electronics deklarē, ka digitālā kamera atbilst Direktīvas .noteikumiem	<b>Latviski</b>
EB Direktyvos/۵/۱۹۹۹ Šiuo Samsung Electronics deklaruoja, kad šis skaitmeninis fotoaparatas, atitinka esminius reikalavimus ir kitas .nuostatas	<b>Lietuvių</b>
Hierbij verklaart Samsung Electronics dat de digitale camera in overeenstemming is met de essentiële eisen en de andere relevante .EG/۵/۱۹۹۹ bepalingen van richtlijn	<b>Nederlands</b>

کشور	اعلامیه
<b>Malti</b>	Hawnhekk, Samsung Electronics, tiddikjara li din il-kamera diġitali hi konformi mar-rekwiżiti essenzjali u ma' dispożizzjonijiet rilevanti .KE/5/1999 oħrajn ta' Direttiva
<b>Magyar</b>	EK irányelv alapvető követelményeinek és/1999 A Samsung Electronics kijelenti, hogy ez a digitális fényképezőgép megfelel az .egyéb vonatkozó előírásainak
<b>Polski</b>	Niniejszym firma Samsung Electronics oświadcza, że ten aparat cyfrowy jest zgodny z zasadniczymi wymogami oraz pozostałymi .WE/5/1999 stosownymi postanowieniami Dyrektywy
<b>Português</b>	Samsung Electronics declara que esta câmera digital está conforme os requisitos essenciais e outras disposições da Directiva .CE/5/1999
<b>Slovensko</b>	Samsung Electronics izjavlja, da je ta digitalni fotoaparát v skladu z bistvenimi zahtevami in ostalimi relevantnimi določili direktive .ES/5/1999
<b>Slovensky</b>	Samsung Electronics týmto vyhlasuje, že tento digitálny fotoaparát spĺňa základné požiadavky a všetky príslušné ustanovenia .ES/5/1999 Smernice
<b>Suomi</b>	EY oleellisten vaatimusten ja sitä koskevien/5/1999 Samsung Electronics vakuuttaa täten että tämä digitaalikamera on direktiivin .direktiivin muiden ehtojen mukainen
<b>Svenska</b>	Härmed intygar Samsung Electronicsatt dessa digitalkameror står i överensstämmelse med de väsentliga egenskapskrav och övriga .EG/5/1999 relevanta bestämmelser som framgår av direktiv
<b>Български</b>	С настоящото Samsung Electronics декларира, че този цифров фотоапарат е в съответствие със съществените изисквания и .EK/5/1999 другите приложими разпоредби на Директива
<b>Română</b>	Prin prezenta, Samsung Electronics, declară că această cameră foto digitală este în conformitate cu cerințele esențiale și alte .CE/5/1999 prevederi relevante ale Directivei
<b>Norsk</b>	Samsung Electronicserklærer herved at dette digitalkameraet er i samsvar med de grunnleggende krav og øvrige relevante krav i .EF/5/1999 direktiv
<b>Türkiye</b>	EC Yönetmeliğinin temel gerekliliklerine ve ilgili hükümlerine uygun/5/1999 Bu belge ile, Samsung Electronics bu dijital kameranın .olduğunu beyan eder
<b>Íslenska</b>	Hér með lýsir Samsung Electronics því yfir að þessi stafræna myndavél sé í samræmi við grunnkröfur og önnur ákvæði tilskipunar .EB/5/1999

**SAMSUNG**

**CE 0678**

برای اطلاع از خدمات پس از فروش یا یافتن پاسخ پرسش های خود در این زمینه،  
لطفا به ضمانت نامه ای که همراه محصول عرضه شده مراجعه نمایید یا  
به پایگاه اینترنتی [www.samsung.com](http://www.samsung.com) بروید.