

**SAMSUNG**



# Manualul utilizatorului



SHOOT WOW! SHARE NOW!  
**NX1000**

Acest manual al utilizatorului conține instrucțiuni detaliate referitoare la utilizarea camerei foto.  
Citiți cu atenție acest manual.

ROM

# Informații referitoare la drepturile de autor

- Microsoft Windows și sigla Windows sunt mărci comerciale înregistrate ale Microsoft Corporation.
- Mac și Apple App Store sunt mărci comerciale înregistrate ale Corporației Apple.
- Google Play Store este o marcă comercială înregistrată a Google, Inc.
- microSD™, microSDHC™ și microSDXC™ sunt mărci înregistrate ale Asociației SD.
- HDMI, sigla HDMI și termenul "High Definition Multimedia Interface" (Interfață multimedia de înaltă definiție) sunt mărci comerciale sau mărci comerciale înregistrate ale HDMI Licensing LLC.
- Wi-Fi®, sigla Wi-Fi CERTIFIED și sigla Wi-Fi sunt mărci comerciale înregistrate ale Wi-Fi Alliance.
- Mărcile comerciale și denumirile comerciale utilizate în acest manual sunt deținute de proprietarii respectivi.



- Specificațiile camerei foto sau conținutul acestui manual se pot modifica fără notificare prealabilă, datorită actualizării funcțiilor acesteia.
- Nu aveți voie să reutilizați sau să distribuiți niciuna dintre părțile acestui manual fără permisiune prealabilă.
- Recomandăm utilizarea camerei foto în țara unde o achiziționați.
- Utilizați această cameră foto cu responsabilitate și respectați toate legile și reglementările în privința utilizării acesteia.
- Pentru informații privind licența Open Source, consultați fișierul "OpenSourceInfo.pdf" de pe CD-ROM-ul furnizat.



PlanetFirst reprezintă angajarea companiei Samsung Electronics în direcția dezvoltării durabile și a responsabilității sociale prin activități de business și de management ecologice.

# Informații referitoare la sănătate și siguranță

Respectați întotdeauna următoarele măsuri de precauție și sfaturi de utilizare pentru a evita situațiile periculoase și pentru a asigura performanțe maxime ale camerei foto.



**Avertisment—situații care pot cauza rănirea dvs. sau a altor persoane**

## **Nu dezasamblați și nu încercați să reparați camera foto.**

Acest lucru poate cauza șocuri electrice sau deteriorarea camerei foto.

## **Nu utilizați camera foto în apropierea gazelor sau a lichidelor inflamabile sau explozive.**

Acest lucru poate provoca un incendiu sau o explozie.

## **Nu introduceți materiale inflamabile în camera foto și nu depozitați acest tip de materiale lângă aceasta.**

Acest lucru poate cauza incendii sau șocuri electrice.

## **Nu manevrați camera foto cu mâinile ude.**

Acest lucru poate provoca un șoc electric.

## **Preveniți afectarea vederii persoanelor.**

Nu utilizați blițul foarte aproape (mai aproape de 1 m/3 ft) de oameni sau animale. Dacă folosiți blițul prea aproape de ochii subiectului, acesta poate provoca afecțiuni temporare sau permanente ale vederii.

## **Țineți camera foto departe de copii mici și animale.**

Nu lăsați camera foto și accesoriile sale la îndemâna copiilor mici sau a animalelor. Piese mici pot cauza sufocare sau vătămări corporale grave, dacă sunt înghițite. Piese și accesoriile mobile pot prezenta, de asemenea, pericole de natură fizică.

## **Nu expuneți camera foto la lumina directă a soarelui sau la temperaturi ridicate pentru perioade lungi de timp.**

Expunerea îndelungată la soare sau la temperaturi extreme poate cauza daune permanente componentelor interne ale camerei foto.

## **Evitați acoperirea camerei foto cu păături sau haine.**

Camera foto se poate supraîncălzi, ceea ce poate duce la deformarea camerei sau poate provoca un incendiu.

## **Nu manevrați cablul de alimentare electrică sau stați lângă încărcător în timpul unei furtuni cu fulgere.**

Acest lucru poate provoca electrocutare.

**Dacă în camera foto intră lichid sau obiecte străine, deconectați imediat toate alimentările electrice, cum ar fi bateria, apoi contactați centrul de service Samsung.**

**Respectați toate reglementărilor care restricționează utilizarea unei camere foto într-o anumită zonă.**

- Evitați interferența cu alte dispozitive electronice.
- Opriți camera foto când vă aflați într-un avion. Camera foto poate cauza interferență cu echipamentul avionului. Urmați toate reglementările liniilor aeriene și opriți camera foto când vi se solicită de către personalul liniilor aeriene.
- Opriți camera foto în apropierea echipamentului medical. Camera foto poate interfera cu echipamentul medical din spitale sau din unitățile de ocrotire a sănătății. Urmați toate reglementările, avertismentele afișate și indicațiile din partea personalului medical.

**Evitați interferența cu stimulatoarele cardiace.**

Mențineți o distanță de cel puțin 15 cm între această cameră foto și stimulatoarele cardiace pentru a evita interferența posibilă, după cum este recomandat de producător și de grupul independent de cercetare, Wireless Technology Research. Dacă aveți vreun motiv să bănuieți că camera foto interferează cu un stimulator cardiac sau cu alt dispozitiv medical, opriți imediat camera foto și, pentru îndrumări, contactați producătorul stimulatorului cardiac sau al dispozitivului medical.



**Atenție—situații care pot cauza deteriorarea camerei foto sau a altor echipamente**

**Scoateți bateriile din camera foto atunci când o depozitați pentru o perioadă îndelungată de timp.**

Bateriile instalate pot prezenta scurgeri sau se pot coroda în timp și pot cauza deteriorări grave ale camerei foto.

**Utilizați numai baterii de schimb litiu-ion autentice, recomandate de producător. Nu deteriorați și nu încălziți bateria.**

Bateriile neoriginale, deteriorate sau încălzite pot cauza incendiu sau rănirea personală.

**Utilizați numai baterii, încărcătoare, cabluri și accesorii omologate de Samsung.**

- Utilizarea bateriilor, încărcătoarelor, cablurilor sau a accesoriilor neautorizate pot provoca explozia bateriilor, pot deteriora camera dvs. foto sau pot provoca rănirea.
- Samsung nu este responsabil pentru daunele sau rănirile provocate de baterii, încărcătoare, cabluri sau accesorii neaprobate.

**Utilizați bateriile numai în scopurile pentru care au fost proiectate.**

Utilizarea incorectă a bateriei poate cauza incendii sau șocuri electrice.

### **Nu atingeți blițul în timpul declanșării.**

Blițul este foarte fierbinte și vă poate arde pielea.

### **Nu utilizați cabluri de alimentare și fișe deteriorate sau prize slăbite la încărcarea bateriilor.**

Acest lucru poate cauza incendii sau șocuri electrice.

### **Nu forțați piesele camerei și nu faceți presiune asupra acestora.**

Acest lucru poate cauza funcționarea necorespunzătoare.

### **Fiți atenți atunci când conectați cablurile și când instalați bateria și cartelele de memorie.**

Forțarea mufelor, conectarea incorectă a cablurilor sau instalarea incorectă a bateriilor și a cartelelor de memorie poate duce la deteriorări ale porturilor, mufelor și accesoriilor.

### **Cartelele cu benzi magnetice trebuie păstrate în afara husei camerei foto.**

Informațiile stocate pe cartelă pot fi alterate sau șterse.

### **Nu utilizați niciodată o baterie sau o cartelă de memorie deteriorată.**

Aceasta poate cauza un șoc electric sau funcționarea necorespunzătoare a camerei sau poate provoca un incendiu.

### **Verificați funcționarea corespunzătoare a camerei foto înainte de utilizare.**

Producătorul nu își asumă responsabilitatea pentru pierderea de fișiere sau daunele rezultate din funcționarea necorespunzătoare sau utilizarea inadecvată a camerei foto.

### **Trebuie să conectați capătul mic al cablului USB la camera foto.**

În cazul în care cablul este introdus invers, se pot deteriora fișierele. Producătorul nu este responsabil pentru pierderile de date.

### **Protejați obiectivul camerei foto.**

Nu expuneți obiectivul la lumina directă a soarelui, deoarece acest lucru poate decolora senzorul de imagine sau poate cauza funcționarea necorespunzătoare a acestuia.

### **În cazul în care camera foto se supraîncăzește, scoateți bateria și lăsați-o să se răcească.**

- Utilizarea prelungită a camerei foto poate supraîncălzi bateria și poate ridica temperatura internă a camerei foto. În cazul în care camera foto nu mai funcționează, scoateți bateria și lăsați-o să se răcească.
- Temperaturile interne ridicate pot duce la zgomot în ceea ce privește fotografiile. Acest lucru este normal și nu afectează performanța generală a camerei foto.

## Evitați interferența cu alte dispozitive electronice.

Camera foto emite semnale de radiofrecvență (RF) care pot interfera cu echipamente electronice neecranate sau ecranate incorect, precum stimulatoare cardiace, aparate auditive, dispozitive medicale și alte dispozitive electronice din case sau vehicule. Consultați producătorii dispozitivelor electronice pentru rezolvarea tuturor problemelor de interferență pe care le întâmpinați. Pentru a preveni interferența nedorită, utilizați numai dispozitive sau accesorii aprobate de Samsung.

## Utilizați camera foto în poziție normală.

Evitați contactul cu antena internă a camerei foto.







### Transmiterea datelor și responsabilitățile dvs.

- La transferul datelor printr-o rețea WLAN pot exista scurgeri de date, de aceea evitați transferarea datelor sensibile în zone publice sau pe rețele deschise.
- Producătorul camerei foto nu este răspunzător pentru transferurile de date care încalcă drepturi de autor, mărci înregistrate, legi de proprietate intelectuală sau hotărâri privind decența publică.





# Indicații utilizate în acest manual

## Pictograme utilizate în acest manual

Pictogramă	Funcție
	Informații suplimentare
	Avertismente și măsuri de precauție privind siguranța
[ ]	Butoanele camerei. De exemplu, [ <b>Declanșator</b> ] se referă la butonul declanșator.
( )	Numărul paginii cu informații conexe
→	Ordinea opțiunilor sau a meniurilor pe care trebuie să o selectați pentru a efectua un pas; de exemplu: selectați  <b>Quality</b> (Calitate) (înseamnă selectați  , apoi <b>Quality</b> (Calitate)). Numărul de lângă pictogramă poate varia în funcție de modul de fotografiere. Adică, unele opțiuni pot fi localizate în  sau  . Acest manual este bazat pe modul Program.
*	Adnotare

## Indicații în modul Fotografiere

Mod Fotografiere	Indicație
Recunoaștere inteligentă automată	<b>SMART</b>
Program	<b>P</b>
Prioritate apertură	<b>A</b>
Prioritate obturator	<b>S</b>
Manual	<b>M</b>
Prioritate obiectiv	
Magic	
Scenă	<b>SCN</b>
Film	
Wi-Fi	<b>Wi-Fi</b>

# Cuprins

## Sfaturi

### Concepte utilizate în fotografie

<b>Poziții de fotografiere</b> .....	<b>13</b>
Susținerea camerei foto .....	13
Fotografiere în picioare .....	13
Fotografiere în poziție aplecat .....	14
<b>Apertură</b> .....	<b>14</b>
Valoarea aperturii și adâncimea câmpului .....	15
<b>Viteză obturator</b> .....	<b>16</b>
<b>Sensibilitate ISO</b> .....	<b>17</b>
<b>Modul de control al expunerii prin setarea aperturii, a vitezei obturatorului și a sensibilității ISO</b> .....	<b>18</b>
<b>Corelația dintre distanța focală, unghi și perspectivă</b> .....	<b>19</b>
<b>Adâncimea câmpului</b> .....	<b>20</b>
Ce controlează efectele de nefocalizare? .....	20
Previzualizare DOF .....	22
<b>Compoziție</b> .....	<b>22</b>
Regula treimilor .....	22
Fotografii cu doi subiecți .....	23
<b>Bliț</b> .....	<b>24</b>
Numărul de referință al blițului .....	24
Fotografierea cu iluminare indirectă .....	25

## Capitolul 1

### Camera mea foto

<b>Pornire</b> .....	<b>27</b>
Despachetarea .....	27
<b>Aspectul camerei foto</b> .....	<b>28</b>
Utilizarea butonului SMART LINK .....	30
<b>Pictogramele afișajului</b> .....	<b>31</b>
În modul Fotografiere .....	31
Realizarea fotografiilor .....	31
Înregistrarea videoclipurilor .....	32
Despre indicatorul de nivel .....	32
În modul Redare .....	33
Vizualizarea fotografiilor .....	33
Redarea videoclipurilor .....	33
<b>Obiective</b> .....	<b>34</b>
Aspectul obiectivului .....	34
Blocarea sau deblocarea obiectivului .....	35
Marcaje obiectiv .....	37
<b>Accesorii</b> .....	<b>38</b>
Aspectul blițului extern .....	38
Conectarea blițului .....	39
Aspectul modulului GPS (opțional) .....	41
Atașarea modulului GPS .....	41



<b>Modurile de fotografiere</b> .....	<b>43</b>
<b>SMART</b> Modul Recunoaștere inteligentă automată .....	43
<b>P</b> Modul Program .....	44
Schimbare program .....	44
<b>A</b> Modul Prioritate apertură .....	45
<b>S</b> Modul Prioritate obturator .....	45
<b>M</b> Modul Manual .....	46
Mod încadrare .....	46
Utilizarea becului .....	46
<i>i</i> Modul Prioritate obiectiv .....	47
Utilizarea modului <i>i</i> <b>effect</b> .....	47
Folosirea funcției i-Function în modurile <b>PASM</b> .....	48
Utilizarea <i>i</i> <b>zoom</b> .....	49
<b>★</b> Modul Magic .....	50
<b>SCN</b> Modul Scenă .....	51
<b>🎞️</b> Modul Film .....	54
Funcții disponibile în funcție de modul de filmare .....	55

## Capitolul 2

# Funcții fotografiere

<b>Dimensiune</b> .....	<b>57</b>
Opțiuni pentru dimensiunea fotografiei .....	57
Opțiunile pentru dimensiunea filmului .....	58
<b>Calitate</b> .....	<b>59</b>
Opțiuni calitate fotografie .....	59
Opțiuni calitate video .....	59

<b>Sensibilitate ISO</b> .....	<b>60</b>
<b>Balansul de alb (sursă lumină)</b> .....	<b>61</b>
Opțiuni pentru balansul de alb .....	61
Personalizarea opțiunilor prestabilite .....	62
<b>Expert imagine (stiluri fotografie)</b> .....	<b>64</b>
<b>Mod AF</b> .....	<b>65</b>
AF singular .....	65
AF continuu .....	66
Focalizare manuală .....	66
<b>Zonă AF</b> .....	<b>67</b>
Selecție AF .....	67
AF multiplă .....	68
Detectia feței AF .....	68
AF autoportret .....	69
<b>Asistență MF</b> .....	<b>70</b>
<b>Stabilizare optică a imaginii (OIS)</b> .....	<b>71</b>
Opțiuni OIS .....	71
<b>Selector (metodă fotografiere)</b> .....	<b>72</b>
Cadru unic .....	72
Continuu .....	72
Rafală .....	73
Temporizator .....	73
Cadre multiple AE (AE Bracket) .....	74
Cadre multiple BA (WB Bracket) .....	74
Expert imagine rafală (P Wiz Bracket) .....	75
Setare rafală .....	75

<b>Bliț</b> .....	<b>76</b>
Opțiunile pentru bliț .....	76
Corectarea efectului de ochi roșii.....	77
Reglarea intensității blițului .....	77
<b>Mod de măsurare</b> .....	<b>79</b>
Măsurare multiplă.....	79
Măsurare centrală .....	80
Măsurare cu punct .....	80
Măsurarea valorii de expunere a zonei focalizării .....	81
<b>Interval inteligent</b> .....	<b>82</b>
<b>Culoare selectivă</b> .....	<b>83</b>
<b>Spațiu de culoare</b> .....	<b>84</b>
<b>Compensare/blocare expunere</b> .....	<b>85</b>
Compensare expunere.....	85
Blocare expunere .....	86
<b>Funcții video</b> .....	<b>87</b>
Mod Film AE.....	87
Mișcare multiplă .....	87
Estompare gradată.....	88
Voce .....	88

### Capitolul 3

## Redarea/Editarea

<b>Căutarea și gestionarea fișierelor</b> .....	<b>90</b>
Vizualizarea fotografiilor .....	90
Vizualizarea imaginilor sub formă de miniaturi.....	90
Vizualizarea fișierelor după categorie .....	91
Vizualizarea fișierelor ca folder .....	91
Protejarea fișierelor .....	92
Ștergerea fișierelor .....	92
Ștergerea unui singur fișier.....	92
Ștergerea mai multor fișiere.....	93
Ștergerea tuturor fișierelor .....	93
<b>Vizualizarea fotografiilor</b> .....	<b>94</b>
Mărirea unei fotografii .....	94
Vizualizarea unei expuneri de diapozitive .....	94
Rotire automată.....	95
Setarea modului miniatură .....	95
<b>Redarea videoclipurilor</b> .....	<b>96</b>
Ajustarea unui videoclip în timpul redării.....	96
Capturarea unei imagini în timpul redării .....	97
<b>Editarea fotografiilor</b> .....	<b>98</b>
Opțiuni.....	98

## Capitolul 4

**Rețea fără fir****Conectarea la o rețea WLAN și configurarea setărilor rețelei.. 101**

Conectare la o rețea WLAN .....	101
Setarea opțiunilor de rețea .....	102
Setarea manuală a adresei IP .....	102
Utilizarea navigatorului de conectare .....	103
Sfaturi privind conexiunea la rețea .....	104
Introducerea textului .....	105

**Salvarea automată a fișierelor pe un telefon inteligent ..... 106****Trimitere fotografii și videoclipuri pe un telefon inteligent ..... 107****Utilizarea unui telefon inteligent ca declanșator de la distanță..... 109****Utilizarea site-urilor Web pentru partajarea fotografiilor sau a videoclipurilor..... 111**

Accesarea unui site Web .....	111
Încărcarea fotografiilor sau a videoclipurilor.....	112

**Trimitere fotografii sau videoclipuri prin e-mail..... 113**

Modificarea setărilor din e-mail .....	113
Stocarea informațiilor .....	113
Setarea parolei de e-mail.....	114
Schimbarea parolei de e-mail .....	114
Trimitere fotografii sau videoclipuri prin e-mail.....	115

**Utilizare Copie de rezervă automată pentru trimiterea fotografiilor sau videoclipurilor ..... 117**

Instalarea programului Copie de rezervă automată pe PC .....	117
Trimitere fotografii și videoclipuri noi la un PC .....	117

**Vizualizarea fotografiilor sau videoclipurilor pe un TV cu caracteristica TV Link ..... 119****Trimiterea fotografiilor utilizând Wi-Fi Direct ..... 121****Despre caracteristica Wake on LAN (WOL)..... 122**

Setarea PC-ului pentru a se activa din modul de hibernare .....	122
Setarea PC-ului pentru pornire .....	123

## Capitolul 5

**Meniul setărilor camerei foto**

<b>Setările utilizatorului</b> .....	<b>125</b>
Personalizare ISO.....	125
Interval ISO.....	125
Interval ISO automat.....	125
Reducere zgomot.....	125
DMF (Direct Manual Focus).....	125
Prioritate AF.....	126
Corectarea distorsiunii.....	126
Particularizare iFn.....	126
Ecran utilizator.....	127
Mapare taste.....	128
Linii de grilă.....	128
Indicator luminos pentru AF.....	128
<b>Setare 1</b> .....	<b>129</b>
<b>Setare 2</b> .....	<b>131</b>
<b>Setare 3</b> .....	<b>132</b>
<b>GPS</b> .....	<b>133</b>

## Capitolul 6

**Conectarea la dispozitive externe**

<b>Vizualizarea fișierelor la un HDTV sau un TV 3D</b> .....	<b>135</b>
Vizualizarea fișierelor pe un HDTV.....	135
Vizualizarea fișierelor pe un TV 3D.....	136
<b>Imprimarea fotografiilor</b> .....	<b>137</b>
Imprimarea fotografiilor cu o imprimantă foto cu PictBridge.....	137
Configurarea setărilor de imprimare.....	138
Crearea unei comenzi de imprimare (DPOF).....	138
Opțiuni DPOF.....	139
<b>Transferarea fișierelor pe computer</b> .....	<b>140</b>
Transferul fișierelor pe computerul dvs. cu sistem de operare Windows.....	140
Conectarea camerei ca disc amovibil.....	140
Deconectarea camerei foto (pentru Windows XP).....	141
Transferarea fișierelor în computerul dvs. Mac.....	141
<b>Utilizarea programelor pe un PC</b> .....	<b>142</b>
Instalarea software-ului.....	142
Programe incluse pe CD.....	142
Utilizarea programului Intelli-studio.....	143
Cerințe.....	143
Utilizarea interfeței programului Intelli-studio.....	144
Transferarea fișierelor cu ajutorul programului Intelli-studio.....	145
Utilizarea programului Samsung RAW Converter.....	146
Cerințe pentru Windows.....	146
Cerințe pentru Mac.....	146
Utilizarea interfeței programului Samsung RAW Converter.....	147
Editarea fișierelor în format RAW.....	147

**Anexă**

<b>Mesaje de eroare .....</b>	<b>150</b>
<b>Întreținerea camerei foto .....</b>	<b>151</b>
Curățarea camerei .....	151
Obiectivul și ecranul camerei foto.....	151
Senzorul de imagine .....	151
Corpul camerei foto .....	151
Folosirea sau depozitarea camerei foto .....	152
Locuri neadecvate pentru depozitarea camerei.....	152
Folosirea pe plajă sau pe malul apei .....	152
Depozitarea pentru perioade lungi de timp.....	152
Folosiți camera foto cu atenție în medii umede .....	153
Alte precauții .....	153
Despre cartela de memorie.....	154
Cartele de memorie acceptate.....	154
Capacitatea cartelei de memorie .....	154
Atenție la folosirea cartelelor de memorie .....	156
Despre baterie.....	157
Specificații baterie.....	157
Durată de viață a bateriei.....	158
Mesaj pentru baterie descărcată .....	158
Observații referitoare la folosirea bateriei.....	158
Observații referitoare la încărcarea bateriei.....	158

<b>Înainte de a contacta un centru de service .....</b>	<b>159</b>
<b>Specificațiile camerei foto.....</b>	<b>162</b>
<b>Glosar .....</b>	<b>167</b>
<b>Accesorii opționale .....</b>	<b>173</b>
<b>Index .....</b>	<b>175</b>
<b>Propoziție declarativă în limbile oficiale.....</b>	<b>179</b>

# Concepte utilizate în fotografie

## Poziții de fotografiere

Pentru realizarea unei fotografii bune este necesară o poziție corectă pentru stabilizarea camerei foto. Chiar dacă țineți camera foto corect, postura greșită poate face camera foto să se miște. Stați drept și rămâneți nemișcați pentru a menține o bază stabilă pentru camera dvs. Când fotografiați cu o viteză mică a obturatorului, țineți-vă respirația pentru a minimiza mișcarea corpului.

### Susținerea camerei foto

Țineți camera foto cu mâna dreaptă și așezați arătătorul mâinii drepte pe butonul declanșatorului. Așezați mâna stângă sub obiectiv, pentru susținere.

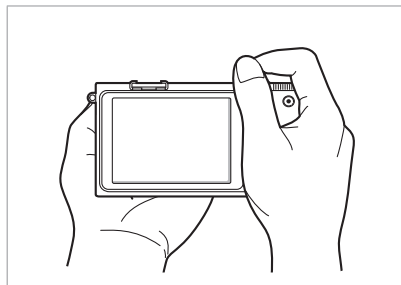
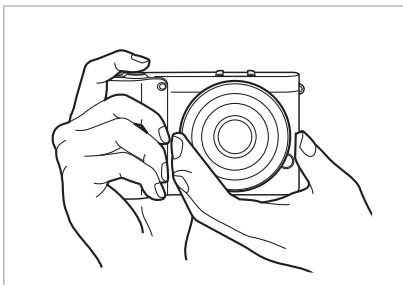

### Fotografiere în picioare

Compuneți cadrul; stați drept, cu o distanță între picioare egală cu lățimea umerilor și țineți coatele în jos.



## Fotografiere în poziție aplecat

Compuneți cadrul, aplecați-vă, cu un genunchi pe pământ și păstrați o poziție verticală.

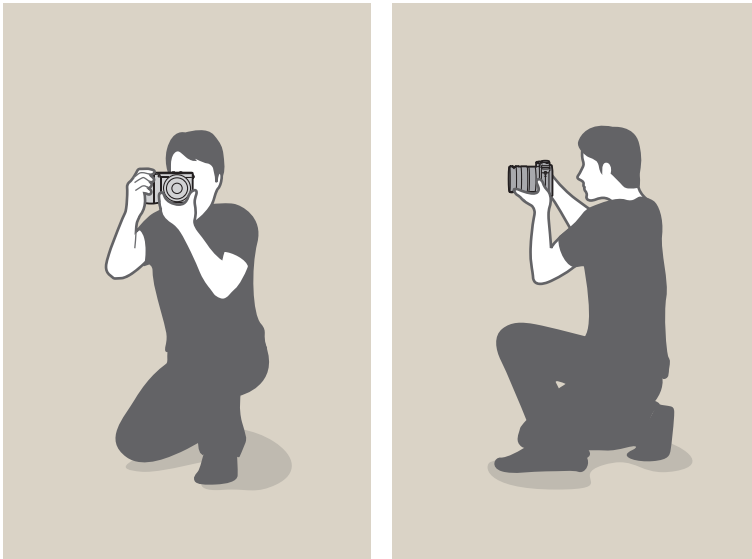

## Apertură

Apertura, deschiderea care controlează cantitatea de lumină care intră în camera foto, este unul din cei trei factori care determină expunerea. Carcasa aperturii conține lamele metalice subțiri care se deschid și se închid pentru a lăsa lumina să treacă prin apertură în camera foto. Dimensiunea aperturii este corelată îndeaproape cu luminozitatea unei fotografii: cu cât e mai mare apertura, cu atât e mai luminoasă fotografia; cu cât e mai mică deschiderea, cu atât e mai întunecată fotografia.

### Dimensiuni apertură

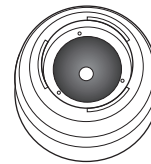

Apertură minimă

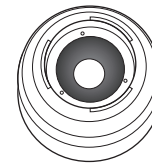

Apertură medie

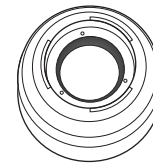

Apertură maximă



Fotografie întunecată  
(apertură deschisă ușor)



Fotografie luminoasă  
(apertură deschisă larg)

Dimensiunea aperturii este reprezentată de o valoare cunoscută ca "Numărul f". Numărul f reprezintă distanța focală împărțită la diametrul obiectivului. De exemplu, dacă un obiectiv cu distanța focală de 50 mm are numărul f de F2, diametrul aperturii este de 25 mm. ( $50\text{mm}/25\text{ mm}=F2$ ) Cu cât numărul f este mai mic, cu atât apertura este mai mare.

Deschiderea aperturii este descrisă ca Valoare de expunere (EV). Creșterea valorii de expunere (+1 EV) înseamnă că se dublează cantitatea de lumină. Scăderea valorii de expunere (-1 EV) înseamnă că se înjumătățește cantitatea de lumină. De asemenea, puteți utiliza caracteristica de compensare a expunerii pentru a regla fin cantitatea de lumină, prin subdivizarea valorilor de expunere în 1/2, 1/3 EV, și așa mai departe.

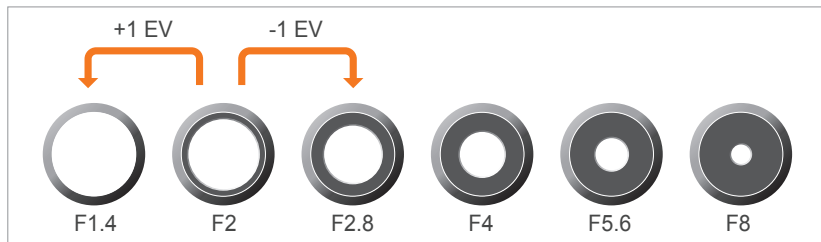

Pași valoare expunere

## Valoarea aperturii și adâncimea câmpului

Puteți estompa sau clarifica fundalul unei fotografii din controlul aperturii. Este corelată îndeaproape cu adâncimea câmpului (DOF-Depth Of Field), care poate fi exprimată ca mică sau mare.



O fotografie cu un DOF mare



O fotografie cu un DOF mic



Carcasa aperturii conține câteva lame. Aceste lame se mișcă împreună și controlează cantitatea de lumină care trece prin centrul aperturii. Numărul de lame afectează, de asemenea, forma luminii atunci când se fotografiază scene de noapte. Dacă o apertură are un număr par de lame, lumina se împarte într-un număr egal de secțiuni. Dacă numărul de lame este impar, numărul de secțiuni este dublul numărului de lame.

De exemplu, o apertură cu 8 lame împarte lumina în 8 secțiuni și o apertură cu 7 lame în 14 secțiuni.

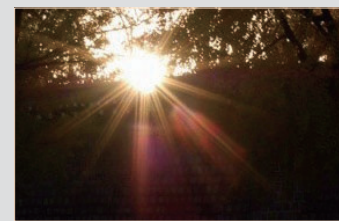

7 lame

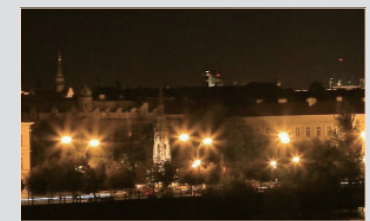

8 lame



## Viteză obturator

Timpul de expunere se referă la timpul necesar deschiderii și închiderii obturatorului, și este un factor important în luminozitatea unei fotografii, controlând cantitatea de lumină care trece prin apertură înainte să ajungă la senzorul de imagine.

De obicei, viteza obturatorului se poate regla manual. Măsurarea vitezei obturatorului este cunoscută ca "valoare a expunerii" (EV), care este împărțită în intervale de 1 sec., 1/2 sec., 1/4 sec., 1/8 sec., 1/15 sec., 1/1000 sec., 1/2000 sec., și așa mai departe.

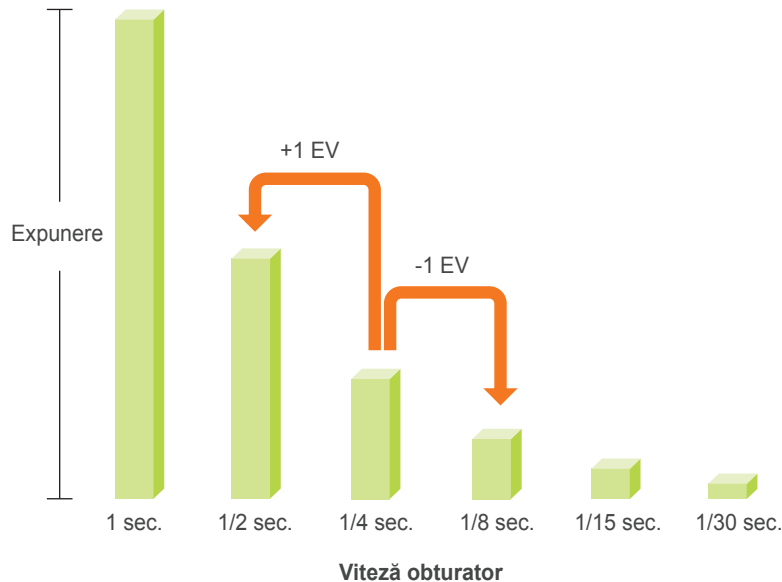

Astfel, cu cât este mai mare viteza obturatorului, cu atât mai puțină va fi lumina care pătrunde în obturator. În același fel, cu cât este mai mică viteza obturatorului, cu atât mai multă lumină va pătrunde în obturator.

Așa cum fotografiile de mai jos arată, o viteză mică a obturatorului permite luminii să intre pentru mai mult timp, astfel poza devine mai luminoasă. Pe de altă parte, o viteză mare a obturatorului acordă mai puțin timp luminii să intre și fotografiile devin mai întunecate și îngheață mai ușor subiecții aflați în mișcare.

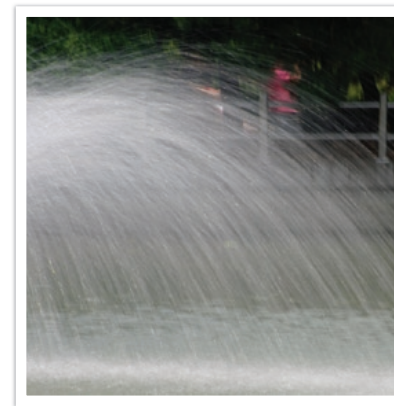

0,8 sec.

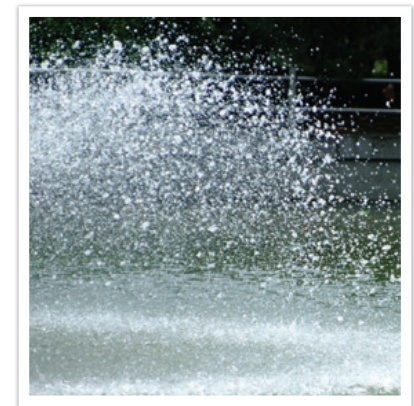

0,004 sec.

## Sensibilitate ISO

Expunerea unei imagini este determinată de sensibilitatea camerei. Această sensibilitate este bazată pe standarde internaționale de film, cunoscute ca standarde ISO. La camerele foto digitale, această valoare a sensibilității este utilizată pentru a reprezenta sensibilitatea mecanismului digital care capturează imaginea.

Sensibilitatea ISO se dublează pe măsură ce numărul se dublează. De exemplu, o setare ISO 200 este capabilă să captureze imagini la o viteză dublă față de o setare ISO 100. Cu toate acestea, o setare ISO crescută poate rezulta în "zgomot" - mici pete, puncte și alte fenomene în fotografie care dau cadrului o aparență zgomotoasă sau murdară. Ca regulă generală, este bine să utilizați o setare ISO mică pentru a preveni zgomotul în fotografiile dvs., doar dacă nu fotografiați medii întunecate sau noaptea.

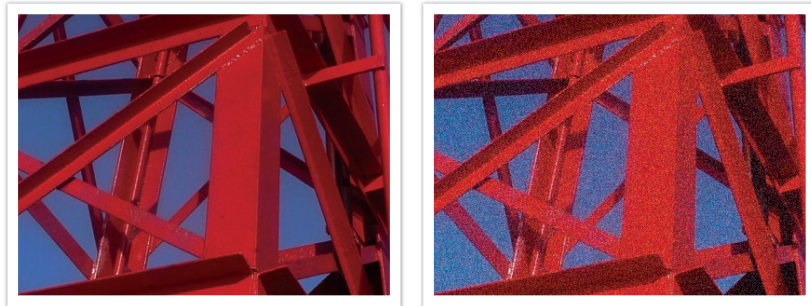

Modificările în calitate și luminozitate corespunzătoare sensibilității ISO

Pentru că o sensibilitate ISO scăzută înseamnă că aparatul foto va fi mai puțin sensibil la lumină, veți avea nevoie de mai multă lumină pentru a avea o expunere optimă. Când utilizați o sensibilitate ISO scăzută, deschideți apertura mai mult sau reduceți viteza obturatorului pentru a permite ca mai multă lumină să intre în camera foto. De exemplu, într-o zi însorită când lumina este abundentă, o sensibilitate ISO scăzută nu necesită o viteză scăzută a obturatorului. Cu toate acestea, într-un loc întunecat sau noaptea, o sensibilitate ISO scăzută și o viteză crescută a obturatorului va avea ca rezultat o fotografie neclară.

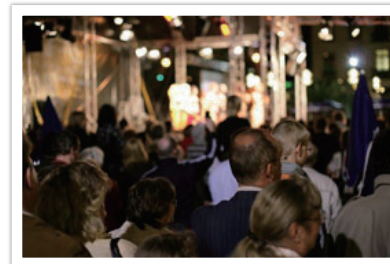

O fotografie realizată cu trepid și sensibilitate crescută

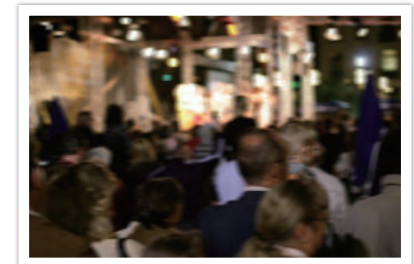

O fotografie neclară cu o sensibilitate ISO scăzută

## Modul de control al expunerii prin setarea aperturii, a vitezei obturatorului și a sensibilității ISO

Setarea aperturii, a vitezei obturatorului și a sensibilității ISO sunt strâns interconectate în fotografie. Setarea aperturii controlează deschiderea care reglează lumina care intră în camera foto, în timp ce viteza obturatorului determină timpul în care luminii îi este permis să intre. Sensibilitatea ISO determină viteza cu care reacționează filmul la lumină. Împreună, aceste trei aspecte sunt descrise ca un triunghi al expunerii.

O schimbare a vitezei obturatorului, a valorii aperturii sau a sensibilității ISO poate fi compensată prin reglări ale altor parametri, pentru a menține aportul de lumină. Totuși, rezultatele se modifică în funcție de setări. De exemplu, viteza obturatorului este utilă pentru expresia mișcării, apertura poate controla adâncimea câmpului, iar sensibilitatea ISO poate controla granularitatea unei fotografii.

	Setări	Rezultate
<b>Valoare apertură</b>	<p>Deschidere mare = mai multă lumină</p> <p>Deschidere mică = mai puțină lumină</p>	 <p>Larg = profunzime mică a câmpului Îngust = profunzime mare a câmpului</p>

	Setări	Rezultate
<b>Timp expunere</b>	<p>Viteză mare = mai puțină lumină</p> <p>Viteză mică = mai multă lumină</p>	 <p>Rapid = nemișcat Încet = neclar</p>
<b>Sensibilitate ISO</b>	<p>Sensibilitate ridicată = mai sensibil la lumină</p> <p>Sensibilitate scăzută = mai puțin sensibil la lumină</p>	 <p>Înalt = mai granulat Redus = mai puțin granulat</p>

## Corelația dintre distanța focală, unghi și perspectivă

Distanța focală, care se măsoară în milimetri, este distanța dintre centrul obiectivului și punctul lui de focalizare. Aceasta afectează unghiul și perspectiva imaginilor capturate. O distanță focală redusă înseamnă un unghi amplu, care permite realizarea unei fotografii panoramice. O distanță focală mare înseamnă un unghi redus, care permite realizarea de fotografii telefoto.

### Lungime focală scurtă

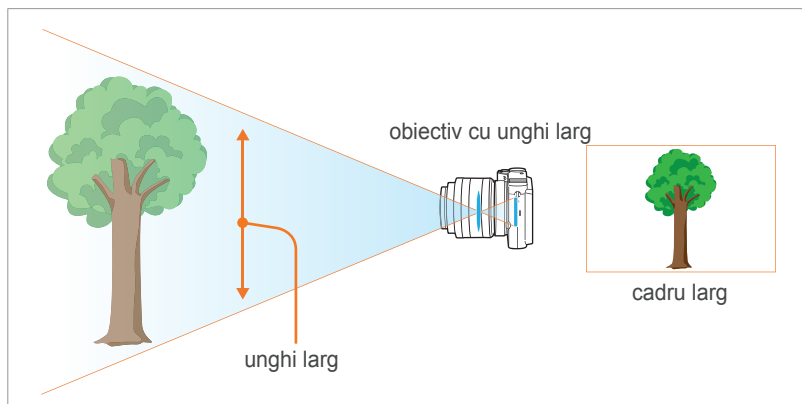

### Lungime focală mare

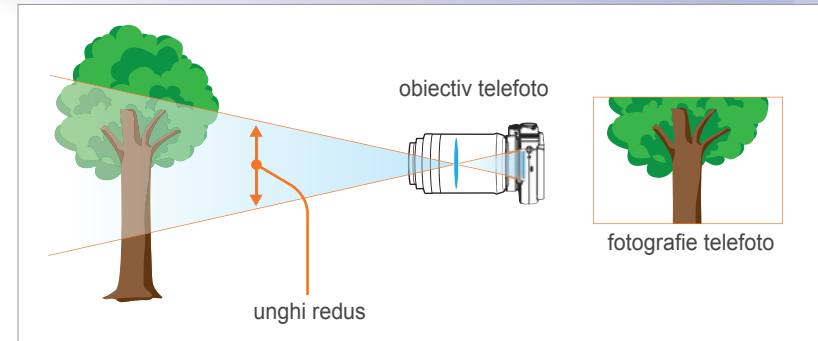

Priviți la aceste fotografii de mai jos și comparați schimbările.



unghi de 20 mm



unghi de 50 mm



unghi de 200 mm



În mod normal, un obiectiv cu unghi larg este potrivit pentru fotografierea peisajelor și un obiectiv cu un unghi redus este recomandat pentru fotografierea evenimentelor sportive sau a portretelor.

## Adâncimea câmpului

Portretele sau fotografiile cu natură statică cele mai apreciate de oameni sunt cele în care fundalul este defocalizat așa încât subiectul arată accentuat. În funcție de zonele focalizate, o fotografie poate fi încețoșată sau clară. Acest lucru este numit "DOF mic" sau "DOF mare".

Adâncimea câmpului este zona focalizată din jurul subiectului. Prin urmare, o valoare DOF mică înseamnă că zona focalizată este îngustă, în timp ce o valoare DOF ridicată înseamnă că zona focalizată este lată.

O fotografie cu un DOF mic, care evidențiază subiectul și face restul neclar, poate fi obținută prin utilizarea unui obiectiv telescop sau selectând o valoare mică de apertură. Dimpotrivă, o fotografie cu un DOF mare care arată toate elementele din fotografie cu mare claritate poate fi obținută utilizând un obiectiv cu unghi larg sau selectând o valoare mare de apertură.



Adâncime mică a câmpului



Adâncime mare a câmpului

## Ce controlează efectele de nefocalizare?

### DOF depinde de valoarea aperturii

Cu cât e mai largă apertura (și anume mai mică valoarea aperturii), DOF devine mai mică. În aceste condiții unde celelalte valori, inclusiv viteza obturatorului și sensibilitatea ISO, sunt sensibile egale, o valoare mică a aperturii conduce la o fotografie cu o DOF mică.



20 mm F5.7



50 mm F22

## DOF depinde de lungimea focală

Cu cât e mai mare lungimea focală, cu atât mai mică devine DOF. Un obiectiv telescopic cu o lungime focală mai mare decât un obiectiv telescopic cu o lungime focală mică este mai bun pentru realizarea unei fotografii cu DOF mică.

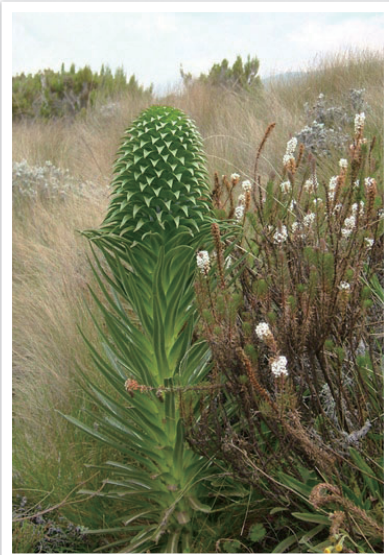

O fotografie realizată cu un teleobiectiv de 20 mm



O fotografie realizată cu un teleobiectiv de 100 mm

## DOF depinde de distanța dintre subiect și camera foto

Cu cât e mai mică distanța dintre subiect și camera foto, cu atât mai mică devine DOF. Astfel, realizarea unei fotografii din apropierea subiectului poate avea ca rezultat o fotografie cu o valoare DOF mică.

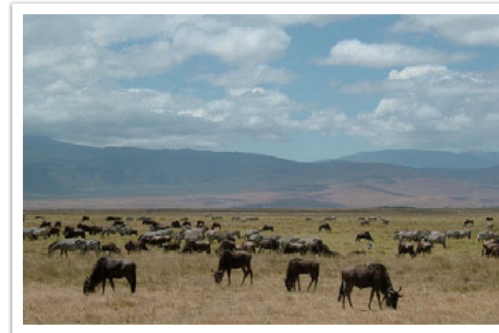

O fotografie realizată cu un teleobiectiv de 100 mm

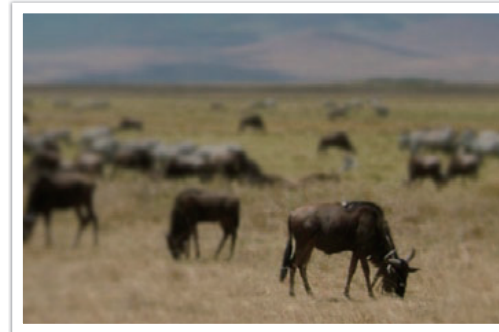

O fotografie realizată aproape de subiect

## Previzualizare DOF

Puteți utiliza butonul de Particularizare pentru a obține o idee despre cum va arăta fotografia dvs. înainte de a o face. Când apăsați butonul, camera ajustează apertura la setarea predefinită și arată rezultatul pe ecran. Setați funcția butonului Particularizare la **Optical Preview** (Previzualizare optică). (pag. 128)

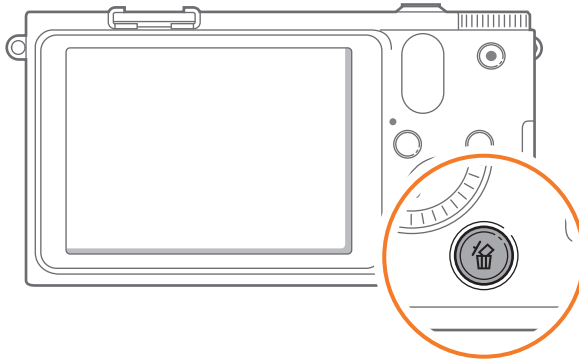

## Compoziție

Este distractiv să faceți poze ale frumuseții lumii cu o cameră foto. Indiferent cât de frumoasă este lumea, totuși, o compoziție slabă nu poate captura frumusețea ei.

Când este vorba de compoziție, este foarte importantă prioritizarea subiecților.

În fotografie, compoziția înseamnă aranjarea obiectelor într-un cadru. De regulă, o bună compoziție se obține prin respectarea regulii treimilor.

## Regula treimilor

Pentru a utiliza regula treimilor, împărțiți imaginea într-un model 3x3 de dreptunghiuri egale.

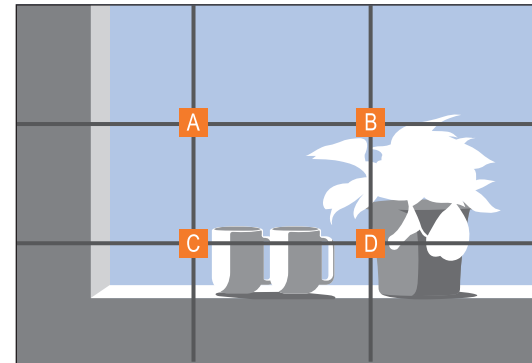

Pentru a compune fotografii care evidențiază subiectul, asigurați-vă că acesta este amplasat într-unul din colțurile dreptunghiului central.

Utilizarea acestei reguli a treimilor, va crea fotografii cu compoziții stabile și convingătoare. Mai jos sunt câteva exemple.

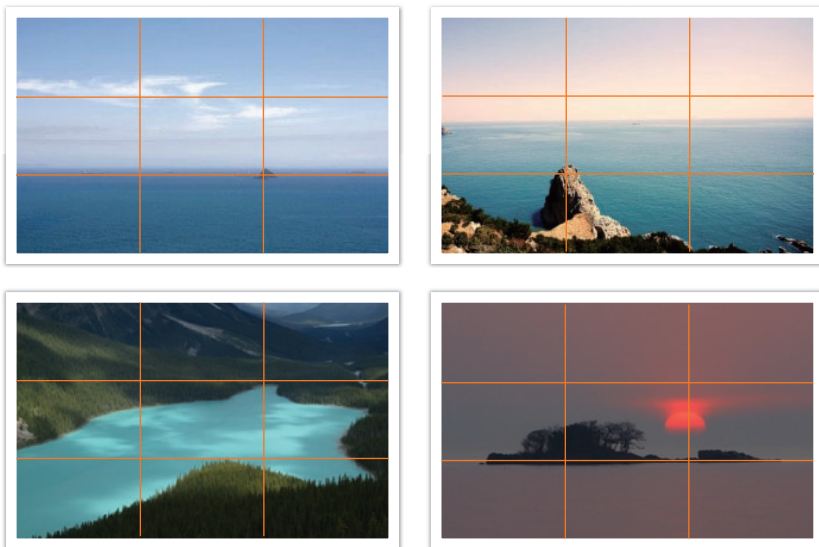

### Fotografii cu doi subiecți

Dacă subiectul dvs. este într-unul din colțurile fotografiei, creează o compoziție neechilibrată. Puteți stabiliza fotografia capturând un al doilea subiect în colțul opus pentru a echilibra greutatea fotografiei.

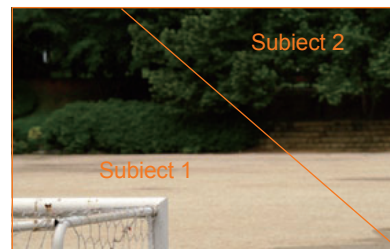

Instabil

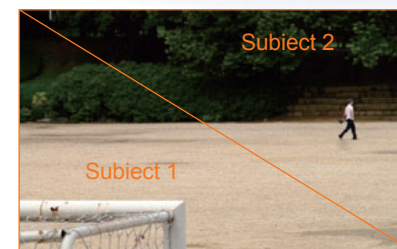

Stabil

Când realizați fotografii peisagistice, centrarea orizontului va crea un efect neechilibrat. Dați mai multă greutate fotografiei mutând orizontul sus sau jos.

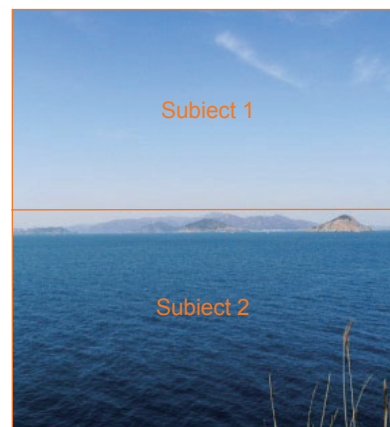

Instabil

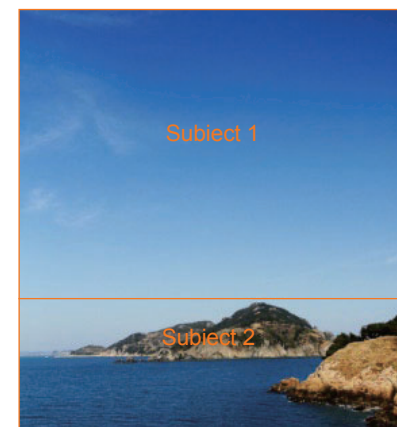

Stabil



## Bliț

Lumina este una din cele mai importante componente în fotografie. Totuși, nu este ușor să dispuneți de lumină suficientă oriunde și oricând. Utilizarea blițului vă permite să optimizați setările de lumină și să creați o varietate de efecte.

De asemenea, blițul, cunoscut și ca lumină stroboscopică sau lumină rapidă, vă ajută să creați o expunere adecvată în condiții de lumină scăzută. Mai este util și în situații de lumină abundentă. De exemplu, blițul poate fi utilizat pentru a compensa expunerea umbrei unui subiect sau pentru a captura clar atât subiectul, cât și fundalul, în condiții de fotografiere contre-jour.



Înainte de corecție



După corecție

### Numărul de referință al blițului

Numărul de model al unui bliț se referă la puterea blițului, iar cantitatea maximă de lumină creată este reprezentată de o valoare cunoscută ca "număr de referință". Cu cât este mai mare numărul de referință, cu atât mai multă lumină este generată de bliț. Numărul de referință se obține prin înmulțirea distanței de la bliț la subiect cu valoarea aperturii când sensibilitatea ISO este setată la 100.

**Număr de referință = Distanță bliț-subiect X Valoare apertură**

**Valoare apertură = Număr de referință / Distanță bliț-subiect**

**Distanță bliț-subiect = Număr de referință / Valoare apertură**

Așadar, în cazul în care cunoașteți numărul de referință al unui bliț, puteți estima o distanță bliț-subiect optimă atunci când setați blițul manual. De exemplu, dacă un bliț are numărul de referință GN 20 și se află la 4 m distanță față de subiect, valoarea optimă a aperturii este F5.0.

## Fotografierea cu iluminare indirectă

Fotografia bounce se referă la metoda de ricoșare a luminii de pe tavan sau pereți astfel încât lumina se dispersează uniform pe subiect. În mod normal, fotografiile realizate cu blițul pot apărea nenaturale și au umbre. Subiecții din fotografiile realizate prin metoda iluminării indirecte nu au umbre și au un aspect mai fin datorită luminii răspândite uniform.



# Capitolul 1

# Camera mea foto

---

Aflați despre aspectul, pictogramele afișajului, funcțiile de bază, obiectivele furnizate și accesoriile opționale ale camerei foto.

# Pornire

## Despachetarea

Verificați dacă în cutia produsului se găsesc următoarele articole.

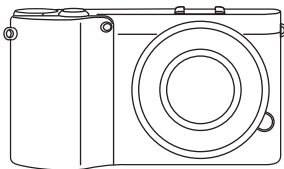

Cameră foto  
(inclusiv capacul obiectivului și  
capacul plăcuței adaptoare hot-shoe)



Bliț extern

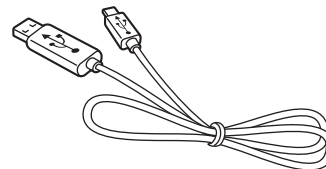

Cablu USB

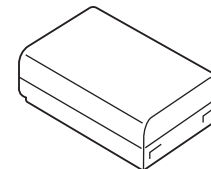

Baterie reîncărcabilă

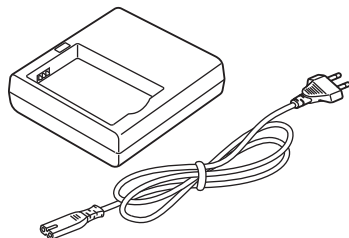

Suport acumulator/Cablu de  
alimentare de c.a.

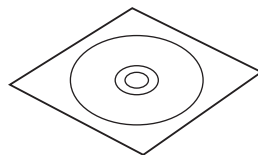

CD-ROM cu software  
(Include manualul utilizatorului)

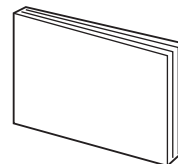

Manualul utilizatorului Noțiuni  
elementare de utilizare

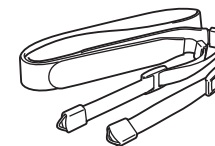

Curea



- Ilustrațiile pot fi diferite de articolele propriu-zise.
- Puteți achiziționa accesorii opționale de la un dealer sau centru de service Samsung. Samsung nu este responsabilă pentru problemele cauzate de utilizarea accesoriilor neautorizate. Pentru informații despre accesorii, consultați pagina 173.

# Aspectul camerei foto

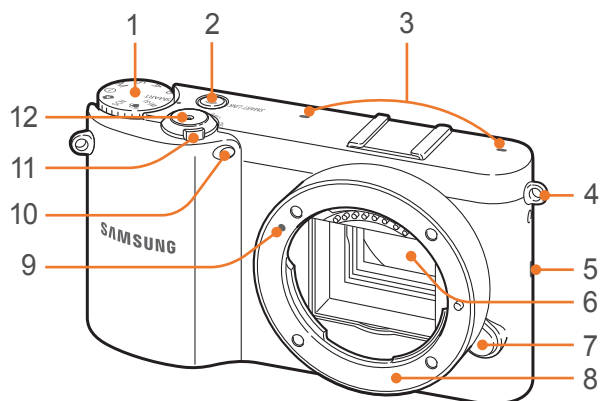

Nr.	Nume
1	<b>Selector de moduri</b> <ul style="list-style-type: none"> <li>• <b>SMART</b>: Mod Recunoaștere inteligentă automată (pag. 43)</li> <li>• <b>P</b>: Mod Program (pag. 44)</li> <li>• <b>A</b>: Mod Prioritate apertură (pag. 45)</li> <li>• <b>S</b>: Mod Prioritate obturator (pag. 45)</li> <li>• <b>M</b>: Mod Manual (pag. 46)</li> <li>• <b>i</b>: Mod Prioritate obiectiv (pag. 47)</li> <li>• <b>★</b>: Mod Magic (pag. 50)</li> <li>• <b>SCN</b>: Mod Scenă (pag. 51)</li> <li>• <b>📷</b>: Mod Film (pag. 54)</li> <li>• <b>Wi-Fi</b>: Wi-Fi (pag. 100)</li> </ul>
2	<b>Buton SMART LINK</b> Porniți o funcție Wi-Fi dorită. (pag. 30)
3	<b>Microfon</b>
4	<b>Suport pentru cureaua camerei foto</b>
5	<b>Difuzor</b>
6	<b>Senzor imagine</b>

Nr.	Nume
7	<b>Buton deblocare obiectiv</b>
8	<b>Suport montare obiectiv</b>
9	<b>Index suport montare obiectiv</b>
10	<b>Lumină de asistență pentru AF/ Indicator luminos pentru temporizator</b>
11	<b>Buton Pornire</b>
12	<b>Buton declanșator</b>

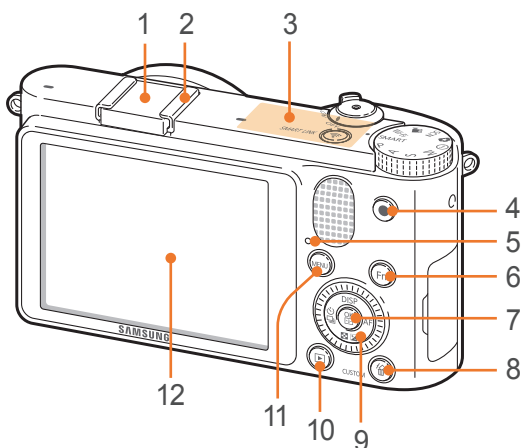

Nr.	Nume
1	<b>Capacul plăcuței adaptoare hot-shoe</b>
2	<b>Plăcuță adaptoare hot-shoe</b>
3	<b>Antena internă</b> * Evitați contactul cu antena internă în timpul utilizării rețelei fără fir.
4	<b>Buton de înregistrare videoclipuri</b> Începeți să înregistrați un videoclip.
5	<b>Indicador luminos pentru stare</b> Vă indică starea camerei foto. <ul style="list-style-type: none"> <li>• <b>Intermitent:</b> La salvarea unei fotografii, înregistrarea unui videoclip, trimiterea de date către un computer sau o imprimantă, ori la conectarea la o rețea WLAN sau trimiterea unei fotografii.</li> <li>• <b>Continuu:</b> Când nu există un transfer de date sau când transferul de date către un computer sau imprimantă este finalizat.</li> </ul>
6	<b>Butonul Fn</b> Intrați în funcțiile principale și reglați fin anumite setări.
7	<b>Buton <sup>OK</sup></b> <ul style="list-style-type: none"> <li>• <b>În ecranul Menu:</b> Salvați opțiunile selectate.</li> <li>• <b>În modul Fotografiere:</b> Vă permite să selectați manual o zonă de focalizare în anumite moduri de fotografiere.</li> </ul>

Nr.	Nume
8	<b>Buton Ștergere/Particularizare</b> <ul style="list-style-type: none"> <li>• <b>În modul Fotografiere:</b> Efectuați funcția desemnată. (pag. 128)</li> <li>• <b>În modul Redare:</b> Ștergeți fișiere.</li> </ul>
9	<b>Buton de navigare (Selector inteligent)</b> <ul style="list-style-type: none"> <li>• <b>În modul Fotografiere</b> <ul style="list-style-type: none"> <li>- <b>DISP:</b> Vizualizați setările camerei foto și schimbați opțiunile</li> <li>-  : Reglați valoarea expunerii/ În modul <b>M</b> selectați o valoare a aperturii sau a timpului de expunere</li> <li>- : Selectați o opțiune de operare</li> <li>- <b>AF:</b> Selectați un mod AF</li> </ul> </li> <li>• <b>În alte situații</b> Vă deplasați sus, jos, stânga sau dreapta. (De asemenea, puteți roti butonul de navigare pentru a vă deplasa în ecrane sau pentru a derula fișiere.)</li> </ul>
10	<b>Buton Redare</b> Accesați modul Redare.
11	<b>Butonul MENU</b> Accesați opțiuni sau meniuri.
12	<b>Ecran</b>

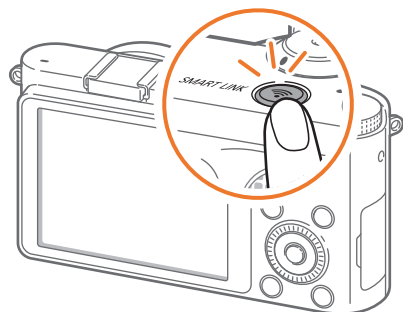
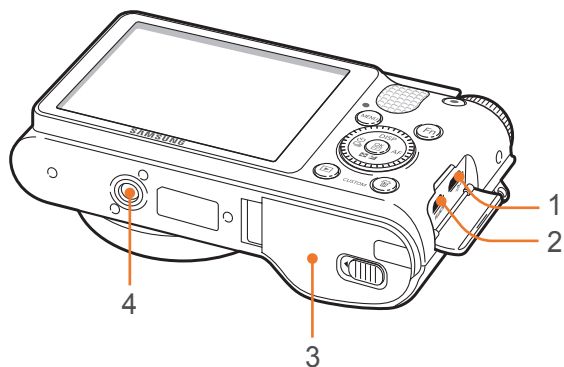

Nr.	Nume
1	<b>USB și port eliberare declanșator</b> Conectați camera foto la un computer sau un port eliberare declanșator. Utilizați un cablu pentru eliberarea declanșatorului cu un tripod pentru a minimiza mișcarea camerei foto.
2	<b>Port HDMI</b>
3	<b>Capac compartiment baterie/cartelă de memorie</b> Introduceți o cartelă de memorie și o baterie.
4	<b>Punct de montare a trepiedului</b>

### Utilizarea butonului SMART LINK

Puteți porni caracteristica Wi-Fi în mod convenabil cu butonul SMART LINK.

Apăsați butonul SMART LINK pentru a activa funcția Wi-Fi pe care ați alocat-o. Inelul din jurul butonului va lumina și camera foto va activa funcția alocată.

### Setarea unei opțiuni SMART LINK

Puteți selecta o funcție Wi-Fi care va fi lansată atunci când apăsați butonul SMART LINK.

Pentru a seta o opțiune SMART LINK,

În modul Fotografiere, apăsați [MENU] →  → **Key Mapping** (Mapare taste) → **SMART LINK** → o opțiune.

# Pictogramele afișajului

## În modul Fotografiere

### Realizarea fotografiilor

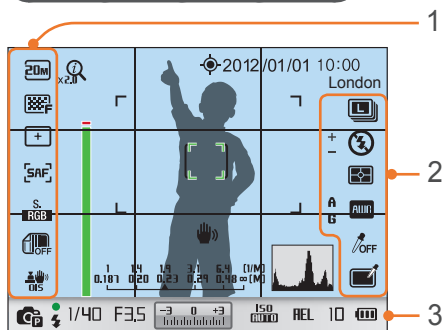

#### 1. Opțiuni fotografice (stânga)

Pictogramă	Descriere
	Dimensiune fotografie
	Calitate fotografie
	Zonă de focalizare
	Identificare față
	Mod AF (pag. 65)
	Spațiu de culoare
	Interval inteligent (pag. 82)
	Stabilizare optică a imaginii (OIS) (pag. 71)

#### 2. Opțiuni fotografice. (dreapta)

Pictogramă	Descriere
	Mod de operare

Pictogramă	Descriere
	Opțiune bliț
	Intensitate bliț
	Măsurare (pag. 79)
	Balans de alb (pag. 61)
	Micro reglare Balans de alb
	Nuanță piele
	Retușare față
	Expert imagine (pag. 64)
	Filtru inteligent (pag. 50)
	Ramă Magică (pag. 50)
	Culoare selectivă (pag. 83)

#### 3. Informații privind fotografierea

Pictogramă	Descriere
	① zoom pornit
	① zoom raport
	AutoShare pornit
	GPS activat*
2012/01/01	Data
10:00	Oră
London	Informații despre locație*
	Bară de ajutor la focalizare (pag. 70)**
	Cadru de focalizare automată
	Zonă a punctului de măsurare
	Scală de distanță (pag. 127)

Pictogramă	Descriere
	Indicator de nivel (pag. 32)
	Mișcare cameră foto
	Histogramă (pag. 127)
	Mod Fotografiere
	Focalizare
	Indicator bliț
1/40	Viteză obturator
F3.5	Valoare apertură
	Valoare expunere
	Sensibilitate ISO (pag. 60)
	Blocare expunere automată (pag. 86)
	Carte de memorie neintrodusă***
	Număr disponibil de fotografii
	<ul style="list-style-type: none"> <li>: Încărcată complet</li> <li>: Încărcată parțial</li> <li> (Roșu): Descărcată (reîncărcați acumulatorul)</li> </ul>

\* Aceste pictograme apar atunci când atașați un modul GPS opțional.

\*\* Această pictogramă apare când selectați opțiunea FA sau funcția Asistență MF.

\*\*\* Fotografiile care au fost capturate, fără a introduce o carte de memorie, nu pot fi imprimate sau transferate pe o carte de memorie sau pe un computer.



Pictogramele afișate se vor modifica în funcție de modul selectat sau de opțiunile setate.



## Înregistrarea videoclipurilor

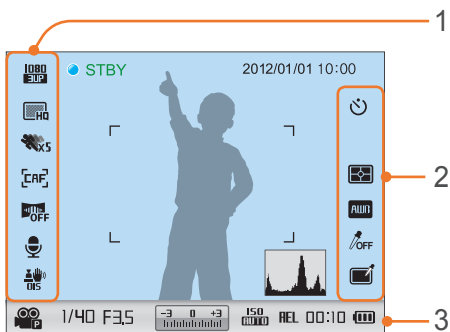

### 1. Opțiuni înregistrare (stânga)

Pictogramă	Descriere
<b>CAF</b>	Focalizare automată activată
<b>1080 HD</b>	Dimensiune videoclip
<b>HD</b>	Calitate video
<b>X5</b>	Mișcare multiplă
<b>CAF</b>	Mod AF (pag. 65)
<b>OFF</b>	Estompere gradată (pag. 88)
<b>OFF</b>	Înregistrare voce pornită (pag. 88)
<b>OIS</b>	Stabilizare optică a imaginii (OIS) (pag. 71)

### 2. Opțiuni înregistrare (dreapta)

Pictogramă	Descriere
	Temporizator
	Măsurare (pag. 79)
<b>AWB</b>	Balans de alb (pag. 61)
<b>OFF</b>	Expert imagine (pag. 64)
	Culoare selectivă (pag. 83)

### 3. Informații privind înregistrarea

Pictogramă	Descriere
2012/01/01	Data
10:00	Oră
	Histogramă (pag. 127)
<b>AE</b>	Mod Film AE
<b>1/40</b>	Viteză obturator
<b>F3.5</b>	Valoare apertură
	Valoare expunere
<b>ISO AUTO</b>	Sensibilitate ISO
<b>REL</b>	Blocare expunere automată (pag. 86)
	Cartelă de memorie neintrodusă

Pictogramă	Descriere
<b>00:10</b>	Timp de înregistrare disponibil
	<ul style="list-style-type: none"> <li>: Încărcată complet</li> <li>: Încărcată parțial</li> <li> (Roșu): Descărcată (reîncărcați acumulatorul)</li> </ul>



Pictogramele afișate se vor modifica în funcție de modul selectat sau de opțiunile setate.

### Despre indicatorul de nivel

Indicatorul de nivel vă ajută să aliniați camera foto cu liniile orizontale sau verticale de pe ecran. În cazul în care indicatorul de nivel nu este la nivel, calibrați indicatorul de nivel utilizând funcția de Calibrare orizontală. (pag. 131)

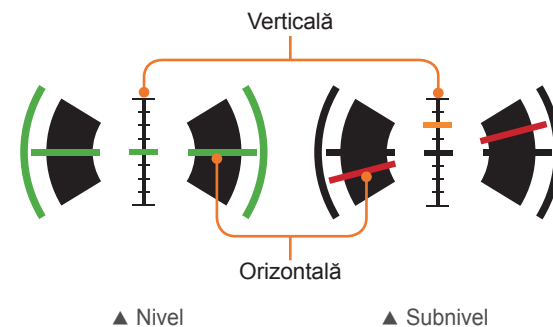

▲ Nivel

▲ Subnivel

## În modul Redare

### Vizualizarea fotografiilor



Pictogramă	Descriere
	Volum
	Fișier captat continuu
	Informații despre locație
	Fișier RAW
	Fișier 3D
	Informații imprimare adăugate la fișier (pag. 138)
	Fișier protejat
100-0001	Număr folder – Număr fișier
London	Informații despre locație
1/40	Viteză obturator
F3.5	Valoare apertură
	Valoare sensibilitate ISO
1/1000	Fișier curent/număr total de fișiere

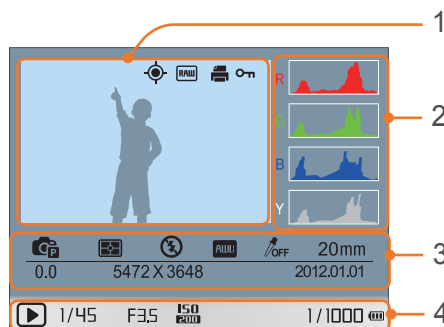

Nr.	Descriere
1	Fotografie realizată
2	Histogramă RGB (pag. 127)
3	Mod Fotografieri, Mod de măsurare, Bliț, Balans de alb, Expert imagine, Interval de focalizare, Valoare expunere, Dimensiune fotografie, Dată
4	Viteză obturator, Valoare apertură, Valoare ISO, Fișier curent/număr total de fișiere

### Redarea videoclipurilor

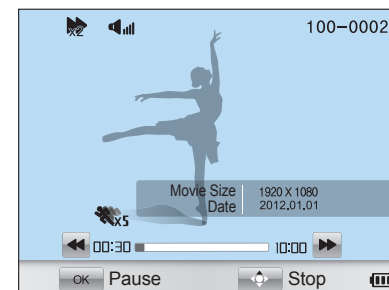

Pictogramă	Descriere
	Viteză de redare
	Volum
100-0002	Număr folder – Număr fișier
	Mișcare multiplă
00:30	Durată de redare curentă
10:00	Durată videoclip

# Objective

Puteți achiziționa obiective opționale făcute exclusiv pentru camera dvs. din seria NX. Aflați despre funcțiile fiecărui obiectiv și selectați-l pe cel care se potrivește nevoilor și preferințelor dvs.

## Aspectul obiectivului

Obiectiv SAMSUNG 20-50 mm F3.5-5.6 ED II (exemplu)

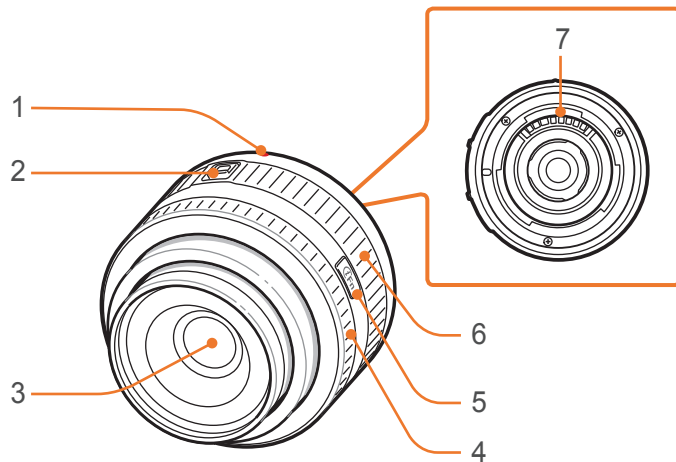

Nr.	Descriere
1	Index suport montare obiectiv
2	Comutator blocare zoom
3	Obiectiv
4	Inel de focalizare (pag. 66)
5	Butonul i-Function (pag. 48)
6	Inel de zoom
7	Contacte obiectiv



Când nu utilizați obiectivul, montați capacul obiectivului și capacul de protecție a monturii obiectivului pentru a proteja lentila de praf și de zgârieturi.

### Blocarea sau deblocarea obiectivului

Pentru a bloca obiectivul, depărtați comutatorul de blocare a zoom-ului de corpul camerei foto și rotiți inelul de zoom în sensul acelor de ceasornic.

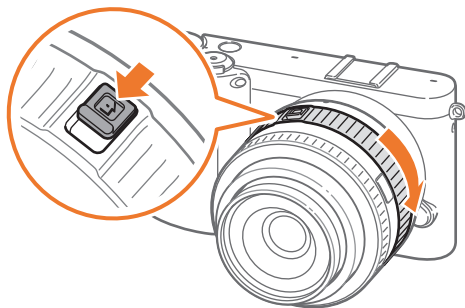

Pentru a debloca obiectivul, rotiți inelul de zoom în sensul invers acelor de ceasornic până când auziți un clic.

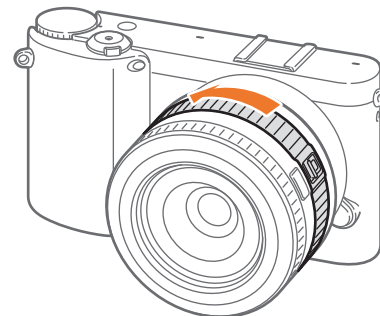

Nu puteți face fotografii atunci obiectivul este blocat.

### Obiectiv SAMSUNG 18-55 mm F3.5-5.6 OIS III (exemplu)

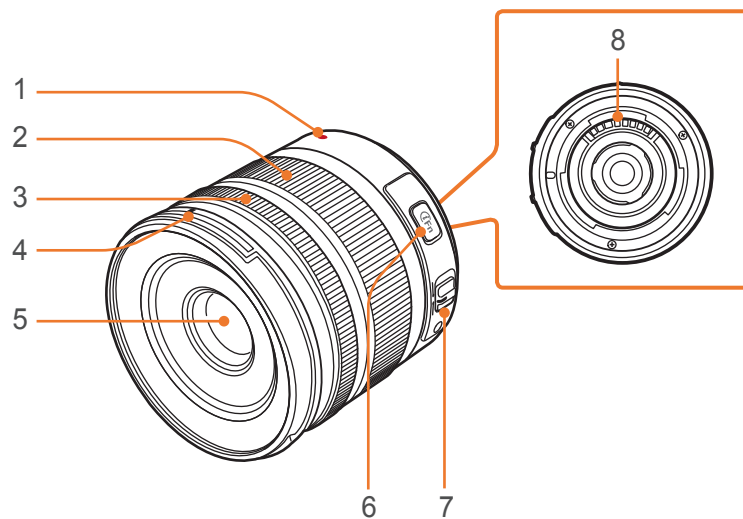

Nr.	Descriere
1	Index suport montare obiectiv
2	Inel de zoom
3	Inel de focalizare (pag. 66)
4	Index montare capac obiectiv
5	Obiectiv
6	Butonul i-Function (pag. 48)
7	Comutator AF/MF (pag. 65)
8	Contacte obiectiv

### Obiectiv SAMSUNG 16 mm F2.4 (exemplu)

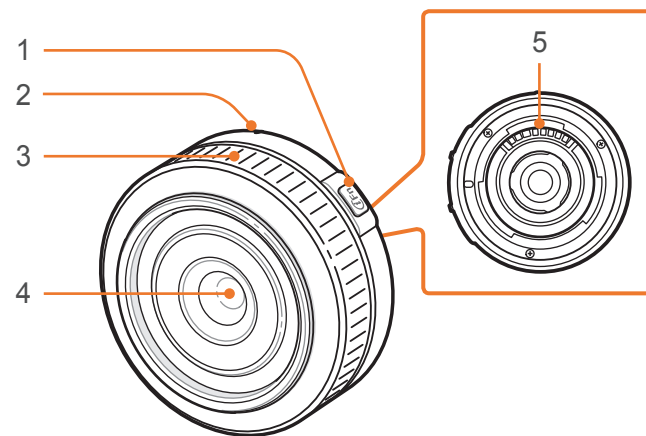

Nr.	Descriere
1	Butonul i-Function (pag. 48)
2	Index suport montare obiectiv
3	Inel de focalizare (pag. 66)
4	Obiectiv
5	Contacte obiectiv

## Marcaje obiectiv

Aflați ce înseamnă numerele de pe obiectiv.

### Obiectiv SAMSUNG 18-200 mm F3.5-6.3 ED OIS (exemplu)

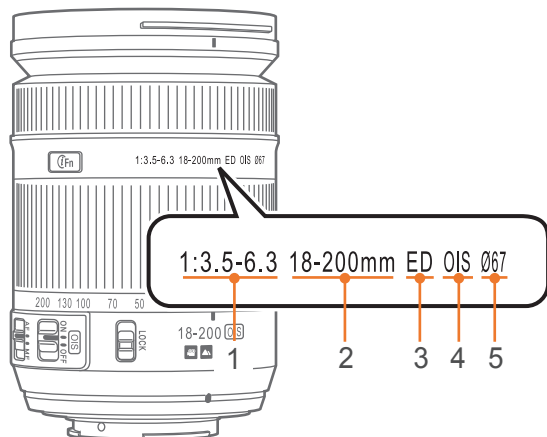

Nr.	Descriere
1	<b>Valoare apertură</b> Un interval de valori acceptate pentru apertură. De exemplu, 1:3.5-6.3 reprezintă un interval maxim al valorii aperturii de la 3,5 la 6,3.
2	<b>Distanță focală</b> Distanța dintre mijlocul obiectivului și punctul său focal (în milimetri). Această figură este exprimată într-un interval: de la distanța focală minimă la distanța focală maximă a obiectivului. Distanțele focale mai lungi determină restrângerea unghiurilor de vedere, iar subiectul este mărit. Distanțele focale mai scurte determină lărgirea unghiurilor de vedere.
3	<b>ED</b> ED provine de la Extra-low Dispersion (Dispersie superscăzută). Lentila de dispersie superscăzută este eficientă în a minimiza aberația cromatică (o distorsiune care apare când o lentilă nu poate focaliza toate culorile în același punct de convergență).
4	<b>OIS (pag. 71)</b> Stabilizare optică a imaginii. Obiectivele cu această caracteristică pot detecta mișcarea camerei foto și pot anula efectiv mișcarea din interiorul camerei foto.
5	<b>Ø</b> Diametrul obiectivului. Când atașați un filtru la obiectiv, asigurați-vă că diametrul obiectivului și cel al filtrului sunt la fel.

# Accesorii

Puteți utiliza accesoriile inclusiv blițul extern și modulul GPS care vă pot ajuta să faceți fotografii mai bune și mai convenabile.

Pentru informații suplimentare despre accesoriile opționale, consultați manualul fiecărui accesoriu.



- Ilustrațiile pot fi diferite de articolele propriu-zise.
- Puteți achiziționa accesoriile aprobate de Samsung de la un dealer sau centru de service Samsung. Samsung nu este responsabilă de daunele cauzate prin utilizarea accesoriilor produse de alt fabricant.

## Aspectul blițului extern

### SEF220A (exemplu) (opțional)

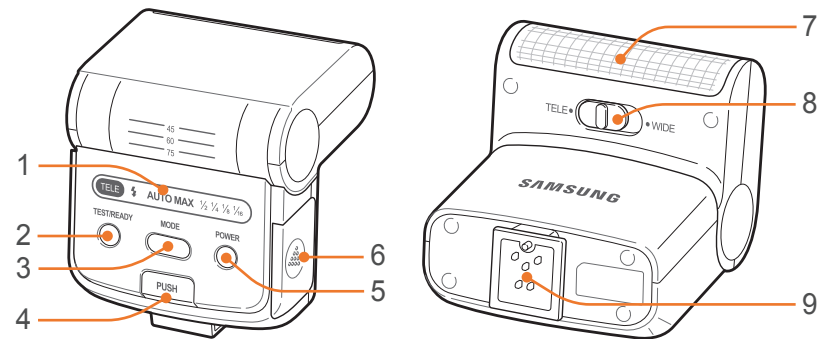

Nr.	Descriere
1	Pictogramele afișajului
2	Indicator luminos READY/buton test
3	Buton MODE
4	Buton declanșare bliț
5	Buton PORNIRE
6	Capac baterie
7	Bec
8	Comutator mod TELE/WIDE
9	Conexiunea plăcuței adaptoare

### SEF8A (exemplu)

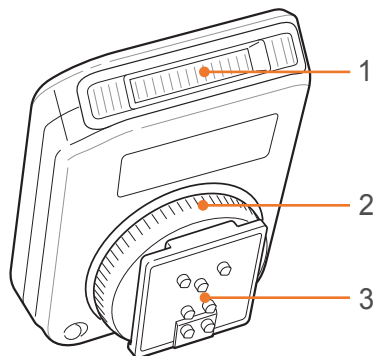

Nr.	Descriere
1	Bec
2	Inel de fixare a plăcuței adaptoare
3	Conexiunea plăcuței adaptoare

### Conectarea blițului

1 Scoateți capacul plăcuței adaptoare de pe camera foto.

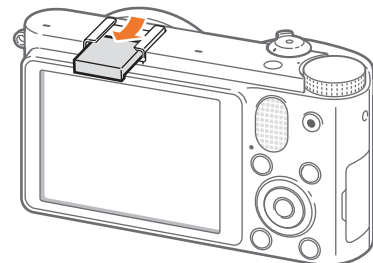

2 Conectați blițul glisându-l în plăcuța adaptoare.

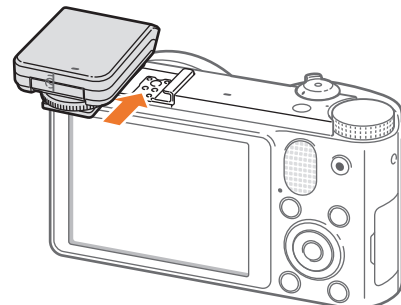



- 3 Fixați blițul în poziție rotind inelul de fixare a plăcuței adaptoare în sensul acelor de ceasornic.

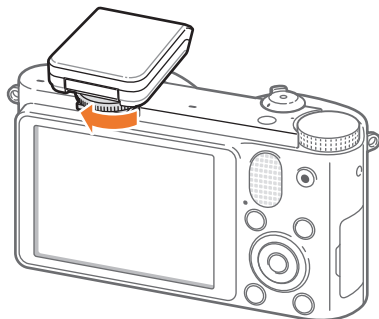

- 4 Ridicați blițul pentru a-l utiliza.

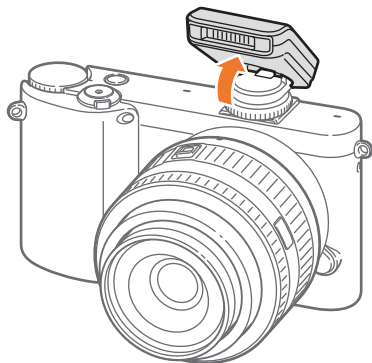

- Puteți realiza o fotografie cu un bliț care nu este încărcat complet, însă este recomandat să utilizați un bliț care este încărcat complet.
- Consultați pagina cu accesorii opționale pentru blițuri externe disponibile. (pag. 173)
- Opțiunile disponibile pot fi diferite, în funcție de modul de fotografiere.
- Există un interval între două declanșări ale blițului. Nu vă mișcați până când blițul nu se declanșează pentru a doua oară.
- SEF8A poate să nu fie compatibil cu alte camere foto din seria NX.
- Pentru detalii suplimentare despre blițurile opționale, consultați manualul de utilizare al blițului.



Utilizați numai blițuri omologate de Samsung. Utilizarea blițurilor incompatibile poate deteriora camera foto.

## Aspectul modului GPS (opțional)

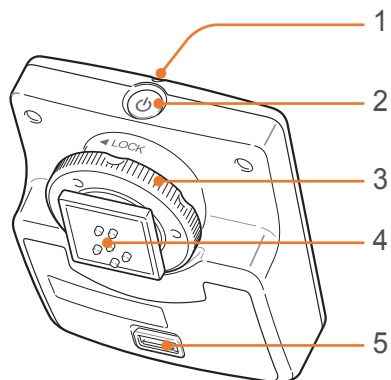

Nr.	Descriere
1	Indicator luminos pentru stare
2	Buton PORNIRE
3	Inel de fixare a plăcuței adaptoare
4	Conexiunea plăcuței adaptoare
5	Capac baterie

## Atașarea modului GPS

1 Scoateți capacul plăcuței adaptoare de pe camera foto.

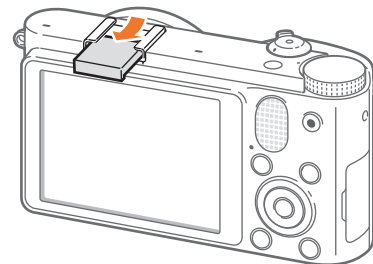

2 Montați modulul GPS glisându-l în plăcuța adaptoare.

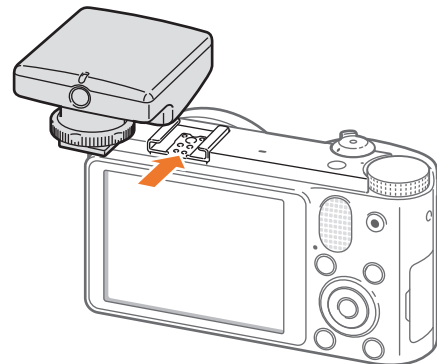

- 3 Fixați modulul GPS în poziție rotind inelul de fixare a plăcuței adaptoare, spre poziția LOCK.

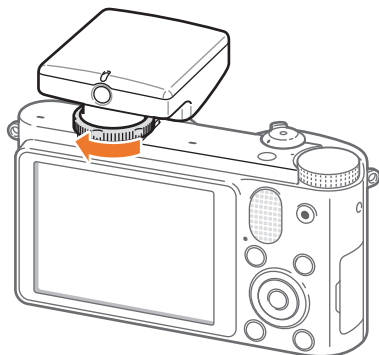

- 4 Apăsați butonul de pornire al modulului GPS.



# Modurile de fotografiere

Două moduri simple de fotografiere - Recunoaștere inteligentă automată și mod Scenă - vă ajută să captați poze cu numeroase setări automate. Modurile suplimentare vă permit o particularizare mai mare a setărilor.



Pictogramă	Descriere
<b>SMART</b>	Mod Recunoaștere inteligentă automată (pag. 43)
<b>P</b>	Mod Program (pag. 44)
<b>A</b>	Mod Prioritate apertură (pag. 45)
<b>S</b>	Mod Prioritate obturator (pag. 45)
<b>M</b>	Mod Manual (pag. 46)
<b>i</b>	Mod Prioritate obiectiv (pag. 47)
<b>★</b>	Mod Magic (pag. 50)
<b>SCN</b>	Mod Scenă (pag. 51)
<b>🎬</b>	Mod Film (pag. 54)
<b>Wi-Fi</b>	Wi-Fi (pag. 100)

## SMART Modul Recunoaștere inteligentă automată

În modul Recunoaștere inteligentă automată, camera foto recunoaște condițiile înconjurătoare și ajustează automat factorii care contribuie la expunere, inclusiv viteza obturatorului, valoarea deschiderii, modul de măsurare, balansul de alb și compensarea expunerii. Deoarece camera foto controlează majoritatea funcțiilor, unele funcții de fotografiere sunt limitate. Modul este util pentru capturarea instantaneelor rapide cu număr minim de ajustări.



Din cauza unor factori externi, cum ar fi mișcarea camerei foto, iluminarea și distanța față de subiect, camera foto poate detecta alte scene, chiar cu aceiași subiecți.

## P Modul Program

Camera foto ajustează automat viteza obturatorului și valoarea aperturii în așa fel încât să fie obținută valoarea optimă a expunerii.

Acest mod este util atunci când doriți să realizați fotografii cu expunere constantă, având posibilitatea de a ajusta alte setări.



### Schimbare program

Funcția Schimbare program vă permite să modificați viteza obturatorului și valoarea aperturii, în timp ce camera foto păstrează aceeași expunere. Când rotiți butonul de navigare în sensul invers acelor de ceasornic, timpul de expunere scade și valoarea aperturii crește. Când rotiți butonul de navigare în sensul acelor de ceasornic, timpul de expunere crește și valoarea aperturii scade.

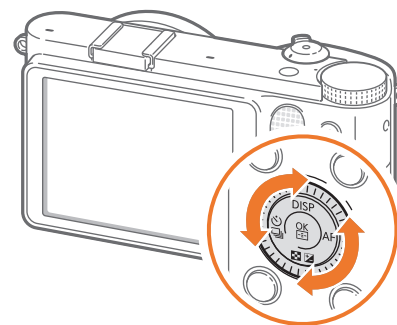

## A Modul Prioritate apertură

În modul Prioritate apertură, camera foto calculează automat viteza obturatorului în funcție de valoarea aperturii aleasă. Puteți ajusta adâncimea câmpului (DOF) prin modificarea valorii aperturii. Acest mod este util pentru realizarea de fotografii portret și peisaj.

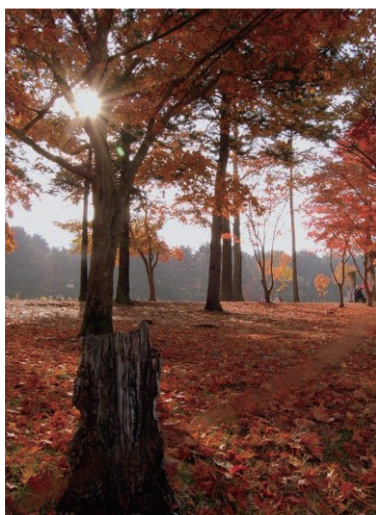

Adâncime mare a câmpului

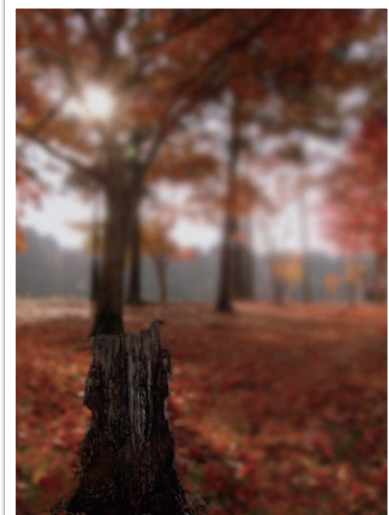

Adâncime mică a câmpului



În setările de lumină scăzută, puteți crește sensibilitatea ISO pentru a preveni fotografiile neclare.

## S Modul Prioritate obturator

În modul Prioritate obturator, camera foto calculează automat valoarea aperturii în funcție de viteza aleasă a obturatorului. Acest mod este util pentru capturarea fotografiilor subiecților care se mișcă foarte rapid sau pentru crearea efectelor trasor într-o fotografie.

De exemplu, setați timpul de expunere sub 1/500 sec. pentru a îngheța subiectul. Pentru a face ca subiectul să apară neclar, setați timpul de expunere peste 1/30 sec.

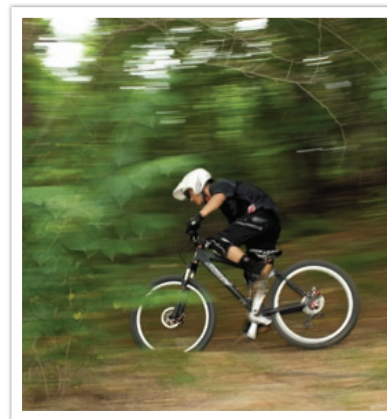

Viteză obturator redusă

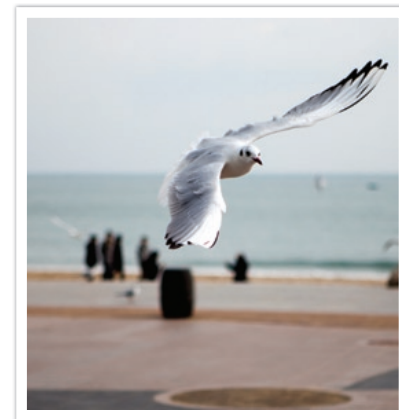

Viteză obturator mare



Pentru a compensa cantitatea redusă de lumină permisă de vitezele rapide ale obturatorului, deschideți apertura și permiteți să intre mai multă lumină. Dacă fotografiile sunt încă prea întunecate, creșteți valoarea ISO.

## M Modul Manual

Modul Manual vă permite să ajustați viteza obturatorului și valoarea aperturii manual. În acest mod, puteți controla complet expunerea fotografiilor dvs.

Acest mod este util în medii de fotografiere controlate, cum ar fi un studio sau atunci când sunt necesare reglări fine ale setărilor camerei. Modul Manual este recomandat, de asemenea, pentru fotografierea scenelor de noapte sau a focurilor de artificii.

### Mod încadrare

Când schimbați valoarea aperturii sau timpul de expunere, expunerea se modifică în funcție de setări, astfel încât ecranul de afișare se poate întuneca. Când această funcție este pornită, luminozitatea ecranului de afișare este constantă indiferent de setări, astfel încât puteți încadra mai bine fotografia.

Pentru a utiliza  
Mod încadrare,

În modul Fotografiere, apăsați **[MENU]** →  → **Framing Mode** (Mod încadrare) → o opțiune.

### Utilizarea becului

Utilizați un bec pentru a fotografia scene nocturne sau cerul pe timpul nopții. În timp ce apăsați pe **[Declanșator]**, obturatorul este lăsat deschis astfel încât să creați efecte de lumini mișcătoare.

Pentru a folosi un  
bec,

Apăsați  pentru a selecta timpul de expunere, apoi rotiți butonul de navigare în sensul invers acelor de ceasornic la **Bulb** (Bec) → Țineți apăsat pe **[Declanșator]** pentru timpul dorit.





- Dacă setați o valoare ISO ridicată sau deschideți obturatorul pentru o perioadă lungă de timp, este posibil ca zgomotul de imagine să crească.
- Funcția de fotografiere continuă nu se poate utiliza în paralel cu funcția Bulb.

## Modul Prioritate obiectiv

### Utilizarea modului effect

Puteți selecta o scenă adecvată (i-Scene) sau un filtru de efect pentru obiectivul pe care l-ați atașat. Scenele disponibile și filtrele de efect pot fi diferite în funcție de obiectivul atașat

- 1 Rotiți selectorul de moduri la .
- 2 Apăsați pe [**i-Function**] pe obiectiv pentru a selecta  effect.
  - Puteți utiliza această funcție și apăsând pe [**Fn**].

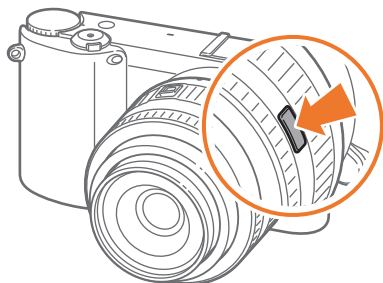

- 3 Reglați inelul de focalizare pentru a selecta o scenă sau un filtru de efect.

- Dacă ați apăsât [**Fn**] pentru a selecta  effect, apăsați [**☰**], apoi rotiți butonul de navigare sau apăsați [**☑/AF**] pentru a selecta o opțiune.

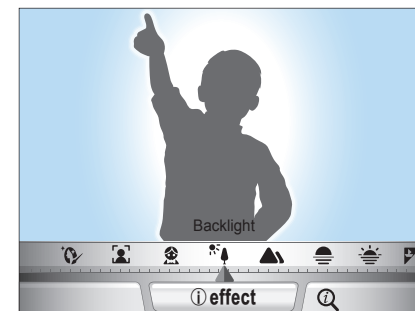
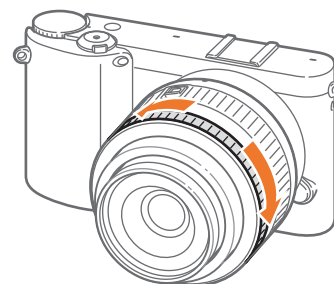

- 4 Apăsați complet pe [**Declanșator**] pentru a capta fotografia.



Moduri scenă și efecte de filtru disponibile (pentru obiectiv SAMSUNG 20-50 mm F3.5-5.6 ED II): Beauty Shot (Fotografie portret), Portrait (Portret), Children (Copii), Backlight (Iluminare de fundal), Landscape (Peisaj), Sunset (Apus), Dawn (Răsărit), Beach & Snow (Plajă/zăpadă), Night (Noapte), Vignetting (Întunecare colțuri), Miniature (Miniatură), Fish Eye (Ochi de pește), Sketch (Schiță), Defog (Fără ceață), Half-tone Dots (Puncte Semiton)



## Folosirea funcției i-Function în modurile PASM

Când utilizați butonul i-Function al unui obiectiv, puteți selecta și regla manual pe obiectiv timpul de expunere, valoarea aperturii, valoarea expunerii, sensibilitatea ISO și balansul de alb.

- 1 Rotiți selectorul de moduri la **P**, **A**, **S** sau **M**.
- 2 Apăsați pe [**i-Function**] pe obiectiv pentru a selecta o setare.
  - De asemenea, puteți roti butonul de navigare sau apăsa pe [**AF**] pentru a selecta o setare.

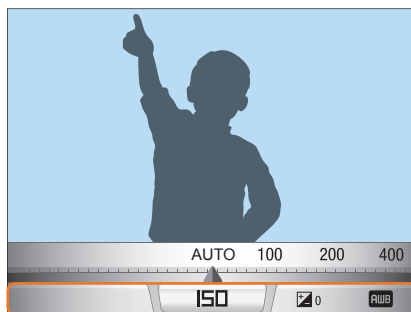
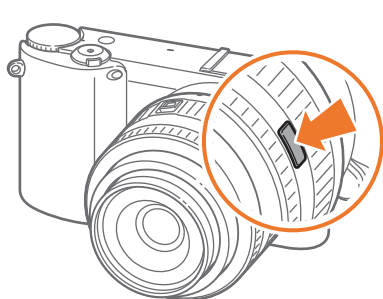

- 3 Reglați inelul de focalizare pentru a selecta o opțiune.

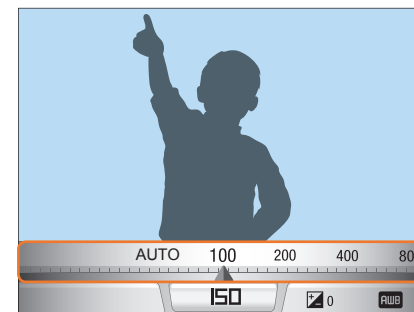
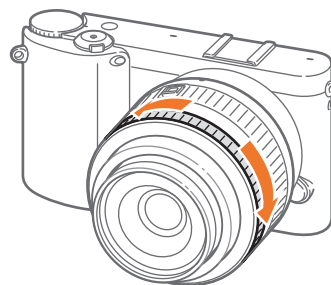

- 4 Apăsați complet pe [**Declanșator**] pentru a capta fotografia.

## Opțiuni disponibile

Mod Fotografiere	P	A	S	M
Valoare apertură	-	○	-	○
Timp expunere	-	-	○	○
Valoare expunere	○	○	○	-
ISO	○	○	○	○
Balans de alb	○	○	○	○
📷 zoom	○	○	○	○



Pentru a selecta elementele care trebuie să apară atunci când apăsați [i-Function] pe obiectiv în modul Fotografiere, apăsați [MENU] → → iFn Customizing (Particularizare iFn) → o opțiune → [MENU].

### Utilizarea 📷 zoom

📷 zoom vă permite să măriți asupra unui subiect cu o degradare mai mică a calității fotografiei decât zoom-ul Digital. Totuși, este posibil ca rezoluția fotografiei să se modifice decât atunci când măriți rotind inelul de zoom.

1 Rotiți selectorul de moduri la **P**, **A**, **S**, **M** sau **📷**.

2 Apăsați pe [i-Function] pe obiectiv pentru a selecta 📷 zoom.

- De asemenea, puteți roti butonul de navigare sau apăsa pe /AF pentru a selecta o setare.

3 Reglați inelul de focalizare pentru a selecta o opțiune.

- Rezoluția fotografiei variază în funcție de raportul de zoom dacă utilizați 📷 zoom.

	3:2	16:9	1:1
x1.2	4560X3040 (13.9M)	4560X2568 (11.7M)	3040X3040 (9.2M)
x1.4	3888X2592 (10.1M)	3888X2184 (8.5M)	2592X2592 (6.7M)
x1.7	3264X2176 (7.1M)	3264X1840 (6.0M)	2176X2176 (4.7M)
x2	2736X1824 (5.0M)	2736X1536 (4.2M)	1824X1824 (3.3M)

Aceste valori sunt bazate pe rezoluția maximă a fiecărui raport de imagine.

4 Apăsați complet pe [Declanșator] pentru a capta fotografia.



- 📷 zoom nu este disponibil pentru fotografierea de cadre multiple.
- 📷 zoom nu este disponibil atunci când capturați fotografii în formatul de fișier RAW.
- 📷 zoom este dezactivat atunci când înregistrați videoclipuri apăsând butonul de înregistrare video.

## ★ Modul Magic

Aplicați fotografiilor și videoclipurilor dvs. diferite efecte de filtru și de ramă pentru a crea imagini deosebite. Forma și aspectul fotografiilor sau al videoclipurilor se vor schimba în funcție de efectul selectat.

Pentru a seta un efect,

În modul Fotografiere, apăsați [Fn] → **Magic Mode** (Mod Magic) → **Magic Frame** (Ramă Magică) sau **Smart Filter** (Filtru inteligent) → un efect dorit.



- Dacă selectați **Sketch** (Schiță) dintre efectele de filtru, dimensiunea fotografiei se va schimba automat la 5.9M și mai jos.
- Dacă selectați un efect de ramă, dimensiunea fotografiei va fi setată automat la 2M.
- Nu puteți înregistra un videoclip cu un efect de ramă.
- Dacă setați un efect de filtru, dimensiunea videoclipului va fi de 640X480 sau mai mică.









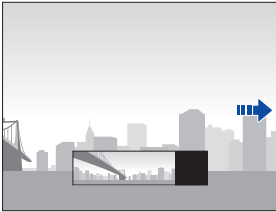





## SCN Modul Scenă







În modul Scenă, camera foto selectează cele mai bune setări pentru fiecare tip de scenă.





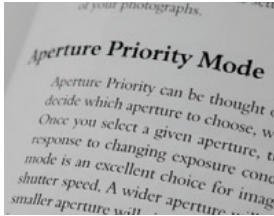

Puteți selecta o scenă dorită apăsând [Fn] în modul Fotografiere.

Pictogramă	Descriere
	<p><b>Panorama</b> (Vedere panoramică):                      Captați o fotografie panoramică 2D sau 3D. Fotografiile panoramice 3D pot fi vizualizate numai la un TV 3D.</p>  <ul style="list-style-type: none"> <li>• Dimensiunea maximă a unei fotografii panoramice 2D este 8000 X 1152 (orizontală) și 1728 X 4752 (verticală).</li> <li>• Dimensiunea maximă a unei fotografii 3D este 3300 X 768 (orizontală).</li> <li>• În modul Vedere panoramică, unele opțiuni de fotografiere nu sunt disponibile.</li> <li>• Din cauza compoziției fotografiei sau a mișcării subiectului, este posibil ca în modul Vedere panoramică camera foto să nu mai fotografieze.</li> <li>• În modul Vedere panoramică, camera foto ar putea să nu capteze ultima scenă în întregime dacă vă opriți din mișcarea camerei pentru a îmbunătăți calitatea fotografiei. Pentru a capta scena întreagă, mișcați puțin camera foto dincolo de punctul în care doriți să se termine scena.</li> </ul>

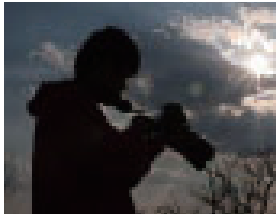
Pictogramă	Descriere
	<ul style="list-style-type: none"> <li>• În modul Panoramă 3D, camera foto ar putea să nu capteze începutul sau sfârșitul unei scene datorită naturii efectului 3D. Pentru a capta scena întreagă, mișcați puțin camera foto dincolo de punctele de început și sfârșit pe care doriți să le captați.</li> <li>• În modul Panoramă 3D, fotografiile sunt captate atât în formatele de fișier JPEG, cât și MPO.</li> <li>• Puteți vizualiza un fișier MPO care acceptă efectul 3D numai cu un ecran compatibil cu MPO, cum ar fi TV-ul 3D sau monitorul 3D. Pe ecranul camerei dvs. foto, puteți vizualiza numai fișiere JPEG.</li> <li>• Utilizați ochelari adecvați 3D atunci când vizualizați un fișier MPO la un TV 3D sau monitor 3D.</li> </ul>
	<p><b>Beauty Shot</b> (Fotografie portret):                      Ascundeți imperfecțiunile feței.</p> 
	<p><b>Night</b> (Noapte): Capturați scenele de noapte sau în lumină scăzută. Utilizați un trepied pentru a preveni mișcarea camerei foto care este cauzată de viteza mică a obturatorului.</p> 

Pictogramă	Descriere
	<p><b>Landscape</b> (Peisaj): Capturați scene de natură statică și peisaje.</p> 
	<p><b>Portrait</b> (Portret): Detectați și focalizați automat fețele umane, astfel încât să obțineți portrete clare, fine.</p> 
	<p><b>Children</b> (Copii): Faceți copiii să fie mai vizibili prin capturarea în culori mai vii a hainelor și a fundalului.</p> 
	<p><b>Sports</b> (Sport): Capturați subiecți aflați în mișcare rapidă.</p> 

Pictogramă	Descriere
	<p><b>Close Up</b> (Prim-plan): Capturați părți detaliate ale subiectului sau subiecți mici, cum ar fi flori sau insecte.</p> 
	<p><b>Text</b>: Capturați clar textul din documentele imprimate sau electronice.</p> 
	<p><b>Sunset</b> (Apus): Capturați scene la apus, cu nuanțe naturale de roșu și galben.</p> 
	<p><b>Dawn</b> (Răsărit): Capturați scene la răsărit.</p> 

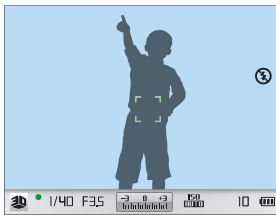
Pictogramă	Descriere	
	<b>Backlight</b> (Iluminare de fundal): Capturați subiecți cu iluminare de fundal.	
	<b>Fireworks</b> (Artificii): Capturați artificii colorate noaptea. Utilizați un trepid pentru a evita mișcarea camerei foto.	
	<b>Beach &amp; Snow</b> (Plajă/zăpadă): Reduceți fotografiile subexpuse datorită luminii soarelui care se reflectă din nisip sau zăpadă.	
	<b>3D Shot</b> : Fotografiile 3D pot fi vizualizate numai la un TV 3D. (pag. 136)	



## Modul Film

În modul Film, puteți să faceți filme în Înaltă definiție completă (1920X1080) și să captați sunetul prin microfonul camerei.

Pentru a regla nivelul expunerii, puteți selecta **Program** în meniul de opțiuni **Movie AE Mode** (Mod Film AE), astfel încât valoarea aperturii și timpul de expunere pot fi setate automat sau selectați **Aperture Priority** (Prioritate apertură) pentru a seta manual valoarea aperturii. De asemenea, puteți selecta **Shutter Priority** (Prioritate obturator) pentru a seta manual timpul de expunere sau selectați **Manual** pentru a seta manual atât valoarea aperturii, cât și timpul de expunere. În timp ce realizați un videoclip, apăsați [**AF**] pentru a activa sau dezactiva funcția AF.

Selectați **Fader** (Estompă gradată) pentru a estompa gradat sau a clarifica gradat o scenă. De asemenea, puteți selecta **Voice** (Voce) pentru a opri sau porni vocea.

Camera foto vă permite să capturați fișiere video de până la 25 de minute lungime la 30 sau 24 cadre pe secundă și salvează fișierele în format MP4 (H.264). Opțiunea 24 de cadre pe secundă este disponibilă numai cu 1920X810.



- H.264 (MPEG-4 part10/AVC) este ultimul format de codificare video stabilit în 2003 în urma colaborării dintre ISO-IEC și ITU-T. Datorită faptului că acest format folosește un grad mare de compresie, pot fi salvate mai multe date într-un spațiu mai mic de memorie.
- Dacă aveți opțiunea de stabilizare a imaginii în timp ce înregistrați un film, camera poate înregistra sunetul stabilizatorului de imagine.
- Zgomotul produs la focalizare sau alte sunete ale obiectivului pot fi înregistrate dacă reglați obiectivul în timpul înregistrării unui videoclip.
- Când utilizați un obiectiv video opțional, nu este înregistrat zgomotul produs la autofocalizare.
- Dacă îndepărtați obiectivul camerei foto în timp ce înregistrați un film, înregistrarea va fi întreruptă. Nu schimbați obiectivul în timp ce înregistrați.
- Dacă atașați un microfon extern în timpul înregistrării unui film, sunetul nu va fi înregistrat prin microfonul extern. (Sunt menținute setările anterioare.) Dacă îndepărtați microfonul extern în timp ce înregistrați un film, sunetul nu va fi înregistrat. Opriti camera foto înainte de atașarea sau îndepărtarea microfonului extern.
- Dacă schimbați brusc unghiul de filmare al camerei, în timp ce înregistrați un film, camera foto nu poate înregistra imagini cu acuratețe. Utilizați un trepid pentru a minimiza mișcarea camerei foto.
- În modul Film, camera foto suportă doar funcția Multi AF. Nu puteți utiliza alte funcții de setare a zonei de focalizare, cum ar fi Detectia feței AF.
- Atunci când dimensiunea unui fișier video depășește 4 GB, camera foto oprește automat înregistrarea. Dacă se întâmplă acest lucru, continuați filmarea începând un nou fișier video.
- Dacă utilizați o cartelă de memorie cu viteză de scriere mică, înregistrarea filmului dvs. poate fi întreruptă, deoarece cartela de memorie nu poate procesa date la viteza la care este înregistrat videoclipul. Dacă acest lucru se întâmplă, înlocuiți cartela cu o cartelă de memorie mai rapidă sau reduceți dimensiunea imaginii (de exemplu, de la 1280X720 la 640X480).
- Când formatați o cartelă de memorie, formatați întotdeauna utilizând camera foto. Dacă o formatați în altă cameră foto sau pe PC, puteți pierde fișiere de pe cartelă sau se poate schimba capacitatea cartelei.

## Funcții disponibile în funcție de modul de filmare

Pentru detalii despre funcții de filmare, consultați Capitolul 2.

Funcție	Disponibilă în
Size (Dimensiune) (pag. 57)	P/A/S/M//*/SCN*//SMART
Quality (Calitate) (pag. 59)	P/A/S/M//*/SCN*/
ISO (pag. 60)	P/A/S/M*/*
White Balance (Balans de alb) (pag. 61)	P/A/S/M/
Picture Wizard (Expert imagine) (pag. 64)	P/A/S/M/
Selective Color (Culoare selectivă) (pag. 83)	P/A/S/M/
AF Mode (Mod AF) (pag. 65)	P/A/S/M/*/*/SCN*/*
AF Area (Zonă AF) (pag. 67)	P/A/S/M/*/SCN*
MF Assist (Asistență MF) (pag. 70)	P/A/S/M//*/SCN//SMART
OIS (pag. 71)	P/A/S/M///SCN//SMART
Drive (Operare) (Continuous (Continuu)/Burst (Rafală)/Timer (Temporizator)/Bracketing (Cadre multiple)) (pag. 72)	P/A/S/M/*/*/SCN*/*/SMART*

Funcție	Disponibilă în
Metering (Măsurare) (pag. 79)	P/A/S/M/
Smart Range (pag. 82)	P/A/S/M
Color Space (Spațiu de culoare) (pag. 84)	P/A/S/M///SCN/SMART
Flash (Bliț) (pag. 76)	P*/A*/S*/M*/*/SCN*/SMART*
Exposure compensation (Compensare expunere) (pag. 85)	P/A/S///SCN/
Exposure lock (pag. 86)	P/A/S/*
Noise Reduction (Reducere zgomot) (pag. 125)	P/A/S/M

\* În aceste moduri unele funcții sunt limitate.



## Capitolul 2

# Funcții fotografiere

---

Aflați despre funcțiile pe care le puteți seta în modul Fotografiere. Vă puteți bucura de mai multe fotografii și videoclipuri personalizate, utilizând funcțiile de fotografiere.

# Dimensiune













Pe măsură ce măriți rezoluția, fotografia sau videoclipul vor cuprinde mai mulți pixeli, deci pot să se pot imprima pe o hârtie mai mare sau să se pot afișa pe un ecran mai mare. Când utilizați o rezoluție mare, dimensiunea fișierului va crește și ea. Selectați o rezoluție mică pentru fotografiile care vor fi afișate într-o ramă foto digitală sau vor fi încărcate pe Web.







Pentru a seta dimensiunea,

În modul Fotografiere, apăsați **[Fn]** → **Photo Size** (Dimensiune fotografie) sau **Movie Size** (Dimensiune film) → o opțiune.

## Opțiuni pentru dimensiunea fotografiei

Pictogramă	Dimensiune	Recomandat pentru
	20.0M (5472X3648) (3:2)	Imprimare pe hârtie A1.
	10.1M (3888X2592) (3:2)	Imprimare pe hârtie A2.
	5.9M (2976X1984) (3:2)	Imprimare pe hârtie A3.
	2.0M (1728X1152) (3:2)	Imprimare pe hârtie A5.
	16.9M (5472X3080) (16:9)	Imprimare pe hârtie A1 sau vizualizare pe un HDTV.
	7.8M (3712X2088) (16:9)	Imprimare pe hârtie A3 sau vizualizare pe un HDTV.
	4.9M (2944X1656) (16:9)	Imprimare pe hârtie A4 sau vizualizare pe un HDTV.
	2.1M (1920X1080) (16:9)	Imprimare pe hârtie A5 sau vizualizare pe un HDTV.
	13.3M (3648X3648) (1:1)	Imprimarea unei fotografii pătrate pe hârtie A1.
	7.0M (2640X2640) (1:1)	Imprimarea unei fotografii pătrate pe hârtie A3.
	4.0M (2000X2000) (1:1)	Imprimarea unei fotografii pătrate pe hârtie A4.
	1.1M (1024X1024) (1:1)	Se atașează la un e-mail.

## Opțiunile pentru dimensiunea filmului

Pictogramă	Dimensiune	Recomandat pentru
	1920X1080 (30 FPS) (16:9)	Vizualizarea pe un HDTV Full.
	1920X810 (24 FPS) (Aprox. 2,35:1)	Vizualizare pe un HDTV.
	1280X720 (30 FPS) (16:9)	Vizualizare pe un HDTV.
	640X480 (30 FPS) (4:3)	Vizualizarea pe un TV.
	320X240 (30 FPS) (4:3)	Postați pe un site web utilizând o rețea fără fir (maximum 30 secunde).



Dacă setați opțiunea leșire video la **PAL**, frecvența cadrelor va fi redusă de la 30 de cadre pe secundă la 25 de cadre pe secundă.



Camera foto salvează fotografiile fie în format JPEG, fie în format RAW.



Fotografiile efectuate de o cameră foto sunt adesea transformate în formatul JPEG și stocate în memorie conform setărilor camerei foto din momentul fotografierii. Fișierele RAW nu sunt transformate în formatul JPEG și sunt stocate în memorie fără nicio modificare.





Fișierele RAW au extensia "SRW". Pentru reglarea și calibrarea expunerilor, a balansurilor de alb, a tonurilor, a contrastelor și a culorilor fișierelor RAW, sau pentru convertirea fișierelor RAW în format JPEG sau TIFF, utilizați programul Samsung RAW Converter, care se găsește pe CD-ROM-ul furnizat. Asigurați-vă că aveți suficientă memorie disponibilă când captați fotografii în formatul RAW.

Pentru a seta calitatea,



În modul Fotografiere, apăsați [Fn] → **Quality** (Calitate) → o opțiune.

## Opțiuni calitate fotografie

Pictogramă	Format	Descriere
	JPEG	<b>Super Fine</b> (Superfină): <ul style="list-style-type: none"> <li>Comprimare pentru cea mai bună calitate.</li> <li>Recomandate pentru imprimare în format mare.</li> </ul>
	JPEG	<b>Fine</b> (Fină): <ul style="list-style-type: none"> <li>Comprimare pentru o calitate mai bună.</li> <li>Recomandate pentru imprimare în format normal.</li> </ul>

Pictogramă	Format	Descriere
	JPEG	<b>Normal</b> (Normală): <ul style="list-style-type: none"> <li>Comprimare pentru o calitate normală.</li> <li>Recomandate pentru imprimare în format mic sau pentru încărcare pe Web.</li> </ul>
	RAW	<b>RAW:</b> <ul style="list-style-type: none"> <li>Salvați o fotografie fără pierdere de date.</li> <li>Recomandate pentru editare după fotografiere.</li> </ul>
	RAW+JPEG	<b>RAW + S.Fine</b> (RAW + Superfină): Salvați o fotografie atât în format JPEG (calitate Superfină), cât și în format RAW.
	RAW+JPEG	<b>RAW + Fine</b> (RAW + Fină): Salvați o poză atât în format JPEG (calitate Fină), cât și în format RAW.
	RAW+JPEG	<b>RAW + Normal</b> (RAW + Normală): Salvați o poză atât în format JPEG (calitate Normală), cât și în format RAW.

## Opțiuni calitate video

Pictogramă	Extensie	Descriere
	MP4 (H.264)	<b>Normal</b> (Normală): Înregistrați videoclipuri la calitate normală.
	MP4 (H.264)	<b>HQ:</b> Înregistrați videoclipuri la calitate înaltă.

# Sensibilitate ISO

Valoarea sensibilității ISO reprezintă sensibilitatea camerei foto la lumină.

Cu cât valoarea ISO este mai mare, cu atât este mai sensibilă camera foto la lumină. În consecință, prin selectarea unei valori de sensibilitate ISO mai mare, puteți face fotografii în locuri cu luminozitate redusă sau întunecate, la timpi mai rapizi de expunere. Cu toate acestea, acest lucru poate mări zgomotul electronic și poate duce la o fotografie granulată.

Pentru a seta sensibilitatea ISO,

În modul Fotografiere, apăsați **[Fn]** → **ISO** → o opțiune.

## Exemple

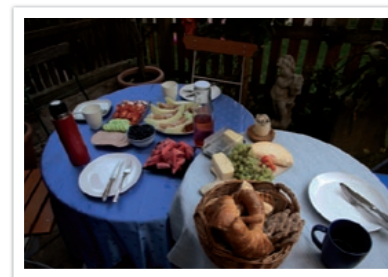

ISO 100

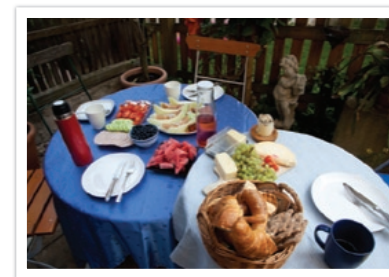

ISO 400



ISO 800



ISO 3200



- Măriți valoarea ISO în locurile unde utilizarea blițului este interzisă. Puteți realiza o fotografie clară setând o valoare ISO mare fără să trebuiască să asigurați mai multă lumină.
- Utilizați funcția ISO NR mare pentru a reduce zgomotul vizual care apare pe fotografiile cu o valoare ISO mare. (pag. 125)



# Balansul de alb (sursă lumină)



Culoarea unei fotografii depinde de tipul și calitatea sursei de lumină. Dacă doriți culori realiste ale fotografiei, selectați o condiție de iluminare adecvată pentru a calibra balansul de alb, precum **Auto WB** (Balans de alb automat), **Daylight** (Lumină de zi), **Cloudy** (Înnorat), **Tungsten** sau reglați manual temperatura de culoare. De asemenea, puteți regla culoarea pentru sursele de lumină presetate, astfel încât culorile fotografiei să se potrivească scenei adecvate în condiții de iluminare combinate.

Pentru a seta  
balanța de alb,

În modul Fotografiere, apăsați [Fn] → White Balance  
(Balans de alb) → o opțiune.

## Opțiuni pentru balansul de alb

Pictogramă	Descriere
	<b>Auto WB</b> (BA automat)*: Utilizați setările automate în funcție de condițiile de iluminare.
	<b>Daylight</b> (Lumină naturală)*: Selectați această opțiune când realizați fotografii în aer liber într-o zi însorită. Această opțiune realizează fotografiile cele mai apropiate de culorile naturale ale scenei.
	<b>Cloudy</b> (Înnorat)*: Selectați această opțiune când realizați fotografii în aer liber într-o zi înnorată sau în umbră. Fotografiile realizate în zile înnorate tind să aibă o nuanță mai albastră decât cele din zilele însorite. Această opțiune anulează acest efect.

Pictogramă	Descriere
	<b>Fluorescent White</b> (Alb fluorescent)*: Selectați atunci când fotografiați sub lumina de zi a unei lămpi fluorescente. În special pentru lumină albă fluorescentă cu o temperatură a culorii de aproximativ 4200K.
	<b>Fluorescent NW</b> (NW fluorescentă)*: Selectați atunci când fotografiați sub lumina de zi a unei lămpi fluorescente. În special pentru lumină albă fluorescentă cu nuanțe foarte albe, cu o temperatură de aproximativ 5000K.
	<b>Fluorescent Daylight</b> (Lumină de zi fluorescentă)*: Selectați atunci când fotografiați sub lumina de zi a unei lămpi fluorescente. În special pentru lumină albă fluorescentă cu nuanțe ușor albastre, cu o temperatură de aproximativ 6500K.
	<b>Tungsten</b> *: Selectați această opțiune când fotografiați în interior la lumina incandescentă a becurilor sau a lămpilor cu halogen. Becurile incandescente cu tungsten tind să aibă o nuanță roșiatică. Această opțiune anulează acest efect.
	<b>Flash WB</b> (BA bliț)*: Selectați când folosiți un bliț.
	<b>Custom Set</b> (Setare particularizată): Utilizați setările predefinite. Puteți seta manual balansul de alb, fotografiind o foaie albă de hârtie. Umpleți cercul punctului de măsurare cu hârtia și setați balansul de alb.

\* Aceste opțiuni pot fi personalizate.

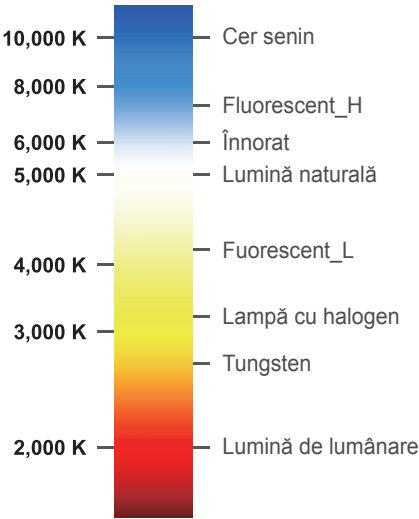
Opțiune	Descriere
<b>K</b>	<p><b>Color Temperature</b> (Temperatură de culoare): Reglați manual temperatura de culoare a sursei de lumină. Temperatura culorii este un sistem de măsură în grade Kelvin care indică o anumită sursă de lumină. Pe măsură ce temperatura de culoare crește, distribuția de culoare devine mai rece. Alternativ, când temperatura de culoare scade, distribuția de culoare devine mai caldă.</p>  <p>10,000 K — Cer senin</p> <p>8,000 K — Fluorescent_H</p> <p>6,000 K — Înnorat</p> <p>5,000 K — Lumină naturală</p> <p>4,000 K — Fluorescent_L</p> <p>3,000 K — Lampă cu halogen</p> <p>3,000 K — Tungsten</p> <p>2,000 K — Lumină de lumânare</p>

### Personalizarea opțiunilor prestabilite

De asemenea, puteți personaliza opțiunile prestabilite ale Balansului de alb.

Pentru a particulariza opțiunile prestabilite,

În modul Fotografieri, apăsați **[Fn]** → **White Balance** (Balans de alb) → o opțiune → **[DISP]** → rotiți butonul de navigare sau apăsați **[DISP]**   **/AF**.

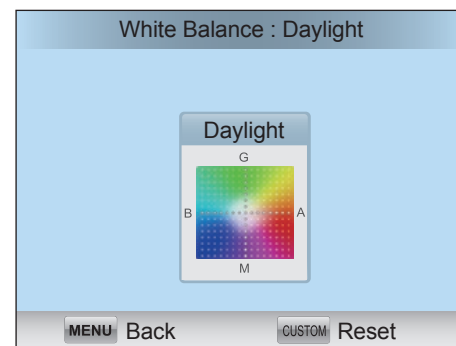

## Exemple



Auto WB (BA automat)



Daylight (Lumină naturală)



Fluorescent Daylight  
(Lumină de zi fluorescentă)

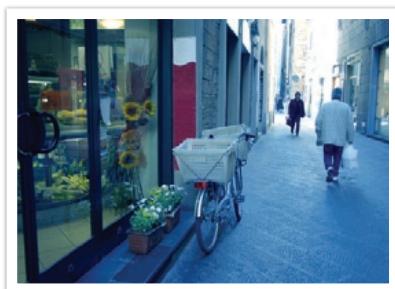

Tungsten





# Expert imagine (stiluri fotografie)

Picture Wizard (Expert imagine) vă permite să aplicați diferite stiluri foto, pozei dvs. pentru a crea diferite aspecte și stări emoționale. De asemenea, puteți crea și salva propriile stiluri foto prin ajustarea culorii, saturației, clarității și a contrastului pentru fiecare stil.

Dacă selectați o opțiune, camera foto reglează automat fotografia în conformitate cu opțiunea. Experimentați cu stiluri diferite și descoperiți propriile setări.

Pentru a seta un stil foto,

În modul Fotografiere, apăsați [Fn] → **Picture Wizard** (Expert imagine) → o opțiune.

## Exemple



Standard



Vivid (Viu)



Portrait (Portret)



Landscape (Peisaj)



Forest (Pădure)



Retro



Cool (Rece)



Calm



Classic (Clasic)



De asemenea, puteți regla valoarea setărilor de stil predefinite. Selectați o opțiune Picture Wizard (Expert imagine), apăsați [DISP], apoi reglați culoarea, saturația, claritatea sau contrastul.

# Mod AF

Aflați cum puteți modifica focalizarea camerei foto în funcție de subiecți.

Puteți selecta un mod de focalizare corespunzător subiectului, dintre Focalizare automată singulară, Focalizare automată continuă și Focalizare manuală. Funcția AF este activată atunci când apăsați până la jumătate pe **[Declanșator]**. În modul MF, trebuie să rotiți inelul de focalizare de pe obiectiv pentru a focaliza manual.

În majoritatea cazurilor, puteți obține o focalizare selectând **Single AF** (Cadru unic AF). Subiecții care se mișcă repede sau subiecții de culori similare cu fundalul sunt dificil de focalizat. Selectați modul corespunzător de focalizare pentru astfel de situații.

Dacă obiectivul are un comutator AF/MF, trebuie să setați comutatorul pentru a selecta un mod de focalizare. Setați comutatorul la AF pentru selecta AF singular sau AF continuu. Setați pentru a comuta la MF pentru reglarea automată a focalizării.

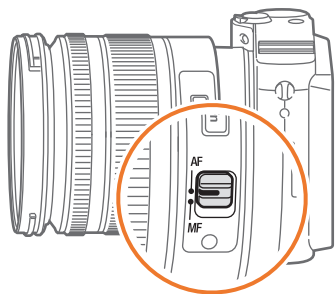

Când obiectivul nu este dotat cu un comutator AF/MF, apăsați pe **[AF]** pentru a selecta modul AF dorit.

Pentru a seta modul de focalizare automată,

În modul Fotografare, apăsați **[AF]** → o opțiune.

## AF singular

Modul Cadru unic AF este adecvat pentru fotografierea unui subiect nemișcat. Când apăsați până la jumătate pe **[Declanșator]**, focalizarea se fixează în zona de focalizare. Când se obține focalizarea, zona clipește în verde.



## AF continuu

În timp ce apăsați până la jumătate pe **[Declanșator]**, camera foto continuă să focalizeze automat. Odată ce zona de focalizare este fixată pe subiect, subiectul va fi întotdeauna focalizat, chiar și atunci când se mișcă. Acest mod este recomandat pentru fotografierea unei persoane pe bicicletă, a unui câine în alergare sau a unei curse de mașini.

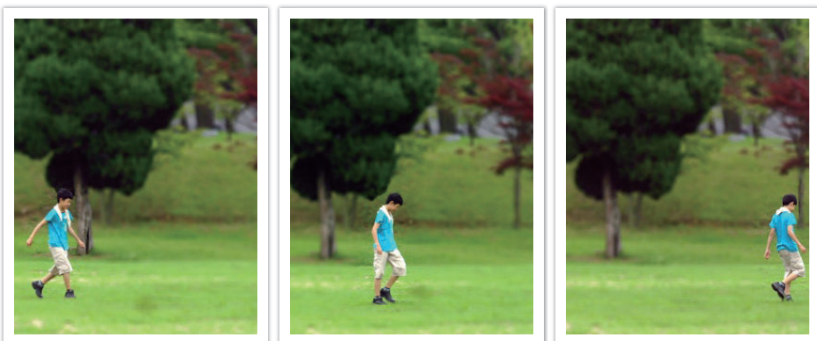

## Focalizare manuală

Puteți focaliza manual pe un subiect, rotind inelul de focalizare de pe obiectiv. Funcția Asistență MF vă permite să obțineți cu ușurință focalizarea. Când rotiți inelul de focalizare, zona de focalizare este mărită sau bara de ajutor la focalizare apare pentru a vă ajuta să obțineți o focalizare mai clară. Acest mod este recomandat pentru fotografierea unui obiect similar ca și culoare cu fundalul, o scenă de noapte sau artificii.



# Zonă AF

Funcția Zonă AF modifică poziția zonei de focalizare.

În general, camera se focalizează pe cel mai apropiat subiect. Totuși, când există mai mulți subiecți, unii dintre aceștia, pe care nu îi doriți, pot apărea focalizați. Pentru a preveni ca subiecți nedorți să fie focalizați, schimbați zona de focalizare în așa fel încât subiectul dorit să fie în focalizare. Puteți obține o fotografie mai clară și mai precisă prin selectarea zonei corespunzătoare de focalizare.

Pentru a seta zona de focalizare automată,

În modul Fotografiere, apăsați [Fn] → AF Area (Zonă AF) → o opțiune.

## Selectie AF

Puteți seta focalizarea pe zona pe care doriți. Aplicați un efect de nefocalizare pentru a evidenția și mai mult subiectul.

Focalizarea în fotografia de mai jos a fost re poziționată și redimensionată așa încât să încadreze fața subiectului.

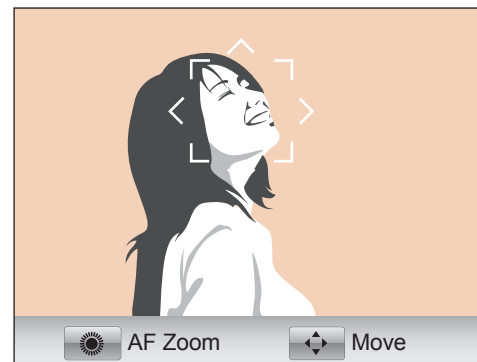

Pentru a redimensiona sau a deplasa zona de focalizare, în modul Fotografiere, apăsați [Fn]. Apăsați [DISP/☒] → [Zonă AF] pentru a regla locația zonei de focalizare. Rotiți butonul de navigare pentru a regla dimensiunea zonei de focalizare.

## AF multiplă

Camera afișează un dreptunghi verde în locurile unde focalizarea este configurată corect. Fotografia este împărțită în mai multe zone și camera foto obține puncte de focalizare ale fiecărei zone. Este recomandat pentru fotografiile peisagiste.

Când apăsați la jumătate pe **[Declanșator]**, camera foto afișează zonele de focalizare în verde, așa cum este arătat în fotografia de mai jos.



## Detecția feței AF

Camera foto focalizează de preferință fețele umane. Pot fi detectate fețele a până la 10 oameni. Această setare este recomandată pentru fotografierea unui grup de oameni.

Atunci când apăsați până la jumătate pe **[Declanșator]**, camera foto focalizează pe fețe, așa cum este arătat în fotografia de mai jos. În cazul fotografierii unui grup de oameni, camera foto afișează focalizarea feței persoanei celei mai apropiate în alb și fețele celorlalți oameni în gri.

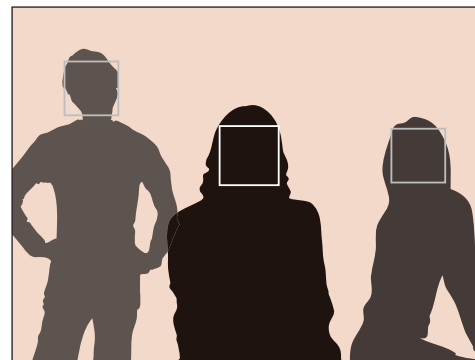

## AF autoportret

Poate fi dificil să verificați dacă fața dvs. este focalizată atunci când faceți un autoportret. Când această funcție este activată, bipul de la camera foto se intensifică când fața este localizată în centrul compoziției.



# Asistență MF

În modul de focalizare manuală (MF), trebuie să rotiți inelul de focalizare de pe obiectiv pentru a focaliza manual. Când setați funcția Asistență MF, puteți obține o focalizare mai clară. Această funcție este disponibilă doar la obiectivele care permit focalizare manuală.

Pentru a seta asistența focalizării manuale,

În modul Fotografiere, apăsați [MENU] →  sau  → MF Assist (Asistență MF) → o opțiune.

\* Implicat

Opțiune	Descriere
Off (Oprit)	Nu utilizați funcția Asistență MF.
Enlarge x5 (Mărire x5)*	Zona focalizată se mărește de 5 ori atunci când rotiți inelul de focalizare. 

\* Implicat

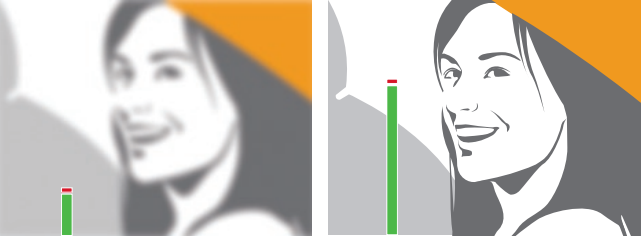
Opțiune	Descriere
Enlarge x8 (Mărire x8)	Zona focalizată se mărește de 8 ori atunci când rotiți inelul de focalizare. 
FA (Bară de ajutor la focalizare)	Când rotiți inelul de focalizare, bara de ajutor la focalizare se ridică odată cu îmbunătățirea focalizării. 



# Stabilizare optică a imaginii (OIS)

Utilizați funcția de Stabilizare optică a imaginii (OIS) pentru a minimiza mișcarea camerei foto. Este posibil ca funcția OIS să nu fie disponibilă pentru anumite obiective.

În locuri întunecoase sau atunci când se fotografiază în interior, camera foto tinde să trepideze. În aceste cazuri, camera foto utilizează viteză mai mică a obturatorului pentru a mări cantitatea de lumină primită, ceea ce poate duce la o fotografie neclară. Puteți preveni această situație folosind funcția OIS.



Dacă obiectivul are un comutator OIS, trebuie să setați comutatorul la **ON** pentru a utiliza funcția OIS.

Pentru a seta opțiunile OIS,

În modul Fotografiere, apăsați **[MENU]** →  sau  → **OIS** (Stabilizare optică imagine) → o opțiune.

## Opțiuni OIS

\* Implicat

Pictogramă	Descriere
	<b>Mode 1</b> (Mod 1)*: Funcția OIS este aplicată numai când apăsați butonul <b>[Declanșator]</b> complet sau pe jumătate.
	<b>Mode 2</b> (Mod 2): Funcția OIS este activată.
	<b>Off</b> (Oprit): Funcția OIS este dezactivată. (Este posibil ca această caracteristică să nu fie disponibilă în cazul anumitor obiective.)

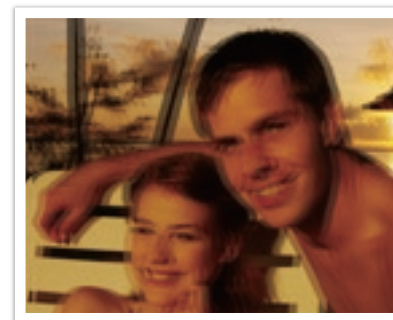

Fără corecție OIS

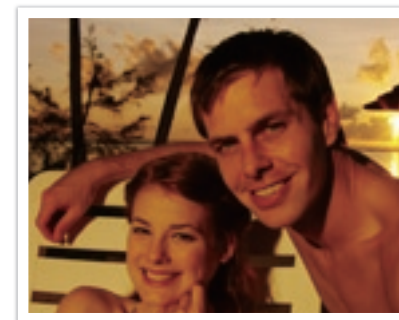

Cu corecție OIS



# Selectori (metodă fotografare)

Puteți seta metoda de fotografare ca fiind Continuu, Cadre multiple, Temporizator și așa mai departe.

Selectați **Single** (Cadru unic) pentru a captura câte o poză odată. Selectați **Continuous** (Continuu) sau **Burst** (Rafală) pentru a fotografia subiecți care se mișcă repede. Selectați **AE Bracket** (Cadre multiple AE), **WB Bracket** (Cadre multiple BA) sau **P Wiz Bracket** (Cadre multiple Expert imagine) pentru a regla expunerea, Balansul de alb, sau pentru a aplica efectele Expert imagine. De asemenea, puteți selecta **Timer** (Temporizator) pentru a vă fotografia singur.

Pentru a seta metoda de fotografare,

În modul Fotografare, apăsați [📷] → o opțiune.

## Cadru unic

Captați o singură fotografie ori de câte ori apăsați pe [Declanșator]. Recomandat pentru condiții generale.

## Continuu

Captați continuu fotografiile în timp ce apăsați pe [Declanșator]. Puteți capta până la 3 fotografii (**Continuous Low (3fps)** (Continuu Încet (3 cadre pe secundă))) sau 8 fotografii (**Continuous High (8fps)** (Continuu Rapid (8 cadre pe secundă))) pe secundă.



## Rafală

Puteți capta consecutiv până la 10 fotografii pe secundă (3 secunde), 15 fotografii pe secundă (2 secunde) sau 30 de fotografii pe secundă (1 secundă) atunci când apăsați o dată pe **[Declanșator]**. Recomandat pentru fotografierea mișcării rapide a subiecților care se deplasează rapid, cum ar fi mașinile de curse.



Pentru a selecta numărul de fotografii, în modul Fotografiere, apăsați [M] → **Burst** (Rafală), apoi apăsați **[DISP]**.

## Temporizator

Capurați o fotografie cu o întârziere de 2 până la 30 de secunde. Întârzierea este ajustabilă în pași de 1 secundă.

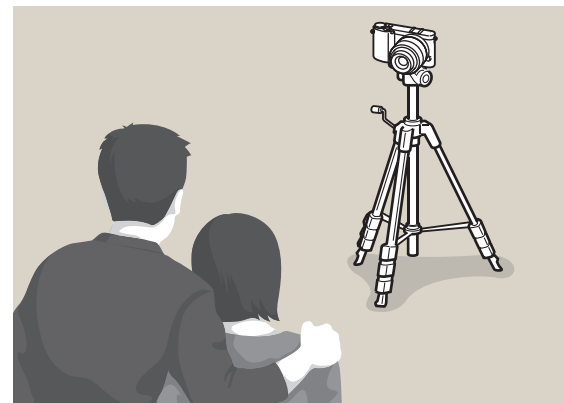

Pentru a selecta intervalul de întârziere, în modul Fotografiere, apăsați [M] → **Timer** (Temporizator), apoi apăsați **[DISP]**.

## Cadre multiple AE (AE Bracket)

Când apăsați pe [**Declanșator**], camera foto captează 3 fotografii consecutive: originalul, un pas mai închis și un pas mai deschis. Utilizați un trepied, pentru a preveni fotografiile neclare, în timp ce camera foto captează trei poze continue. Puteți ajusta setările în meniul **Bracket Set** (Setare rafală).



## Cadre multiple BA (WB Bracket)

Când apăsați pe [**Declanșator**], camera foto captează 3 fotografii consecutive: originalul și încă două cu diferite setări ale balansului de alb. Fotografia originală este captată când apăsați pe [**Declanșator**]. Celelalte două sunt ajustate automat în funcție de balansul de alb pe care l-ați setat. Puteți ajusta setările în meniul **Bracket Set** (Setare rafală).



## Expert imagine rafală (P Wiz Bracket)

Când apăsați pe [**Declanșator**], camera foto captează trei fotografii consecutive, fiecare cu o setare diferită pentru Expert imagine. Camera foto captează o fotografie și aplică cele trei opțiuni Expert imagine pe care le-ați setat. Puteți selecta trei setări diferite în meniul **Bracket Set** (Setare rafală).



Viu

Standard

Retro

## Setare rafală

Puteți seta opțiunile pentru AE Bracket (Rafală AE), WB Bracket (Rafală BA), P Wiz Bracket (Expert imagine rafală).

Pentru a seta opțiunea de fotografiere în rafală,

În modul Fotografic, apăsați [**MENU**] → → **Bracket Set** (Setare cadre multiple) → o opțiune.

Opțiune	Descriere
<b>AE Bracket Set</b> (Setare cadre multiple AE)	<p>Setați ordinea și zona parantezei.</p> <ul style="list-style-type: none"> <li>• <b>Bracket Order</b> (Ordine cadre multiple): Setați ordinea în care camera foto capturează fotografia originală, cea mai deschisă și cea mai închisă (reprezentate de 0, + și -).</li> <li>• <b>Bracket Area</b> (Zonă rafală): Setați intervalul de expunere al celor 3 fotografii cadre multiple.</li> </ul>
<b>WB Bracket Set</b> (Setare cadre multiple BA)	<p>Reglați intervalul Balansului de alb al celor 3 fotografii cadre multiple.</p> <p>De exemplu, AB-/ +3 ajustează valoarea Galben, plus/minus trei pași. MG-/ +3 ajustează valoarea magenta la fel.</p>
<b>P Wiz Bracket Set</b> (Setare cadre multiple Expert imagine)	<p>Selectați 3 setări ale Expertului imagine utilizate de camera foto pentru a face 3 fotografii cadre multiple.</p>

Pentru a realiza fotografii realiste ale unui subiect, cantitatea de lumină ar trebui să fie constantă. Atunci când sursa de lumină variază, puteți utiliza un bliț opțional și furniza o cantitate constantă de lumină. Selectați setările corespunzătoare în funcție de sursa de lumină și de subiect.

Pentru a seta opțiunile blițului,

În modul Fotografiere, apăsați [Fn] → Flash (Bliț) → o opțiune.

## Opțiunile pentru bliț

Pictogramă	Descriere
	<b>Off (Oprit):</b> Nu se utilizează blițul.
	<b>Smart Flash (Bliț inteligent):</b> Camera foto ajustează automat luminozitatea blițului în funcție de cantitatea de lumină din mediul înconjurător.
	<b>Auto (Automat):</b> Blițul se declanșează automat în locațiile întunecate.
	<b>Auto Red-eye (Ochi roșii automat):</b> Blițul se declanșează automat și previne efectul de ochi roșii.
	<b>Fill in (Auxiliar):</b> Blițul se declanșează ori de câte ori realizați o fotografie.
	<b>Fill-in Red (Auxiliar roșu):</b> Blițul se declanșează ori de câte ori realizați o fotografie și previne efectul de ochi roșii.

Pictogramă	Descriere
	<b>1st Curtain (Prima cortină):</b> Blițul se declanșează imediat după ce se deschide obturatorul. Camera foto capturează mai devreme o fotografie clară a unui subiect dintr-o secvență de acțiuni.
	<b>2nd Curtain (A doua cortină):</b> Blițul se declanșează chiar înainte de închiderea obturatorului. Camera foto capturează mai târziu o fotografie clară a unui subiect dintr-o secvență de acțiuni.



- Opțiunile disponibile pot fi diferite, în funcție de modul de fotografiere.
- Există un interval între două declanșări ale blițului. Nu vă mișcați până când blițul nu se declanșează pentru a doua oară.
- Opțiunile blițului și reglarea intensității blițului sunt disponibile numai când utilizați blițul extern exclusiv NX.
- Puteți capta o fotografie cu un bliț care nu este încărcat complet, însă este recomandat să utilizați un bliț care este încărcat complet.



Utilizați numai blițuri omologate de Samsung. Utilizarea blițurilor incompatibile poate deteriora camera foto.

## Corectarea efectului de ochi roșii

Dacă blițul se declanșează atunci când fotografiați o persoană în întuneric, o strălucire roșie poate apărea în ochi. Pentru a corecta efectul de ochi roșii, selectați **Auto Red-eye** (Corectare ochi roșii) sau **Fill-in Red** (Auxiliar).



Fără corecție ochi roșii



Cu corecție ochi roșii



Dacă subiectul este prea departe de camera foto sau se mișcă la declanșarea primului fascicul al blițului, este posibil ca reducerea efectului de ochi roșii să nu se realizeze.

## Reglarea intensității blițului

Pentru a evita supraexpunerea sau subexpunerea, reglați intensitatea blițului. O puteți regla cu  $\pm 2$  niveluri.

Pentru a seta intensitatea blițului,

În modul Fotografiere, apăsați [Fn] → Flash (Blit) → o opțiune → [DISP] → rotiți butonul de navigare sau apăsați [Q/AF].

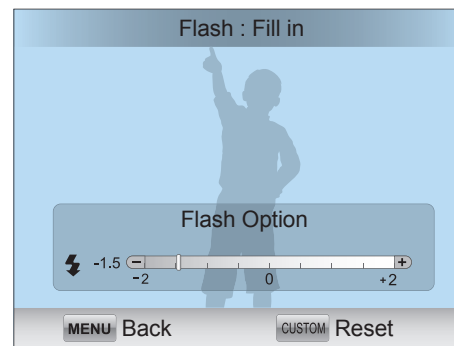



- Reglarea intensității blițului poate fi ineficientă dacă:
  - subiectul este prea aproape de camera foto
  - ați setat o sensibilitate ISO ridicată
  - valoarea expunerii este prea mare sau prea mică
- În unele moduri de fotografiere, această funcție nu poate fi utilizată.
- Dacă atașați la camera foto un bliț extern cu intensitate reglabilă, setările de intensitate ale blițului vor fi aplicate.
- Dacă subiectul este prea aproape când folosiți blițul, o parte a luminii poate fi blocată, și fotografia va fi întunecată. Asigurați-vă că subiectul se află la distanța recomandată, care variază în funcție de obiectiv.
- Când este atașat un capac pentru obiectiv, lumina blițului poate fi blocată de capac. Scoateți capacul pentru a folosi blițul.



# Mod de măsurare

Modul de măsurare se referă la modalitatea prin care o cameră foto măsoară cantitatea de lumină.

Camera foto măsoară cantitatea de lumină din scenă și, în multe dintre modurile ei, utilizează măsurătorile pentru a ajusta diferite setări. De exemplu, dacă un subiect arată mai întunecat decât culoarea lui propriu-zisă, camera foto face o fotografie supraexpusă a acestuia. Dacă un subiect arată mai luminos decât culoarea lui propriu-zisă, camera foto face o fotografie subexpusă a acestuia.

Luminozitatea și starea emoțională generală a unei fotografii poate fi afectată de modul în care camera foto măsoară cantitatea de lumină. Selectați o setare corespunzătoare pentru condițiile de fotografiere.

Pentru a seta  
opțiunea de  
măsurare,

În modul Fotografiere, apăsați [Fn] → **Metering**  
(Mod de măsurare) → o opțiune.

## Măsurare multiplă

Modul Multiplu calculează cantitatea de lumină în zone multiple. Când lumina este suficientă sau insuficientă, camera foto reglează expunerea prin medierea luminozității generale a scenei. Acest mod este potrivit pentru fotografiile generale.





## Măsurare centrală

Modul Focalizat pe centru calculează o zonă mai largă decât o face modul Punct. Acesta însumează cantitatea de lumină din porțiunea centrală a fotografiei (60 ~ 80%) și cea din restul fotografiei (20 ~ 40%). Este recomandat pentru situațiile unde este o ușoară diferență în luminozitatea dintre un subiect și fundal sau când o zonă a subiectului este mare în comparație cu compoziția generală a fotografiei.



## Măsurare cu punct

Modul Punct calculează cantitatea de lumină din centru. Când faceți o fotografie în condiții unde există o lumină puternică de fundal în spatele subiectului, camera foto reglează expunerea așa încât să fotografieze subiectul corect. De exemplu, când selectați modul Multiplu în condiții de lumină de fundal puternică, camera foto calculează că este o cantitate generală de lumină abundentă, ceea ce duce la o fotografie mai închisă. Modul Punct poate preveni această situație prin calcularea cantității de lumină din zona desemnată.



Subiectul este în culori strălucitoare în timp ce fundalul este întunecat. Modul Punct este recomandat pentru o situație ca cea în care există o diferență uriașă de expunere între subiect și fundal.

### Măsurarea valorii de expunere a zonei focalizării

Când această funcție este pornită, camera foto setează automat o expunere optimă, calculând luminozitatea zonei de focalizare. Această funcție este disponibilă numai când selectați **Spot** (Măsurare cu punct) sau **Multi** (Măsurare multiplă) și **Selection AF** (Selecție AF).

Pentru a seta  
această funcție,

În modul Fotografiere, apăsați **[MENU]** →  → **Link AE to AF Point** (Conectare AE la punctul AF) → o opțiune.



# Interval inteligent

Această funcție corectează automat pierderea detaliilor luminoase care pot apărea din cauza diferențelor de umbrire din fotografie.

Pentru a seta opțiunile de Interval inteligent,

În modul Fotografare, apăsați **[Fn]** → **Smart Range** (Interval inteligent) → o opțiune.



Fără efectul Interval inteligent

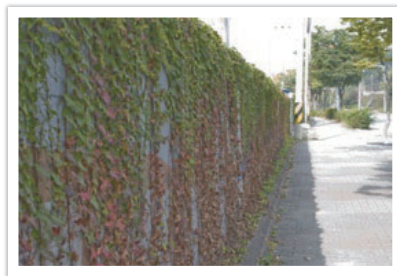

Cu efectul Interval inteligent



# Culoare selectivă

Această funcție vă permite să selectați o culoare pe care doriți să o evidențiați, și desaturează celelalte culori. Puteți selecta roșu, verde, albastru sau galben din meniu.

Pentru a selecta opțiunile pentru Culoare selectivă,

În modul Fotografiere, apăsați [Fn] → **Selective Color** (Culoare selectivă) → o opțiune.

## Exemple



Original



Când este selectat roșu



# Spațiu de culoare

Dispozitivele de imagine digitale cum sunt camerele digitale, monitoarele și imprimantele au propriile metode pentru reprezentarea culorilor, care sunt numite spații de culoare.

Camera dvs. foto vă permite să selectați două spații de culoare: **sRGB** sau **Adobe RGB**.

sRGB este larg folosit pentru crearea de culori pe monitoarele PC-urilor și este, de asemenea, spațiul de culoare standard pentru Exif. sRGB este recomandat pentru imagini normale și pentru imagini pe care intenționați să le publicați pe Internet.

Adobe RGB este utilizat pentru imprimări comerciale și are un interval de culoare mai mare decât sRGB. Intervalul său de culori mai larg vă ajută să editați fotografii cu ușurință pe un computer. Rețineți că programele individuale sunt compatibile în general cu un număr limitat de spații de culoare. Dacă deschideți o imagine într-un program care nu este compatibil cu spațiul de culoare al imaginii, culorile vor apărea mai deschise.

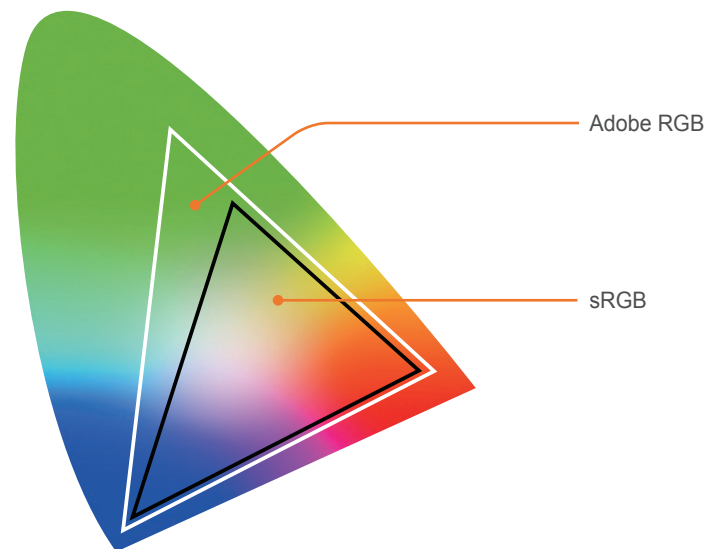

Pentru a seta  
spațiul culorii,

În modul Fotografiere, apăsați **[MENU]** →  → **Color Space** (Spațiu de culoare) → o opțiune.

# Compensare/blocare expunere

## Compensare expunere

Camera foto setează automat expunerea măsurând nivelurile de lumină din compoziția fotografiei și poziția subiectului. Dacă expunerea setată de către camera foto este mai mare sau mai mică decât vă așteptați, puteți ajusta manual valoarea expunerii. Valoarea expunerii este reglabilă în incremente de  $\pm 3$ . Camera foto afișează avertizarea privind expunerea în roșu pentru fiecare pas dincolo de intervalul  $\pm 3$ .

Pentru a regla valoarea expunerii, apăsați [**Exposure Value Compensation**], apoi rotiți butonul de navigare. De asemenea, puteți regla valoarea expunerii apăsând [**Fn**], apoi selectând **EVC (Exposure Value Compensation)** (Compensare valoare expunere).

Puteți verifica valoarea expunerii prin poziția indicatorului nivelului de expunere.

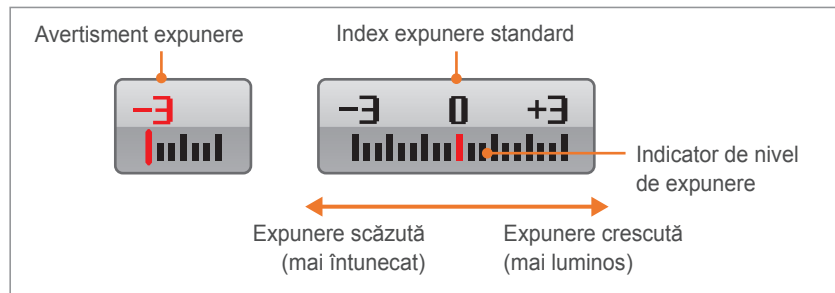

## Blocare expunere

Când nu reușiți o expunere adecvată din cauza contrastului puternic al culorilor, blocați expunerea și apoi captați o fotografie.

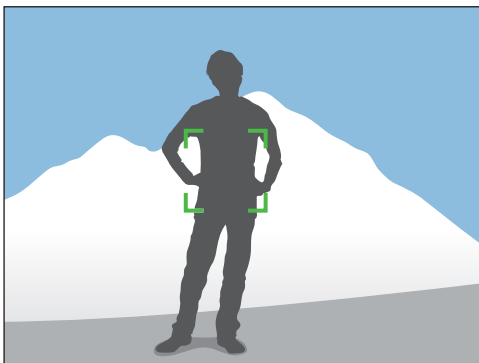

Pentru a bloca expunerea, ajustați compoziția fotografiei în care doriți să calculați expunerea și apoi apăsați pe butonul de particularizare. (pag. 128)

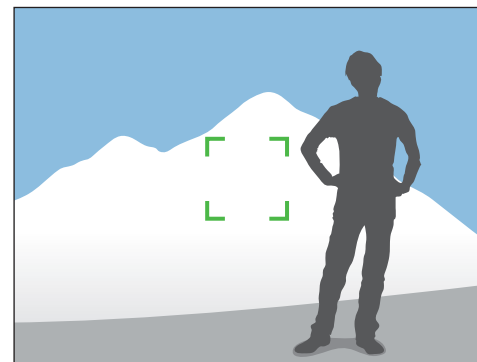

După blocarea expunerii, îndreptați obiectivul unde doriți și apăsați pe [Declanșator].

# Funcții video

Funcțiile disponibile pentru video sunt explicate mai jos.

## Mod Film AE

Setați modul de expunere pentru înregistrarea unui videoclip.

Pentru a seta opțiunile aperturii filmului,

În modul Filmare videoclip, apăsați [Fn] → **Movie AE Mode** (Mod Film AE) → o opțiune.

\* Implicat

Pictogramă	Descriere
	<b>Program*</b> : Valoarea aperturii și timpul de expunere sunt reglate automat.
	<b>Aperture Priority</b> (Prioritate apertură): Setează valoarea aperturii manual înainte de a înregistra un videoclip. Pentru a regla valoarea aperturii, rotiți butonul de navigare.
	<b>Shutter Priority</b> (Prioritate obturator): Setează viteza obturatorului manual înainte de a înregistra un videoclip. Pentru a regla timpul de expunere, rotiți butonul de navigare.
	<b>Manual</b> : Setează manual atât valoarea aperturii, cât și viteza obturatorului înainte de a înregistra un videoclip. Apăsați [ ] pentru a selecta o valoare a aperturii sau a timpului de expunere, apoi rotiți butonul de navigare pentru a regla valoarea.

## Mișcare multiplă

Setați viteza de redare a unui videoclip.

Pentru a seta opțiunile pentru viteza de înregistrare,

În modul Filmare videoclip, apăsați [MENU] → → **Multi Motion** (Mișcare multiplă) → o opțiune.

Pictogramă	Descriere
	<b>x0.25</b> : Înregistrați și redați un videoclip la 1/4 din viteza normală.
	<b>x0.5</b> : Înregistrați și redați un videoclip la 1/2 din viteza normală.
	<b>x1</b> : Înregistrați și redați un videoclip la viteza normală.
	<b>x5</b> : Înregistrați și redați un videoclip la 5X viteza normală.
	<b>x10</b> : Înregistrați și redați un videoclip la 10X viteza normală.
	<b>x20</b> : Înregistrați și redați un videoclip la 20X viteza normală.



- Dacă selectați o altă opțiune decât **x1**, sunetul nu este înregistrat.
- Opțiunile disponibile pot diferi în funcție de dimensiunea filmului.







## Estompăre gradată

Puteți mări estompărea gradată sau o puteți micșora utilizând funcția estompăre gradată fără să trebuiască să o faceți la un PC. Utilizați funcția corespunzător și adăugați efecte dramatice la filmele dvs.

Pentru a seta opțiunile estompării gradate,

În modul Filmare videoclip, apăsați **[Fn]** → **Fader** (Estompăre gradată) → o opțiune.

Pictogramă	Descriere
	<b>Off</b> (Oprit): Funcția estompăre gradată nu este utilizată.
	<b>In</b> (Început): Estompărea scenei descrește gradual.
	<b>Out</b> (Încheiere): Estompărea scenei crește gradual.
	<b>In-out</b> (Început-încheiere): Funcția estompăre este aplicată la începutul și la sfârșitul scenei.

## Voce

Uneori, un film fără sunet este mai atrăgător decât unul cu sunet. Opriți vocea pentru a înregistra un film fără sunet.

Pentru a seta opțiunile de voce,

În modul Filmare videoclip, apăsați **[Fn]** → **Voice** (Voce) → o opțiune.

## Capitolul 3

# Redarea/Editarea

---

Aflați cum să redați și să editați fotografiile și videoclipurile.  
Consultați Capitolul 6 referitor la editarea fișierelor pe un PC.

# Căutarea și gestionarea fișierelor

Aflați cum să căutați fotografiile și filmele rapid prin intermediul vizualizării miniaturilor și să protejați și să ștergeți fișierele.

## Vizualizarea fotografiilor

### 1 Apăsați [▶].

- Se va afișa cel mai recent fișier realizat.

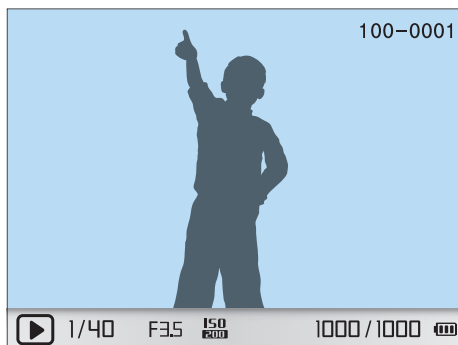

### 2 Rotiți butonul de navigare sau apăsați [AF] pentru a derula fișierele.



Este posibil să nu puteți edita sau reda fișiere care au fost capturate cu alte camere foto, din cauza mărimilor sau codecurilor neacceptate. Utilizați un computer sau un alt dispozitiv pentru a edita sau reda aceste fișiere.

## Vizualizarea imaginilor sub formă de miniaturi

Pentru a căuta fotografiile și filmele dorite, treceți la vizualizarea tip miniatură. Vizualizarea tip miniatură afișează mai multe imagini simultan, așa încât puteți să vă uitați cu ușurință prin elementele pe care doriți să le găsiți. De asemenea, puteți clasifica și afișa fișierele după tipul, ziua și săptămâna înregistrării acestora.

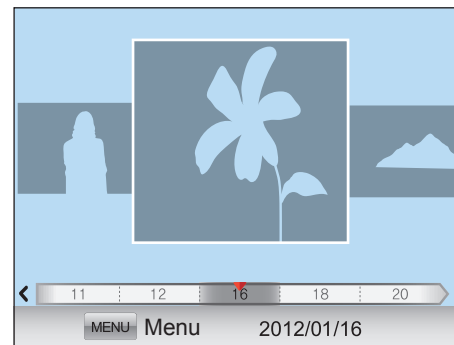

Apăsați [Grid] pentru a vizualiza fișierele ca miniaturi.

- Apăsați o dată pentru a vizualiza 3 miniaturi.
- Apăsați de două ori pentru a vizualiza 15 sau 40 de miniaturi. (În vizualizarea singulară, apăsați [MENU] → [▶] → **Thumbnail Mode** (Mod miniatură) pentru a selecta numărul de fișiere pentru vizualizare. (pag. 95))



Alternativ, în vizualizare singulară, apăsați [MENU] → [▶] → **View** (Vizualizare) → o opțiune.

## Vizualizarea fișierelor după categorie

- 1 În vizualizarea tip miniatură, apăsați **[MENU]**.
- 2 Selectați **Filter** (Filtru) → o categorie, apoi apăsați **[OK]**.

Opțiune	Descriere	* Implicat
<b>Type</b> (Tip)	Vizualizați fișierele în funcție de tipul fișierului, cum ar fi un fișier foto sau video.	
<b>Date</b> (Dată)*	Vizualizați fișierele după data la care au fost salvate.	
<b>Week</b> (Săptămână)	Vizualizați fișierele după ziua din săptămâna în care au fost salvate.	
<b>Location</b> (Locație)	Vizualizați fișierele după locul în care au fost salvate. (Numai fotografiile realizate cu un modul GPS au informații despre locație.)	

## Vizualizarea fișierelor ca folder



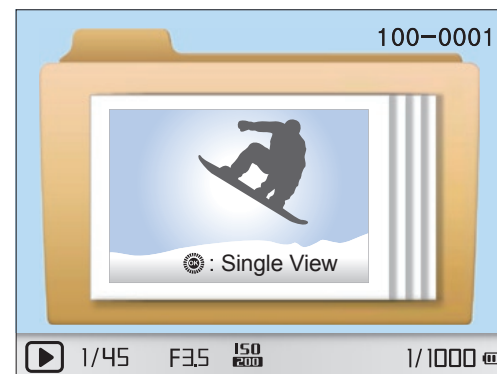

Fotografiile continue și în rafală apar ca folder. Ștergerea unui folder va duce la ștergerea tuturor pozelor din folderul respectiv.



Dacă apăsați **[+]** **[ ]** în vizualizarea folderelor, fișierele din folderul curent vor apărea ca imagini în miniatură.

## Protejarea fișierelor

Protejați-vă fișierele împotriva unei ștergeri accidentale.



- 1 În modul Redare, apăsați [**MENU**] →   → **Protect** (Protejare) → o opțiune. (**Single** (Singular), **Select** (Selectare), **All** (Toate))
- 2 Rotiți butonul de navigare sau apăsați [/**AF**] pentru a selecta un fișier, apoi apăsați [].
- 3 Apăsați [**Fn**].

## Ștergerea fișierelor

Ștergeți fișierele în modul Redare și asigurați mai mult spațiu pe cartela de memorie. Fișierele protejate nu sunt șterse.







### Ștergerea unui singur fișier

Puteți selecta un singur fișier și îl puteți șterge.

- 1 În modul Redare, selectați un fișier, apoi apăsați [].
  - Alternativ, în modul Redare, apăsați [**MENU**] →   → **Delete** (Ștergere) → **Single** (Singular).
- 2 La apariția ferestrei pop-up, selectați **Yes** (Da).



### Ștergerea mai multor fișiere

Puteți selecta mai mult fișiere și le puteți șterge.

- 1 În modul Redare, apăsați [] → **Multiple Delete** (Ștergere multiplă).
  - Alternativ, în modul Redare, apăsați [**MENU**] →   → **Delete** (Ștergere) → **Select** (Selectare).
- 2 Selectați fișierele pe care doriți să le ștergeți rotind butonul de navigare sau apăsând [/**AF**], apoi apăsați [].
  - Apăsați din nou [] pentru a anula selecția.
- 3 Apăsați [].
- 4 La apariția ferestrei pop-up, selectați **Yes** (Da).

### Ștergerea tuturor fișierelor

Puteți șterge simultan toate fișierele de pe cartela de memorie.

- 1 În modul Redare, apăsați [**MENU**].
- 2 Selectați   → **Delete** (Ștergere) → **All** (Toate).
- 3 La apariția ferestrei pop-up, selectați **Yes** (Da).

# Vizualizarea fotografiilor

## Mărirea unei fotografii

Puteți mări fotografiile atunci când le vizualizați în modul Redare. De asemenea, puteți mișca zona mărită și utiliza funcția Ajustare pentru a extrage porțiunea de imagine afișată pe ecran și pentru a o salva ca fișier nou.

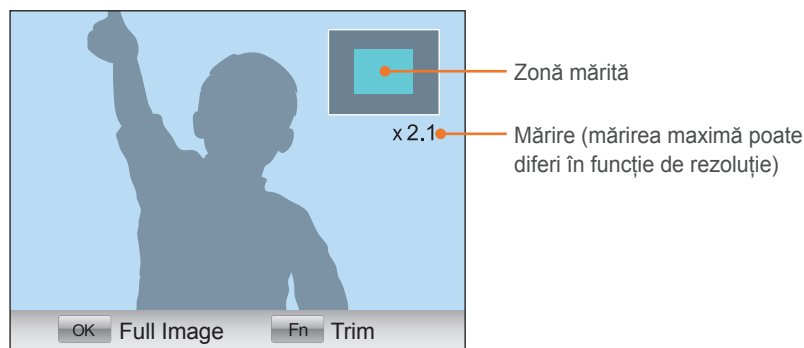

Apăsați [**OK**], apoi rotiți butonul de navigare în sensul acelor de ceasornic pentru a mări o fotografie.

(Rotiți butonul de navigare în sensul invers acelor de ceasornic pentru a micșora o fotografie.)

Pentru	Efectuați următoarele
Mutarea zonei mărite	Apăsați [ <b>DISP</b> ]/[ <b>+</b> ]/[ <b>−</b> ]/[ <b>AF</b> ].
Trunchierea imaginii mărite	Apăsați [ <b>Fn</b> ]. (salvat ca fișier nou)
Revenirea la imaginea originală	Apăsați [ <b>OK</b> ].

## Vizualizarea unei expuneri de diapozitive

Puteți să vizualizați fotografiile într-o expunere de diapozitive, să aplicați diferite efecte expunerii de diapozitive și să redați muzică de fundal.

- 1 În modul Redare, apăsați [**MENU**].
- 2 Selectați [**▶**]/[**T**].
- 3 Selectați o opțiune de efect pentru expunerea de diapozitive.
  - Treceți la pasul 4 pentru a începe expunerea de diapozitive fără efecte.

Opțiune	Descriere
<b>Images</b> (Imagini)	Setati fotografiile pe care doriți să le vedeți ca expunere de diapozitive. <ul style="list-style-type: none"> <li>• <b>All</b> (Toate): Vizualizați toate fotografiile într-o expunere de diapozitive.</li> <li>• <b>Date</b> (Dată): Vizualizați fotografiile realizate la o anumită dată într-o expunere de diapozitive.</li> <li>• <b>Select</b> (Selecție): Vizualizați fotografiile selectate într-o expunere de diapozitive.</li> </ul>
<b>Effect</b> (Efect)	Selectați un efect de tranziție. Selectați <b>Off</b> (Oprit) pentru niciun efect.
<b>Interval</b>	Selectați intervalul de timp pentru care este afișată fiecare poză.
<b>Music</b> (Muzică)	Redați muzică în fundal.

- 4 Selectați **Slide Show** (Pornire) → **Play** (Redare) sau **Repeat** (Repetare).

- Expunerea de dispozitive începe imediat.

## Rotire automată

Cu funcția Rotire automată pornită, camera foto rotește automat fotografiile pe care le-ați făcut vertical așa încât să încapă în ecran pe orizontală.

Pentru a seta opțiunile de rotire automată,

În modul Redare, apăsați **[MENU]** →  → **Auto Rotate** (Rotire automată) → o opțiune.

## Setarea modului miniatură

Puteți selecta numărul de fișiere pentru a le vizualiza în modul miniatură.

Pentru a seta opțiunile pentru modul miniatură,

În modul Redare, apăsați **[MENU]** →  → **Mod miniatură** (Mod miniatură) → o opțiune.





# Redarea videoclipurilor

Puteți să redați un videoclip, să faceți o captură a unei imagini dintr-un videoclip sau puteți să tăiați un videoclip și să îl salvați ca fișier nou.



## Comenzile de vizualizare a videoclipurilor

Pentru	Efectuați următoarele
Derulare înapoi	Apăsați [↶]. Scanați înapoi în pași de 2X, 4X și 8X, de fiecare dată când apăsați [↶].
Pauză/Redare	Apăsați [⏸].
Derulare rapid înainte	Apăsați [AF]. Scanați înapoi în pași de 2X, 4X și 8X, de fiecare dată când apăsați [AF].
Control volum	Rotiți butonul de navigare la stânga sau dreapta.
Stop	Apăsați [DISP].

## Ajustarea unui videoclip în timpul redării

- 1 Apăsați [OK] în punctul unde doriți ca noul videoclip să înceapă.
- 2 Când este întrerupt, apăsați [↵].
- 3 Apăsați [OK] în punctul unde doriți ca noul videoclip să se termine.
- 4 Când este întrerupt, apăsați [↵].
- 5 La apariția ferestrei pop-up, selectați **Yes** (Da).



Fișierul decupat este salvat ca fișier separat cu un nou nume.

## Capturarea unei imagini în timpul redării

1 Apăsați [OK] în punctul în care doriți să salvați o imagine statică.

2 Apăsați [F5].



- Rezoluția imaginii capturate este aceeași cu rezoluția filmului.
- Fișierul capturat este salvat ca fișier separat cu un nou nume.





# Editarea fotografiilor

Efectuați activități de editare foto, cum ar fi redimensionarea, rotirea sau eliminarea efectului de ochi roșii. Fotografiile editate sunt salvate ca fișiere noi, cu nume diferite. Fotografiile 3D, fotografiile panoramice și fotografiile panoramice 3D nu pot fi editate cu funcția Editare imagine.

Pentru a seta opțiunile de Editare imagine,

În modul Redare, apăsați [Fn] → o opțiune.









## Opțiuni

Pictogramă	Descriere
	<p><b>Smart Filter</b> (Filtru inteligent): Aplicați fotografiilor diferite efecte de filtru pentru a crea imagini unice. (<b>Off</b> (Dezactivat)*, <b>Miniature</b> (Miniatură), <b>Soft Focus</b> (Focalizare ușoară), <b>Old Film 1</b> (Film vechi 1), <b>Old Film 2</b> (Film vechi 2), <b>Halftone Dots</b> (Puncte Semiton), <b>Sketch</b> (Schiță), <b>Fish Eye</b> (Ochi de pește), <b>Defog</b> (Fără ceață), <b>Negative</b> (Negativ))</p> <p> Este posibil ca noul fișier să fie mai mic decât originalul.</p>
	<p><b>Red-eye Fix</b> (Corecție ochi roșii): Eliminați efectul de ochi roșii din fotografie. (<b>Off</b> (Oprit)*, <b>On</b> (Pornit))</p> <p> Este posibil ca noul fișier să fie mai mic decât originalul.</p>

\* Implicat

Pictogramă	Descriere
	<p><b>Backlight</b> (Fundal luminos): Corecți luminozitatea fotografiilor subexpuse. (<b>Off</b> (Dezactivat)*, <b>On</b> (Activat))</p> <div style="display: flex; justify-content: space-around;">   </div> <div style="display: flex; justify-content: space-around;"> <p>Înainte de corecție</p> <p>După corecție</p> </div> <p> Este posibil ca noul fișier să fie mai mic decât originalul.</p>
	<p><b>Resize</b> (Redimensionare): Redimensionați fotografiile.</p> <p> Rezoluțiile disponibile pot diferi în funcție de dimensiunea fotografiei selectate.</p>
	<p><b>Rotate</b> (Rotire): Rotiți fotografia. (<b>Off</b> (Dezactivat)*, <b>Right 90°</b> (Dreapta 90°), <b>Left 90°</b> (Stânga 90°), <b>180°</b>, <b>Horizontal</b> (În plan orizontal), <b>Vertical</b> (În plan vertical))</p> <p> Nu puteți roti fișiere protejate sau fișiere RAW.</p>

\* Implicat

Pictogramă	Descriere
	<p><b>Face Retouch</b> (Retușare față): Ascundeți imperfecțiunile feței.</p> <p> Este posibil ca noul fișier să fie mai mic decât originalul.</p>
	<p><b>Brightness</b> (Luminozitate): Reglați luminozitatea fotografiilor.</p> <p> Este posibil ca noul fișier să fie mai mic decât originalul.</p>
	<p><b>Contrast:</b> Reglați claritatea fotografiilor.</p> <p> Este posibil ca noul fișier să fie mai mic decât originalul.</p>
	<p><b>Vignetting</b> (Întunecare colțuri): Aplicați culori cu aspect învechit, un contrast ridicat și un efect puternic de întunecare a colțurilor ca la camerele foto Lomo.</p> <p> Este posibil ca noul fișier să fie mai mic decât originalul.</p>





## Capitolul 4

# Rețea fără fir

---

Învățați cum să vă conectați la rețele locale fără fir (WLAN) și să folosiți funcții.

# Conectarea la o rețea WLAN și configurarea setărilor rețelei

Aflați cum vă puteți conecta printr-un punct de acces (PA) atunci când vă aflați în raza de acoperire a unei rețele WLAN. De asemenea puteți configura setările rețelei.

## Conectare la o rețea WLAN

1 Rotiți selectorul de moduri la **Wi-Fi**.





2 Selectați , ,  sau .

3 Apăsați [**MENU**], apoi selectați **Wi-Fi Setting** (Setare Wi-Fi).

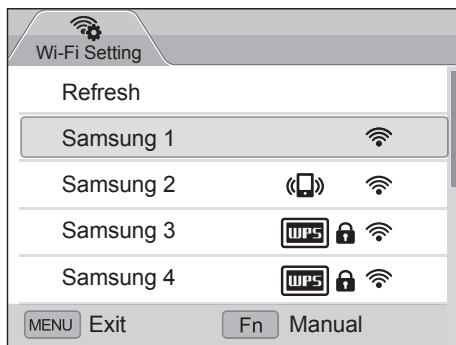
- În anumite moduri, apăsați [**MENU**] sau urmați instrucțiunile de pe ecran până la apariția ecranului Wi-Fi Setting (Setare Wi-Fi).
- Camera foto caută automat dispozitive PA disponibile.

4 Selectați un PA.



Pictogramă/Optiune	Descriere
<b>Refresh</b> (Reîmprospătare)	Reîmprospătarea PA conectabile.
	PA ad-hoc
	PA securizat
	PA WPS
	Intensitate semnal
<b>WPS button connection</b> (Buton control push WPS)	Conectare la un PA WPS.
<b>Add wireless network</b> (Adaugă rețea fără fir)	Adăugare manuală PA.

- Apăsați [**Fn**] pentru a deschide opțiunile de setări pentru rețea.
- Când selectați un PA securizat, apare o fereastră de tip pop-up. Introduceți parolele solicitate pentru conectarea la rețeaua WLAN. Pentru informații despre introducerea textului, consultați "Introducerea textului". (pag. 105)
- Când apare o pagină de conectare, consultați "Utilizarea navigatorului de conectare". (pag. 103)
- Când alegeți un PA nesecurizat, camera se va conecta la WLAN.
- Dacă selectați profilul WPS acceptat de PA, selectați **WPS PIN connection** (Conexiune PIN WPS), apoi introduceți un cod PIN pe dispozitivul PA. Puteți conecta, de asemenea, un profil WPS acceptat de PA selectând **WPS button connection** (Buton control push WPS) pe camera foto, apoi selectând butonul **WPS** pe dispozitivul PA.

### Setarea opțiunilor de rețea

- 1 În ecranul Setări Wi-Fi, deplasați-vă la un PA, apoi apăsați [Fn].
- 2 Selectați fiecare opțiune și introduceți informația necesară.

Opțiune	Descriere
<b>Authentication</b> (Autentificare)	Selectați un mod de autentificare în rețea.
<b>Data Encryption</b> (Criptare date)	Selectați un tip de criptare.
<b>Network Key</b> (Parolă rețea)	Introduceți parola pentru rețea.
<b>IP Setting</b> (Configurare IP)	Setați manual adresa IP.

### Setarea manuală a adresei IP

- 1 În ecranul Setări Wi-Fi, deplasați-vă la un PA, apoi apăsați [Fn].
- 2 Select **IP Setting** (Setare IP) → **Manual**.
- 3 Selectați fiecare opțiune, apoi introduceți informația necesară.

Opțiune	Descriere
<b>IP</b>	Introduceți adresa IP statică.
<b>Subnet Mask</b> (Mască subrețea)	Introduceți masca subrețea.
<b>Gateway</b>	Introduceți gateway.
<b>DNS Server</b>	Introduceți adresa DNS.

## Utilizarea navigatorului de conectare

Puteți introduce informațiile de conectare prin intermediul navigatorului de conectare când vă conectați la aceleași puncte de acces, site-uri de partajare sau servere nor.

Buton	Descriere
[DISP/☐ ☐/☐/AF]	Vă deplasați la un element sau derulați pagina.
[OK] [☐]	Selectați un element.
[MENU]	Accesați următoarele opțiuni: <ul style="list-style-type: none"> <li>• <b>Previous Page</b> (Pagină anterioară): Vă deplasați la pagina anterioară.</li> <li>• <b>Next Page</b> (Pagina următoare): Vă deplasați la pagina următoare.</li> <li>• <b>Reload</b> (Reîncărcare): Reîncărcați pagina.</li> <li>• <b>Stop</b> (Oprire): Opriti încărcarea paginii.</li> <li>• <b>Exit</b> (Ieșire): Închideți navigatorul de conectare.</li> </ul>
[☐]	Închideți navigatorul de conectare.



- Nu puteți selecta anumite elemente în funcție de pagina la care v-ați conectat. Acest lucru nu indică o funcționare anormală.
- Este posibil ca navigatorul de conectare să nu se închidă automat după ce vă conectați la anumite pagini. În acest caz, închideți navigatorul de conectare apăsând [☐], apoi continuați cu operația dorită.
- Încărcarea paginii de conectare poate dura mai mult datorită dimensiunii paginii sau vitezei rețelei. În acest caz, așteptați până când apare fereastra de introducere pentru informațiile de conectare.





## Sfaturi privind conexiunea la rețea

- Trebuie să introduceți o cartelă de memorie pentru a utiliza caracteristicile Wi-Fi.
- Calitatea conexiunii la rețea va fi determinată de PA.
- Cu cât mai mare este distanța dintre camera foto. și PA, cu atât mai mult timp va dura conectarea la rețea.
- Dacă un dispozitiv din apropiere folosește același semnal de frecvență radio ca și camera dvs., vă poate întrerupe conexiunea.
- Dacă numele dvs. PA nu este în engleză, camera foto poate să nu localizeze dispozitivul sau numele poate să apară incorect.
- Pentru setările rețelei sau o parolă, contactați administratorul de rețea sau furnizorul de servicii de rețea.
- Dacă o rețea WLAN solicită autentificare de la furnizorul de servicii, este posibil să nu vă puteți conecta la aceasta. Pentru a vă conecta la WLAN, contactați furnizorul dvs. de servicii.
- În funcție de tipul de criptare, numărul de cifre din parolă poate varia.
- O conexiune WLAN poate să nu fie posibilă în orice condiții.
- Camera foto poate afișa o imprimată activată WLAN pe lista PA. Nu vă puteți conecta la rețea printr-o imprimantă.
- Nu puteți conecta camera foto la o rețea și la un TV simultan. De asemenea, nu puteți vizualiza fotografii sau videoclipuri la un TV în timp ce sunteți conectat la o rețea.
- Este posibil să vi se perceapă costuri suplimentare pentru conectarea la o rețea. Costurile vor varia în funcție de condițiile contractului dvs.
- Dacă nu vă puteți conecta la o rețea WLAN, încercați un alt PA din lista de PA disponibile.
- De asemenea, vă puteți conecta la rețele WLAN gratuite în anumite țări străine.
- Este posibil să apară o fereastră de conectare când selectați rețele WLAN gratuite oferite de unii furnizori de servicii de rețea. Introduceți identificatorul dvs. și parola solicitată pentru conectarea la rețeaua WLAN. Pentru informații despre înregistrare sau serviciu, contactați furnizorii de servicii de rețea.
- Fiți prudent când introduceți informații personale pentru conexiunea la un PA. Nu introduceți nicio informație despre plăți sau cardul de credit pe camera dvs. foto. Producătorul nu este răspunzător pentru nicio problemă cauzată de introducerea unor asemenea informații.
- Conexiunile disponibile la rețea pot varia în funcție de țară.
- Caracteristica WLAN a camerei foto trebuie să respecte legile privind transmisia radio din regiunea dvs. Pentru conformitate, utilizați caracteristica WLAN numai în țara din care ați achiziționat camera foto.
- Procesul de reglare a setărilor rețelei pot varia, în funcție de condițiile rețelei.
- Nu accesați o rețea pe care nu aveți permisiunea de a o utiliza.
- Înainte de a vă conecta la o rețea, asigurați-vă că bateria este încărcată complet.
- Dacă un server DHCP nu este disponibil trebuie să faceți un fișier autoip.txt și să-l copiați pe cartela de memorie introdusă pentru a vă conecta la rețea folosind Auto IP.

## Introducerea textului

Aflați cum să introduceți textul. Pictogramele din tabelul de mai jos vă permit să deplasați cursorul, să schimbați litere mari sau litere mici, etc. Utilizați butonul de navigare pentru a derula la tasta dorită, apoi apăsați [↕] pentru a utiliza tasta.

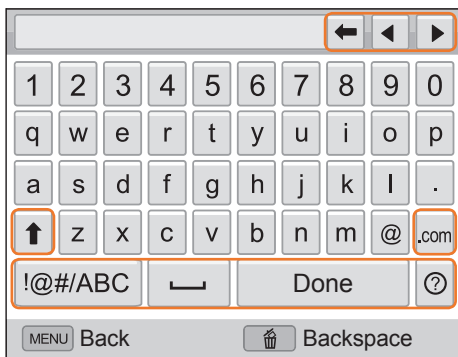

Pictogramă	Descriere
←	Ștergeți ultima literă.
◀ ▶	Deplasați cursorul.
↑	În modul ABC, schimbați litere mari sau litere mici.
.COM	Introduceți ".com".
!@#/ABC	Comutați între modul Simbol și modul ABC.
␣	Introduceți un spațiu.
Done	Salvați textul afișat.
?	Vizualizați ghidul de introducere a textului.



- Puteți introduce numai alfabetul în limba engleză, indiferent de limba de afișare.
- Pentru a vă deplasa direct la **Done** (Efectuat), apăsați [Done].
- Puteți introduce până la 64 caractere.

# Salvarea automată a fișierelor pe un telefon inteligent

Camera se conectează la un telefon inteligent care acceptă caracteristica AutoShare printr-o rețea WLAN. Atunci când captați o fotografie cu ajutorul camerei foto, fotografia este salvată automat pe telefonul inteligent.



- Caracteristica AutoShare este acceptată de telefoanele inteligente din seria Galaxy sau de modelele Galaxy Tab cu Android 2.2 OS sau versiune superioară, sau de dispozitivele iOS cu iOS 4.3 sau versiune superioară. Înainte de a utiliza această caracteristică, verificați firmware-ul dispozitivului și actualizați-l dacă este nevoie.
- Trebuie să instalați aplicația Samsung SMART CAMERA App pe telefon sau dispozitiv, înainte de a utiliza această caracteristică. Puteți descărca aplicația din Samsung Apps, Google Play Store sau din Apple App Store.

**1** De la cameră, rotiți selectorul de moduri la **Wi-Fi**.

**2** Pe camera foto, selectați .

- Dacă apare mesajul de tip pop-up care vă solicită să descărcați aplicația, selectați **Next** (Următor).

**3** Pe telefonul inteligent, porniți Samsung SMART CAMERA App.

- Pentru dispozitivele iOS, porniți caracteristica Wi-Fi înainte de a porni aplicația.

**4** Selectați camera foto din listă și conectați telefonul inteligent la aceasta.

- Telefonul inteligent se poate conecta numai la o singură cameră deodată.

**5** Pe camera foto, permiteți telefonului inteligent să se conecteze la aceasta.

- Dacă telefonul inteligent a mai fost conectat înainte la camera foto, acesta este conectat automat.
- O pictogramă care arată starea conexiunii  va apărea pe ecranul camerei foto.

**6** De la camera foto, captați o fotografie.

- Fotografia captată este salvată pe camera foto, apoi este transferată pe telefonul inteligent.
- Nu puteți înregistra un videoclip în timp ce caracteristica AutoShare este pornită.

# Trimitere fotografii și videoclipuri pe un telefon inteligent

Camera foto se conectează la un telefon inteligent care acceptă caracteristica MobileLink (Conexiune mobilă) printr-o rețea WLAN. Puteți trimite facil fotografii sau videoclipuri pe telefonul dvs. inteligent.



- Caracteristica MobileLink este acceptată de telefoanele inteligente din seria Galaxy sau de modelele Galaxy Tab cu Android 2.2 OS sau versiune superioară, sau de dispozitivele iOS cu iOS 4.3 sau versiune superioară. Înainte de a utiliza această caracteristică, verificați firmware-ul dispozitivului și actualizați-l dacă este nevoie.
- Trebuie să instalați aplicația Samsung SMART CAMERA App pe telefon sau dispozitiv, înainte de a utiliza această caracteristică. Puteți descărca aplicația din Samsung Apps, Google Play Store sau din Apple App Store.
- Dacă nu există fișiere în memoria camerei, nu puteți utiliza această caracteristică.
- Dacă selectați fișiere din telefonul inteligent, puteți vizualiza până la 1000 de fișiere recente și trimite până la 150 de fișiere odată. Dacă selectați fișiere din camera foto, puteți vizualiza fișierele care au fost selectate din aceasta. Numărul maxim de fișiere care poate fi trimis variază în funcție de spațiul de stocare al telefonului inteligent.
- Nu puteți trimite fișiere RAW.

- 1 De la cameră, rotiți selectorul de moduri la **Wi-Fi**.
- 2 De la cameră, selectați .
  - Dacă apare mesajul de tip pop-up care vă solicită să descărcați aplicația, selectați **Next** (Următor).
- 3 De la camera foto, selectați o opțiune de trimitere.
  - Dacă selectați **Select Files from Smartphone** (Selectare Fișiere din Smartphone), puteți utiliza telefonul inteligent pentru vizualizarea și partajarea fișierelor stocate pe camera foto.
  - Dacă selectați **Select Files from Camera** (Selectare Fișiere din Cameră foto), puteți selecta fișiere pentru a le trimite de la camera foto.
- 4 Pe telefonul inteligent, porniți Samsung SMART CAMERA App.
  - Pentru dispozitivele iOS, porniți caracteristica Wi-Fi înainte de a porni aplicația.

- 5 Selectați camera foto din listă și conectați telefonul inteligent la aceasta.
  - Telefonul inteligent se poate conecta numai la o singură cameră deodată.
- 6 Pe camera foto, permiteți telefonului inteligent să se conecteze la aceasta.
  - Dacă telefonul inteligent a mai fost conectat înainte la camera foto, acesta este conectat automat.
- 7 Pe telefonul inteligent sau pe camera foto, selectați fișierele care vor fi transferate de la camera foto.
- 8 Pe telefonul inteligent, atingeți butonul copiere sau de la camera foto, selectați **Share** (Partajare).
  - Camera va trimite fișierele.



# Utilizarea unui telefon inteligent ca declanșator de la distanță

Camera foto se conectează la un telefon inteligent prin intermediul rețelei WLAN. Utilizați telefonul inteligent ca declanșator de la distanță cu caracteristica Remote Viewfinder (Vizor la distanță). Fotografia captată va fi afișată pe telefonul inteligent.



- Caracteristica Remote Viewfinder (Vizor de la Distanță) este acceptată de telefoanele inteligente din seria Galaxy sau de modelele Galaxy Tab cu Android 2.2 OS sau versiune superioară, sau de dispozitivele iOS cu iOS 4.3 sau versiune superioară. Înainte de a utiliza această caracteristică, verificați firmware-ul dispozitivului și actualizați-l dacă este nevoie.
- Trebuie să instalați aplicația Samsung SMART CAMERA App pe telefon sau dispozitiv, înainte de a utiliza această caracteristică. Puteți descărca aplicația din Samsung Apps, Google Play Store sau din Apple App Store.

**1** De la cameră, rotiți selectorul de moduri la **Wi-Fi**.

**2** De la cameră, selectați .

- Dacă apare mesajul de tip pop-up care vă solicită să descărcați aplicația, selectați **Yes** (Da).

**3** Pe telefonul inteligent, porniți Samsung SMART CAMERA App.

- Pentru dispozitivele iOS, porniți caracteristica Wi-Fi înainte de a porni aplicația.





**4** Selectați camera foto din listă și conectați telefonul inteligent la aceasta.



- Telefonul inteligent se poate conecta numai la o singură cameră deodată.

**5** Pe camera foto, permiteți telefonului inteligent să se conecteze la aceasta.

- Dacă telefonul inteligent a mai fost conectat înainte la camera foto, acesta este conectat automat.

## 6 Pe telefonul inteligent, setați următoarele opțiuni de fotografiere.



Pictogramă	Descriere
	Opțiune bliț
	Opțiune temporizator
	Dimensiune fotografie
	Salvare locație

- Când utilizați această caracteristică, unele butoane de pe camera foto nu sunt disponibile.
- Pe telefonul inteligent, butonul de zoom și cel al declanșatorului nu vor funcționa când utilizați această caracteristică.
- Modul Remote Viewfinder acceptă numai dimensiuni de fotografii  și .

## 7 Pe telefonul inteligent, țineți apăsat pentru a focaliza.

- Focalizarea este setată automat pe AF-multiplă.

## 8 Declanșați pentru a capta fotografia.

- Fotografiile salvate pe telefonul inteligent vor fi redimensionate la 640X424 când fotografiați la  și la 640X360 când fotografiați la rezoluția .



- Atunci când folosiți această funcție, distanța ideală dintre camera foto și telefonul inteligent poate varia în funcție de zona înconjurătoare.
- Telefonul inteligent trebuie să fie la o distanță de 7 m de camera foto pentru a utiliza această caracteristică.
- Durează un timp pentru a capta fotografia după ce declanșați  pe telefonul inteligent.
- Funcția Remote Viewfinder (Vizor la distanță) se va dezactiva atunci când:
  - există un apel de intrare pe telefonul inteligent
  - camera sau telefonul inteligent se oprește
  - memoria este plină
  - sau dispozitivul pierde conexiunea la WLAN
  - conexiunea Wi-Fi este slabă sau instabilă

# Utilizarea site-urilor Web pentru partajarea fotografiilor sau a videoclipurilor

Încărcați fotografiile sau videoclipurile dvs. pe site-urile web de partajare a fișierelor. Site-urile web disponibile vor fi afișate pe camera foto. Pentru a încărca fișiere pe anumite site-uri web, trebuie să vizitați site-ul web și să vă înregistrați înainte de a conecta camera foto.

## Accesarea unui site Web

1 Rotiți selectorul de moduri la **Wi-Fi**.

2 Selectați .

3 Selectați un site web.

- Dacă apare mesajul de tip pop-up care vă solicită să creați un cont, selectați **OK**.
- Camera foto va încerca să se conecteze automat la WLAN prin intermediul celui mai recent dispozitiv PA conectat.
- În cazul în care camera foto nu a fost conectată anterior la o rețea WLAN, aceasta va căuta dispozitive PA disponibile. (pag. 101)

4 Introduceți numele utilizatorului și parola, apoi selectați **Login (Conectare)**.

- Pentru informații despre introducerea textului, consultați "Introducerea textului". (pag. 105)
- Dacă v-ați conectat la SkyDrive, consultați "Utilizarea navigatorului de conectare". (pag. 103)
- Pentru a selecta un nume de utilizator din listă, selectați ▼ → un nume de utilizator.
- Vă puteți conecta automat dacă v-ați conectat în prealabil la site-ul web.



Trebuie să aveți deja cont pe site-ul web de partajare a fișierelor pentru a putea folosi această funcție.



## Încărcarea fotografiilor sau a videoclipurilor

- 1 Accesați site-ul web cu ajutorul camerei foto.
- 2 Derulați la fișierele pe care doriți să le încărcați, apoi apăsați [**OK**].
  - Puteți selecta până la 20 fișiere. Dimensiunea totală trebuie să fie de 10 MB sau mai puțin. (Pe anumite site-uri web, dimensiunea totală sau numărul de fișiere poate varia.)
- 3 Selectați **Upload** (Încărcare).
  - Dacă v-ați conectat la Facebook, selectați **Upload** (Încărcare) → **Upload** (Încărcare).
  - Dacă v-ați conectat la Facebook, puteți introduce comentariile dvs. selectând caseta **Comment** (Comentariu). Pentru informații despre introducerea textului, consultați "Introducerea textului". (pag. 105)



- Nu puteți încărca fișiere RAW.
- Puteți încărca până la 20 de fișiere odată.
- Nu puteți încărca fișiere dacă dimensiunea acestora depășește limita. Rezoluția maximă a fotografiilor pe care o puteți încărca este de 2M, iar cel mai lung videoclip pe care îl puteți încărca este un videoclip înregistrat utilizând **2M**. Dacă rezoluția fotografiei selectate este mai mare de 2M, aceasta va fi automat redimensionată la o rezoluție mai mică. Dacă v-ați conectat la Facebook, rezoluția fotografiei va fi redimensionată la 1M.
- Metodele de încărcare a fotografiilor sau a videoclipurilor pot diferi, în funcție de site-ul web selectat.
- Dacă, din cauza setărilor de firewall sau de autentificare a utilizatorului, nu puteți accesa site-ul web, contactați administratorul de rețea sau furnizorul de servicii de rețea.
- Fotografiile sau videoclipurile încărcate pot primi automat titlul cu data când au fost captate.
- Este posibil ca viteza conexiunii la Internet să influențeze viteza de încărcare a fotografiilor sau pe cea a deschiderii paginilor web.
- Dacă nu există fișiere în memoria camerei, nu puteți utiliza această caracteristică.
- De asemenea, puteți încărca fotografii sau videoclipuri pe site-uri web de partajare a fișierelor în modul Redare apăsând [**MENU**], apoi selectând **[▶] [i]** → **Share(Wi-Fi)** (Partajare (Wi-Fi)) → un site web dorit.
- Când încărcați fotografii pe SkyDrive, acestea vor fi redimensionate la 2M menținându-și raportul de aspect.



# Trimitere fotografii sau videoclipuri prin e-mail

Puteți modifica setările din meniul e-mail-ului și puteți trimite fotografiile sau videoclipurile stocate pe cameră prin e-mail.

## Modificarea setărilor din e-mail

În meniul de e-mail, puteți modifica setările pentru a stoca informațiile dvs. De asemenea, puteți seta sau modifica parola e-mail-ului. Pentru informații despre introducerea textului, consultați "Introducerea textului". (pag. 105)

### Stocarea informațiilor

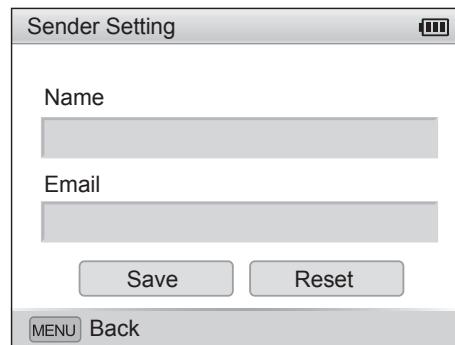

- 1 Rotiți selectorul de moduri la **Wi-Fi**.
- 2 Selectați .
- 3 Apăsați **[MENU]**.
- 4 Selectați  → **Sender Setting** (Setare expeditor).

- 5 Selectați caseta **Name** (Nume), introduceți numele, apoi selectați **Done** (Efectuat).



- 6 Selectați caseta **Email** (E-mail), introduceți adresa de e-mail, apoi selectați **Done** (Efectuat).
- 7 Selectați **Save** (Salvare) pentru a salva modificările.
  - Pentru ștergerea informațiilor, selectați **Reset** (Resetare).



### Setarea parolei de e-mail

- 1 Rotiți selectorul de moduri la **Wi-Fi**.
- 2 Selectați .
- 3 Apăsați **[MENU]**.
- 4 Selectați  → **Setting Password** (Setare parolă) → **On** (Activat).
  - Pentru a dezactiva parola, selectați **Off** (Dezactivat).
- 5 La apariția ferestrei pop-up, apăsați .
- Fereastra pop-up dispare automat chiar dacă nu apăsați .
- 6 Introduceți o parolă din 4 cifre.
- 7 Introduceți din nou parola.
- 8 La apariția ferestrei pop-up, apăsați .
- Fereastra pop-up dispare automat chiar dacă nu apăsați .



Dacă v-ați pierdut parola, o puteți reseta selectând **Reset** (Resetare) de pe ecranul de setare a parolei. Când resetați informațiile salvate anterior, informațiile de setare ale utilizatorului, adresa de e-mail, și lista cu e-mail-uri recent expediate vor fi șterse.

### Schimbarea parolei de e-mail

- 1 Rotiți selectorul de moduri la **Wi-Fi**.
- 2 Selectați .
- 3 Apăsați **[MENU]**.
- 4 Selectați  → **Change Password** (Modificare parolă).
- 5 Introduceți parola dvs. de 4 cifre.
- 6 Introduceți o parolă nouă din 4 cifre.
- 7 Introduceți din nou parola nouă.
- 8 La apariția ferestrei pop-up, apăsați .
- Fereastra pop-up dispare automat chiar dacă nu apăsați .

## Trimitere fotografii sau videoclipuri prin e-mail

Puteți trimite fotografii sau videoclipuri stocate pe cameră prin e-mail. Pentru informații despre introducerea textului, consultați "Introducerea textului". (pag. 105)

1 Rotiți selectorul de moduri la **Wi-Fi**.

2 Selectați .

3 Selectați caseta **Sender** (Expeditor), introduceți adresa de e-mail, apoi selectați **Done** (Efectuat).

- Dacă ați salvat informația, aceasta va fi introdusă în mod automat. (pag. 113)
- Pentru a utiliza o adresă din lista destinatarilor anteriori, selectați ▼ → o adresă.

4 Selectați caseta **Receiver** (Destinatar), introduceți adresa de e-mail, apoi selectați **Done** (Efectuat).

- Pentru a utiliza o adresă din lista destinatarilor anteriori, selectați ▼ → o adresă.
- Selectați + pentru a adăuga destinatari suplimentari. Puteți introduce până la 30 destinatari.
- Selectați X pentru a șterge o adresă din listă.

5 Selectați **Next** (Următor).

6 Derulați la fișiere care vor fi trimise, apoi apăsați [OK].

- Puteți selecta până la 20 fișiere. Dimensiunea totală trebuie să fie de 7 MB sau mai puțin.



7 Selectați **Send** (Trimitere).

8 Selectați **Comment** (Comentariu), introduceți comentariile, apoi selectați **Done** (Efectuat).

9 Selectați **Send** (Trimitere).

- Camera foto va încerca să se conecteze automat la WLAN prin intermediul celui mai recent conectat dispozitiv AP și să trimită fotografiile.
- În cazul în care camera foto nu a fost conectată anterior la o rețea WLAN, aceasta va căuta dispozitive PA disponibile. (pag. 101)



- Nu puteți trimite fișiere RAW.
- Puteți transfera până la 20 de fișiere odată.
- Chiar dacă o fotografie apare ca transferată cu succes, erorile în ceea ce privește conținutul de e-mail al destinatarului pot cauza respingerea sau identificarea ca spam a fotografiei.
- Este posibil să nu puteți trimite un e-mail dacă nu sunteți conectat la rețea sau dacă setările contului dvs. de e-mail sunt incorecte.
- Nu puteți trimite un e-mail dacă dimensiunea fișierelor depășește limita. Rezoluția maximă a fotografiilor pe care o puteți trimite este de 2M, cel mai lung videoclip pe care îl puteți trimite este un videoclip înregistrat utilizând **1080p**. Dacă rezoluția fotografiei selectate este mai mare de 2M, aceasta va fi automat redimensionată la o rezoluție mai mică.
- Dacă, din cauza setărilor de firewall sau de autentificare a utilizatorului, nu puteți trimite un email, contactați administratorul de rețea sau furnizorul de servicii de rețea.
- Dacă nu există fișiere în memoria camerei, nu puteți utiliza această caracteristică.
- De asemenea, puteți trimite un e-mail în modul Redare apăsând **[MENU]**, apoi selectând   → **Share(Wi-Fi)** (Partajare (Wi-Fi)) → **Email** (E-mail).



# Utilizare Copie de rezervă automată pentru trimiterea fotografiilor sau videoclipurilor

Puteți trimite fotografiile sau videoclipurile pe care le-ați captat cu camera foto către un PC printr-o rețea fără fir. Caracteristica Copie de rezervă automată funcționează numai cu Windows OS.



## Instalarea programului Copie de rezervă automată pe PC

- 1 Instalați Intelli-studio pe PC. (pag. 142)
- 2 Conectați camera la PC cu ajutorul cablului USB.
- 3 Faceți clic pe **OK** în fereastra pop-up.
  - Programul Auto Backup (Copie de rezervă automată) este instalat pe PC. Urmați instrucțiunile de pe ecran pentru a finaliza instalarea.
- 4 Scoateți cablul USB.
- 5 Conectați camera foto din nou la PC cu ajutorul cablului USB.
  - Camera stochează informații despre PC, astfel încât camera să poată trimite fișiere către PC.



Înainte de a instala un program, asigurați-vă că PC-ul este conectat la o rețea. Dacă nu este disponibilă nicio conexiune la Internet, instalați programul furnizat împreună cu CD-ul.

## Trimitere fotografii și videoclipuri noi la un PC

- 1 Rotiți selectorul de moduri la **Wi-Fi**.
- 2 Selectați .
  - Trebuie să configurați informațiile de rezervă de pe PC pentru a utiliza caracteristica Backup Auto. Pentru detalii, consultați "Instalarea programului Copie de rezervă automată pe PC". (pag. 117)
- 3 Apăsați [**MENU**] pentru a seta opțiuni.
  - Pentru a opri automat PC-ul după finalizarea transferului, selectați  → **Shut down PC after backup** (Închidere PC după copierea de rezervă) → **On** (Activat).
  - Pentru a vizualiza asistența pentru funcția Auto Backup, selectați  → **Guide** (Asistență).
- 4 Apăsați [**OK**] pentru a începe copierea de rezervă.
  - Pentru anularea trimiterii, apăsați [**OK**].
  - Nu puteți selecta fișiere individuale pentru copiere de rezervă. Această funcție face copii de rezervă numai pentru fișierele noi din camera foto.
  - Progresul copierii de rezervă va fi arătat pe monitorul PC.
  - Când transferul este finalizat, camera se va opri automat în aproximativ 30 de secunde. Selectați **Cancel** (Anulare) pentru a reveni la ecranul anterior și pentru a nu permite camerei să se oprească automat.



- Dacă PC-ul acceptă caracteristica Wake on LAN (WOL), puteți porni automat PC-ul căutându-l pe camera foto. (pag. 122)
- Când conectați camera la rețeaua WLAN, selectați punctul de acces care este conectat la PC.
- Camera va căuta puncte de acces disponibile chiar dacă vă conectați din nou la același punct de acces.
- Dacă opriți camera sau dacă scoateți bateria în timpul trimiterii fișierelor, transferul va fi întrerupt.
- Când utilizați această caracteristică, este disponibil numai **[Pornire]** pe camera foto.
- Puteți conecta doar o cameră la PC în același timp pentru trimiterea fișierelor.
- Copierea de rezervă poate fi anulată din cauza condițiilor de rețea.
- Fotografiile sau videoclipurile pot fi trimise pe un PC numai pe rând. Fișierele nu pot fi trimise din nou chiar dacă reconectați camera la un alt PC.
- Dacă nu există fișiere în memoria camerei, nu puteți utiliza această caracteristică.
- Trebuie să dezactivați Firewall-ul Windows și orice alte firewall-uri înainte de a utiliza această caracteristică.
- Puteți transfera până la 1000 de fișiere.
- Pe software-ul PC-ului, numele serverului trebuie introdus în alfabet latin și nu poate conține mai mult de 48 de caractere.



# Vizualizarea fotografiilor sau videoclipurilor pe un TV cu caracteristica TV Link

Conexiune TV este o tehnologie pentru partajarea fișierelor media între o cameră foto și un TV conectate la același dispozitiv PA. Cu ajutorul acestei tehnologii, puteți vizualiza fotografii sau videoclipuri pe un TV cu ecran lat.

**1** Rotiți selectorul de moduri la **Wi-Fi**.

**2** Selectați .

- Dacă apare mesajul de ghidare, apăsați [OK].
- Camera foto va încerca să se conecteze automat la WLAN prin intermediul celui mai recent dispozitiv PA conectat.
- În cazul în care camera foto nu a fost conectată anterior la o rețea WLAN, aceasta va căuta dispozitive PA disponibile. (pag. 101)

**3** Conectați TV-ul la rețeaua fără fir prin intermediul unui dispozitiv PA.

- Consultați manualul de utilizare al televizorului pentru mai multe informații.

**4** De pe televizor, căutați camera foto și răsfoiți fotografiile sau videoclipurile partajate.

- Pentru informații despre căutarea camerei foto și răsfoirea fotografiilor și a videoclipurilor pe televizor, consultați manualul utilizatorului pentru televizor.
- Este posibil ca videoclipurile să nu fie redade cum trebuie în funcție de tipul de TV sau de condiția rețelei. Dacă se întâmplă acest lucru, înregistrați videoclipul din nou în **480p** sau la calitatea **240p** și redați-l din nou. Dacă videoclipurile nu sunt redade cum trebuie pe TV prin conexiunea fără fir, încercați conectarea camerei foto la TV cu ajutorul cablului HDMI.

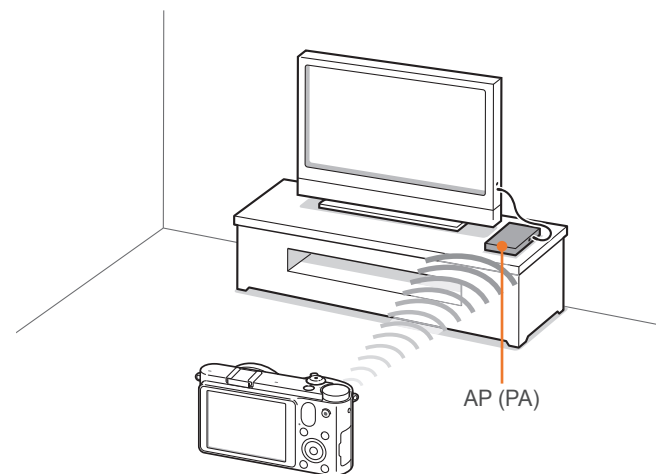





- Nu puteți partaja fișiere RAW.
- Puteți partaja până la 1000 fotografii sau videoclipuri.
- Pe un ecran TV, puteți vedea numai fotografiile sau videoclipurile realizate cu ajutorul camerei foto.
- Intervalul unei conexiuni fără fir între camera foto și TV poate varia în funcție de specificațiile PA.
- În cazul în care camera foto este conectată la 2 TV-uri, redarea poate încetini.
- Puteți utiliza această caracteristică numai cu TV-uri compatibile cu Conexiune TV.
- Fotografiile sau videoclipurile vor fi partajate la dimensiunea originală.
- Unele videoclipuri se pot încărca în zona tampon mai încet decât altele.
- Fotografiile sau videoclipurile partajate nu vor fi stocate pe TV, însă pot fi stocate în camera foto pentru a îndeplini specificațiile TV-ului.
- Transferul fotografiilor sau videoclipurilor către TV poate dura ceva timp în funcție de conexiunea la rețea, de numărul de fișiere partajate sau dimensiunea fișierelor.
- Dacă opriți camera foto în mod anormal în timp ce vizualizați fotografii sau videoclipuri pe un TV (de exemplu, prin scoaterea bateriei), TV-ul consideră camera foto ca fiind conectată în continuare.
- Ordinea fotografiilor sau a videoclipurilor pe camera foto poate fi alta decât pe TV.
- În funcție de numărul de fotografii sau de videoclipuri pe care doriți să le partajați, încărcarea acestora și finalizarea procesului inițial de configurare poate dura un timp.
- Când vizualizați fotografii sau videoclipuri pe TV, utilizarea în continuare a telecomenzii TV-ului sau efectuarea unor operații suplimentare la TV poate împiedica funcționarea corectă a acestei caracteristici.
- Dacă reordonați sau dacă sortați fișierele pe camera foto în timp ce le vizionați pe un TV, trebuie să repetați procesul inițial de configurare pentru a actualiza lista cu fișiere de pe TV.
- Dacă nu există fișiere în memoria camerei, nu puteți utiliza această caracteristică.
- Recomandăm utilizarea unui cablu de rețea pentru conectarea televizorului la punctul de acces. Astfel veți reduce întreruperile la redarea unui conținut transmis în rețea.



# Trimiterea fotografiilor utilizând Wi-Fi Direct

Când camera foto se conectează printr-o rețea WLAN la un dispozitiv care acceptă funcția Wi-Fi Direct, puteți trimite fotografii sau videoclipuri către dispozitiv. Este posibil ca această funcție să nu fie acceptată de anumite dispozitive.

- 1 Pe dispozitiv, activați opțiunea Wi-Fi Direct.
- 2 Pe cameră, în modul Redare, derulați la o fotografie.
- 3 Apăsați **[MENU]**, apoi selectați  **T** → **Share(Wi-Fi)** (Partajare (Wi-Fi)) → **Wi-Fi Direct**.
  - Când sunteți în vizualizare imagine unică, puteți trimite numai o singură fotografie odată.
  - Când vă aflați în vizualizarea tip miniaturi, puteți selecta mai multe fotografii derulând la miniaturi, apoi apăsând **[OK]**. Selectați **Send** (Trimitere) când ați terminat selectarea fotografiilor.

- 4 Selectați dispozitivul din lista camerei foto cu dispozitivele Wi-Fi Direct.

- Asigurați-vă că opțiunea Wi-Fi Direct a dispozitivului este pornită.
- De asemenea, puteți selecta camera foto din lista dispozitivului cu dispozitivele Wi-Fi Direct.

- 5 Pe dispozitiv, lăsați camera să se conecteze la dispozitiv.

- Fișierul va fi trimis către dispozitiv.



- Puteți transfera până la 20 de fișiere odată.
- Dacă nu există fotografii în memoria camerei nu puteți utiliza această caracteristică.
- Dacă anulați încercarea de conectare înainte de a fi finalizată, este posibil ca camera foto să nu mai poată să se reconecteze la dispozitiv. În acest caz, actualizați dispozitivul cu cel mai recent firmware.

# Despre caracteristica Wake on LAN (WOL)

Cu caracteristica WOL, puteți porni automat sau puteți activa PC-ul cu ajutorul camerei foto. Această caracteristică este disponibilă pentru PC-urile Samsung din ultimii 5 ani (nu este disponibilă pentru PC-urile toate-în-unu).



Orice modificare a setărilor BIOS, altele decât cele descrise mai jos, pot deteriora PC-ului dvs. Producătorul nu este responsabil pentru daunele cauzate de modificarea setărilor BIOS ale PC-ului dvs.

## Setarea PC-ului pentru a se activa din modul de hibernare

- 1 Faceți clic pe **Start**, apoi deschideți **Control Panel** (Panoul de control).
- 2 Configurați conexiunea rețelei.
  - Windows 7:  
Faceți clic pe **Network and Internet** (Rețea și Internet) → **Network and Sharing Center** (Rețea și Centru partajare) → **Change adapter settings** (Modificare setări adaptor).
  - Windows Vista:  
Faceți clic pe **Network and Internet** (Rețea și Internet) → **Network and Sharing Center** (Rețea și Centru partajare) → **Manage network connections** (Gestionare conexiuni rețea).
  - Windows XP:  
Faceți clic pe **Network and Internet Connection** (Rețea și conexiune Internet) → **Network Connection** (Conexiune Internet).
- 3 Clic dreapta pe **Local Area** (Zonă locală), apoi clic pe **Properties** (Proprietăți).
- 4 Faceți clic pe **Configure** (Configurare) → fila **Power manage** (Gestionare energie) → **Allow this device to wake the computer** (Permite acestui dispozitiv să pornească computerului de la distanță).
- 5 Faceți clic pe **OK**.
- 6 Reporniți PC-ul.

## Setarea PC-ului pentru pornire

- 1 Aprindeți PC-ul și apăsați F2 în timpul de acesta pornește.
  - Va apărea meniul de setare BIOS.
- 2 Selectați fila **Advanced** (Avansat) → **Power management Setup** (Configurare gestionare energie).
- 3 Selectați **Resume on PME** (Reluare în PME) → **Enabled** (Activat).
- 4 Apăsați F10 pentru a salva modificările și pentru a continua pornirea.
- 5 Faceți clic pe **Start**, apoi deschideți **Control Panel** (Panoul de control).
- 6 Configurați conexiunea rețelei.
  - Windows 7:  
Faceți clic pe **Network and Internet** (Rețea și Internet) → **Network and Sharing Center** (Rețea și Centru partajare) → **Change adapter settings** (Modificare setări adaptor).
  - Windows Vista:  
Faceți clic pe **Network and Internet** (Rețea și Internet) → **Network and Sharing Center** (Rețea și Centru partajare) → **Manage network connections** (Gestionare conexiuni rețea).
  - Windows XP:  
Faceți clic pe **Network and Internet Connection** (Rețea și conexiune Internet) → **Network Connection** (Conexiune Internet).

7 Selectați driver-ele adaptorului de rețea.

8 Faceți clic pe fila **Advanced** (Avansat), apoi setați meniurile WOL.



- Nu puteți utiliza această caracteristică împreună cu un firewall sau dacă un program de securitate este instalat.
- Pentru a porni PC-ul cu funcția WOL, acesta trebuie să aibă o conexiune activă la LAN. Asigurați-vă că lumina indicatoare de pe portul LAN al PC-ului este pornită, semnalând astfel o conexiune LAN activă.
- În funcție de modelul PC-ului dvs., camera foto poate porni numai PC-ul.
- În funcție de driverele sau OS-urile PC-ului, rutele meniului de setare WOL pot varia.
  - exemple de rute de meniu de setare: Enable PME, Wake on LAN etc.
  - exemple de valori de meniu de setare: Enable, Magic packet etc.

## Capitolul 5

# Meniul setărilor camerei foto



---

Aflați despre setările utilizatorului și despre meniul setărilor generale.  
Puteți ajusta setările pentru a se potrivi mai bine nevoilor și preferințelor dvs.

# Setările utilizatorului

Puteți seta mediul utilizatorului cu aceste setări.

Pentru a seta opțiunile utilizatorului,

În modul Fotografiere, apăsați **[MENU]** →  sau  → o opțiune.



Articolele disponibile și ordinea acestora pot diferi în funcție de Mod Fotografiere.

## Personalizare ISO

### Interval ISO

Puteți seta dimensiunea pentru sensibilitatea ISO cu 1/3 sau 1 interval.

### Interval ISO automat

Puteți seta valoarea ISO maximă sub care fiecare pas EV este ales atunci când setați ISO automat.

\* Implicat

Opțiune	Valoare
<b>1 Step</b> (Interval de 1 EV)	ISO 200, ISO 400, ISO 800*, ISO 1600, ISO 3200
<b>1/3 Step</b> (Interval de 1/3 EV)	ISO 125, ISO 160, ISO 200, ISO 250, ISO 320, ISO 400, ISO 500, ISO 640, ISO 800*, ISO 1000, ISO 1250, ISO 1600, ISO 2000, ISO 2500, ISO 3200

## Reducere zgomot

Utilizați opțiunea Reducere zgomot pentru a reduce zgomotul vizual din fotografii.

\* Implicat

Opțiune	Descriere
<b>High ISO NR</b> (NR ISO mare)	Această funcție reduce zgomotul care poate apărea atunci când setați ISO de mare viteză. ( <b>Off</b> (Dezactivat), <b>On</b> (Activat)*)
<b>Long Term NR</b> (NR durată mare)	Această funcție reduce zgomotul atunci când setați camera pentru o expunere lungă (peste 1 secundă). ( <b>Off</b> (Oprit), <b>On</b> (Pornit)*)

## DMF (Direct Manual Focus)

Reglați manual focalizarea rotind inelul de focalizare după realizarea focalizării apăsând până la jumătate pe **[Declanșator]**. Este posibil ca această caracteristică să nu fie disponibilă în cazul anumitor obiective.

## Prioritate AF

Puteți seta camera foto să capteze fotografii numai când subiectul este focalizat.



Când realizați fotografii în modul fotografiere continuă sau rafală, camera foto capturează fotografiile chiar dacă funcția Prioritate AF este dezactivată și subiectul este focalizat.

## Corectarea distorsiunii

Puteți corecta distorsiunea obiectivului care poate apărea din cauza lentilelor. Este posibil ca această caracteristică să nu fie disponibilă în cazul anumitor obiective.

## Particularizare iFn

Puteți selecta opțiunile care pot fi reglate atunci când apăsați [i-Function] pe un obiectiv cu i-Function.



Opțiune	Descriere
<b>Aperture</b> (Apertură)	Setați pentru a regla valoarea aperturii.
<b>Shutter Speed</b> (Viteză obturator)	Setați pentru a regla viteza obturatorului.
<b>EV</b> (Valoare expunere)	Setați pentru a regla valoarea expunerii.
<b>ISO</b>	Setați pentru a regla sensibilitatea ISO.
<b>WB</b> (BA)	Setați pentru a regla balansul de alb.
<b>i zoom</b>	Setați pentru a regla raportul de zoom.

## Ecraan utilizator

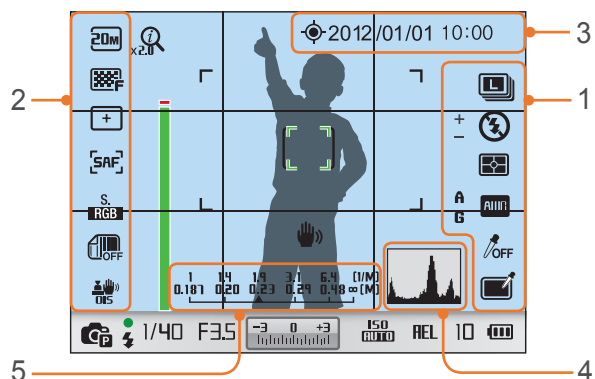
Puteți adăuga sau elimina informațiile de fotografiere de pe afișaj.

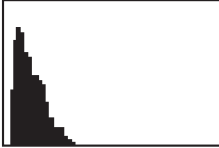
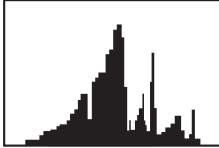
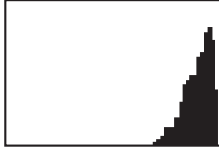

Nr.	Descriere
1	<b>Right Icons</b> (Pictograme dreapta) Setați pentru a afișa pictogramele la dreapta în modul Fotografiere.
2	<b>Left Icons</b> (Pictograme stânga) Setați pentru a afișa pictogramele la stânga în modul Fotografiere.
3	<b>Date &amp; Time</b> (Data/ora) Setați pentru a afișa data și ora.

Nr.	Descriere
4	<p><b>Histogram</b> (Histogramă) Activați sau dezactivați histograma de pe afișaj.</p> <p><b>Despre histograme</b> O histogramă este un grafic care arată distribuția luminozității într-o fotografie. O histogramă înclinată către stânga indică o poză întunecată. O histogramă înclinată către dreapta indică o poză luminoasă. Înălțimea graficului este raportată la informațiile privind culorile. Graficul devine mai înalt dacă o anumită culoare este mai des întâlnită.</p> <div style="display: flex; justify-content: space-around; align-items: center;">    </div> <p style="text-align: center;">Expunere insuficientă      Expunere echilibrată      Expunere excesivă</p>
5	<p><b>Distance Scale</b> (Scală de distanță) Setați pentru a afișa distanța dintre un subiect și camera foto atunci când atașați un obiectiv care acceptă funcția Distance Scale. (<b>Off</b> (Dezactivat), <b>ft</b> (picioare), <b>m</b> (metri)*)</p> <div style="background-color: #e0e0e0; padding: 5px; border: 1px solid #ccc;">  <p>Această caracteristică este disponibilă numai atunci când atașați un obiectiv care acceptă funcția Distance Scale (Scală de distanță).</p> </div>



## Mapare taste

Puteți modifica funcția atribuită butonului Particularizare sau butonului SMART LINK.

\* Implicat

Buton	Funcție
Custom (Particularizare)	<p>Setați o funcție a butonului Particularizare.</p> <ul style="list-style-type: none"> <li>• <b>Optical Preview</b> (Previzualizare optică)*, realizează funcția Previzualizare adâncime câmp pentru valoarea curentă a aperturii. (pag. 22)</li> <li>• <b>One Touch WB</b> (Balans de alb cu o atingere) (Balans de alb), care execută funcția Balans de alb particularizat.</li> <li>• <b>One Touch RAW +</b> (RAW+ cu o atingere), care activează sau dezactivează caracteristica RAW+JPEG.</li> <li>• <b>Reset</b> (Resetare), care resetează anumite setări.</li> <li>• <b>AEL</b> (Blocare expunere automată), care execută funcția de blocare a expunerii automate.</li> </ul>
SMART LINK	<p>Setați o funcție a butonului SMART LINK.  <b>(AutoShare*</b>, <b>MobileLink</b> (Conexiune mobilă)*, <b>Remote Viewfinder</b> (Vizor la distanță), <b>SNS &amp; Cloud</b> (SNS și Cloud), <b>Email</b> (E-mail), <b>Auto Backup</b> (Copie de rezervă automată), <b>TV Link</b> (Conexiune TV))</p>

## Linii de grilă

Selectați un ghid, pentru a vă ajuta să compuneți o scenă.  
**(Off (Dezactivat)\*, 3 X 3, 2 X 2, Cross (Încrucișat), Diagonal)**

## Indicator luminos pentru AF

Când fotografiați în locuri întunecoase, aprindeți lumina pentru AF pentru a avea o focalizare automată mai bună. Focalizarea automată funcționează mai bine în locuri întunecate atunci când lumina AF este aprinsă.

# Setare 1

Aflați despre elementele meniului din Setare 1.

Pentru a seta opțiunile Setare 1,

În modul Fotografiere sau Redare, apăsați [MENU] →  → o opțiune.

Element	Descriere
<b>Language</b> (Limbă)	Selectați limba pe care camera o utilizează pe afișaj.
<b>File Name</b> (Nume fișier)	<p>Setați metoda de creare a numelor fișierelor.</p> <ul style="list-style-type: none"> <li>• <b>Standard*</b>: SAM_XXXX.JPG (sRGB)/_SAMXXXX.JPG (Adobe RGB)</li> <li>• <b>Date</b> (Dată):           <ul style="list-style-type: none"> <li>- fișiere sRGB - MMDDxxxx.JPG. De exemplu, pentru o fotografie făcută în 01 Ian., numele fișierului va fi 0101xxxx.jpg.</li> <li>- fișiere Adobe RGB - _MDDxxxx.JPG pentru lunile ianuarie - septembrie. Pentru lunile octombrie - decembrie, numerele pentru lună este înlocuit de literele A (octombrie), B (noiembrie) și C (decembrie). De exemplu, pentru o fotografie făcută în 03 Feb., numele fișierului va fi _203xxxx.jpg. Pentru o fotografie făcută pe 05 Oct., numele fișierului va fi _A05xxxx.jpg.</li> </ul> </li> </ul>

\* Implicat

\* Implicat

Element	Descriere
<b>File Number</b> (Număr fișier)	<p>Setați metoda de numerotare a fișierelor și a folderelor.</p> <ul style="list-style-type: none"> <li>• <b>Reset</b> (Resetare): După utilizarea funcției de resetare, următorul nume de fișier pornește de la 0001.</li> <li>• <b>Series</b> (Serie)*: Noile numere de fișiere continuă secvența existentă de numere, chiar dacă ați instalat o nouă cartelă de memorie, ați formatat cartela sau ați șters toate fotografiile.</li> </ul> <div style="border: 1px solid #ccc; padding: 10px; margin-top: 10px;">  <ul style="list-style-type: none"> <li>• Primul nume de folder este 100PHOTO, dacă ați selectat spațiul de culoare sRGB și denumirea Standard a fișierelor, numele primului fișier este SAM_0001.</li> <li>• Numerele numelor fișierelor cresc cu 1 de la SAM_0001 până la SAM_9999.</li> <li>• Numerele folderelor cresc cu 1, de la 100PHOTO până la 999PHOTO.</li> <li>• Numărul maxim de fișiere care poate fi salvat într-un folder este 9999.</li> <li>• Numerele fișierelor sunt asociate în conformitate cu specificațiile DCF (Regulile de design pentru sistemul de fișiere de cameră).</li> <li>• Dacă modificați un nume de fișier (de exemplu, pe un computer), camera foto nu va mai putea reda fișierul.</li> </ul> </div>

\* Implicat

Element	Descriere
<b>Folder Type</b> (Tip folder)	<p>Setați tipul de folder.</p> <ul style="list-style-type: none"> <li>• <b>Standard*</b>: XXXPHOTO</li> <li>• <b>Date</b> (Dată): XXX_LLDD</li> </ul>
<b>Format</b> (Formatare)	<p>Formatați cartela de memorie. Formatarea pregătește cartela de memorie pentru utilizarea în camera foto și șterge toate fișierele existente, inclusiv fișierele protejate. (<b>Yes</b> (Da), <b>No</b> (Nu))</p> <div style="background-color: #e0e0e0; padding: 5px; border: 1px solid #ccc;">  <p>Pot apărea erori dacă utilizați o cartelă de memorie formatată de o altă marcă de camere foto, de un cititor de cartele de memorie sau de un computer. Formatați cartelele de memorie în camera foto înainte de a le utiliza pentru capturarea fotografiilor.</p> </div>
<b>Reset</b> (Restare)	<p>Resetați meniul de setări și opțiunile de fotografiere la valorile implicite din fabrică. (Setările de dată și oră, limbă și ieșire video nu sunt modificate.) (<b>Yes</b> (Da), <b>No</b> (Nu))</p>



# Setare 2

Aflați despre elementele meniului din Setare 2.





Pentru a seta opțiunile Setare 2,

În modul Fotografiere sau Redare, apăsați [MENU] →  → o opțiune.

\* Implicat

Element	Descriere
<b>Quick View</b> (Vizualizare rapidă)	Setați lungimea intervalului de timp pentru caracteristica de Vizualizare rapidă – intervalului de timp în care camera foto afișează o fotografie imediat după ce ați captat-o. <b>(Off (Dezactivat), 1 sec*, 3 sec, 5 sec, Hold (Menținere))</b>
<b>Display Adjust</b> (Ajustare afișaj)	<p>Ajustați luminozitatea afișajului, setarea luminozității automate sau indicatorul de nivel.</p> <ul style="list-style-type: none"> <li>• <b>Display Brightness</b> (Luminozitate afișaj): Puteți regla manual luminozitatea afișajului.</li> <li>• <b>Auto Brightness</b> (Luminozitate automată): Porniți sau opriți luminozitatea automată. <b>(Off (Oprită), On (Pornit)*)</b></li> <li>• <b>Display Color</b> (Culoare afișaj): Puteți regla manual culoarea afișajului.</li> <li>• <b>Horizontal Calibration</b> (Calibrare orizontală): Calibrați indicatorul de nivel. În cazul în care indicatorul de nivel nu este la nivel, poziționați camera foto pe suprafața de nivel, apoi urmați instrucțiunile de pe ecran.</li> </ul> <div style="border: 1px solid gray; padding: 5px; margin-top: 10px;">  <ul style="list-style-type: none"> <li>• Nu puteți accesa opțiunea <b>Horizontal Calibration</b> (Calibrare orizontală) în modul Redare.</li> <li>• Nu puteți calibra nivelul indicatorului în orientarea tip portret.</li> </ul> </div>

\* Implicat

Element	Descriere
<b>Auto Display Off</b> (Ecran automat dezactivat)	Setați timpul de stingere a afișajului. Afișajul se stinge dacă nu utilizați camera foto în perioada de timp setată. <b>(Off (Oprită), 30 sec*, 1 min, 3 min, 5 min, 10 min)</b>
<b>Power Save</b> (Economisire energie)	<p>Setați timpul de oprire a alimentării. Camera foto se oprește dacă nu o utilizați pentru timpul setat. <b>(30 sec, 1 min*, 3 min, 5 min, 10 min, 30 min)</b></p> <div style="border: 1px solid gray; padding: 5px; margin-top: 10px;">  <ul style="list-style-type: none"> <li>• Camera foto reține setarea timpului de oprire chiar dacă înlocuiți bateria.</li> <li>• Economisirea energiei poate să nu funcționeze dacă este conectată la un calculator, TV sau imprimantă, redă o expunere de diapositive sau un film.</li> </ul> </div>
<b>Date &amp; Time</b> (Dată și oră)	<p>Setați data, ora, formatul datei, fusul orar și dacă se imprimă data pe fotografii. <b>(Time Zone (Fus orar), Date (Dată), Time (Oră), Type (Tip), Imprint (Imprimare))</b></p> <div style="border: 1px solid gray; padding: 5px; margin-top: 10px;">  <ul style="list-style-type: none"> <li>• Data apare în partea din dreapta jos a fotografiei.</li> <li>• Când imprimați o fotografie, este posibil ca unele imprimante să nu imprime corect data.</li> </ul> </div>
<b>Help Guide Display</b> (Ecran informații de ajutor)	<p>Setați să afișați texte de asistență cu privire la meniuri și funcții. <b>(Off (Oprit), On (Pornit)*)</b></p> <div style="border: 1px solid gray; padding: 5px; margin-top: 10px;">  <p>Apăsați i [] pentru a ascunde textul de ajutor.</p> </div>

# Setare 3

Aflați despre elementele meniului din Setare 3.



Pentru a seta opțiunile Setare 3,

În modul Fotografiere sau Redare, apăsați [MENU] →  → o opțiune.

\* Implicit

Element	Descriere
Sound (Sunet)	<ul style="list-style-type: none"> <li>• <b>System Volume</b> (Volum sistem): Setati volumul sunetului sau opriți toate sunetele complet. (<b>Off</b> (Dezactivat), <b>Low</b> (Încet), <b>Medium</b> (Mediu)*, <b>High</b> (Tare))</li> <li>• <b>AF Sound</b> (Sunet AF): Activați sau dezactivați sunetul realizat de camera foto în modul AF. (<b>Off</b> (Dezactivat), <b>On</b> (Activat)*)</li> <li>• <b>Button Sound</b> (Sunet buton): Activați sau dezactivați sunetul realizat de camera foto atunci când apăsați butoanele. (<b>Off</b> (Dezactivat), <b>On</b> (Activat)*)</li> </ul>
Sensor Cleaning (Curățare senzor)	<ul style="list-style-type: none"> <li>• <b>Sensor Cleaning</b> (Curățare senzor): Îndepărtați praful de pe senzor.</li> <li>• <b>Start-Up Action</b> (Acțiune de pornire): Când caracteristica este activată, camera foto efectuează curățarea senzorului de fiecare dată când o porniți. (<b>Off</b> (Dezactivat)*, <b>On</b> (Activat))</li> </ul> <div style="border: 1px solid gray; padding: 5px; margin-top: 10px;">  Întrucât acest produs utilizează obiective interschimbabile, senzorul se poate umple de praf când schimbați obiectivele. Acest lucru poate duce la apariția particulelor de praf în fotografiile pe care le faceți. Este recomandat să nu schimbați obiectivele atunci când vă aflați într-o zonă plină de praf. De asemenea, asigurați-vă că ați atașat capacul pe obiectiv atunci când nu îl utilizați.         </div>
Video Out (Ieșire video)	<p>Selectați semnalul video de ieșire corespunzător pentru țara dvs. atunci când conectați camera foto la un dispozitiv video extern, cum ar fi un monitor sau un TV.</p> <ul style="list-style-type: none"> <li>• <b>NTSC*</b>: S.U.A., Canada, Japonia, Coreea, Taiwan, Mexic, etc</li> <li>• <b>PAL</b> (Acceptă numai PAL B, D, G, H sau I): Australia, Austria, Belgia, China, Danemarca, Finlanda, Franța, Germania, Anglia, Italia, Kuwait, Malaezia, Noua Zeelandă, Singapore, Spania, Suedia, Elveția, Thailanda, Norvegia, etc</li> </ul>

\* Implicit

Element	Descriere
Anynet+ (HDMI-CEC)	<p>Când conectați camera foto la un HDTV care suportă tehnologia Anynet+ (HDMI-CEC), puteți controla funcția de redare a camerei foto cu telecomanda TV.</p> <ul style="list-style-type: none"> <li>• <b>Off</b> (Dezactivat): Nu puteți controla funcția de redare a camerei foto cu telecomanda TV.</li> <li>• <b>On</b> (Activat)*: Puteți controla funcția de redare a camerei foto cu telecomanda TV.</li> </ul>
HDMI Output (Ieșire HDMI)	<p>Când conectați camera foto la un HDTV cu un cablu HDMI, puteți modifica rezoluția imaginii.</p> <ul style="list-style-type: none"> <li>• <b>NTSC: Auto</b> (Automat)*, <b>1080i</b>, <b>720p</b>, <b>480p</b>, <b>576p</b> (se activează numai când este selectat <b>PAL</b>)</li> </ul> <div style="border: 1px solid gray; padding: 5px; margin-top: 10px;">  Dacă HDTV-ul conectat nu acceptă rezoluția selectată, camera foto setează rezoluția la un nivel mai scăzut.         </div>
Device Information (Date dispozitiv)	<p>Vizualizați versiunea de firmware a corpului și obiectivului, adresa MAC Wi-Fi și numărul de certificat al rețelei, sau actualizați firmware-ul.</p> <ul style="list-style-type: none"> <li>• <b>Firmware Update</b> (Actualizare firmware): Actualizați firmware-ul corpului camerei foto sau a obiectivului. (<b>Body Firmware</b> (Firmware corp), <b>Lens Firmware</b> (Firmware obiectiv))</li> </ul> <div style="border: 1px solid gray; padding: 5px; margin-top: 10px;">  <ul style="list-style-type: none"> <li>• Puteți descărca actualizări ale firmware-ului de pe site-ul <a href="http://www.samsung.com">www.samsung.com</a>.</li> <li>• Nu puteți efectua un upgrade de firmware fără o baterie complet încărcată. Reîncărcați bateria complet înainte de a rula upgrade-ul de firmware.</li> <li>• Dacă actualizați firmware-ul, valorile setărilor utilizatorului vor fi resetate. (Data, ora, limba, ieșirea video nu se vor modifica.)</li> <li>• Nu opriți camera foto în timp ce actualizarea este în derulare.</li> </ul> </div>

# GPS

Aflați despre elementele meniului din setarea GPS. Pentru a utiliza funcția GPS, este necesar să achiziționați un accesoriu GPS opțional.

Pentru a seta opțiunile GPS,

În modul Fotografiere sau Redare, apăsați [MENU] →  → o opțiune.

\* Implicite

Element	Descriere
<b>Geotagging</b> (Etichetare geografică)	Setați pentru a capta fotografiile cu informații despre locație, utilizând Sistemul de Poziționare Globală (GPS). Informațiile despre locație sunt adăugate datelor Exif asociate cu fotografia. ( <b>Off</b> (Activat), <b>On</b> (Dezactivat)*)
<b>GPS Valid Time Settings</b> (Setări oră validă GPS)	Setați intervalul de timp după care se utilizează ultimele informații despre locație atunci când camera foto nu reușește să primească semnale GPS. În cazul în care camera foto nu reușește să primească semnale GPS după durata specificată, informațiile despre locație nu vor fi înregistrate pe fotografiile. ( <b>15 sec*</b> , <b>30 sec</b> , <b>1 min</b> , <b>3 min</b> , <b>10 min</b> , <b>30 min</b> )
<b>Location Display</b> (Afișare locație)	Setați afișarea informațiilor despre locație în partea din dreapta sus a modului Fotografiere. Informațiile despre locație vor apărea în coreeană doar când vă aflați în Coreea, iar limba de afișare este setată la coreeană. Când este setată o altă limbă, informațiile despre locație vor apărea în engleză. ( <b>Off</b> (Activat), <b>On</b> (Dezactivat)*)
<b>GPS Reset</b> (Resetare GPS)	Setați pentru a căuta sateliții GPS cei mai apropiați de poziția curentă. ( <b>Yes</b> (Da), <b>No</b> (Nu))



## Capitolul 6

# Conectarea la dispozitive externe

---

Optimizați utilizarea camerei foto, prin conectarea ei la dispozitive externe cum ar fi un computer, un HDTV sau o imprimantă foto.

# Vizualizarea fișierelor la un HDTV sau un TV 3D

Redați fotografiile sau videoclipurile conectând camera foto la un HDTV (3D TV) utilizând un cablu opțional HDMI.

## Vizualizarea fișierelor pe un HDTV

- 1 În modurile Fotografiere sau Redare, apăsați **[MENU]** →  → **HDMI Output** (leșire HDMI) → o opțiune. (pag. 132)
- 2 Opriți camera foto și HDTV-ul.
- 3 Conectați HDTV-ul și camera foto utilizând cablul opțional HDMI.



- 4 Asigurați-vă că HDTV-ul și camera foto sunt pornite și selectați modul HDMI la televizorul HDTV.
  - Ecranul HDTV redă afișajul camerei.
- 5 Vizualizați videoclipurile și fotografiile utilizând butoanele de pe camera foto.



- Când utilizați cablul HDMI, puteți conecta camera foto la un HDTV utilizând metoda Anynet+(CEC).
- Funcția Anynet+(CEC) vă permite să controlați dispozitivele conectate utilizând telecomanda TV.
- Dacă HDTV-ul suportă Anynet+(CEC), televizorul pornește automat atunci când este utilizat împreună cu camera foto. Este posibil ca această caracteristică să nu fie disponibilă pe unele HDTV-uri.
- Când este conectată la un HDTV printr-un cablu HDMI, camera foto nu poate realiza fotografii sau videoclipuri.
- Când este conectată la un HDTV, este posibil ca unele funcții de redare ale camerei foto să nu fie disponibile.
- Intervalul de timp după care camera foto și un HDTV sunt conectate poate varia în funcție de cartela de memorie pe care o utilizați.
- Deoarece caracteristica principală a unei cartele de memorie este mărirea vitezei de transfer, nu este neapărat adevărat să se susțină că o cartelă de memorie cu o viteză de transfer mai mare este, de asemenea, rapidă în utilizarea funcției HDMI.



## Vizualizarea fișierelor pe un TV 3D

Puteți vizualiza fotografiile realizate în modurile 3D sau Panoramă 3D la un TV 3D.

1 În modurile Fotografieri sau Redare, apăsați **[MENU]** →  → **HDMI Output** (leșire HDMI) → o opțiune.

2 Opriți camera foto și TV-ul 3D.

3 Conectați camera foto la TV-ul 3D utilizând cablul HDMI opțional.

4 Porniți camera foto.

- Dacă nu aveți un televizor Samsung 3D compatibil cu Anynet+ și dacă ați dezactivat funcția Anynet+ de la camera dvs., TV-ul 3D pornește automat și afișează ecranul camerei foto, în timp ce camera intră automat în modul Redare.
- Dacă dezactivați funcția Anynet+ din camera dvs. foto, atunci TV-ul 3D nu va porni automat.

5 Apăsați  pe camera foto sau butonul de comutare a modurilor de la TV pentru a comuta la **Mod 3D**.

- Apăsați  sau din nou butonul de comutare a modurilor pentru a comuta la **Mod 2D**.

6 Activați funcția 3D a TV-ului dvs.

- Consultați manualul de utilizare al TV-ului pentru mai multe detalii.

7 Vizualizați fotografiile 3D cu ajutorul butoanelor telecomenzii TV-ului.



- Nu puteți vizualiza un fișier MPO cu efect 3D la TV-urile care nu acceptă acest format de fișier.
- Utilizați ochelari adecvați 3D atunci când vizualizați un fișier MPO la un TV 3D.



Nu vizualizați imaginile 3D captate de camera foto pe un TV 3D sau un monitor 3D pe o perioadă extinsă de timp. Acest lucru vă poate cauza manifestări neplăcute, cum ar fi ochi oboșiți, oboseală, greață etc.

# Imprimarea fotografiilor

Imprimați fotografiile din camera foto conectând-o direct la imprimante sau salvând informațiile de Format comandă de imprimare digitală (DPOF) pe o cartelă de memorie.

## Imprimarea fotografiilor cu o imprimantă foto cu PictBridge

Puteți imprima fotografiile cu o imprimantă compatibilă cu PictBridge conectând camera foto direct la imprimantă.

- 1 Cu imprimanta pornită, conectați camera foto la aceasta prin cablul USB.

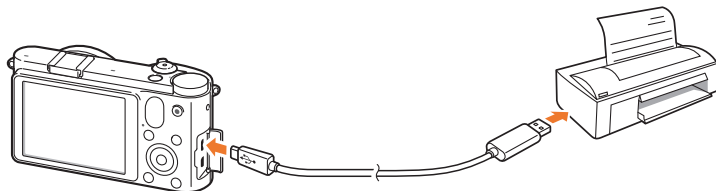

- 2 Porniți camera foto.

- La apariția ferestrei de tip pop-up pe ecranul camerei foto, selectați **Printer** (Imprimantă).

- 3 Apăsați [**AF**] pentru a selecta o fotografie.

- Apăsați [**MENU**] pentru a seta opțiunile de imprimare.

- 4 Apăsați [**OK**] pentru a imprima.

## Configurarea setărilor de imprimare

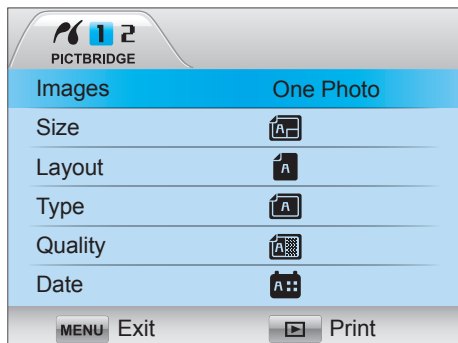

Opțiune	Descriere
<b>Images</b> (Imagini)	Selectați dacă se va imprima fotografia curentă sau toate fotografiile.
<b>Size</b> (Dimensiune)	Specificați dimensiunea de imprimare.
<b>Layout</b> (Aspect)	Setați numărul de fotografii dintr-o pagină.
<b>Type</b> (Tip)	Selectați tipul de hârtie.
<b>Quality</b> (Calitate)	Setați calitatea imprimării.
<b>Date</b> (Dată)	Setați să imprimați data.
<b>File Name</b> (Nume fișier)	Setați pentru a imprima numele fișierului.
<b>Reset</b> (Resettare)	Resetați setările la valorile lor implicite.



Este posibil ca anumite opțiuni să nu fie acceptate de unele imprimante.

## Crearea unei comenzi de imprimare (DPOF)

DPOF (Format comandă de imprimare digitală) vă permite să setați dimensiunea imprimării și numărul de copii care să fie imprimate. Camera foto salvează informația DPOF în folderul MISC al cartelei dvs. de memorie. Camera foto afișează un indicator DPOF atunci când afișează o imagine cu informații DPOF. Dacă ați setat informații DPOF pentru imaginile dvs., puteți duce cartela de memorie la un magazin de imprimări digitale, pentru imprimare.

Pentru a seta opțiunile DPOF,

În modul Redare, apăsați [MENU] → → DPOF → un element.

## Opțiuni DPOF

Opțiune	Descriere
<b>Standard</b>	<p>Puteți selecta fotografii pentru imprimare și numărul de copii pentru fotografii.</p> <ul style="list-style-type: none"> <li>• <b>Select</b> (Selectare): Selectați numărul de copii pentru fotografiile selectate de dvs. (Derulați la fotografiile pe care doriți să le imprimați → Selectați numărul de copii rotind butonul de navigare, apoi apăsând [Fn].)</li> <li>• <b>All</b> (Toate): Selectați numărul de copii pentru toate fotografiile. (Selectați numărul de copii apăsând [DISP/☒], și apoi apăsând [OK].)</li> <li>• <b>Reset</b> (Resetare): Revocați toate selecțiile cantitative de imprimare DPOF.</li> </ul>
<b>Index</b>	<p>Această opțiune vă permite să imprimați toate fotografiile, setate pentru imprimare ca și miniaturi pe o singură hârtie. Dimensiunea de imprimare pe care ați setat-o este disponibilă doar cu imprimante compatibile DPOF 1.1.</p>
<b>Size</b> (Dimensiune)	<p>Puteți specifica dimensiunea fotografiei imprimate.</p> <ul style="list-style-type: none"> <li>• <b>Select</b> (Selectare): Selectați dimensiunea de imprimare pentru fotografiile alese. (Derulați la fotografiile pe care doriți să le imprimați → Selectați dimensiunea de imprimare rotind butonul de navigare, apoi apăsând [Fn].)</li> <li>• <b>All</b> (Toate): Selectați dimensiunea de imprimare pentru toate fotografiile salvate pe cartela de memorie. (Selectați dimensiunea imprimării apăsând [DISP/☒], și apoi apăsând [OK].)</li> <li>• <b>Reset</b> (Selectare): Revocați dimensiunea de imprimare DPOF pentru toate fotografiile.</li> </ul>



# Transferarea fișierelor pe computer

Transferați fișiere din cartela de memorie pe computer, conectând camera foto la PC.

## Transferul fișierelor pe computerul dvs. cu sistem de operare Windows

### Conectarea camerei ca disc amovibil

Puteți conecta camera foto la computer ca disc amovibil.

- 1 Opriți camera foto.
- 2 Conectați camera foto la computer prin cablul USB.

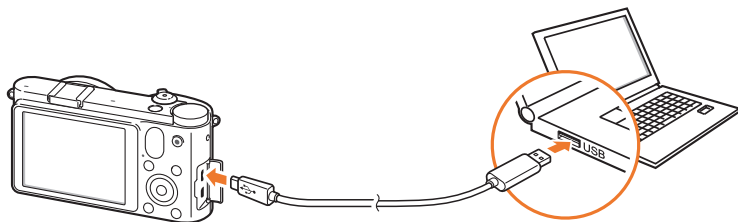

- Trebuie să conectați capătul mic al cablului USB la camera foto. În cazul în care cablul este introdus invers, se pot deteriora fișierele. Producătorul nu este responsabil pentru pierderile de date.
- Dacă încercați să introduceți cablul USB în portul HDMI, este posibil ca aparatul foto să nu funcționeze corespunzător. Dacă acest lucru se întâmplă, reporniți camera foto.



- 3 Porniți camera foto.
  - La apariția ferestrei de tip pop-up pe ecranul camerei foto, selectați **Computer**.
- 4 De la computerul dvs., selectați **Computerul meu** → **Disc amovibil** → **DCIM** → **XXXPHOTO** sau **XXX\_LLDD**.
- 5 Selectați fișierele dorite și glisați-le sau salvați-le pe computer.



Dacă **Folder Type** (Tip folder) este setat pe **Date** (Dată), numele folderului apare în forma "XXX\_LLDD". De exemplu, dacă realizați o fotografie la data de 1 ianuarie, numele fișierului va fi "101\_0101".

## Deconectarea camerei foto (pentru Windows XP)

În ceea ce privește Windows Vista și Windows 7, modurile de deconectare ale camerei sunt similare.

- 1 Asigurați-vă că nu se transferă date între camera foto și PC.
  - Dacă indicatorul de stare de la camera foto clipește, înseamnă că transferul de date este în desfășurare. Așteptați până când indicatorul luminos pentru stare nu mai clipește.
- 2 Faceți clic pe  din bara de instrumente din partea dreaptă jos a ecranului PC-ului.  

- 3 Faceți clic pe mesajul de tip pop-up.
- 4 Faceți clic în caseta cu mesaj care indică deconectarea în condiții de siguranță.
- 5 Scoateți cablul USB.

## Transferarea fișierelor în computerul dvs. Mac

- 1 Opriți camera foto.
- 2 Conectați camera foto la un computer Macintosh prin cablul USB.



Este acceptată Mac OS 10.4 sau o versiune ulterioară.



- Trebuie să conectați capătul mic al cablului USB la camera foto. În cazul în care cablul este introdus invers, se pot deteriora fișierele. Producătorul nu este responsabil pentru pierderile de date.
- Dacă încercați să introduceți cablul USB în portul HDMI, este posibil ca aparatul foto să nu funcționeze corespunzător. Dacă acest lucru se întâmplă, reporniți camera foto.

- 3 Porniți camera foto.
  - La apariția ferestrei de tip pop-up pe ecranul camerei foto, selectați **Computer**.
- 4 Deschideți discul amovibil.
- 5 Transferați fotografiile sau videoclipurile în computer.

# Utilizarea programelor pe un PC

Fotografiile digitale pot fi editate într-o varietate de moduri prin intermediul programelor de editare a imaginii. Aflați cum să editați fotografiile utilizând programele de editare furnizate.

## Instalarea software-ului

- 1 Introduceți CD-ROM-ul în PC.
- 2 La apariția expertului de configurare, faceți clic pe **Samsung Digital Camera Installer** (Program instalare cameră digitală Samsung).
- 3 Selectați programul pe care doriți să îl instalați și faceți clic pe **Install** (Instalare).
- 4 Urmați instrucțiunile afișate pe ecran.
- 5 La finalizarea instalării, faceți clic pe **Exit** (Ieșire).

### Programe incluse pe CD

Program	Scop
<b>Intelli-studio</b>	Editați fotografii și videoclipuri.
<b>Samsung RAW Converter</b>	Transformați fișierele RAW în formatul dorit de fișier.
<b>PC Auto Backup</b>	Trimiteți fișierele înregistrate la un PC contactat prin Wi-Fi.



- În cazul în care computerul nu îndeplinește cerințele necesare, este posibil ca videoclipurile să nu fie redate corect sau ca editarea acestora să dureze mai mult.
- Instalați DirectX 9.0c sau o versiune ulterioară înainte de a utiliza programul.
- Trebuie să folosiți Windows XP/Vista/7 sau Mac OS 10.4 sau o versiune ulterioară pentru a conecta camera foto ca pe un disc amovibil.



Utilizarea unui PC asamblat de dvs. înșșiși sau a unui PC și a unui sistem de operare care nu sunt suportate poate anula garanția.

## Utilizarea programului Intelli-studio

Intelli-studio este un program incorporat ce vă permite să redați și să editați fișiere. De asemenea, puteți încărca fișiere pe site-urile web favorite. Pentru detalii, selectați **Help** (Asistență) → **Help** (Asistență) din program.

### Cerințe

Element	Cerințe
<b>Sistem de operare*</b>	Windows XP SP2, Windows Vista, sau Windows 7 (ediții pe 32 biți)
<b>Procesor</b>	Intel® Core 2 Duo 1,66GHz sau superior/ AMD Athlon™ X2 Dual-Core 2,2GHz sau superior
<b>RAM</b>	Minimum 512 MB RAM (1 GB sau mai mult recomandat)
<b>Capacitate hard disk</b>	250 MB sau mai mult (1 GB sau mai mult recomandat)
<b>Altele</b>	<ul style="list-style-type: none"> <li>• Unitate CD-ROM</li> <li>• Monitor compatibil cu afișare color pe 16 biți cu rezoluție de 1024x768 pixeli (se recomandă afișare color pe 32 biți cu rezoluție de 1280x1024 pixeli)</li> <li>• Port USB 2.0</li> <li>• nVIDIA Geforce 7600GT sau superioară/ ATI X1600 sau superioară</li> <li>• Microsoft DirectX 9.0c sau o versiune ulterioară</li> </ul>

\* O versiune de 32-biți a Intelli-studio va fi instalată - chiar și pe edițiile de 64-biți ale Windows XP, Windows Vista și Windows 7.



- Cerințele sunt doar cu titlul de recomandare. Este posibil ca computerul să nu funcționeze corespunzător, chiar și atunci când acesta îndeplinește toate cerințele, în funcție de starea computerului.
- Intelli-studio este compatibil numai cu Windows.
- Intelli-studio acceptă următoarele formate:
  - **Videoclipuri:** MP4 (Video: H.264, Audio: AAC), WMV (WMV 7/8/9), AVI (MJPEG)
  - **Fotografii:** JPG, GIF, BMP, PNG, TIFF
- Nu puteți deschide fișiere în format RAW cu programul Intelli-studio.
- Nu puteți edita fișiere direct pe camera foto. Transferați fișierele într-un folder pe computer înainte de a le edita.



### Utilizarea interfeței programului Intelli-studio

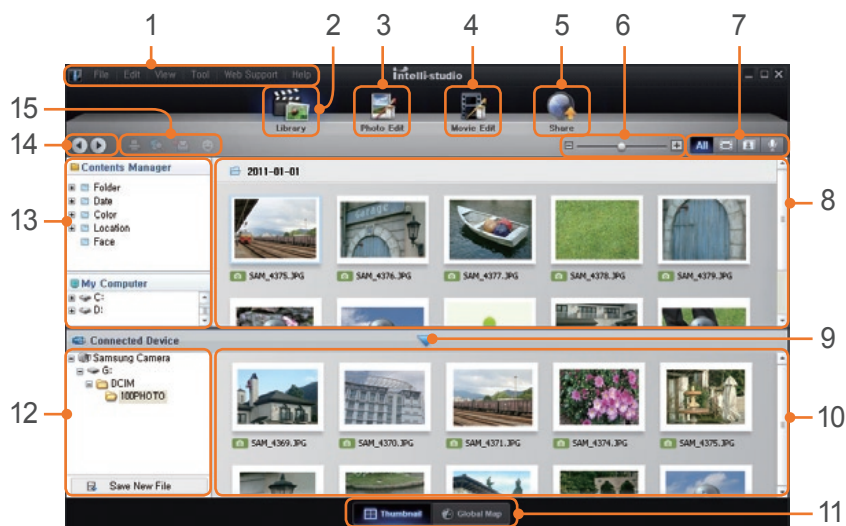

Nr.	Descriere
8	Vizualizați pe computer fișierele din folderul selectat.
9	Afișați sau ascundeți fișierele din camera foto conectată.
10	Vizualizați pe camera foto fișierele din folderul selectat.
11	Vizualizați fișierele ca miniaturi sau pe hartă.
12	Răsfoiți folderele din dispozitivul conectat.
13	Răsfoiți folderele din computer.
14	Treceți la folderul anterior, respectiv următor.
15	Imprimați fișiere, le vizualizați pe o hartă, stocați fișiere în My Folder sau înregistrați fețe.

Nr.	Descriere
1	Deschideți meniurile.
2	Afișați fișierele din folderul selectat.
3	Treceți la modul de editare a fotografiilor.
4	Treceți la modul de editare a videoclipurilor.
5	Treceți la modul de partajare. (Puteți trimite fișiere prin e-mail sau puteți încărca fișiere pe site-uri Web, precum Flickr sau YouTube.)
6	Măriți sau micșorați miniaturile din listă.
7	Selectați un tip de fișier.

### Transferarea fișierelor cu ajutorul programului Intelli-studio

Cu Intelli-studio, puteți transfera cu ușurință fișiere de pe cameră pe computer.

- 1 Opriți camera foto.
- 2 Conectați camera foto la computer prin cablul USB.

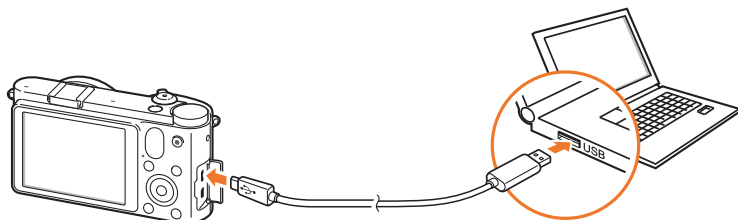

- Trebuie să introduceți capătul cablului cu fișa de conexiune corectă în camera foto. În cazul în care cablul este introdus invers, se pot deteriora fișierele. Producătorul nu este responsabil pentru pierderile de date.
- Dacă încercați să introduceți cablul USB în portul HDMI, este posibil ca aparatul foto să nu funcționeze corespunzător. Dacă acest lucru se întâmplă, reporniți camera foto.

- 3 Executați Intelli-studio pe computer.
- 4 Porniți camera foto.
  - La apariția ferestrei de tip pop-up pe ecranul camerei foto, selectați **Computer**.
- 5 Selectați un folder din computer pentru a salva noile fișiere și selectați **Yes** (Da).
  - Noile fișiere vor fi transferate pe computer.
  - Dacă nu există fișiere noi în camera foto, fereastra de tip pop-up pentru salvarea de fișiere noi nu va apărea.

## Utilizarea programului Samsung RAW Converter

Fotografiile efectuate de o cameră foto sunt adesea transformate în format JPEG și stocate în memorie conform setărilor camerei foto din momentul fotografierii. Fișierele RAW nu sunt transformate în formatul JPEG și sunt stocate în memorie fără nicio modificare. Cu Samsung RAW Converter, puteți calibra expunerile, balansul de alb, tonurile, contrastele și culorile fotografiilor.

### Cerințe pentru Windows

Element	Cerințe
<b>Sistem de operare</b>	Microsoft Windows XP, Windows Vista sau Windows 7 * Pentru instalare sunt necesare drepturi de Administrator. * Sub un sistem de operare pe 64 de biți, programul se execută ca o aplicație de 32 de biți.
<b>Procesor</b>	PC sau computer compatibil cu procesoare Intel Pentium® sau AMD Athlon™ (se recomandă Pentium4, Athlon XP sau versiuni mai performante) * Procesor multi-core ready (Intel Core i7, Core 2 Quad, Core 2 Duo, AMD phenom IIX4, Phenom X4, etc.)
<b>RAM</b>	Se recomandă 1 GB sau mai mult
<b>Capacitate hard disk</b>	Vă rugăm să vă păstrați cel puțin 100 MB de spațiu. Vă rugăm să alocați spațiu suficient pe disc pentru stocarea imaginilor. (O imagine poate utiliza mai mult de 10 MB de spațiu pe disc.)
<b>Altele</b>	<ul style="list-style-type: none"> <li>• XGA (1024x768), Color complet (24 de biți sau superior)</li> <li>• Tastatură, mouse sau dispozitive echivalente</li> </ul>

### Cerințe pentru Mac

Element	Cerințe
<b>Sistem de operare</b>	Apple® Mac® OS X v10.4/v10.5/v10.6
<b>Procesor</b>	PC cu procesor Intel computer compatibil (se recomandă Core 2 Quad sau mai performant)/ PowerPC
<b>RAM</b>	Se recomandă 1 GB sau mai mult
<b>Capacitate hard disk</b>	Vă rugăm să vă păstrați cel puțin 100 MB de spațiu. Vă rugăm să alocați spațiu suficient pe disc pentru stocarea imaginilor. (O imagine poate utiliza mai mult de 10 MB de spațiu pe disc.)
<b>Altele</b>	<ul style="list-style-type: none"> <li>• XGA (1024x768), Color complet (24 de biți sau superior)</li> <li>• Tastatură, mouse sau dispozitive echivalente</li> </ul>



- Este posibil ca Samsung RAW Converter să nu funcționeze corect pe anumite computere, chiar dacă acestea îndeplinesc cerințele necesare.
- Programul de instalare Mac nu se va executa automat. Executați manual fișierul de configurare de pe CD-ROM-ul furnizat.

### Utilizarea interfeței programului Samsung RAW Converter

Pentru detalii despre utilizarea programului Samsung RAW Converter, faceți click pe **Help** (Asistență) → **Open software manual** (Deschidere manual software).

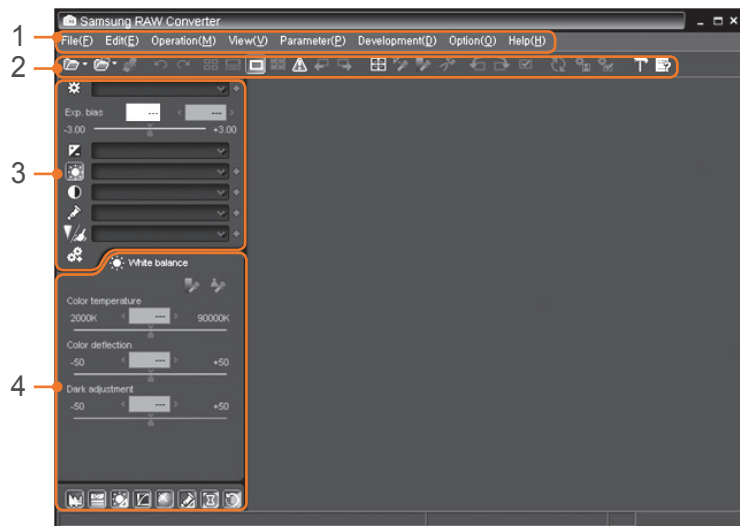

Nr.	Descriere
1	Meniu
2	Bară de instrumente
3	Instrumente de editare
4	Deschideți/Închideți fereastra de reglare fină pentru instrumentele de editare.

### Editarea fișierelor în format RAW

Dacă editați fișiere în format RAW cu programul Samsung RAW Converter, puteți menține o calitate înaltă a imaginii. De asemenea, puteți edita fișiere în format JPEG și TIFF.

#### Pentru reglarea expunerii unei imagini

- 1 Selectați **File** (Fișier) → **Open file** (Deschidere fișier) și deschideți un fișier.
- 2 Din instrumentele de editare, selectați .

### 3 Reglați expunerea cu ajutorul barei de derulare.



Imagine originală

Mod P, Apertură: f=8,

Viteză obturator: 1/15 sec, ISO=100



Imagine editată

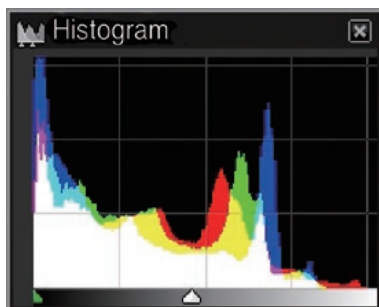

Imagine originală

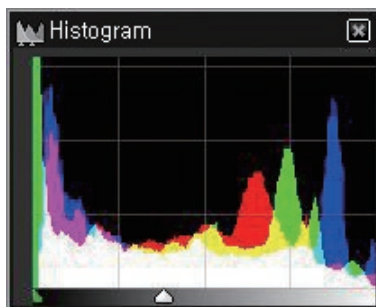

Imagine editată

### Pentru reglarea contrastului unei imagini

- 1 Selectați **File** (Fișier) → **Open file** (Deschidere fișier) și deschideți un fișier.
- 2 Din instrumentele de editare, selectați .
- 3 Reglați tonul cu ajutorul barei de derulare.

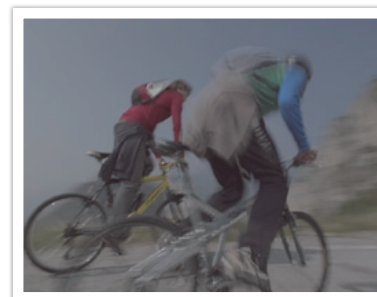

Imagine originală

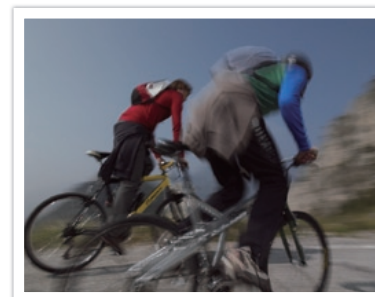

Imagine editată

### Pentru a salva fișiere RAW în formate JPEG sau TIFF

- 1 Selectați **File** (Fișier) → **Open file** (Deschidere fișier) și deschideți un fișier.
- 2 Selectați **File** (Fișier) → **Development** (Dezvoltare).
- 3 Selectați un format de fișier (JPEG sau TIFF) și selectați **Save** (Salvare).



# Capitolul 7

## Anexă

---

Obțineți informații despre mesajele de eroare, întreținerea camerei foto, sfaturi privind depanarea, specificații și accesorii opționale.

# Mesaje de eroare

Dacă apar următoarele mesaje de eroare, încercați aceste soluții.

Mesaje de eroare	Soluții propuse
<b>Lens is locked</b> (Obiectivul este blocat)	The lens is locked (Obiectivul este blocat). Rotiți obiectivul în sensul invers acelor de ceasornic până când auziți un clic. (pag. 35)
<b>Card Error</b> (Eroare cartelă)	<ul style="list-style-type: none"> <li>• Opriți camera foto și apoi porniți-o din nou.</li> <li>• Scoateți cartela de memorie și introduceți-o din nou.</li> <li>• Formatați cartela de memorie.</li> </ul>
<b>Low Battery</b> (Baterie descărcată)	Introduceți o baterie încărcată sau reîncărcați bateria.
<b>No Image File</b> (Niciun fișier imagine)	Realizați fotografiile sau introduceți o cartelă de memorie care conține fotografiile.
<b>File Error</b> (Eroare fișier)	Ștergeți fișierul deteriorat sau contactați un centru de service.
<b>Memory Full</b> (Memorie insuficientă)	Ștergeți fișierele care nu sunt necesare sau introduceți o nouă cartelă de memorie.
<b>Card Locked</b> (Cartelă blocată)	Puteți bloca cartela SD, SDHC sau SDXC pentru a preveni ștergerea fișierelor. Deblocați cartela când fotografiați. (pag. 154)

Mesaje de eroare	Soluții propuse
<b>Folder and file number are max values. Replace the card</b> (Numele folderului și fișierului sunt valori maxime. Înlocuiți cardul.)	Numele fișierelor nu corespund standardului DCF. Transferați fișierele de pe cartela de memorie pe computer și formatați cartela. (pag. 130)
<b>Error 00</b> (Eroare 00)	Opriți camera foto și remontați obiectivul. Dacă mesajul persistă, contactați un centru de service.
<b>Error 01/02</b> (Eroare 01/02)	Opriți camera foto, scoateți bateria și reintroduceți-o. Dacă mesajul încă mai apare, contactați un centru de service.

# Întreținerea camerei foto

## Curățarea camerei

### Obiectivul și ecranul camerei foto

Utilizați o pensulă pentru a îndepărta praful și ștergeți ușor obiectivul cu o cârpă moale. Dacă mai rămâne praf, aplicați un lichid de curățare pentru obiective pe o bucată de hârtie de curățare și ștergeți ușor.

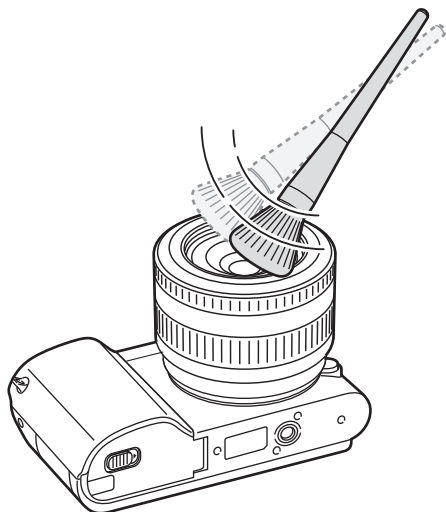

### Senzorul de imagine

În funcție de condițiile diferite de fotografiere, este posibilă apariția prafului în imagini, deoarece senzorul de imagine este expus la mediul extern. Această problemă este normală, iar expunerea la praf se produce când utilizați în mod obișnuit camera foto. Puteți elimina praful de pe senzorul de imagine utilizând funcția de curățare a senzorului. (pag. 132) Dacă rămâne praf după curățarea senzorului, contactați un centru de service. Nu introduceți suflanta în deschiderea monturii obiectivului.

### Corpul camerei foto

Ștergeți ușor cu un material moale și uscat.



Nu utilizați benzen, solvenți sau alcool pentru curățarea dispozitivului. Aceste soluții pot deteriora camera sau pot cauza funcționarea necorespunzătoare a acesteia.



## Folosirea sau depozitarea camerei foto

### Locuri neadecvate pentru depozitarea camerei

- Evitați expunerea camerei foto la temperaturi prea scăzute sau prea înalte.
- Evitați folosirea camerei foto în zone cu umiditate extrem de crescută, sau cu variații mari de umiditate.
- Evitați expunerea camerei foto la razele solare directe și depozitarea acesteia în locuri cu temperaturi crescute, neaerisite, ca de exemplu în mașină în timpul verii.
- Protejați camera foto și ecranul de impacturi, de manevrare dură și de vibrații excesive pentru a evita deteriorări importante.
- Evitați utilizarea sau depozitarea camerei foto în zone cu praf, murdare, umede sau slab aerisite, pentru a împiedica deteriorarea pieselor mobile și a componentelor interne.
- Nu utilizați camera foto în apropierea carburanților, a combustibililor sau a substanțelor chimice inflamabile. Nu depozitați și nu transportați lichide inflamabile, gaze sau materiale explozive în același compartiment cu camera foto sau cu accesoriile acesteia.
- Nu depozitați camera în locuri cu naftalină.

### Folosirea pe plajă sau pe malul apei

- Protejați camera foto de nisip și murdărie atunci când o utilizați pe plajă sau în alte zone similare.
- Camera dvs. foto nu este rezistentă la apă. Nu manipulați bateria sau cartela de memorie cu mâinile ude. Utilizarea camerei foto cu mâinile ude poate cauza deteriorarea acesteia.

### Depozitarea pentru perioade lungi de timp

- Când depozitați camera foto pe o perioadă lungă de timp, puneți-o într-un container etanș, împreună cu un material absorbant, cum ar fi silicagel.
- Scoateți bateriile din aparat în cazul depozitării pe o perioadă îndelungată. Bateriile instalate pot prezenta scurgeri sau se pot coroda în timp și pot cauza deteriorări grave ale camerei foto.
- În timp, bateriile neutilizate se vor descărca și trebuie reîncărcate înainte de utilizare.

### **Folosiți camera foto cu atenție în medii umede**

Când mutați camera foto dintr-un mediu rece într-unul cald, se poate forma condens pe lentilă sau componentele interne ale camerei foto. În acest caz, opriți camera foto și așteptați cel puțin 1 oră. Dacă se formează condens pe cartela de memorie, scoateți-o din camera foto și așteptați până când umezeala se evaporă înainte de a o reintroduce.

### **Alte precauții**

- Nu balansați camera foto ținând-o de curea. Acest lucru poate cauza vătămări dvs. sau altor persoane sau deteriorarea camerei foto.
- Nu vopsiți camera foto, deoarece vopseaua poate obtura piesele mobile și poate împiedica funcționarea corectă.
- Opriți camera foto când nu o utilizați.
- Camera dvs. constă din piese delicate. Evitați expunerea camerei la șocuri.
- Protejați ecranul de forțe externe păstrând-o în husă atunci când nu este folosită. Protejați camera foto de zgârieturi ținând-o departe de nisip, obiecte ascuțite sau monede.
- Nu utilizați camera foto în cazul în care ecranul este fisurat sau spart. Sticla spartă sau vopseaua acrilică pot cauza leziuni la mâini și față. Duceți camera foto la un centru service Samsung pentru a fi reparată.
- Nu plasați niciodată camerele foto, bateriile, încărcătoarele sau accesoriile lângă, pe sau în dispozitive de încălzire, cum ar fi cuptoare cu microunde, plite sau radiatoare. Aceste dispozitive pot fi deformate și se pot supraîncălzi și pot cauza un incendiu sau o explozie.
- Nu expuneți obiectivul la lumina directă a soarelui, deoarece acest lucru poate decolora senzorul de imagine sau poate cauza funcționarea necorespunzătoare a acestuia.
- Protejați obiectivul de amprente și zgârieturi. Curățați obiectivul cu un material moale, curat, fără impurități.
- În cazul unui impact din exterior, camera foto se poate închide. În acest mod cartela de memorie este protejată. Porniți camera foto pentru a o folosi din nou.
- În timpul utilizării, camera se poate încălzi. Acest lucru este normal și nu ar trebui să afecteze durata de viață sau performanțele camerei foto.
- Când folosiți camera la temperaturi scăzute, poate dura un timp până la pornire, culoarea afișajului se poate modifica temporar, sau pot apărea imagini fantomă. Aceste condiții nu derivă din funcționarea necorespunzătoare și se vor corecta de la sine atunci când camera foto ajunge la temperaturi normale.
- Vopseaua sau metalul din partea exterioară a camerei foto pot provoca persoanelor cu piele sensibilă alergii, mâncărimi ale pielii, eczeme sau umflături. Dacă vă confrunțați cu oricare dintre aceste simptome, încetați imediat să utilizați camera foto și consultați un medic.

## Despre cartela de memorie

### Cartele de memorie acceptate

Acest produs acceptă cartele de memorie SD (Secure Digital), SDHC (Secure Digital High Capacity), SDXC (Secure Digital eXtended Capacity), microSD, microSDHC sau microSDXC.

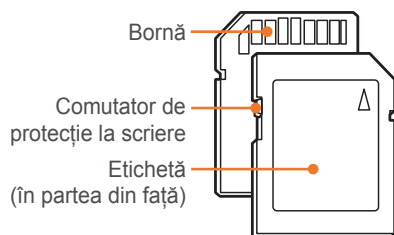

Puteți împiedica ștergerea fișierelor prin utilizarea comutatorului de protecție la scriere pe o cartelă SD, SDHC sau SDXC. Glisați comutatorul în jos pentru blocare sau glisați-l în sus pentru deblocare. Deblocați cartela la realizarea fotografiilor și a videoclipurilor.

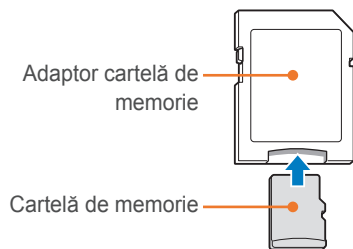

Pentru a utiliza micro cartele de memorie cu acest produs, un PC sau un cititor de cartele de memorie, introduceți cartela într-un adaptor.

### Capacitatea cartelei de memorie

Capacitatea memoriei poate varia în funcție de scenele sau de condițiile de fotografiere. Aceste capacități sunt raportate la o cartelă SD de 2 GB.

	Dimensiune	Calitate	
		HQ	Normală
Videoclipuri*	<b>1080</b> 30P 1920X1080 (30 FPS)	Aprox. 17' 35"	Aprox. 21' 56"
	<b>810</b> 24P 1920X810 (24 FPS)	Aprox. 19' 00"	Aprox. 23' 43"
	<b>720</b> 30P 1280X720 (30 FPS)	Aprox. 29' 10"	Aprox. 36' 20"
	<b>480</b> 30P 640X480 (30 FPS)	Aprox. 73' 26"	Aprox. 91' 00"
	<b>240</b> WEB For Sharing (Pentru partajare) (30 FPS)	Aprox. 236' 16"	Aprox. 287' 12"

\* Durata de înregistrare poate varia dacă utilizați zoom-ul. Au fost înregistrate câteva videoclipuri succesiv, pentru a stabili durata totală de înregistrare.

Dimensiune		Calitate						
		Superfină	Fină	Normală	RAW	RAW + Superfină	RAW + Fină	RAW + Normală
Fotografie	20.0M (5472X3648)	186	364	535	53	37	46	51
	10.1M (3888X2592)	378	724	1043	-	47	53	56
	5.9M (2976X1984)	626	1168	1642	-	52	57	58
	2.0M (1728X1152)	1627	2742	3553	-	58	60	61
	Burst (Rafală)	731	1349	1878	-	-	-	-
	16.9M (5472X3080)	230	448	655	-	40	49	53
	7.8M (3712X2088)	485	919	1310	-	50	55	57
	4.9M (2944X1656)	747	1376	1912	-	54	57	59
	2.1M (1920X1080)	1573	2666	3468	-	58	60	61
	13.3M (3648X3648)	289	560	814	-	44	51	54
	7.0M (2640X2640)	536	1010	1432	-	51	56	58
	4.0M (2000X2000)	893	1621	2224	-	55	58	59
1.1M (1024X1024)	2645	4057	4936	-	60	61	61	

### Atenție la folosirea cartelelor de memorie

- Evitați cartelele de memorie la temperaturi foarte scăzute sau foarte ridicate (sub 0 °C/ 32 °F sau mai mari de 40 °C/ 104 °F). Temperaturile extreme pot cauza funcționarea defectuoasă a cartelor de memorie.
- Introduceți o cartelă de memorie în direcția corectă. Dacă introduceți cartela de memorie în direcția incorectă, este posibil să deteriorați camera foto sau cartela de memorie.
- Nu utilizați cartele de memorie formatate de alte camere foto sau de un computer. Reformatați cartela de memorie cu camera dvs. foto.
- Opriti camera foto când introduceți sau când scoateți cartela de memorie.
- Nu scoateți cartela de memorie și nu opriti camera foto în timp ce indicatorul luminează intermitent, deoarece în acest fel se pot pierde date.
- După expirarea duratei de funcționare a unei cartele de memorie, nu mai puteți stoca fotografii pe aceasta. Utilizați o cartelă de memorie nouă.
- Nu îndoiți cartelele de memorie, nu le lăsați să cadă și nu le supuneți la impact sau presiune.
- Evitați depozitarea cartelei în apropierea câmpurilor magnetice puternice.
- Evitați folosirea sau păstrarea cartelelor de memorie în zone cu temperaturi înalte, cu umiditate ridicată sau cu substanțe corozive.
- Evitați contactul cartelelor de memorie cu lichide, murdărie sau substanțe străine. În cazul în care cartela de memorie este murdară, ștergeți-o cu o cârpă moale înainte de a o introduce în camera foto.
- Protejați cartelele de memorie și sloturile acestora de lichide, praf sau substanțe străine. În caz contrar, cartelele de memorie sau camera foto pot funcționa necorespunzător.
- Când transportați o cartelă de memorie, utilizați o husă pentru a o proteja de descărcările electrostatice.
- Transferați datele importante pe alte suporturi, cum ar fi un hard disk, un CD sau un DVD.
- Când folosiți camera pentru o perioadă îndelungată, cartela de memorie se poate încălzi. Este normal și nu indică funcționarea necorespunzătoare.
- Utilizați o cartelă de memorie care întrunește cerințele standard.



Producătorul nu este responsabil pentru pierderile de date.

## Despre baterie

Utilizați numai baterii omologate de Samsung.

### Specificații baterie

Element	Descriere
Model	BP1030
Tip	Baterie litiu-ion
Capacitate celulă	1030 mAh
Tensiune	7,4 V
Durată de încărcare (Atunci când bateria este complet descărcată)	Aprox. 140 min.



**Manipularea inadecvată sau neglijentă a bateriei se poate solda cu vătămări corporale sau cu deces. Pentru siguranța dvs., urmați aceste instrucțiuni de manipulare corectă a bateriei:**

- Bateria se poate aprinde sau poate exploda dacă este incorect manipulată. Dacă sesizați deformări, fisuri sau alte anomalii la baterie, întrerupeți imediat utilizarea bateriei și contactați producătorul.
- Utilizați numai încărcătoare autentice, recomandate de producător și încărcați bateria numai prin metoda descrisă în acest manual al utilizatorului.
- Nu amplasați bateria lângă dispozitive de încălzire și nu o expuneți la medii excesiv de calde, precum interiorul unui vehicul închis pe timp de vară.
- Nu introduceți bateria într-un cuptor cu microunde.
- Evitați depozitarea sau utilizarea bateriei în locații cu temperatură și umiditate ridicată, precum saune sau cabine de duș.

- Nu amplasați dispozitivul pe suprafețe inflamabile, precum lenjerie de pat, covoare sau pături electrice, pentru o perioadă îndelungată de timp.
- Când dispozitivul este pornit, nu-l lăsați timp îndelungat în spații închise.
- Nu permiteți intrarea în contact a bornelor bateriei cu obiecte metalice, precum coliere, monezi, chei sau ceasuri.
- Utilizați numai baterii de schimb litiu-ion autentice, recomandate de producător.
- Nu demontați bateria și nu o perforați cu obiecte ascuțite.
- Evitați expunerea bateriei la presiuni ridicate sau la forțe de zdrobire.
- Evitați expunerea bateriei la impact puternic, precum căderea din locații aflate la înălțime.
- Nu expuneți acumulatorul la temperaturi de 60 °C (140 °F) sau mai mari.
- Nu permiteți bateriei să intre în contact cu umezeală sau cu lichide.
- Bateria nu va fi expusă la căldură excesivă, precum lumina solară, foc sau similar.

### Instrucțiuni de evacuare la deșeuri

- Evacuați cu grijă bateria la deșeuri.
- Nu aruncați bateria în foc.
- Este posibil ca reglementările de evacuare la deșeuri să varieze în funcție de țară și de regiune. Evacuați bateria la deșeuri în conformitate cu toate reglementările locale și federale.

### Instrucțiuni de încărcare a bateriei

Încărcați bateria utilizând numai metoda descrisă în acest manual al utilizatorului. Bateria se poate aprinde sau poate exploda dacă este incorect încărcată.

### Durată de viață a bateriei

Mod Fotografiere	Durată medie/Număr de fotografii
<b>Fotografii</b>	Aprox. 160 min./Aprox. 320 fotografii
<b>Videoclipuri</b>	Aprox. 110 min. (Înregistrați videoclipuri la rezoluția 1920X1080 și la 30 FPS.)

- Valorile de mai sus se bazează pe standardele de testare Samsung. Este posibil ca rezultatele dvs. să difere, datorită modului efectiv de utilizare.
- Durata de fotografiere disponibilă diferă în funcție de fundal, de intervalul de fotografiere și de condițiile de utilizare.
- Au fost înregistrate câteva videoclipuri succesiv, pentru a stabili durata totală de înregistrare.

### Mesaj pentru baterie descărcată

Când bateria s-a descărcat complet, pictograma bateriei se colorează în roșu și apare mesajul "Low Battery" (Baterie descărcată).

### Observații referitoare la folosirea bateriei

- La temperaturi sub 0 °C/ 32 °F, capacitatea și durata de viață a bateriei pot scădea.
- Capacitatea bateriei poate scădea la temperaturi joase dar revine la normal la temperaturi mai blânde.
- Când folosiți camera pentru o perioadă îndelungată, zona din jurul camerei bateriei se poate încălzi. Aceasta nu va afecta folosirea normală a camerei foto.

### Observații referitoare la încărcarea bateriei

- Dacă lumina indicatoare este stinsă, asigurați-vă că bateria este introdusă corect.
- Nu trageți de cablul de alimentare pentru a deconecta fișa de la priză. Pericol de incendiu sau de electrocutare.
- Când acumulatorul este complet descărcat, încărcați-l cel puțin 10 minute înainte de a-l utiliza la camera foto.
- Dacă lumina indicatoare clipește portocaliu sau nu este aprinsă, reconectați cablul sau scoateți bateria și introduceți-o din nou.
- Dacă încărcați bateria când cablul este supraîncălzit sau când temperatura este prea ridicată, lumina indicatoare poate deveni portocalie. Încărcarea va începe când bateria se răcește.
- Nu îndoiți și nu plasați obiecte grele pe cablul de c.a. Acest lucru poate cauza deteriorarea cablului.

# Înainte de a contacta un centru de service

Dacă aveți probleme cu camera foto, încercați aceste soluții de depanare înainte de a contacta personalul de service.



Când predați camera la un centru de service, predați și celelalte componente care ar fi putut contribui la defecțiune, precum cardul de memorie și bateria.

Situație	Soluții propuse
<b>Camera foto nu pornește</b>	<ul style="list-style-type: none"> <li>Asigurați-vă că bateria este introdusă.</li> <li>Asigurați-vă că bateria este introdusă corect.</li> <li>Încărcați bateria.</li> </ul>
<b>Camera foto se oprește brusc</b>	<ul style="list-style-type: none"> <li>Încărcați bateria.</li> <li>Camera foto poate fi în modul Economisire energie sau ecranul se oprește automat. (pag. 131)</li> <li>Din cauza temperaturii foarte ridicate, camera foto se poate opri automat pentru a împiedica deteriorarea cartelei de memorie. Reporniți camera foto.</li> </ul>
<b>Bateria camerei foto se descarcă rapid</b>	<ul style="list-style-type: none"> <li>Este posibil ca bateria să se descarce mai rapid la temperaturi scăzute (sub 0 °C/ 32 °F). Păstrați bateria caldă introducând-o în buzunar.</li> <li>Utilizarea blițului sau înregistrarea videoclipurilor descarcă rapid bateria. Reîncărcați, dacă este nevoie.</li> <li>Bateriile sunt elemente consumabile, care trebuie înlocuite în timp. Cumpărați o baterie nouă dacă durata de viață a bateriei se reduce rapid.</li> </ul>

Situație	Soluții propuse
<b>Nu puteți face fotografii</b>	<ul style="list-style-type: none"> <li>Nu mai este spațiu suficient pe cartela de memorie. Ștergeți fișierele care nu sunt necesare sau introduceți o nouă cartelă.</li> <li>Când funcția <b>AF Priority</b> (Prioritate AF) este activată, nu puteți realiza o fotografie decât dacă focalizarea este corect setată. Setati <b>AF Priority</b> (Prioritate AF) la <b>Off</b> (Oprit) sau focalizați corect subiectul. (pag. 126)</li> <li>Formatați cartela de memorie.</li> <li>Cartela de memorie este defectă. Cumpărați o cartelă de memorie nouă.</li> <li>Cartela de memorie este blocată. Deblocați cartela. (pag. 154)</li> <li>Asigurați-vă că această cameră foto este pornită.</li> <li>Încărcați bateria.</li> <li>Asigurați-vă că bateria este introdusă corect.</li> </ul>
<b>Camera foto se blochează</b>	Scoateți bateria și introduceți-o din nou.
<b>Camera foto se încălzește</b>	În timpul utilizării camerei foto, este posibil ca aceasta să se încălzească. Acest lucru este normal și nu ar trebui să afecteze durata de viață sau performanțele camerei foto.
<b>Blițul se declanșează pe neașteptate</b>	Este posibil ca blițul să se declanșeze datorită electricității statice. Camera foto nu funcționează necorespunzător.
<b>Blițul nu funcționează</b>	<ul style="list-style-type: none"> <li>Este posibil ca opțiunea pentru bliț să fie setată la <b>Off</b> (Oprit). (pag. 76)</li> <li>Nu puteți utiliza blițul în unele moduri.</li> </ul>
<b>Data și ora sunt incorecte</b>	Setați data și ora în meniul  . (pag. 131)



Situație	Soluții propuse
<b>Ecranul sau butoanele nu funcționează</b>	Scoateți bateria și introduceți-o din nou.
<b>Cartela de memorie conține o eroare</b>	<ul style="list-style-type: none"> <li>• Opriți camera foto și apoi porniți-o din nou.</li> <li>• Scoateți cartela de memorie și apoi introduceți-o din nou.</li> <li>• Formatați cartela de memorie.</li> </ul> <p>Consultați "Atenție la folosirea cartelelor de memorie" pentru mai multe detalii. (pag. 156)</p>
<b>TV-ul sau computerul dvs. nu pot afișa fotografiile sau videoclipurile stocate pe o cartelă de memorie SDXC.</b>	Cartelele de memorie SDXC utilizează sistemul de fișiere exFAT. Asigurați-vă că dispozitivul extern este compatibil cu sistemul de fișiere exFAT înainte de a conecta camera foto la dispozitivul respectiv.
<b>Computerul nu recunoaște o cartelă de memorie SDXC.</b>	Cartelele de memorie SDXC utilizează sistemul de fișiere exFAT. Pentru a utiliza cartelele de memorie SDXC pe un computer cu Windows XP, descărcați și actualizați driver-ul de sistem de fișiere exFAT de pe site-ul web Microsoft.
<b>Nu se pot afișa fișierele</b>	Dacă modificați numele unui fișier, este posibil ca acest fișier să nu fie redat de camera foto (numele fișierului trebuie să respecte standardul DCF). Dacă întâlniți această situație, afișați fișierele pe computer.

Situație	Soluții propuse
<b>Fotografia este neclară</b>	<ul style="list-style-type: none"> <li>• Asigurați-vă că opțiunea de focalizare setată este adecvată pentru tipul de fotografie pe care o realizați.</li> <li>• Utilizați un trepied pentru a evita mișcarea camerei foto.</li> <li>• Asigurați-vă că obiectivul este curat. În caz contrar, curățați obiectivul. (pag. 151)</li> </ul>
<b>Culorile din fotografie nu corespund celor din scena reală</b>	Un balans de alb incorect poate crea o culoare nerealistă. Selectați opțiunea corespunzătoare pentru balansul de alb, care să se potrivească sursei de lumină. (pag. 61)
<b>Fotografia este prea luminoasă</b>	<p>Fotografia este supraexpusă.</p> <ul style="list-style-type: none"> <li>• Reglați valoarea aperturii sau timpul de expunere.</li> <li>• Reglați sensibilitatea ISO. (pag. 60)</li> <li>• Opriți blițul. (pag. 76)</li> <li>• Reglați valoarea expunerii. (pag. 85)</li> </ul>
<b>Fotografia este prea întunecată</b>	<p>Fotografia este subexpusă.</p> <ul style="list-style-type: none"> <li>• Reglați valoarea aperturii sau timpul de expunere.</li> <li>• Reglați sensibilitatea ISO. (pag. 60)</li> <li>• Porniți blițul. (pag. 76)</li> <li>• Reglați valoarea expunerii. (pag. 85)</li> </ul>

Situație	Soluții propuse
<b>Fotografiile sunt distorsionate</b>	Camera foto poate prezenta mici deformări la utilizarea unui obiectiv super-angular, care permite fotografierea cu o perspectivă largă. Acest lucru este normal și nu determină o funcționare defectuoasă.
<b>Ecranul de redare nu apare la dispozitivul extern conectat</b>	<ul style="list-style-type: none"> <li>Asigurați-vă de corectitudinea conectării cablului HDMI la monitorul extern.</li> <li>Asigurați-vă că înregistrarea de pe cartela de memorie este corect realizată.</li> </ul>
<b>Computerul nu recunoaște camera foto</b>	<ul style="list-style-type: none"> <li>Asigurați-vă că acest cablu USB este conectat corect.</li> <li>Asigurați-vă că această cameră foto este pornită.</li> <li>Asigurați-vă că utilizați un sistem de operare acceptat.</li> </ul>
<b>Computerul deconectează camera foto în timpul transferului de fișiere</b>	Transferul de fișiere poate fi întrerupt de electricitatea statică. Deconectați cablul USB și conectați-l din nou.
<b>Computerul nu poate reda videoclipuri</b>	În funcție de software-ul utilizat, este posibil ca fișierele video să nu fie redade. Pentru a reda fișierele video capturate cu ajutorul camerei foto, instalați și utilizați programul Intelli-studio pe computerul dvs. (pag. 142)
<b>Intelli-studio nu funcționează corect</b>	<ul style="list-style-type: none"> <li>Opriiți programul Intelli-studio și reporniți-l.</li> <li>Nu puteți utiliza Intelli-studio pe computerele Macintosh.</li> </ul>

Situație	Soluții propuse
<b>Nu se poate seta DPOF (Format comandă de imprimare digitală) pentru fișierele RAW</b>	Nu puteți seta DPOF (Format comandă de imprimare digitală) pentru fișierele RAW.
<b>Focalizarea automată nu funcționează</b>	<ul style="list-style-type: none"> <li>Subiectul nu este focalizat. Când subiectul se află în exteriorul zonei AF, fotografiați mutând subiectul în interiorul zonei AF și apăsând până la jumătate pe [Declanșator].</li> <li>Subiectul este prea apropiat. Îndepărtați-vă de subiect și fotografiați.</li> <li>Modul de focalizare este setat la MF. Schimbați la modul AF.</li> </ul>
<b>Caracteristica AEL (Blocare expunere automată) nu funcționează</b>	Caracteristica AEL (Blocare expunere automată) nu funcționează în modurile <b>SMART</b> , <b>M</b> , <b>i</b> , <b>☑</b> și <b>SCN</b> . Selectați un alt mod pentru a utiliza această caracteristică.
<b>Obiectivul nu funcționează</b>	<ul style="list-style-type: none"> <li>Asigurați-vă că obiectivul este corect montat.</li> <li>Demontați obiectivul de la camera foto și remontați-l.</li> </ul>
<b>Blițul extern sau funcția GPS nu funcționează</b>	Asigurați-vă că dispozitivul extern este corect montat și că este pornit.
<b>Când porniți camera foto, apare ecranul de setări pentru dată și oră</b>	<ul style="list-style-type: none"> <li>Setați din nou data și ora.</li> <li>Acest ecran apare dacă sursa internă de alimentare a camerei foto este complet epuizată. Introduceți o baterie complet încărcată și lăsați camera foto oprită pentru cel puțin 72 de ore pentru ca sursa internă de alimentare să se reîncarce.</li> </ul>

# Specificațiile camerei foto

Senzor de imagine	
Tip	CMOS
Dimensiune senzor	23,5 X 15,7 mm
Număr efectiv de pixeli	Aprox. 20,3 megapixeli
Număr total de pixeli	Aprox. 21,6 megapixeli
Filtru de culoare	Filtru de culori primare RGB
Montura obiectivului	
Tip	Suport Samsung NX
Obiectiv disponibil	Obiective Samsung
Stabilizarea imaginii	
Tip	Deplasare (depinde de obiectiv)
Mod	Mode 1 (Mod 1)/Mode 2 (Mod 2)/Off (Oprit)
Corectarea distorsiunii	
Corectarea distorsiunii pornită/oprită (în funcție de obiectiv)	
i-Function	
① <b>effect</b> (în funcție de obiectiv), ① <b>zoom</b> (X1.2, 1.4, 1.7, 2.0)	
Reducerea prafului	
Tip	Dispozitiv cu ultrasunete
Ecran	
Tip	TFT LCD
Dimensiune	3,0" (Aprox. 7,6 cm)
Rezoluție	VGA (640X480) Aprox. 921.000 puncte
Câmp vizual	Aprox. 100 %

Ecran utilizator	Grid Line (Grilă de linii), Icons, Histogram, Distance Scale (Scală de distanță), Level gauge (Indicator de nivel)
Focalizare	
Tip	Contrast AF
Punct de focalizare	<ul style="list-style-type: none"> <li>• Selecție: 1 punct (selecție liberă)</li> <li>• Multi: Normal 15 puncte, Prim-plan 35 puncte</li> <li>• Identificare față: Max. 10 fețe</li> </ul>
Mod	Single AF (AF singular), Continuous AF (AF continuu), Manual Focus (Focalizare Manuală)
Indicator luminos pentru asistență AF	Inclus (LED verde)
Obturator	
Tip	Obturator focal cu deplasare pe verticală, controlat electronic
Viteză	<ul style="list-style-type: none"> <li>• Auto: 1/4000-30 sec.</li> <li>• Manual: 1/4000-30 sec. (1/3 EV Step)</li> <li>• Bulb (limită de timp: 4 min.)</li> </ul>
Expunere	
Sistem de măsurare	TTL 221 (17 X 13) Segment bloc
	Mod de măsurare: Multi (Măsurare multiplă), Center-weighted (Focalizat pe centru), Spot (Măsurare cu punct)
	Interval de măsurare: EV 0-18 (ISO100 · 30 mm, F2)
Compensare	±3 EV (1/3 EV Step)

<b>Blocare AE</b>	Buton particularizare
<b>Echivalent ISO</b>	<ul style="list-style-type: none"> <li>• 1 Step (Interval de 1): Auto (Automat), ISO 100, ISO 200, ISO 400, ISO 800, ISO 1600, ISO 3200, ISO 6400, ISO 12800</li> <li>• 1/3 Step (Interval de 1/3): Auto (Automat), ISO 100, ISO 125, ISO 160, ISO 200, ISO 250, ISO 320, ISO 400, ISO 500, ISO 640, ISO 800, ISO 1000, ISO 1250, ISO 1600, ISO 2000, ISO 2500, ISO 3200, ISO 4000, ISO 5000, ISO 6400, ISO 8000, ISO 10000, ISO 12800</li> </ul>
<b>Mod de operare</b>	
<b>Mod</b>	Single (Cadru unic), Continuous (Continuu), Burst (Rafală) (5M numai), Timer (Temporizator), Bracket (Cadre multiple) (Auto Exposure (Expunere automată), White Balance (Balans de alb), Picture Wizard (Expert imagine))
<b>Fotografiere continuă</b>	<ul style="list-style-type: none"> <li>• JPEG <ul style="list-style-type: none"> <li>- Maxim (8 cadre pe secundă): până la 11 fotografii posibile</li> <li>- Minim (3 cadre pe secundă): până la 15 fotografii posibile</li> </ul> </li> <li>• RAW <ul style="list-style-type: none"> <li>- Maxim (8 cadre pe secundă), Minim (3 cadre pe secundă): până la 8 fotografii posibile</li> </ul> </li> </ul>
<b>Fotografiere în rafală</b>	<ul style="list-style-type: none"> <li>• 10, 15 sau 30 cadre pe secundă</li> <li>• Până la 30 de fotografii la fiecare apăsare a declanșatorului</li> </ul>
<b>Fotografiere cadre multiple</b>	Auto exposure bracketing (Rafală cu expunere automată) ( $\pm 3$ EV), White Balance bracketing (Balans de alb rafală), Picture Wizard bracketing (Expert imagine rafală)

<b>Temporizator automat</b>	2-30 sec. (interval de 1 secundă)
<b>Eliberare declanșator</b>	SR2NX02 (prin port Micro USB) (opțională)
<b>Bliț</b>	
<b>Tip</b>	Numai bliț extern (Livrat cu SEF8A)
<b>Mod</b>	Smart Flash (Bliț inteligent), Auto (Automat), Auto Red-eye (Ochi roșii automat), Fill in (Auxiliar), Fill-in Red (Auxiliar roșu), 1st Curtain (Prima cortină), 2nd Curtain (A doua cortină), Off (Oprit)
<b>Număr de referință</b>	8 (având la bază ISO 100)
<b>Unghi de vizualizare</b>	28 mm (echivalent cu film de 35 mm)
<b>Viteză sincronizare</b>	Mai puțin de 1/180 sec.
<b>Bliț EV</b>	-2+2 EV (0,5 EV Step) (Interval EV)
<b>Bliț extern</b>	Blițuri externe opționale Samsung: SEF42A, SEF220A
<b>Terminal sincronizare</b>	Plăcuță adaptoare hot-shoe
<b>Balans de alb</b>	
<b>Mod</b>	Auto WB (Balans de alb automat), Daylight (Lumină naturală), Cloudy (Înnorat), Fluorescent White (Alb fluorescent), Fluorescent NW (NW fluorescent), Fluorescent Daylight (Lumină naturală fluorescentă), Tungsten, Flash WB (Bliț WB), Custom Set (Setare particularizată), Color Temperature (Temperatură de culoare) (Manual)
<b>Ajustare micro</b>	Chihlimbar/Albastru/Verde/Magenta câte 7 pași respectiv

Interval inteligent	
Smart Range (Interval inteligent) On (Pornit)/Off (Oprit)	
Expert imagine	
<b>Mod</b>	Standard, Vivid (Viu), Portrait (Portret), Landscape (Peisaj), Forest (Pădure), Retro, Cool (Rece), Calm, Classic (Clasic), Custom1 (Setare particularizată 1), Custom2 (Setare particularizată 2), Custom3 (Setare particularizată 3)
<b>Parametru</b>	Contrast, Sharpness (Claritate), Saturation (Saturație), Color (Culoare)
Fotografieri	
<b>Mod</b>	Smart Auto (Recunoaștere inteligentă automată), Program, Aperture Priority (Prioritate apertură), Shutter Priority (Prioritate obturator), Manual, Lens Priority (Prioritate obiectiv), Magic, Scene (Scenă), Movie (Film), Wi-Fi
<b>Mod Scenă</b>	Panorama (Vedere panoramică) (Live Panorama (Panoramă vie), 3D), Beauty Shot (Fotografie portret), Night (Noapte), Landscape (Peisaj), Portrait (Portret), Children (Copii), Sports (Sport), Close Up (Prim-plan), Text, Sunset (Apus), Dawn (Răsărit), Backlight (Iluminare de fundal), Fireworks (Artificii), Beach & Snow (Plajă și zăpadă), 3D Shot
<b>Filtru Inteligent</b>	Vignetting (Întunecare colțuri), Miniature (Miniatură), Fish Eye (Ochi de pește), Sketch (Schiță), Defog (Fără ceață), Halftone Dots (Puncte Semiton), Soft Focus (Focalizare ușoară), Old Film 1 (Film vechi 1), Old Film 2 (Film vechi 2), Negative (Negativ)

<b>Ramă Magică</b>	Old Album (Album vechi), Old Film (Film vechi), Wave (Val), Full Moon (Lună plină), Old Record (Disc vechi), Magazine (Revistă), Newspaper (Ziar), Sunny Day (Zi însorită), Classic TV (TV clasic), Wall Art (Artă de perete), Holiday (Vacanță), Billboard 1 (Panou 1), Billboard 2 (Panou 2)
<b>Culoare selectivă</b>	Roșu, Verde, Albastru, Galben
<b>Dimensiune</b>	<ul style="list-style-type: none"> <li>• JPEG (3:2): 20.0M (5472X3648), 10.1M (3888X2592), 5.9M (2976X1984), 5.0M (2736X1824) (Numai în modul Rafală), 2.0M (1728X1152)</li> <li>• JPEG (16:9): 16.9M (5472X3080), 7.8M (3712X2088), 4.9M (2944X1656), 2.1M (1920X1080)</li> <li>• JPEG (1:1): 13.3M (3648X3648), 7.0M (2640X2640), 4.0M (2000X2000), 1.1M (1024X1024)</li> <li>• RAW: 20.0M (5472X3648)</li> </ul>
<b>Calitate</b>	Super Fine (Super fină), Fine (Fină), Normal (Normală)
<b>Standard RAW</b>	SRW
<b>Spațiu de culoare</b>	sRGB, Adobe RGB
Video	
<b>Tip</b>	MP4 (H.264)
<b>Format</b>	Film: H.264, Sunet: AAC
<b>Mod Film AE</b>	Program, Aperture Priority (Prioritate apertură), Shutter Priority (Prioritate obturator), Manual

<b>Clip video</b>	Sunet activat/dezactivat (Durată filmare: până la 25 min.)
<b>Filtru Inteligent</b>	Vignetting (Întunecare colțuri), Miniature (Miniatură), Fish Eye (Ochi de pește), Sketch (Schiță), Defog (Fără ceață), Halftone Dots (Puncte Semiton), Soft Focus (Focalizare ușoară), Old Film 1 (Film vechi 1), Old Film 2 (Film vechi 2), Negative (Negativ)
<b>Dimensiune</b>	1920X1080, 1920X810, 1280X720, 640X480, 320X240 (For Sharing (Pentru partajare))
<b>Frecvență cadre</b>	24 sau 30 de cadre pe secundă (Opțiunea 24 de cadre pe secundă este disponibilă numai cu 1920X810.)
<b>Mișcare multiplă</b>	x0.25 (numai 640X480, 320X240), x0.5 (numai 1280X720, 640X480, 320X240), x1, x5, x10, x20
<b>Calitate</b>	HQ, Normal (Normală)
<b>Sunet</b>	Stereo
<b>Editare</b>	Capturare imagine statică, Trunchiere
<b>Redare</b>	
<b>Tip</b>	Single image (Imagine unică), Thumbnails (Miniaturi) (3/15/40), Slide show (Expunere de diapozitive), Movie (Film)
<b>Editare</b>	Smart Filter (Filtru inteligent), Red-eye Fix (Corector efect ochi roșii), Backlight (Iluminare de fundal), Resize (Redimensionare), Rotate (Rotire), Face Retouch (Retușare față), Brightness (Luminozitate), Contrast, Vignetting (Întunecare colțuri)

<b>Filtru inteligent</b>	Miniature (Miniatură), Soft Focus (Focalizare ușoară), Old Film 1 (Film vechi 1), Old Film 2 (Film vechi 2), Halftone Dots (Puncte Semiton), Sketch (Schiță), Fish Eye (Ochi de pește), Defog (Fără ceață), Negative (Negativ)
<b>Dimensiune filtru inteligent</b>	<ul style="list-style-type: none"> <li>• JPEG (3:2): 5.9M (2976X1984), 5.0M (2736X1824), 2.0M (1728X1152)</li> <li>• JPEG (16:9): 6.2M (3328X1872), 4.9M (2944X1656), 2.1M (1920X1080)</li> <li>• JPEG (1:1): 6.0M (2448X2448), 4.0M (2000X2000), 1.1M (1024X1024)</li> </ul>
<b>Stocare</b>	
<b>Suport</b>	Memorie externă (opțională): cartelă SD (garantată până la 1-2), cartelă SDHC (garantată până la 32 GB), cartelă SDXC (garantată până la 128 GB)
<b>Format fișier</b>	RAW (SRW), JPEG (EXIF 2.21), DCF, DPOF 1.1, PictBridge 1.0
<b>Imprimare directă</b>	
PictBridge	
<b>GPS</b>	
<b>Tip</b>	Etichetare geografică cu modul GPS opțional (WGS 84)
<b>Caracteristică</b>	<ul style="list-style-type: none"> <li>• Numele locației (doar engleză și coreeană)</li> <li>• Link Google Map (cu Intelli-studio)</li> </ul>

Rețea fără fir	
Tip	IEEE 802.11n acceptat
Funcție	SNS & Cloud (SNS și Cloud), Email (E-mail), MobileLink (Conexiune mobilă), Remote Viewfinder (Vizor la distanță), Auto Backup (Copie de rezervă automată), TV Link (Conexiune TV), Wi-Fi Direct, AutoShare
Interfață	
leșire digitală	USB 2.0 (HI-SPEED) (mufă micro USB)
leșire video	NTSC, PAL (selectabil) HDMI 1.4b: (1080i, 720p, 576p/480p)
Descărcare externă	Da (micro USB)
Microfon extern	Da
Sursă de alimentare	
Tip	<ul style="list-style-type: none"> <li>• Acumulator: BP1030 (1030 mAh)</li> <li>• Încărcător: BC1030</li> <li>* Sursa de alimentare poate varia în funcție de regiunea în care vă aflați.</li> </ul>

#### Dimensiuni (l x î x A)

114 x 62,5 x 37,5 mm (fără protuberanțe)

#### Greutate

222 g (fără baterie și cartelă de memorie)

#### Temperatură de funcționare

0-40 °C

#### Umiditate de funcționare

5-85 %

#### Software

Intelli-studio, Samsung RAW Converter, PC Auto Backup

\* Aceste specificații se pot modifica fără notificare, în vederea îmbunătățirii performanțelor.

\* Alte nume de mărci și produse reprezintă mărci comerciale ale proprietarilor respectivi.

## **PA (Punct acces)**

Un punct de acces este un dispozitiv care permite unui dispozitiv fără fir să se conecteze la o rețea cu fir.

## **Rețea ad-hoc**

O rețea ad-hoc este o conexiune temporară pentru partajarea fișierelor sau o conexiune de internet între computere și dispozitive.

## **AdobeRGB**

Adobe RGB este utilizat pentru imprimări comerciale și are un interval de culoare mai mare decât sRGB. Intervalul său de culori mai larg vă ajută să editați fotografii cu ușurință pe un computer.

## **AEB (Funcție de expunere automată)**

Această opțiune captează automat câteva imagini la expuneri diferite pentru a facilita captarea unei imagini cu expunere corectă.

## **AEL (Blocare expunere automată)**

Această caracteristică vă ajută să blocați expunerea în care doriți să calculați expunerea.

## **AF (Focalizare automată)**

Un sistem ce focalizează automat obiectivul camerei foto pe subiect. Camera foto folosește contrastul pentru a focaliza automat.

## **AMOLED (Diodă organică cu emisie de lumină cu matrice activă) / LCD (Ecran cu Cristale Lichide)**

AMOLED este un ecran foarte subțire și ușor, nu necesită iluminare de fundal. LCD este un ecran vizual utilizat frecvent în aparatele electronice de consum. Acest ecran are nevoie de o lumină de fundal separată, cum ar fi CCFL sau LED-uri, pentru a reproduce culorile.

## **Apertură**

Apertura controlează cantitatea de lumină care ajunge la senzorul camerei foto.



## **Mișcarea camerei (Neclaritate)**

În cazul în care camera foto este mișcată în timp ce obturatorul este deschis, întreaga imagine poate apărea neclară. Acest lucru se întâmplă deseori atunci când viteza obturatorului este mică. Preveniți mișcarea camerei foto măbind sensibilitatea acesteia, utilizând blițul sau o viteză mai mare a obturatorului. Alternativ, folosiți un trepied sau funcția OIS pentru a stabili camera foto.

## **Cloud Computing (Calcul în Internet)**

Cloud computing este o tehnologie care vă permite să stocați date pe servere la distanță și să le utilizați de la un dispozitiv cu acces la internet.

## **Spațiu de culoare**

Gama de culori pe care le poate vedea camera.

## **Temperatură de culoare**

Temperatura de culoare este un sistem de măsură în grade Kelvin (K) care indică scara culorilor pentru o anumită sursă de lumină. Pe măsură ce crește temperatura culorii, culoarea sursei de lumină este mai albastruie. Pe măsură ce scade temperatura de culoare, culoarea sursei de lumină este mai roșatică. La 5500 grade Kelvin, culoarea sursei de lumină este la fel cu lumina soarelui la amiază.

## **Compoziție**

Compoziția în fotografie înseamnă aranjarea obiectelor într-o fotografie. De obicei, respectarea regulilor terților duce la o compoziție bună.

## **DCF (Reguli de proiectare pentru sistemul de fișiere al camerei foto)**

O specificație pentru definirea formatului fișierelor și sistemului de fișiere pentru camerele foto digitale create de Japan Electronics and Information Technology Industries Association (JEITA).

## **Adâncimea câmpului**

Distanța dintre cel mai apropiat și cel mai îndepărtat punct ce poate fi focalizat în mod acceptabil într-o fotografie. Adâncimea câmpului variază în funcție de apertura obiectivului, distanța focală și distanța de la camera foto la subiect. De exemplu, selectarea unei aperturi mai mici va mări adâncimea câmpului și va face neclar fundalul unei compoziții.

## **DPOF (Format digital pentru comanda de imprimare)**

Un format pentru transcrierea informațiilor de imprimare, cum ar fi imaginile selectate și numărul de imprimări, pe o cartelă de memorie. Imprimantele compatibile cu DPOF, uneori disponibile în magazinele de fotografie, pot citi informațiile de pe cartelă pentru imprimarea convenabilă.

## EV (Valoare de expunere)

Toate combinațiile de viteză ale obturatorului camerei foto și aperturii obiectivului ce au ca rezultat aceeași expunere.

## Compensare EV

Această opțiune permite ajustarea rapidă a valorii de expunere măsurată de camera foto, în creșteri limitate, pentru a îmbunătăți expunerea fotografiilor dvs.

## Exif (Format preschimbabil al fișierelor de imagini)

O specificație pentru a defini formatul unui fișier de imagine pentru camerele foto digitale create de Japan Electronic Industries Development Association (JEIDA).

## Expunere

Cantitatea de lumină permisă să ajungă la senzorul camerei foto. Expunerea este controlată de combinația dintre viteza obturatorului, valoarea aperturii și sensibilitatea ISO.

## Bliț

O lumină rapidă care ajută la crearea unei expuneri corespunzătoare în condiții de lumină scăzută.

## Distanță focală

Distanța dintre mijlocul obiectivului și punctul său focal (în milimetri). Distanțele focale mai lungi determină restrângerea unghiurilor de vedere, iar subiectul este mărit. Distanțele focale mai scurte determină lărgirea unghiurilor de vedere.

## Histogramă

O reprezentare grafică a luminozității unei imagini. Axa orizontală reprezintă luminozitatea, iar axa verticală reprezintă numărul de pixeli. Punctele mari din partea stângă (prea întunecat) și din partea dreaptă (prea luminos) de pe histogramă indică o fotografie care a fost expusă în mod necorespunzător.

## H.264/MPEG-4

Un videoclip în format de înaltă compresie stabilit de organizațiile de standardizare internaționale ISO-IEC și ITU-T. Acest codec poate furniza o bună calitate a videoclipului la valori scăzute ale biților de către Joint Video Team (JVT).

## Senzor imagine

Partea fizică a unei camere foto digitale ce conține un fotosit pentru fiecare pixel din imagine. Fiecare fotosit înregistrează luminozitatea ce ajunge la acesta în timpul expunerii. Tipurile frecvente de senzori sunt: CCD (Dispozitiv cuplat la încărcare) și CMOS (Semiconductor complementar metal-oxid).

## Adresă IP (Protocol Internet)

O adresă IP este un număr unic care este atribuit fiecărui dispozitiv care este conectat la internet.

## Sensibilitate ISO

Sensibilitatea camerei foto la lumină în baza vitezei de film echivalent utilizat într-o cameră de filmat. La setări mai mari a sensibilității ISO, camera foto utilizează un timp de expunere mai mare, ce poate reduce neclaritatea cauzată de mișcarea camerei foto și de lumina scăzută. Cu toate acestea, imaginile cu sensibilitate ridicată sunt mai sensibile la zgomot.

## JPEG (Joint Photographic Experts Group)

O metodă de comprimare cu pierderi pentru imaginile digitale. Imaginile JPEG sunt comprimate pentru a reduce dimensiunea totală a fișierului, cu deteriorarea minimă a rezoluției imaginii.

## Măsurare

Modul de măsurare se referă la modalitatea prin care camera foto măsoară cantitatea de lumină pentru a seta expunerea.

## MF (Focalizare Manuală)

Un sistem ce focalizează automat obiectivul camerei foto pe subiect. Puteți folosi inelul focalizării pentru a focaliza un subiect.

## MJPEG (JPEG de mișcare)

Format video comprimat ca imagine JPEG.

## MPO (Obiect Imagini Multiple)

Un format de fișier imagine care conține imagini multiple într-un fișier. Un fișier MPO oferă un efect 3D pe ecranele compatibile cu MPO, cum ar fi TV-urile 3D sau monitoarele 3D.

## **Zgomot**

Pixeli interpretați greșit într-o imagine digitală, ce pot apărea ca pixeli luminoși deplasați sau aleatorii. Zgomotul se produce de obicei atunci când fotografiile sunt captate cu sensibilitate ridicată sau când sensibilitatea este setată automat într-un loc întunecat.

## **NTSC (National Television System Committee)**

Un standard de codificare a culorii video folosit mai ales în Japonia, America de Nord, Filipine, America de Sud, Coreea de Sud și Taiwan.

## **Zoom optic**

Acesta este un zoom general care mărește imaginile prin obiectiv și nu deteriorează calitatea imaginilor.

## **PAL (Phase Alternate Line)**

Un standard de codificare a culorii folosit în numeroase alte țări din Africa, Asia, Europa, și Orientul Mijlociu.

## **Calitate**

Exprimare a gradului de comprimare utilizat pentru o imagine digitală. Imaginile de calitate superioară au un grad de comprimare scăzut, ceea ce de obicei presupune o dimensiune mai mare a fișierului.

## **RAW (Senzor date brute )**

Datele originale, neprocesate, colectate direct de senzorul de imagine al camerei. Balanța de alb, contrastul, saturația, claritatea, și alte date pot fi manipulate cu software de editare înainte ca imaginea să fie comprimată într-un format de fișier standard.

## **Rezoluție**

Numărul de pixeli prezenți într-o imagine digitală. Imaginile cu rezoluție ridicată conțin mai mulți pixeli și de obicei prezintă mai multe detalii decât imaginile cu rezoluție scăzută.

## Viteză obturator

Viteza obturatorului se referă la timpul necesar deschiderii și închiderii obturatorului, și este un factor important în luminozitatea unei fotografii, controlând cantitatea de lumină care trece prin apertură înainte să ajungă la senzorul de imagine. O viteză mai mare a obturatorului oferă un timp mai mic de pătrundere a luminii, fotografia devine mai întunecată și captează mai ușor subiecții în mișcare.

## sRGB (Standard RGB)

Standard internațional al spațiului de culoare stabilit de IEC (International Electrotechnical Commission). Aceasta se definește de spațiul de culoare pentru monitoarele PC și este de asemenea folosit și ca spațiu de culoare pentru Exif.

## Întunecare colțuri

Reducerea luminozității unei imagini sau saturația pe margini (exterioare) în comparație cu centrul imaginii. Întunecarea în colțuri poate fi utilă pentru subiecții poziționați în centrul imaginii.

## Balans de alb (balans de culoare)

Ajustarea intensității culorilor (în general culorile primare: roșu, verde și albastru) dintr-o imagine. Scopul ajustării balansului de alb sau de culoare este acela de a reda corect culorile într-o imagine.





## Wi-Fi



Wi-Fi este o tehnologie care permite dispozitivelor electronice să schimbe date fără fir, printr-o rețea.

## WPS (Configurare protejată Wi-Fi)

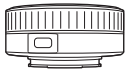
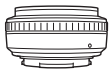
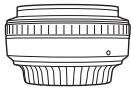
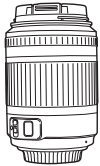
WPS este o tehnologie care securizează rețelele fără fir de domiciliu.

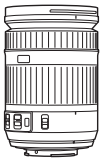
# Accesorii opționale

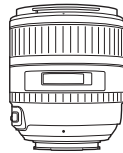
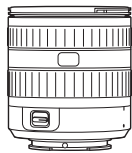
Obiectiv	
 <p>SAMSUNG 18-55 mm F3.5-5.6 OIS III</p>	 <p>SAMSUNG 20-50 mm F3.5-5.6 ED II</p>
 <p>SAMSUNG 16 mm F2.4</p>	 <p>SAMSUNG 20 mm F2.8</p>
 <p>SAMSUNG 30 mm F2</p>	 <p>SAMSUNG 50-200 mm F4-5.6 ED OIS II</p>
 <p>SAMSUNG 60 mm F2.8 Macro ED OIS SSA</p>	 <p>SAMSUNG 18-200 mm F3.5-6.3 ED OIS</p>

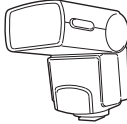
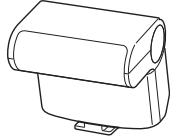
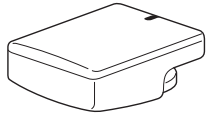
Obiectiv	
 <p>SAMSUNG 85 mm F1.4 ED SSA</p>	 <p>SAMSUNG 12-24 mm F4-5.6 ED</p>
 <p>SAMSUNG 45 mm F1.8</p>	
Bliț extern	
 <p>SEF42A</p>	 <p>SEF220A</p>
GPS	
 <p>GPS10</p>	

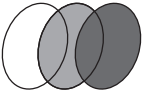
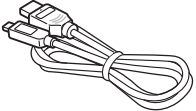
Alte accesorii	
	<p><b>Geantă cameră foto</b> Puteți achiziționa geanta de cameră foto separat.</p>
	<p><b>Husă pentru camera foto</b> Puteți achiziționa husa pentru camera foto separat.</p>
	<p><b>Cartelă de memorie</b> Acest produs acceptă cartele de memorie SD (Secure Digital), SDHC (Secure Digital High Capacity), SDXC (Secure Digital eXtended Capacity), microSD, microSDHC sau microSDXC.</p>
	<p><b>Filtru</b> Puteți crea diferite efecte de culoare prin montarea de filtre pe obiectiv.</p>
	<p><b>Cablu USB</b> Puteți achiziționa cabluri USB suplimentare.</p>
	<p><b>Cablu HDMI</b> Puteți vizualiza fotografii și videoclipuri de înaltă definiție conectând camera foto la un monitor compatibil HDMI cu ajutorul cablului HDMI (HDMI type D).</p>

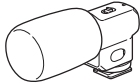
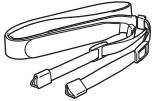
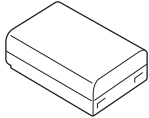
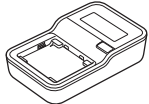
Alte accesorii	
	<p><b>Eliberare declanșator (tip micro USB)</b> Accesorii eliberare declanșator reduce instabilitatea când este utilizat cu un tripod.</p>
	<p><b>Microfon</b> Microfonul recepționează mult mai clar sunetul subiectului când înregistrați un videoclip cu funcția zoom.</p>
	<p><b>Curea</b> Suplimentar, puteți achiziționa curelele.</p>
	<p><b>Set de baterii</b> Puteți achiziționa seturi de baterii suplimentare.</p>
	<p><b>Încărcător rapid pentru acumulatori</b> Puteți achiziționa un încărcător rapid pentru acumulatori opțional.</p>



- Aceste ilustrații pot fi diferite de articolele propriu-zise. Pentru detalii, consultați manualele de utilizare ale acestor accesorii opționale.
- Utilizați numai accesorii omologate de Samsung. Samsung nu este responsabilă de daunele cauzate prin utilizarea accesoriilor produse de alt fabricant.

**A****Accesorii opționale**

- Aspectul blițului 38
- Aspectul modului GPS 41
- Atașarea modului GPS 41

**Adâncimea câmpului (DOF) 15, 20****Apertură 14, 18****Asistență MF 70****AutoShare 106****B****Baterie**

- Durată de viață 158
- Specificații 157

**Bliț**

- Fotografiere cu iluminare indirectă 25
- Intensitate 77
- Număr de referință 24
- Opțiunile pentru bliț 76

**Buton particularizare 128****Buton SMART LINK 30****C****Cameră foto**

- Aspect 28
- Conectarea la PC 140
- Conectare ca disc amovibil 140
- Deconectare (Windows) 141

**Cartelă de memorie 154****Conexiune TV 119****Copie de rezervă automată 117****D****Distanță focală 19****E****Efect de ochi roșii 77****E-mail 113****Estompăre gradată 88****Expert imagine 64****Expunere de diapozitive 94****F****Fișiere**

- Editarea în format RAW 147
- Format fotografie 59
- Format video 59
- Protejare 92
- Ștergere 92
- Transferarea pe Mac 141
- Transferare pe PC 140

**Focalizare automată 65****Format comandă de imprimare digitală (DPOF) 138****Fotografiere 3D 53****Fotografiere în rafală 72, 74****Fotografii**

- Ajustare tonuri 148
- Editare 98
- Mărire 94
- Opțiuni de fotografiere 57
- Vizualizare pe camera foto 90
- Vizualizare pe HDTV 135
- Vizualizare pe TV 3D 136

**G****Glosar 167****I****i-Function 48****Intelli-Studio 143****Interval inteligent 82****i-Zoom 49****Î****Întreținere 151**



## M

**Metodă fotografiere** 72

**Mod de măsurare** 79

**Moduri de fotografiere**

Film 54

Manual 46

Modul Scenă 51

Prioritate apertură 45

Prioritate obiectiv 47

Prioritate obturator 45

Program 44

Recunoaștere inteligentă  
automată 43

## N

**Numărul F** 15

## O

**Obiective**

Blocare 35

Deblocare 35

Marcaje 37

## P

**PictBridge** 137

**Poziție** 13

## R

**Regula treimilor** 22

**Rețea fără fir** 101

## S

**Samsung RAW Converter** 146

**Selector (consultați metoda de  
fotografiere)** 72

**Sensibilitate ISO** 17, 18, 60

**Spațiu de culoare** 84

**Stabilizare optică a imaginii  
(OIS)** 71

**Stiluri de fotografie** 64

## T

**Temporizator** 73

## V

**Valoarea expunerii (EV)** 15, 85

**Videoclipuri**

Opțiuni 87

Vizualizare 96

**Viteză obturator** 16, 18

**Vizor la distanță** 109



**Evacuarea corectă la deșuri a acestui produs  
(Deșuri de echipamente electrice și electronice)**

(Valabil în UE și în alte țări europene cu sisteme de colectare separate)

Acest simbol de pe produs, accesorii și documentație indică faptul că produsul și accesoriile sale electronice (încărcător, căști, cablu USB) nu trebuie eliminate împreună cu alte deșuri menajere la finalul duratei lor de utilizare. Dat fiind că eliminarea necontrolată a deșeurilor poate dăuna mediului înconjurător sau sănătății umane, vă rugăm să separați aceste articole de alte tipuri de deșuri și să le reciclați în mod responsabil, promovând astfel reutilizarea durabilă a resurselor materiale. Utilizatorii casnici trebuie să-l contacteze pe distribuitorul care le-a vândut produsul sau să se intereseze la autoritățile locale unde și cum pot să ducă aceste articole pentru a fi reciclate în mod ecologic. Utilizatorii comerciali trebuie să-și contacteze furnizorul și să consulte termenii și condițiile din contractul de achiziție. Acest produs și accesorii sale electronice nu trebuie eliminate împreună cu alte deșuri comerciale.



**Evacuarea corectă la deșuri a bateriilor acestui produs**

(Aplicabile în Uniunea Europeană și în alte țări europene cu sisteme separate de colectare a bateriilor)

Acest marcaj de pe baterie, de pe manualul de utilizare sau de pe ambalaj indică faptul că bateriile acestui produs nu trebuie eliminate împreună cu alte deșuri menajere la sfârșitul ciclului lor de viață. Dacă sunt marcate, simbolurile chimice Hg, Cd sau Pb indică faptul că bateria conține mercur, cadmiu sau plumb peste nivelurile de referință prevăzute în Directiva CE 2006/66. În cazul în care bateriile nu sunt eliminate corespunzător, aceste substanțe pot fi dăunătoare pentru sănătatea omului sau pentru mediu.

În vederea protejării resurselor naturale și a promovării refolosirii materialelor, vă rugăm să separați bateriile de celelalte tipuri de deșuri și să le reciclați prin intermediul sistemului gratuit de returnare a bateriilor la nivel local.

Acest echipament poate fi folosit în toate statele UE.  
În Franța, acest echipament poate fi folosit doar în interior.



## Declarație de conformitate

### Detalii produs

Pentru următorul

Produs : CAMERĂ FOTO DIGITALĂ

Model(e) : NX1000

### Declarație și standarde aplicabile

Prin prezenta declarăm că produsul(produsele) de mai sus este(sunt) în conformitate cu reglementările esențiale și alte prevederi ale Directivei R&TTE (1999/5/EC), Directiva privind voltajul redus (2006/95/EC) și Directiva cu privire la compatibilitatea electromagnetică (2004/108/EC) prin aplicarea:

EN 60950-1:2006+A1:2010	EN 55024:1998+A1:2001+A2:2003
EN 55022:2006+A1 :2007	EN 61000-3-2:2006 +A1:2009 +A2:2009
EN 61000-3-3:2008	EN 300 328 v1.7.1
EN 301 489-1 v1.8.1	EN 301 489-17 V2.1.1
EN62311 :2008	

și a Directivei privind proiectarea ecologică (2009/125/EC) implementată de Reglementările (EC) nr. 278/2009 pentru surse de alimentare externe.

### Reprezentant în UE

Samsung Electronics Euro QA Lab.  
Blackbushe Business Park  
Saxony Way, Yateley, Hampshire  
GU46 6GG, UK

(ANUL DE ÎNCEPERE A APLICĂRII  
MARCAJULUI CE - 2012)

5 aprilie 2012

(Locul și data emiterii)

Joong-Hoon Choi / Lab. Manager

(Numele și semnătura persoanei  
autorizate)

\* Aceasta nu este adresa Centrului de Service Samsung. Pentru adresa sau numărul de telefon al Centrului de Service Samsung, consultați certificatul de garanție sau contactați magazinul de unde ați cumpărat produsul.

# Propoziție declarativă în limbile oficiale

Națiune	Declarație
<b>Cesky</b>	Samsung Electronics tímto prohlašuje, že tento digitální fotoaparát je ve shodě se základními požadavky a dalšími příslušnými ustanoveními směrnice 1999/5/ES.
<b>Dansk</b>	Samsung Electronics erklærer herved, at digitale kameraer overholder de væsentlige krav og øvrige relevante krav i direktiv 1999/5/EF.
<b>Deutsch</b>	Hiermit erklärt Samsung Electronic, dass sich die Digitalkamera in Übereinstimmung mit den grundlegenden Anforderungen und den übrigen einschlägigen Bestimmungen der Richtlinie 1999/5/EG befindet.
<b>Eesti</b>	Käesolevaga kinnitab Samsung Electronics digitaalkaamera vastavust direktiivi 1999/5/EÜ põhinõuetele ja nimetatud direktiivist tulenevatele teistele asjakohastele sätetele.
<b>English</b>	Hereby, Samsung Electronics declares that this digital camera is in compliance with the essential requirements and other relevant provisions of Directive 1999/5/EC.
<b>Español</b>	Por medio de la presente Samsung Electronics declara que la cámara digital cumple con los requisitos esenciales y cualesquiera otras disposiciones aplicables o exigibles de la Directiva 1999/5/CE.
<b>Ελληνική</b>	ΜΕ ΤΗΝ ΠΑΡΟΥΣΑ η Samsung Electronics ΔΗΛΩΝΕΙ ΟΤΙ η ψηφιακή φωτογραφική μηχανή ΣΥΜΜΟΡΦΩΝΕΤΑΙ ΠΡΟΣ ΤΙΣ ΟΥΣΙΩΔΕΙΣ ΑΠΑΙΤΗΣΕΙΣ ΚΑΙ ΤΙΣ ΛΟΙΠΕΣ ΣΧΕΤΙΚΕΣ ΔΙΑΤΑΞΕΙΣ ΤΗΣ ΟΔΗΓΙΑΣ 1999/5/EK.
<b>Français</b>	Par la présente Samsung Electronic déclare que l'appareil photo numérique est conforme aux exigences essentielles et aux autres dispositions pertinentes de la directive 1999/5/CE.
<b>Italiano</b>	Con la presente Samsung Electronicsdichiara che questa fotocamera digitale è conforme ai requisiti essenziali e alle altre disposizioni stabilite dalla Direttiva 1999/5/CE.
<b>Latviski</b>	Ar šo Samsung Electronics deklarē, ka digitālā kamera atbilst Direktīvas 1999/5/EK būtiskajām prasībām un citiem ar to saistītajiem noteikumiem.
<b>Lietuvių</b>	Šiuo Samsung Electronics deklaruoja, kad šis skaitmeninis fotoaparatas, atitinka esminius reikalavimus ir kitas 1999/5/EB Direktyvos nuostatas.
<b>Nederlands</b>	Hierbij verklaart Samsung Electronics dat de digitale camera in overeenstemming is met de essentiële eisen en de andere relevante bepalingen van richtlijn 1999/5/EG.
<b>Malti</b>	Hawnhekk, Samsung Electronics, tiddikjara li din il-kamera digitali hi konformi mar-reqwiżiti essenzjali u ma' dispożizzjonijiet rilevanti oħrajn ta' Direttiva 1999/5/KE.

Națiune	Declarație
<b>Magyar</b>	A Samsung Electronics kijelenti, hogy ez a digitális fényképezőgép megfelel az 1999/5/EK irányelv alapvető követelményeinek és egyéb vonatkozó előírásainak.
<b>Polski</b>	Niniejszym firma Samsung Electronics oświadcza, że ten aparat cyfrowy jest zgodny z zasadniczymi wymogami oraz pozostałymi stosownymi postanowieniami Dyrektywy 1999/5/WE.
<b>Português</b>	Samsung Electronics declara que esta câmera digital está conforme os requisitos essenciais e outras disposições da Directiva 1999/5/CE.
<b>Slovensko</b>	Samsung Electronics izjavlja, da je ta digitalni fotoaparát v skladu z bistvenimi zahtevami in ostalimi relevantnimi določili direktive 1999/5/ES.
<b>Slovensky</b>	Samsung Electronics týmto vyhlasuje, že tento digitálny fotoaparát spĺňa základné požiadavky a všetky príslušné ustanovenia Smernice 1999/5/ES.
<b>Suomi</b>	Samsung Electronics vakuuttaa täten että tämä digitaalikamera on direktiivin 1999/5/EY oleellisten vaatimusten ja sitä koskevien direktiivin muiden ehtojen mukainen.
<b>Svenska</b>	Härmed intygar Samsung Electronicsatt dessa digitalkameror står i överensstämmelse med de väsentliga egenskapskrav och övriga relevanta bestämmelser som framgår av direktiv 1999/5/EG.
<b>Български</b>	С настоящото Samsung Electronics декларира, че този цифров фотоапарат е в съответствие със съществените изисквания и другите приложими разпоредби на Директива 1999/5/EK.
<b>Română</b>	Prin prezenta, Samsung Electronics, declară că această cameră foto digitală este în conformitate cu cerințele esențiale și alte prevederi relevante ale Directivei 1999/5/CE.
<b>Norsk</b>	Samsung Electronicserklærer herved at dette digitalkameraet er i samsvar med de grunnleggende krav og øvrige relevante krav i direktiv 1999/5/EF.
<b>Türkiye</b>	Bu belge ile, Samsung Electronics bu dijital kameranın 1999/5/EC Yönetmeliğinin temel gerekliliklerine ve ilgili hükümlerine uygun olduğunu beyan eder.
<b>Íslenska</b>	Hér með lýsir Samsung Electronics því yfir að þessi stafræna myndavél sé í samræmi við grunnkröfur og önnur ákvæði tilskipunar 1999/5/EB.



Consultați garanția furnizată împreună cu produsul achiziționat sau vizitați site-ul nostru Web [www.samsung.com](http://www.samsung.com) pentru servicii și solicitări post vânzare.

