

SAMSUNG

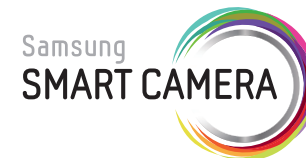

Használati utasítás



SHOOT WOW! SHARE NOW!
NX1000

A használati utasítás a fényképezőgép használatára vonatkozó részletes utasításokat tartalmaz. Olvassa el figyelmesen.

HUN

Szerzői jogi információk

- A Microsoft Windows márkanév és a Windows embléma a Microsoft Corporation bejegyzett védjegye.
- A Mac és az Apple App Store az Apple Corporation bejegyzett védjegyei.
- A Google Play Store a Google, Inc bejegyzett védjegye.
- A microSD™, microSDHC™ és microSDXC™ az SD Association bejegyzett védjegyei.
- A HDMI elnevezés, a HDMI embléma és a “High-Definition Multimedia Interface” (Nagyfelbontású multimédiás illesztő) kifejezés a HDMI Licensing LLC védjegye vagy bejegyzett védjegye.
- A Wi-Fi®, a Wi-Fi CERTIFIED logó, és a Wi-Fi logó a Wi-Fi Alliance bejegyzett védjegye.
- A használati utasításban szereplő védjegyek és a kereskedelmi nevek a megfelelő tulajdonosok tulajdonát képezik.



- A fényképezőgép műszaki jellemzői vagy jelen útmutató tartalma a fényképezőgép funkcióinak módosítása esetén előzetes értesítés nélkül változhatnak.
- A használati utasítás részeinek újrafelhasználására vagy terjesztésére előzetes engedély nélkül tilos.
- Javasoljuk, hogy a fényképezőgépet abban az országban használja, ahol vásárolta.
- Használja felelősséggel a fényképezőgépet és tartsa be a használatával kapcsolatos összes előírást és törvényi rendelkezést.
- A nyílt forrású licencekkel (Open Source License) kapcsolatos információkat a mellékelt CD-ROM-on lévő "OpenSourceInfo.pdf" nevű fájl tartalmazza.



A PlanetFirst jelzés a Samsung Electronics cégnek a fenntartható fejlődés és a társadalmi felelősségvállalás iránti, környezetbarát üzletpolitikán és vezetői tevékenységen keresztül megnyilvánuló elkötelezettségét jelzi.

Egészségvédelmi és biztonsági tudnivalók

A veszélyes helyzetek elkerülése és a fényképezőgép legjobb teljesítményének elérése érdekében mindig tartsa be a következő biztonsági előírásokat és használati tanácsokat.



Figyelmeztetés – olyan helyzetekre hívja fel a figyelmet, amelyek az Ön vagy mások sérülését okozhatják

Ne próbálja szétszerelni vagy megjavítani a fényképezőgépet.

Ellenkező esetben fennáll az áramütés és a fényképezőgép megrongálódásának a veszélye.

A fényképezőgépet ne használja gyúlékony vagy robbanásveszélyes gázok és folyadékok közelében.

Ha ezt nem tartja be, tüzet vagy robbanást okozhat.

Ne töltsön gyúlékony anyagokat a fényképezőgépbe és ne tárolja ilyenek közelében.

Ha ezt nem tartja be, tüzet vagy áramütést okozhat.

Ne fogja meg a fényképezőgépet nedves kézzel.

Ez elektromos áramütést okozhat.

Védje a téma szemét a sérülésektől.

Ne villantson vakuvál túl közlelől (1 méternél közelebből (3 láb)) emberek vagy állatok szemébe. A túl közlelől tölténő vakuzás átmeneti vagy maradandó látáskárosodást okozhat.

A fényképezőgépet tartsa távol kisgyermektől és háziállatoktól.

A fényképezőgépet és minden tartozékát tartsa távol kis gyerekektől és állatoktól. Az apró alkatrészek lenyelése fulladást vagy súlyos sérülést okozhat. A mozgó alkatrészek és kiegészítők is fizikai veszélyforrást jelenthetnek.

A fényképezőgépet ne tegye ki hosszabb időre közvetlen napfénynek vagy magas hőmérsékletnek.

A hosszabb idejű erős napsütés vagy magas hőmérséklet a fényképezőgép belső alkatrészeinek végleges meghibásodását eredményezheti.

A fényképezőgépet ne takarja le takaróval vagy ruhadarabokkal.

A fényképezőgép túlmelegedhet, amelytől a fényképezőgép eldeformálódhat vagy tüzet okozhat.

Villámlással járó viharok esetén ne tartsa a kezében a töltő kábelét és ne álljon közel a töltőhöz.

Ez elektromos áramütést okozhat.

Amennyiben folyadék vagy idegen tárgy kerül a fényképezőgépbe, azonnal válassza le az áramforrásokról, mint például az akkumulátor, majd vegye fel a kapcsolatot a Samsung szervizközpontjával.

Tartsa be a fényképezőgép használatának korlátozására vonatkozó előírásokat.

- Kerülje más készülékek zavarását.
- Repülőgépen kapcsolja ki a készüléket. A fényképezőgép zavarhatja a repülőgép műszereit. Kövesse a légitársaság előírásait és kapcsolja ki a fényképezőgépet, amikor a légiszemélyzet erre kéri.
- Orvosi berendezések közelében kapcsolja ki a fényképezőgépet. A fényképezőgép zavarhatja a kórházi vagy egészségügyi intézményekben található orvosi berendezéseket. Kövesse az előírásokat, kifüggesztett figyelmeztetéseket és az egészségügyi személyzet útmutatásait.

Kerülje a szívritmus szabályzók zavarását.

A lehetséges zavarás elkerülése érdekében tartson legalább 15 cm távolságot a fényképezőgép és a szívritmus szabályzó között, ahogyan azt a gyártó és a Wireless Technology Research független kutatócsoport javasolja. Amennyiben bármilyen okból arra gyanakszik, hogy a fényképezőgép zavarja a szívritmus szabályzót vagy más orvosi berendezést, kapcsolja ki a fényképezőgépet és további útmutatásért vegye fel a kapcsolatot a szívritmus szabályzó vagy orvosi berendezés gyártójával.



Vigyázat! – olyan helyzetekre hívja fel a figyelmet, amelyek a fényképezőgép vagy más készülékek károsodását okozhatják

Ha előreláthatólag hosszabb ideig nem használja a fényképezőgépet, vegye ki belőle az akkumulátort.

A bent hagyott akkumulátor idővel elkezdhet szivárogni, vagy korrodálhat, és ezzel a fényképezőgép súlyos károsodását okozhatja.

Csak eredeti, a gyártó által ajánlott lítium ion csereakkumulátort használjon. Ne sértse meg vagy melegítse az akkumulátort.

A nem eredeti, sérült vagy megmelegített akkumulátorok tüzet vagy személyi sérülést okozhatnak.

Kizárólag a Samsung által jóváhagyott akkumulátort, kábeleket, kiegészítőket és töltőt használjon.

- A nem jóváhagyott akkumulátorok, töltők, kábelek és kiegészítők használata az akkumulátor robbanását, a fényképezőgép meghibásodását vagy sérülést okozhatnak.
- A Samsung nem vállal felelősséget a nem jóváhagyott akkumulátorok, töltők, kábelek vagy kiegészítők használatából eredő károkért vagy sérülésekért.

Az akkumulátort kizárólag rendeltetészerűen használja.

Az akkumulátor nem megfelelő kezelése tüzet vagy áramütést okozhat.

Ne érintse meg a vakut villanás közben.

A vaku ilyenkor nagyon forró, így égési sérülést okozhat a bőrén.

Az akkumulátor töltésekor ne használjon sérült tápkábelt, dugót, vagy laza fali aljzatot.

Ha ezt nem tartja be, tüzet vagy áramütést okozhat.

Ne erőltesse a fényképezőgép részeit és ne nyomja meg a fényképezőgépet.

Ez a fényképezőgép meghibásodását eredményezheti.

A kábelek csatlakoztatásakor, az akkumulátor és memóriakártyák behelyezésekor járjon el megfelelő körültekintéssel.

A csatlakozók erőltetése, nem megfelelő csatlakozó kábelek használata, vagy az akkumulátorok és memóriakártyák helytelen behelyezése az aljzatok, csatlakozók és alkatrészek meghibásodását okozhatják.

A mágnescsikkel rendelkező kártyákat tartsa távol a fényképezőgép tokjától.

Ellenkező esetben a kártyán tárolt adatok megsérülhetnek vagy elveszhetnek.

Soha ne használjon sérült akkumulátort vagy memóriakártyát.

Ez elektromos áramütést, a fényképezőgép meghibásodását vagy tüzet okozhat.

Használat előtt győződjön meg a fényképezőgép megfelelő működéséről.

A gyártó nem vállal felelősséget a fényképezőgép meghibásodásából van nem rendeltetésszerű használatából eredő károkért és sérülésekért.

Az USB-kábel kisebbik végét kell a fényképezőgépbe csatlakoztatni.

A fordított irányú csatlakoztatás a fájlok sérülését okozhatja. A gyártó semmilyen adatvesztésért nem vállal felelősséget.

A fényképezőgép objektívjének védelme.

Ne tegye ki az objektívet erős napfénynek, mert az elszínezheti a képérzékelőt, vagy annak hibás működését okozhatja.

Amennyiben a fényképezőgép túlmelegszik, távolítsa el az akkumulátort és hagyja lehűlni.

- A fényképezőgép hosszabb használata esetén az akkumulátor túlmelegedhet és megemelheti a fényképezőgépen belüli hőmérsékletet. Amennyiben a fényképezőgép működése leáll, távolítsa el az akkumulátort és hagyja lehűlni.
- A magas belső hőmérséklet a fényképek zajosodását okozhatják. Ez normális jelenség, és nem befolyásolja a fényképezőgép általános teljesítményét.

Kerülje más készülékek zavarását.

A fényképezőgép olyan rádiófrekvenciát sugároz, amely zavarhatja az árnyékolatlan vagy nem megfelelően árnyékolt elektromos berendezéseket, mint például szívritmus szabályzók, hallókészülékek, orvosi műszerek és más otthoni vagy járművekbe épített elektromos berendezéseket. A tapasztalt zavar megszüntetése érdekében vegye fel a kapcsolatot az elektromos berendezések gyártóival. A nem kívánt zavarás érdekében használjon Samsung által jóváhagyott készülékeket és kiegészítőket.

A fényképezőgépet használja normál helyzetben.

Ne érintse meg a fényképezőgép belső antennáját.







Adatátviteli problémák és megoldásaik

- A WLAN hálózaton továbbított adatok szivároghatnak, ezért kerülje a bizalmas adatok továbbítását nyilvános helyeken vagy nyílt hálózatokon keresztül.
- A fényképezőgép gyártója nem vállal felelősséget az olyan adatok továbbításáért, amelyek megsértik a szerzői jogi, márkavédelmi, szellemi tulajdonnal kapcsolatos törvényeket vagy közszeméremstörtő tartalmakat tartalmaz.



A használati utasításban használt jelek

A használati utasításban használt ikonok

Ikon	Funkció
	Egyéb tudnivalók
	Biztonsági figyelmeztetések és óvintézkedések
[]	A fényképezőgép gombjai. Az [Exponáló] gomb például a kioldógombot jelenti.
()	A kapcsolódó tudnivalók oldalszáma
→	A beállítások vagy menük kiválasztási sorrendjében a következő lépés előtt álló jel, például: Válassza a  → Quality (Minőség) (jelentése: válassza  lehetőséget, majd a Quality (Minőség) lehetőséget). Az ikon melletti szám a fényképezési mód függvényében változhat. Vagyis bizonyos beállítások a  vagy  alatt találhatóak. Jelen útmutató a Program mód alapján készült.
*	Magyarázat

A fényképezési módok jelei

Fényképezési mód	Jelzés
Intelligens automata	SMART
Programozott	P
Rekesznyílás-prioritás	A
Zársebesség-prioritás	S
Kézi megvilágítás-beállítás	M
Objektív előválasztás	
Búvös	
Tematikus	SCN
Videó	
Wi-Fi	Wi-Fi

Tartalom

Tippek



Fényképezési alapelvek

Testtartás fényképezés közben	13
A fényképezőgép tartása	13
Állva történő fényképezés.....	13
Fényképezés leguggolva	14
Rekesznyílás	14
A rekesznyílás érték és a mélységélesség összefüggése.....	15
Zársebesség	16
Érzékenység (ISO-érték).....	17
Hogyan szabályozza a megvilágítást a rekesznyílás mérete, a zársebesség és az érzékenység?.....	18
A gyújtótávolság, a látószög és a távlat összefüggése	19
Mélységélesség.....	20
Mi hozza létre az élethen hatást?	20
A mélységélesség ellenőrzése	22
Kompozíció	22
Hármas felosztás	22
Két témát tartalmazó fényképek	23
Vaku	24
Vaku kulcsszám	24
Ugrálás fényképezése	25

1. fejezet

A fényképezőgép

Kezdeti lépések	27
Kicsomagolás.....	27
A fényképezőgép kialakítása	28
A SMART LINK gomb használata.....	30
A kijelzőn megjelenő ikonok	31
Fényképezés üzemmódban	31
Fényképek készítése	31
Videók felvétele	32
A szintjelző.....	32
Lejátszás üzemmódban	33
Fényképek megtekintése.....	33
Videó lejátszása.....	33
Objektívek	34
Objektív elrendezés	34
Az objektív lezárása vagy feloldása.....	35
Objektív jelölések	37
Tartozékok.....	38
Külső vaku kialakítása.....	38
Vaku csatlakoztatása	39
GPS modul elrendezés (külön beszerezhető).....	41
GPS-modul csatlakoztatása	41

Fényképezési módok	43
SMART Intelligens automata üzemmód.....	43
P Program üzemmód.....	44
Programeltolás.....	44
A Rekesznyílás-előválasztás üzemmód	45
S Zársebesség-előválasztás üzemmód.....	45
M Kézi üzemmód.....	46
Keretezési mód.....	46
Kézi zárvezérlés használata	46
<i>i</i> Objektív-előválasztás üzemmód.....	47
A <i>i</i> effect üzemmód használata	47
Az i-Function használata PASM módokban	48
A <i>i</i> zoom használata	49
 Bűvös üzemmód	50
SCN Téma üzemmód.....	51
 Videó üzemmód.....	54
A Fényképezés üzemmódban választható funkciók	55

2. fejezet

Fényképezési funkciók

Méret	57
A fényképméret beállításai	57
A videóméret beállításai	58
Minőség	59
Fénykép minőségi beállítások.....	59
Videóminőség opciók.....	59

Érzékenység (ISO-érték)	60
Fehéregyensúly (fényforrás)	61
Fehéregyensúly-beállítási lehetőségek.....	61
A gyári beállítások testreszabása	62
Képvarázsló (fényképstílusok)	64
AF üzemmód	65
Egyszeres autofókusz	65
Folyamatos AF	66
Kézi fókuszbeállítás	66
Autofókusz-terület	67
Szelektív AF	67
Többmezős AF	68
Arcérzékelő AF.....	68
Önarckép AF	69
MF-segítő	70
Optikai képstabilizálás (OIS)	71
OIS beállítások.....	71
Felvételi mód (fényképezési mód)	72
Egy kép	72
Sorozat.....	72
Sorozatfelvétel	73
Önkioldó	73
Automatikus rekeszléptetés (AE Bracket).....	74
Fehéregyensúly léptetés (WB Bracket).....	74
Képvarázsló léptetés (P Wiz Bracket).....	75
Léptetés beállítás	75

Vaku	76
Vakubeállítások	76
A pirosszem-hatás kivédése	77
A vaku fényerejének beállítása	77
Fénymérés	79
Többpontos	79
Középre súlyozott	80
Szpot	80
A fókusz területen lévő téma megvilágítás értékének mérése	81
Intelligens tartomány	82
Kiválasztott szín	83
Szintér	84
Expozíció kompenzálás/rögzítés	85
Expozíció kompenzálás	85
Expozíció rögzítés	86
Videó funkciók	87
Automatikus megvilágítási üzemmód videókhoz	87
Több mozgás	87
Képúszató	88
Hang	88

3. fejezet

Lejátszás és szerkesztés

Fájlok keresése és kezelése	90
Fényképek megtekintése	90
A képek bélyegképeinek megtekintése	90
A fájlok megtekintése kategóriánként	91
Fájlok megtekintése mappaként	91
A fájlok védelme	92
Fájlok törlése	92
Egy fájl törlése	92
Több fájl törlése	93
Összes fájl törlése	93
Fényképek megtekintése	94
Fénykép nagyítása	94
A képek megtekintése diavetítés formájában	94
Automatikus forgatás	95
A bélyegkép nézet beállítása	95
Videó lejátszása	96
A videó vágása lejátszás közben	96
Állókép rögzítése a lejátszott videóból	97
Fényképek szerkesztése	98
Beállítások	98

4. Fejezet

Vezeték nélküli hálózat**Csatlakozás WLAN hálózathoz és a hálózati beállítások**

konfigurálása	101
Csatlakozás WLAN hálózathoz	101
Hálózati beállítási lehetőségek	102
Az IP cím beállítása kézzel	102
A bejelentkezési böngésző használata	103
Hálózati kapcsolatokkal kapcsolatos ötletek	104
Szövegbevitel	105
Fájlok automatikus mentése okostelefonra	106
Fényképek és videók elküldése okostelefonra	107
Okostelefon használata távoli exponáláshoz	109
Fénykép- vagy videómegosztó webhelyek használata	111
Webhely megnyitása	111
Fénykép vagy videó feltöltése	112
Fényképek vagy videók küldése e-mailben	113
E-mail beállítások módosítása	113
Saját adatok tárolása	113
E-mail jelszó beállítása	114
E-mail jelszó megváltoztatása	114
Fényképek vagy videók küldése e-mailben	115

Az Auto Backup használata fényképek és videók

küldéséhez	117
Az Auto Backup alkalmazás telepítése a számítógépen	117
Fényképek és videók elküldése számítógépre	117

Fotók és videók megtekintése a TV-Link engedélyezett

tévékészüléken	119
-----------------------------	------------

Fényképek küldése Wi-Fi Direct használatával..... **121****A Wake on LAN (WOL) funkcióról**

A számítógép beállítása az alvó üzemmódból történő bekapcsolásra	122
A számítógép beállítása a bekapcsolásra	123

5. Fejezet

A fényképezőgép beállítási menüje

Felhasználói beállítások	125
ISO személyre szabása	125
ISO lépések	125
Automatikus ISO tartomány	125
Zajcsökkentés	125
DMF (Direct Manual Focus)	125
AF-prioritás	126
Torzításhelyesbítés	126
iFn testreszabása	126
Felhasználói kijelző	127
Gombkiosztás	128
Segédháló	128
AF-segédfény	128
1. beállításlap	129
2. beállításlap	131
3. beállításlap	132
GPS	133

6. Fejezet

Csatlakozás külső eszközökhöz

A fájlok megtekintése HDTV vagy 3D tévén	135
Fájlok megtekintése HDTV-n	135
A fájlok megtekintése 3D tévén	136
Fényképek nyomtatása	137
Fényképek nyomtatása PictBridge fényképnymatóval	137
A nyomtatási beállítások megadása	138
Nyomtatásmegrendelés (DPOF) készítése	138
DPOF-beállítások	139
Fájlok átvitele a számítógépre	140
Fájlok átvitele Windows alapú számítógépre	140
Fényképezőgép csatlakoztatása cserélhető lemezként	140
A fényképezőgép leválasztása (Windows XP)	141
Fájlok átvitele Mac számítógépre	141
Programok használata számítógépen	142
A program telepítése	142
A CD-n lévő programok	142
Az Intelli-studio program használata	143
Követelmények	143
Az Intelli-studio felhasználói felületének használata	144
Fájltávitel az Intelli-studio segítségével	145
A Samsung RAW Converter használata	146
Windows követelmények	146
Mac követelmények	146
A Samsung RAW Converter felhasználói felületének használata	147
RAW formátumú fájlok módosítása	147

7. Fejezet

Függelék

Hibaüzenetek	150	Teendők szervizbe adás előtt.....	159
A fényképezőgép karbantartása	151	A fényképezőgép műszaki adatai	162
A fényképezőgép tisztítása	151	Szószedet.....	167
A fényképezőgép objektívje és kijelzője	151	Külön beszerezhető tartozékok	173
Képérzékelő.....	151	Index	175
A fényképezőgép váza.....	151	Nyilatkozat mondatok a hivatalos nyelveken.....	179
A fényképezőgép használata és tárolása.....	152		
A kamera használatához és tárolásához nem megfelelő helyek	152		
A fényképezőgép használata tengerparton vagy strandon.....	152		
Tárolás hosszabb ideig.....	152		
Használja óvatosan a fényképezőgépet párás környezetben	153		
Egyéb figyelmeztetések.....	153		
A memóriakártya rövid ismertetése	154		
Használható memóriakártyák	154		
A memóriakártya kapacitása.....	154		
Elővigyázatossági teendők a memóriakártya használata során.....	156		
Az akkumulátor ismertetése.....	157		
Az akkumulátor műszaki adatai.....	157		
Az akkumulátor élettartama.....	158		
Lemerült akkumulátor üzenet	158		
Néhány szó az akkumulátor töltéséről.....	158		
Néhány szó az akkumulátor töltéséről.....	158		

Fényképezési alapelvek

Testtartás fényképezés közben

A fényképezőgép mozdulatlanul tartásához szükséges helyes testtartás elengedhetetlen a jó fényképek készítéséhez. Még ha megfelelően tartja is a fényképezőgépet, a rossz testtartás miatt a készülék bemozdulhat. Álljon egyenesen, és maradjon mozdulatlan, hogy stabilan tudja tartani a fényképezőgépet. Ha kis zársebességgel fényképez, tartsa vissza a lélegzetét, hogy ennyivel is kevesebbet mozduljon a teste.

A fényképezőgép tartása

Tartsa a fényképezőgépet jobb kézzel, és helyezze jobb mutatóujját a exponáló gombra. Bal kezével támassza alá az objektívet.

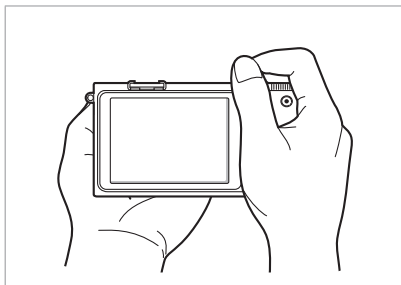
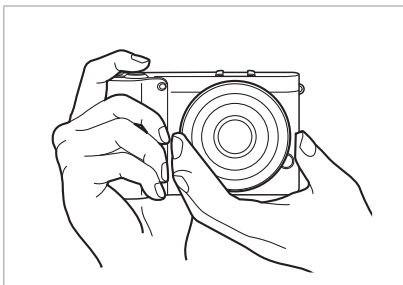

Állva történő fényképezés

Komponálja meg a képet. Álljon egyenes testtel, vállszélességű terpeszben, mindkét könyöke lefelé mutasson.



Fényképezés leguggolva

Komponálja meg a képet. Leguggolva egyik térdé érintse a talajt, testtartása legyen egyenes.



Rekesznyílás

A rekesznyílás (vagy blendenyílás) egy nyílás, amely a fényképezőgépbe jutó fény mennyiségét szabályozza. Ez a megvilágítást meghatározó három tényező egyike. A fényrekesz nyílását vékony fémlamezek, úgynevezett lamellák szabályozzák, amelyek kinyílna, illetve becsukódva engednek be több vagy kevesebb fényt a fényképezőgépbe. A rekesznyílás mérete nagymértékben befolyásolja a fénykép világosságát: minél nagyobb a rekesznyílás, annál világosabb, és fordítva, minél kisebb, annál sötétebb lesz a fénykép.

Rekesznyílás méretek

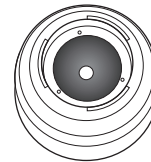

Legkisebb rekesznyílás

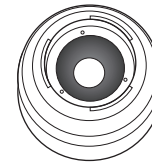

Közepes rekesznyílás

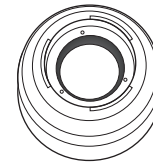

Legnagyobb rekesznyílás



Sötétebb fénykép
(a rekesz résnyire nyitva)



Világosabb fénykép
(a rekesz szélesre nyitva)

A rekesznyílás méretét az úgynevezett rekeszszámmal (újabb nevén az érték előtt álló F betű miatt F-szám) jelölik. A rekeszszám nem más, mint a gyújtótávolság (fókusz-távolság) osztva a rekesznyílás átmérőjével. Ha például egy objektív gyújtótávolsága 50 mm, a rekeszszám pedig F2, akkor a rekesznyílás átmérője 25 mm ($50 \text{ mm} / 25 \text{ mm} = F2$). Minél kisebb a rekeszszám, annál nagyobb a rekesznyílás.

A rekesz nyílásának méretét a fényérték írja le (FÉ). A fényérték növelése (+1 FÉ) a fény mennyiségének megduplázását jelenti. A fényérték csökkentése (-1 FÉ) a fény mennyiségének megfelezését jelenti. A fény mennyiségének finombeállítására a megvilágítás-helyesbítés funkció is használható, az expozíció értékének 1/2, 1/3 FÉ stb. értékkel elosztásával.

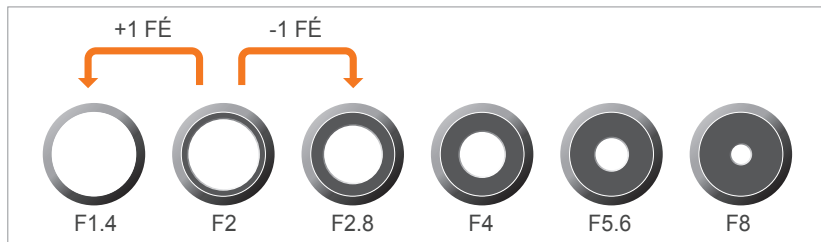

A szabványos rekeszszám-sorozat

A rekesznyílás érték és a mélységélesség összefüggése

A rekesznyílás módosításával homályosabbá vagy élesebbé teheti a fénykép hátterét. Ez szorosan összefügg a mélységélességgel, amelyre úgy hivatkoznak, hogy kicsi vagy nagy.



Nagy mélységélességű fénykép



Kis mélységélességű fénykép



A fényrekesz ház több lamellából áll. Ezek a lamellák egymás felé mozogva szabályozzák a rekesznyíláson át bejutó fény mennyiségét. A lamellák száma éjszakai fényképezéskor a bejutó fény alakját is befolyásolja. Ha a fényrekeszt páros számú lamella alkotja, a fény azzal egyenlő számú pászmára oszlik. Páratlan számú lamella esetén a fénypázmák száma a lamellák számának duplája lesz.

Ha például a fényrekeszt 8 lamella alkotja, a fény 8 pászmára oszlik, ha 7 lamella van, akkor viszont 14 pászmára.

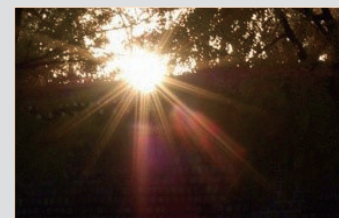

7 lamella

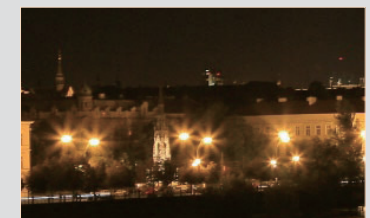

8 lamella

Zársebesség

A zársebesség a zár kinyílása és bezáródása közti idő (azaz megvilágítási idő vagy expozíciós idő). Fontos szerepet játszik a fénykép világosságában, mivel ez szabályozza, hogy mennyi fény jut a rekeszníláson át a képezékelőre.

Általában beállítható kézzel is. A zársebességet időben, másodpercben és annak törtrészeiben mérik, és szabványos értékei lehetnek például 1 másodperc, 1/2 másodperc, 1/4 másodperc, 1/8 másodperc, 1/15 másodperc, 1/1000 másodperc, 1/2000 másodperc stb.

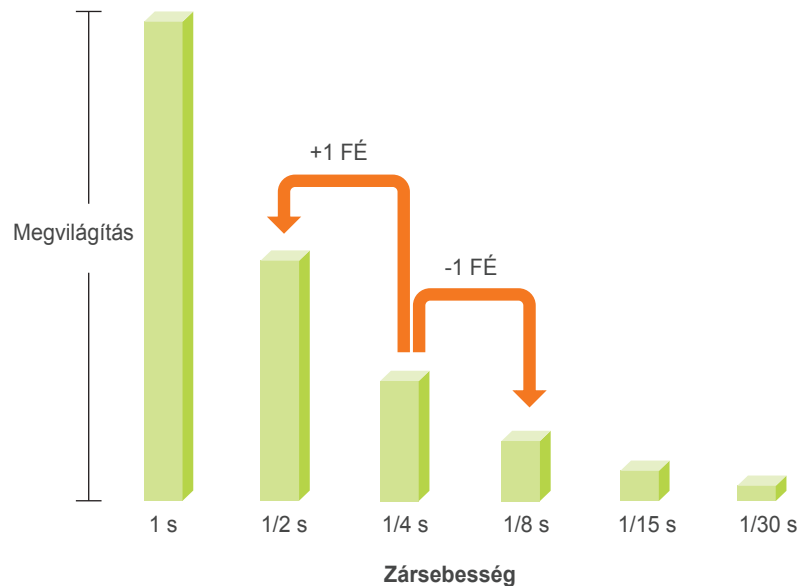

Ennek következtében minél magasabb a zársebesség érték, annál kevesebb fény jut be. Ennek megfelelően, minél alacsonyabb a zársebesség értéke, annál több fény jut be.

Amint az alábbi képeken látható, lassú zársebességet választva hosszabb ideig jut fény a fényképezőgépbe, így a fénykép világosabb lesz. Ezzel szemben gyorsabb zársebesség esetén rövidebb ideig jut be a fény, a fénykép sötétebb lesz, és a mozgó téma könnyen kimerednek a képen.

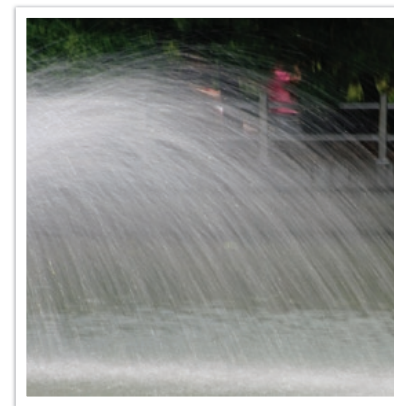

0,8 s

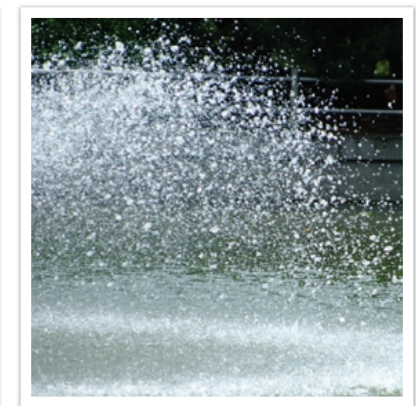

0,004 s

Érzékenység (ISO-érték)

A kép megvilágítását a fényképezőgép érzékenysége is befolyásolja. Az érzékenység nemzetközi filmérzékenységi szabványon alapul, amely ISO szabvány néven ismert. Digitális fényképezőgépeken is ezt az érzékenységi értéksort használják a képet rögzítő digitális technika érzékenységének jelölésére.

Kétszeres ISO-érték kétszeres érzékenységet jelent. ISO 200 beállítás esetén például az ISO 100 beállításhoz képest kétszeres zársebességgel lehet fényképezni. A magasabb érzékenyséértékek azonban "zajosná" teszik a képet – kis pontok, foltok és egyéb zavarok jelennek meg fényképen, amitől a kép zajosnak, szemcsésnek és koszosnak tűnik. Általános szabály, hogy a képzet elkerülése érdekében jobb alacsony ISO-értéket használni, kivéve, ha nagyon rossz fényviszonyok közt vagy éjszaka fényképez.

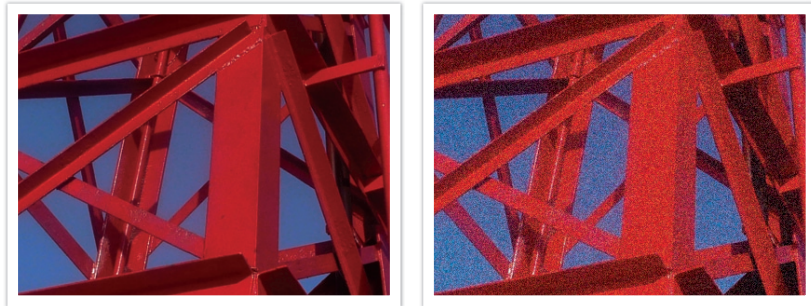

A képminőség és a világosság változása az érzékenység függvényében

Mivel az alacsony ISO-érték azt jelenti, hogy a fényképezőgép fényérzékenysége kisebb, az optimális megvilágítás eléréséhez több fényre lesz szükség. Alacsony ISO-érték használata esetén jobban ki kell nyitni a rekeszt, vagy csökkenteni kell a zársebességet, hogy több fény jusson a fényképezőgépbe. Például napsütésben, amikor sok a fény, alacsony ISO-érték beállítása esetén sem kell lassú zársebességet használni, sötét helyen vagy éjszaka azonban alacsony ISO-érték és lassú zársebesség esetén homályos lesz a fénykép.

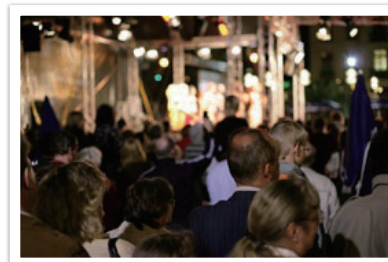

Állvánnyal és nagy érzékenységgel készített fénykép

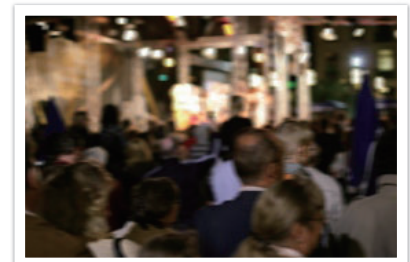

Alacsony ISO-értékkel készített homályos kép

Hogyan szabályozza a megvilágítást a rekesznyílás mérete, a zársebesség és az érzékenység?

A rekesznyílás mérete, a zársebesség és az ISO-érték a fényképezésben szorosan összefügg egymással. A rekesznyílás értéke a fényképezőgépbe a fényt beengedő nyílás méretét szabja meg, míg a zársebesség azt, hogy mennyi ideig juthat fény a készülékbe. Az érzékenység (ISO-érték) határozza meg azt a sebességet, amivel a film a fényre reagál. Ezt a három tényezőt együtt expozíciós háromszögnek nevezik.

A zársebesség, a rekesznyílásérték, illetve az érzékenység módosítása okozta fény mennyiség-változás a többi érték módosításával visszaállítható. A kapott eredmény azonban a beállításoknak megfelelően megváltozik. A zársebesség például a mozgás kiemelése esetén hasznos, a rekesznyílással a mélységélesség állítható be, az érzékenységgel pedig a kép szemcsésége szabályozható.

	Beállítások	Eredmény
Rekeszszám	<p>Széles rekesznyílás = több fény</p> <p>Szűk rekesznyílás = kevesebb fény</p>	 <p>Széles = kis mélységélesség Szűk = nagy mélységélesség</p>

	Beállítások	Eredmény
Zársebesség	<p>Nagy zársebesség = kevesebb fény</p> <p>Kis zársebesség = több fény</p>	 <p>Gyors = álló Lassú = elmosódott</p>
Érzékenység (ISO-érték)	<p>Nagy érzékenység = fényérzékenyebb</p> <p>Kis érzékenység = kevésbé fényérzékeny</p>	 <p>Magas = magasabb szemcsézettség Alacsony = kisebb szemcsézettség</p>

A gyújtótávolság, a látószög és a távlat összefüggése

A milliméterben megadott gyújtótávolság (fókusz-távolság) az objektív közepe és gyújtópontja közti távolság, és kihat az objektív látószögére és a készített fényképek térszerűségére (távlati hatására) is. A kis gyújtótávolság széles látószöget igényel, ami nagylátószögű képek készítését teszi lehetővé, míg a nagy gyújtótávolság kis látószöget kíván, ami teleobjektíves fényképezésre ad módot.

Kis gyújtótávolság

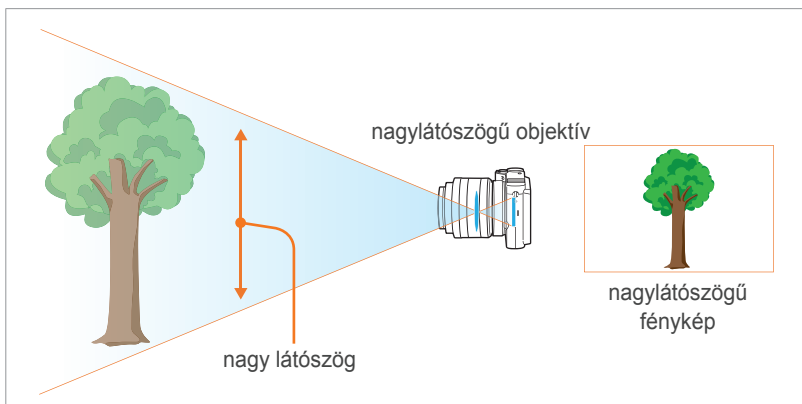

Nagy gyújtótávolság

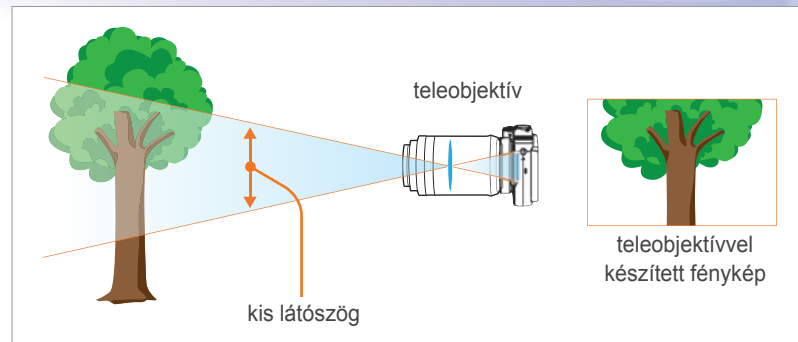

Nézze meg az alábbi fényképeket, és vessze össze az eltéréseket.

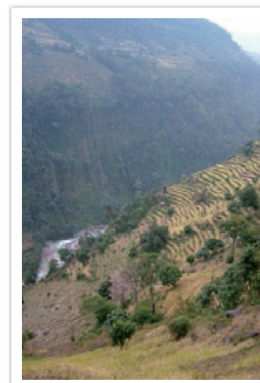

20 mm látószög



50 mm látószög

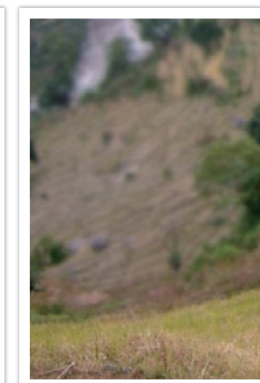

200 mm látószög



Normál esetben a nagylátószögű objektíveket tájképek készítésére, míg a teleobjektíveket sportesemények fényképezésére és portréfotózásra ajánlott használni.

Mélységélesség

Az embereknek leginkább azok a portrék és csendéletek tetszenek, amelyeknek életlen a háttérük, így a téma jobban ki van rajtuk emelve. Attól függően, hogy a kép mely területére történt az élességállítás, a kép lehet életlen vagy éles. Előbbit kis, utóbbit nagy mélységélességű fényképnek nevezik.

A mélységélesség azt mutatja, hogy a témától milyen távolságban lévő tárgyak élesek még a képen. A kis mélységélesség azt jelenti, hogy az éles terület nagyon szűk, míg nagy mélységélesség esetén tágas.

Kis mélységélességű, a témát kiemelő és a többi képrészt életlenül mutató fényképet teleobjektívvel vagy kis rekesznyílásértéket (azaz nagyra nyitott rekeszt) választva lehet készíteni. Ezzel ellentétben nagy mélységélességű, a képen lévő összes elemet élesen mutató fényképet nagylátószögű objektívvel vagy nagy rekesznyílásértéket (azaz szűk rekeszt) választva lehet készíteni.



Kis mélységélesség



Nagy mélységélesség

Mi hozza létre az életlen hatást?

A mélységélesség a rekesznyílásértéktől függ

Minél jobban ki van nyitva a rekesz (azaz minél kisebb a rekesznyílásérték), annál kisebb lesz a mélységélesség. Ha a többi érték – azaz a zársebesség és az érzékenység – változatlan marad, kis rekesznyílásértéket választva kis mélységélességű képet kapunk.



20 mm F5.7



50 mm F22

A mélységelesség függ a gyújtótávolságtól

Minél nagyobb a gyújtótávolság, annál kisebb lesz a mélységelesség. Kis mélységelességű fényképek készítéséhez jobb nagyobb gyújtótávolságú teleobjektívet használni, mint kisebb gyújtótávolságút.

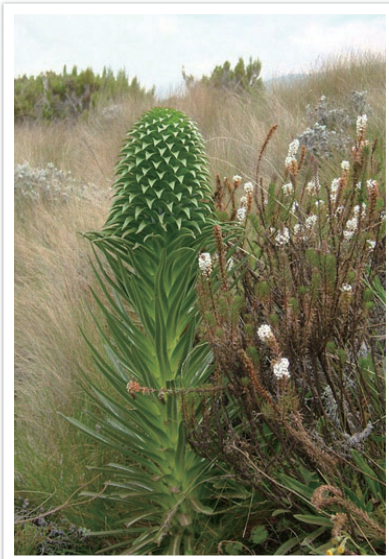

20 mm-es teleobjektívvel készített fénykép



100 mm-es teleobjektívvel készített fénykép

A mélységelesség függ a téma és a fényképezőgép közti távolságtól

Minél kisebb a téma és a fényképezőgép közti távolság, annál kisebb lesz a mélységelesség, ennek következtében a közlől történő fényképezés kis mélységelességű fényképeket eredményez.

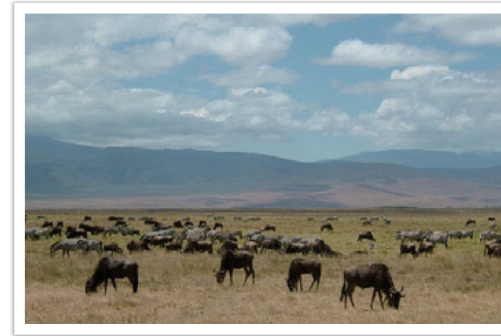

100 mm-es teleobjektívvel készített fénykép

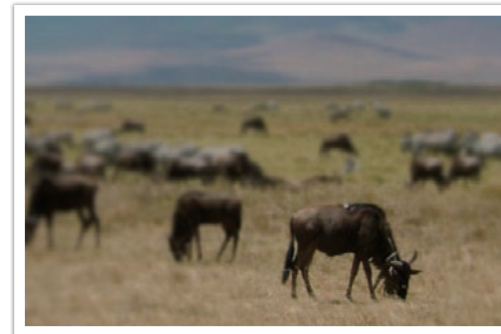

A témáról közlől készített fénykép

A mélységélesség ellenőrzése

Az Egyéni gomb használható arra, hogy a fénykép elkészítése előtt ellenőrizni lehessen, hogyan fog kinézni a fénykép. Amikor megnyomja a gombot, a fényképezőgép beállítja a rekeszt az előre beállított értékre és az eredményt megjeleníti a képernyőn. Az Egyéni gomb funkcióját állítsa **Optical Preview** (Optikai előnézet) lehetőségre (128. oldal).

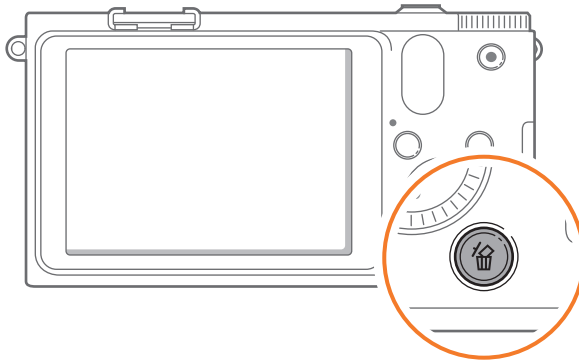

Kompozíció

Élvezetes dolog fényképezőgéppel megörökíteni a világ szépségeit. Bármennyire gyönyörű is azonban a világ, ha rossz a kompozíció, nem lehet elkapni az igazi szépségét.

Amikor a kompozíciót megalkotja, nagyon fontos felállítani a témák fontossági sorrendjét.

A kompozíció a fényképezésben a témának a képen való elhelyezését jelenti. A hármas felosztás használata általában jó kompozíciókat eredményez.

Hármas felosztás

A hármas felosztás használata azt jelenti, hogy a képet 3×3 egyforma téglalpra osztjuk fel.

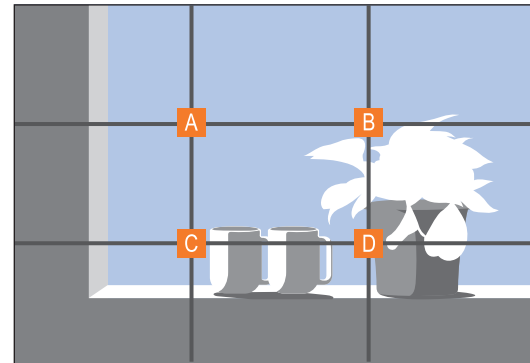

A témát legjobban kiemelő fényképek készítéséhez a témát a középső téglalap valamelyik sarkában kell elhelyezni.

A hármes felosztást szem előtt tartva kiegyensúlyozott és lenyűgöző kompozíciókat lehet létrehozni. Íme erre néhány példa:

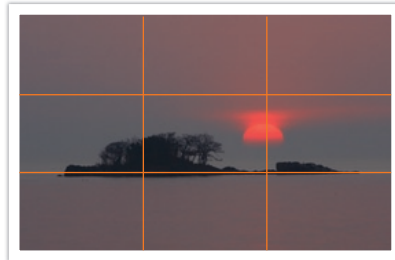
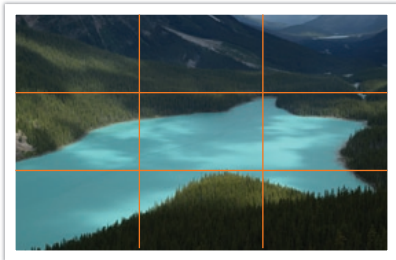
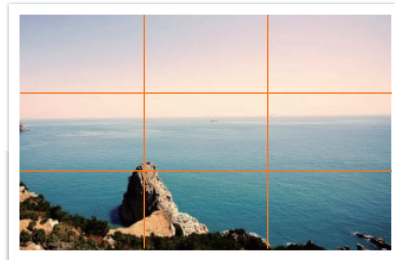
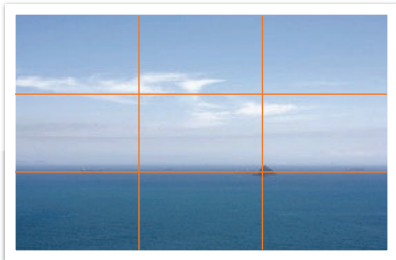

Két témát tartalmazó fényképek

Ha a téma a fénykép egyik sarkában van, kiegyensúlyozatlan lesz a kompozíció. Kiegyensúlyozhatja azonban a fényképet, ha egy másik témát is belevesz a kompozícióba a kép túlsó sarkában. Ez megteremti a kép egyensúlyát.

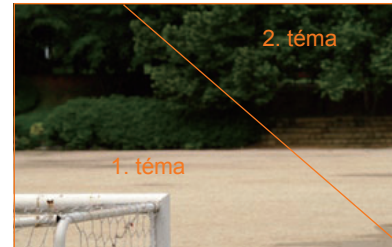

Kiegyensúlyozatlan

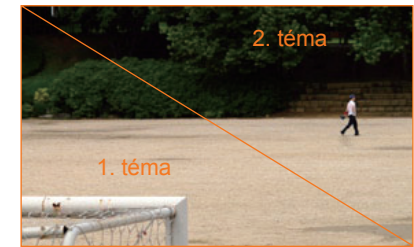

Kiegyensúlyozott

Tájképek készítésekor kiegyensúlyozatlanná teszi a képet, ha középre helyezi a horizontot. Nagyobb súlya lesz a képnek, ha a horizontot lejjebb vagy feljebb viszi.



Kiegyensúlyozatlan

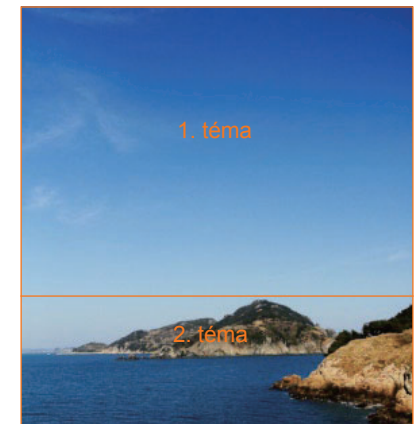

Kiegyensúlyozott

Vaku

A fény a fényképezés egyik legfontosabb eleme. Nem könnyű mindig és mindenütt biztosítani a megfelelő mennyiségű fényt. Vaku használatával optimalizálhatók a fénybeállítások, emellett különböző effektusok is létrehozhatók.

A vaku – vagy stroboszkóp, villanófény – segítségével sötét, árnyékos környezetben is biztosítható a szükséges megvilágítás. De a vaku túlságosan erősen megvilágított témáknál is hasznos. Használható például a téma árnyékának kompenzálására vagy a téma és a háttér lefényképezésére ellenfény esetén.



Javítás előtt



Javítás után

Vaku kulcsszám

A vaku típuszáma mutatja a vaku teljesítményét, az általa létrehozott maximális fénymennyiséget pedig a “kulcsszám” néven ismert érték határozza meg. Minél nagyobb a kulcsszám, annál több fényt bocsát ki a vaku. A kulcsszám meghatározásához szorozza meg a vaku és a téma távolságát a rekesznyílás értékével, amikor az érzékenység (ISO-érték) beállítása 100.

Kulcsszám = Távolság a vaku és a téma között X Rekesznyílásérték

Rekesznyílásérték = Kulcsszám / Távolság a vaku és a téma között

Távolság a vaku és a téma között = Kulcsszám / Rekesznyílásérték

Ennek megfelelően, ha ismert a vaku kulcsszáma, a vaku manuális beállításakor megbecsülhető az optimális távolság a vaku és a téma között. Ha a vaku kulcsszáma például GN 20 és 4 méterre van a témától, az optimális rekesznyílásérték F5.0.

Ugrálás fényképezése

A visszaverődő fényképezés azt a fényképezési módot jelöli, amikor a fény a mennyezetről vagy falakról visszaverődve egyenletesen oszlik el a témán. A vakuval készített fényképeknek sokszor nem természetes hatásúak, és árnyékokat tartalmaznak. Az indirekt vakuzással készített képeken nincsenek árnyékok, az egyenletes fényeloszlás pedig természetes hatást eredményez.



1. fejezet

A fényképezőgép

Ismerje meg a fényképezőgép kialakítását, a kijelzőn megjelenő ikonokat, a készülék alapfunkcióit, a hozzá kapott objektívet és a külön beszerezhető tartozékokat.

Kezdeti lépések

Kicsomagolás

Ellenőrizze, hogy a dobozban megvannak-e a következő elemek.

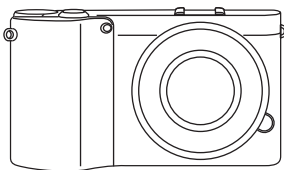

Fényképezőgép
(beleértve a váz zárókupakját
és a vakupapucs fedelét)



Külső vaku

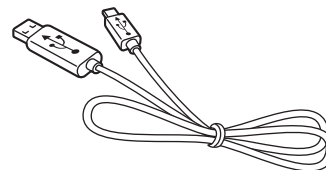

USB-kábel

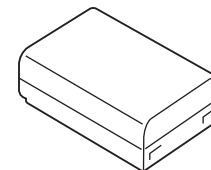

Akkumulátor

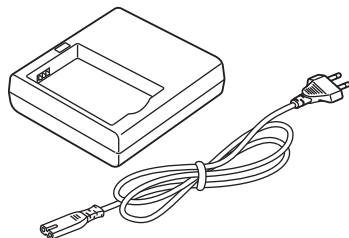

Akkumulátortöltő/hálózati tápkábel

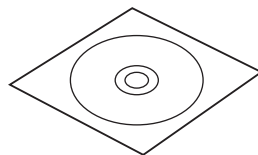

Szoftver CD-ROM
(rajta a használati utasítással)

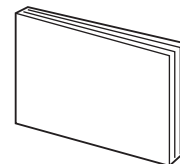

Használati utasítás Alapfunkciók

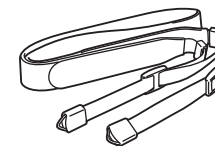

Hordszj



- Az ábrák eltérhetnek a valós elemektől.
- További tartozékokat vásárolhat a forgalmazóknál vagy Samsung márkaszervizekben. A Samsung nem vállal felelősséget a jóvá nem hagyott tartozékok használatából eredő problémákért. A tartozékokkal kapcsolatos további tudnivalóért lásd: 173. o.

A fényképezőgép kialakítása

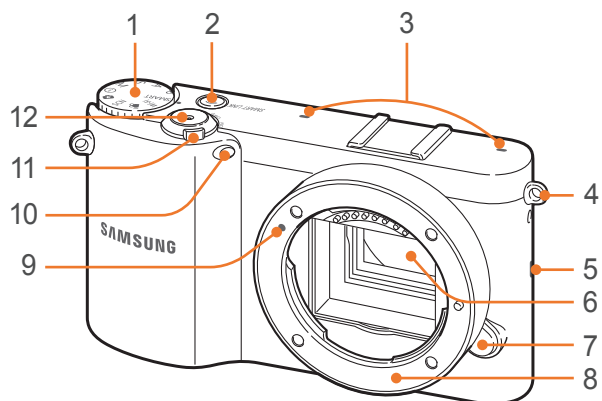

Tételszám	Megnevezés
1	Üzem módváltó tárcsa <ul style="list-style-type: none"> • SMART: intelligens automata üzemmód (43. oldal) • P: program üzemmód (44. oldal) • A: rekesznyílás-prioritás üzemmód (45. oldal) • S: zársebesség-prioritás üzemmód (45. oldal) • M: kézi megvilágítás-beállítás üzemmód (46. oldal) • i: objektív-előválasztás prioritás üzemmód (47. oldal) • ★: bűvös üzemmód (50. oldal) • SCN: tematikus üzemmód (51. oldal) • 📹: videó üzemmód (54. oldal) • Wi-Fi: Wi-Fi (100. oldal)
2	SMART LINK gomb A kívánt Wi-Fi funkció indítása (30. oldal)
3	Mikrofon
4	Fül a fényképezőgép hordszíja számára
5	Hangszóró
6	Képérzékelő

Tételszám	Megnevezés
7	Objektívkioldó gomb
8	Objektívcsatlakozó
9	Jel az objektívcsatlakozón
10	Autofókusz-segédfény/önkioldó jelzőfény
11	Be-/kikapcsoló gomb
12	Exponáló gomb

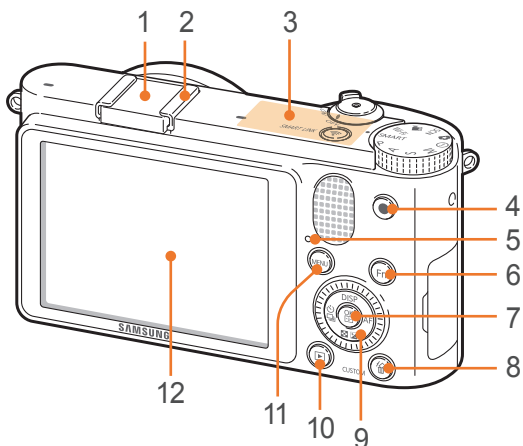

Tételszám	Megnevezés
1	Vakupapucs kupak
2	Vakupapucs
3	Belső antenna * Amikor vezeték nélküli hálózatot használ, ne érjen a belső antennához.
4	Videófelvétel gomb Videó felvételének megkezdése.
5	Állapotjelző LED A fényképezőgép állapotát jelzi. <ul style="list-style-type: none"> Villog: fénykép mentésekor, videó rögzítésekor, adatok számítógépre vagy nyomtatóra küldésekor, vagy amikor WLAN hálózathoz csatlakozik, vagy fényképet küldd. Folyamatosan világít: nincs adatátvitel, vagy befejeződött az adatátvitel a számítógépre, nyomtatóra.
6	Fn gomb A főbb funkciók elérése és egyes beállítások finomítása.
7	OK gomb <ul style="list-style-type: none"> A Menü képernyőn: a kiválasztott beállítások mentése. Fényképezés üzemmódban: bizonyos fényképezési módokban lehetőséget ad a fókuszkeret kézzel történő beállítására.

Tételszám	Megnevezés
8	Törlés/Egyedi gomb <ul style="list-style-type: none"> Fényképezés üzemmódban: elvégzi a hozzárendelt műveletet (128. oldal). Lejátszás üzemmódban: fájlok törlése.
9	Mozgatógomb <ul style="list-style-type: none"> Fényképezés üzemmódban <ul style="list-style-type: none"> DISP: a fényképezőgép beállításainak megjelenítése és megváltoztatása [Ménü ikon]: állítsa be a kívánt expozíciós értéket M üzemmódban, válasszon rekesz vagy zársebesség értéket [Felvételi ikon]: felvételi beállítás kiválasztása AF: a kívánt AF-üzemmód kiválasztása Egyéb esetekben Mozgás fel, le, balra vagy jobbra, értelemszerűen. (Valamint a navigációs gomb elforgatásával is léptethet a képernyőn vagy a fájlokon.)
10	Lejátszás gomb Belépés Lejátszás üzemmódba.
11	MENU gomb Beállítások és menük elérése.
12	Kijelző

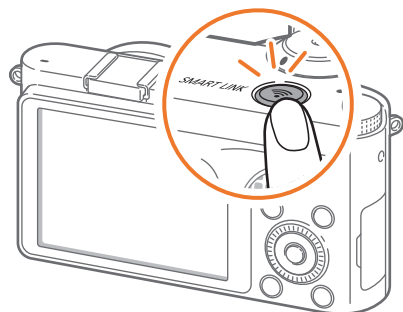
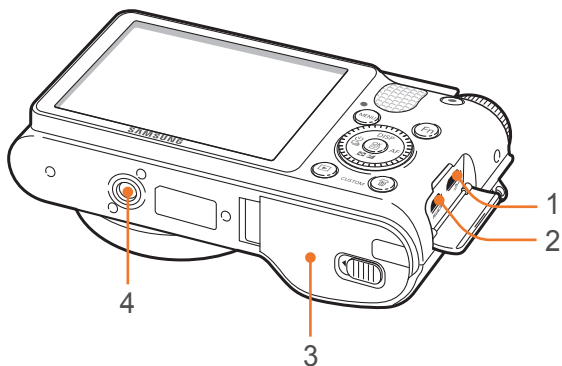

Tételszám	Megnevezés
1	USB és távkioldó csatlakozó A fényképezőgép csatlakoztatása számítógéphez vagy távkioldóhoz. A fényképezőgép mozgásának minimalizálásához használjon állványt és távkioldót.
2	HDMI-csatlakozó
3	Akku hely/Memóriakártya takaró Itt lehet behelyezni az akkumulátort és a memóriakártyát.
4	Állványcsatlakozó

A SMART LINK gomb használata

A SMART LINK gomb használatával kényelmesen bekapcsolható a Wi-Fi funkció.

A megadott Wi-Fi funkció bekapcsolásához nyomja meg a SMART LINK gombot. A gomb körül található gyűrű világítani kezd és a fényképezőgép bekapcsolja a megadott funkciót.

A SMART LINK opció beállítása

Kiválasztható a SMART LINK gomb megnyomásakor elindítani kívánt Wi-Fi funkció.

Egy SMART LINK opció beállításához:

Fényképezés üzemmódban nyomja meg a [MENU] →  → Key Mapping (Gombkiosztás) → SMART LINK → egy beállítást.

A kijelzőn megjelenő ikonok

Fényképezés üzemmódban

Fényképek készítése

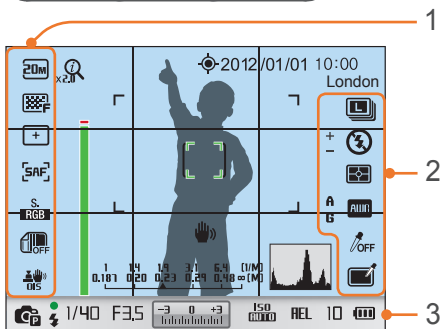

1. Fényképezési beállítások (balra)

Ikon	Leírás
	A fénykép mérete
	Képminőség
	Fókusz terület
	Arcfelismerés
	AF üzemmód (65. oldal)
	Szintér
	Intelligens szűrő (82. oldal)
	Optikai képstabilizálás (OIS) (71. oldal)

2. Fényképezési beállítások (jobbra)

Ikon	Leírás
	Felvételi mód

Ikon	Leírás
	Vakubeállítás
	A vaku fényereje
	Fénymérés (79. oldal)
	Fehéregyensúly (61. oldal)
	Fehéregyensúly finombeállítás
	Arctonus
	Arc retusálás
	Képvárzásló (64. oldal)
	Intelligens szűrő (50. oldal)
	Bűvös keret (50. oldal)
	Kiválasztott szín (83. oldal)

3. A fényképezés tájékoztató adatai

Ikon	Leírás
	① zoom be
	① zoom arány
	AutoShare be
	GPS aktíválva*
2012/01/01	Dátum
10:00	Idő
London	Helyzetadatok*
	Fókusz segédsáv (70. oldal)**
	Az autofókusz kerete
	Szpot típusú fénymérés területe
	Távolság skála (127. oldal)

Ikon	Leírás
	Szintjelző (32. oldal)
	Bemozdult a fényképezőgép
	Hisztogram (127. oldal)
	Fényképezési mód
	Fókusz
	A vaku visszajelzője
1/40	Zársebesség
F3.5	Rekesznyílásérték
	Megvilágítási érték
	ISO érzékenység (60. oldal)
	Automatikus Expozíció Rögzítés (86. oldal)
	Memóriakártya nincs behelyezve***
	Még készíthető képek száma
	<ul style="list-style-type: none"> : teljesen feltöltve : részlegesen feltöltve (piros): lemerült (töltse fel az akkumulátort)

* Ezek az ikonok a külön megvásárolható GPS modul csatlakoztatásakor jelennek meg.

** Ez az ikon akkor jelenik meg, amikor az MF Assist funkció FA beállítását választja.

*** A memória kártya behelyezése nélkül készített fényképet nem lehet kinyomtatni, vagy memóriakártyára és számítógépre másolni.



A megjelenő ikonok a kiválasztott üzemmódtól és a megadott beállításoktól függően változnak.

Videók felvétele

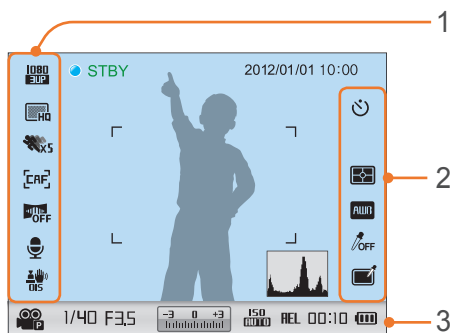

1. Fényképezési beállítások (balra)

Ikon	Leírás
	Autófókusz bekapcsolva
	A videó mérete
	Videó minősége
	Több mozgás
	AF üzemmód (65. oldal)
	Áttűnés (88. oldal)
	Hangfelvétel bekapcsolva (88. oldal)
	Optikai képstabilizálás (OIS) (71. oldal)

2. Fényképezési beállítások (jobbra)

Ikon	Leírás
	Önkioldó
	Fénymérés (79. oldal)
	Fehéregyensúly (61. oldal)
	Képválasztó (64. oldal)
	Kiválasztott szín (83. oldal)

3. A fényképezés tájékoztató adatai

Ikon	Leírás
2012/01/01	Dátum
10:00	Idő
	Hisztogram (127. oldal)
	Automatikus megvilágítási üzemmód videókhoz
1/40	Zársebesség
F3.5	Rekesznyílásérték
	Megvilágítási érték
	Érzékenység (ISO-érték)
REL	Automatikus Expozíció Rögzítés (86. oldal)
	Memóriakártya nincs behelyezve

Ikon	Leírás
	Hátralévő felvételi idő
	<ul style="list-style-type: none"> : teljesen feltöltve : részlegesen feltöltve (piros): lemerült (töltse fel az akkumulátort)



A megjelenő ikonok a kiválasztott üzemmódtól és a megadott beállításoktól függően változnak.

A szintjelző

A szintjelző segít a fényképezőgép beállításában a kijelzőn megjelenő vízszintes és függőleges vonalakhoz. Amennyiben a szintjelző nincs szintben, a Függőleges kalibrálás funkció segítségével kalibrálja be a szintjelzőt. (131. oldal)

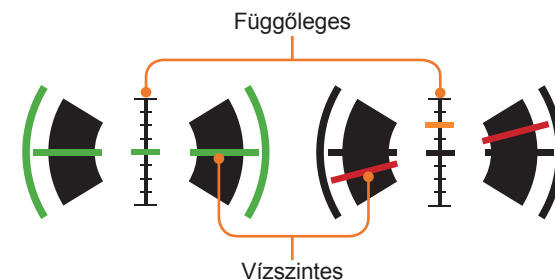

▲ Szint

▲ Nincs szintben

Lejátszás üzemmódban

Fényképek megtekintése

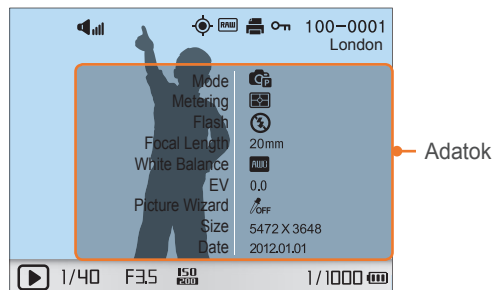

Ikon	Leírás
	Hangerő
	Folyamatosan rögzített fájl
	Helyzetadatok
	RAW fájl
	3D fájl
	A fájl nyomtatási információkkal egészült ki (138. oldal)
	Védett fájl
100-0001	Mappa száma – Fájl száma
London	Helyzetadatok
1/40	Zársebesség
F3,5	Rekesznyílásérték
ISO 200	Érzékenység (ISO-érték)
1/1000	Aktuális fájl / összes fájl száma

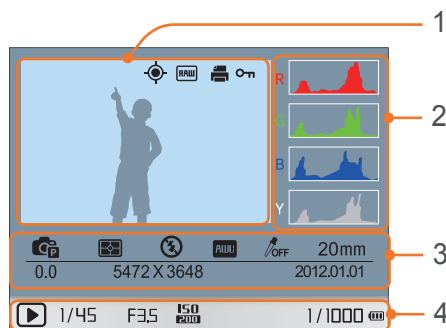

Tételszám	Leírás
1	A készített fénykép
2	RGB hisztogram (127. oldal)
3	Fényképezési mód, Mérés, Vaku, Fehéregyensúly, Képválasztó, Fókuszátfogás, Expozíciós érték, Fénykép mérete, Dátum
4	Zársebesség, Rekesznyílás érték, ISO-érték, Az éppen nézett fájl/ fájlok teljes száma

Videó lejátszása

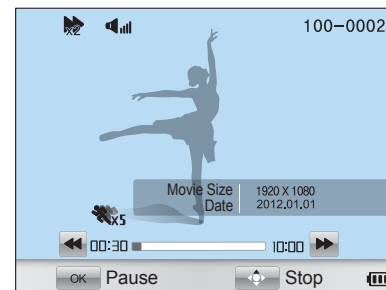

Ikon	Leírás
	Lejátszási sebesség
	Hangerő
100-0002	Mappa száma – Fájl száma
	Több mozgás
00:30	Pillanatnyi lejátszási idő
10:00	Videó hossza

Objektívek

Vásárolhat kifejezetten az NX sorozatú fényképezőgépekhez készült további objektíveket is. Ismerje meg az egyes objektívek funkcióját, és válassza azt, amely leginkább megfelel az igényeinek.

Objektív elrendezés

SAMSUNG 20-50 mm F3.5-5.6 ED II objektív (példa)

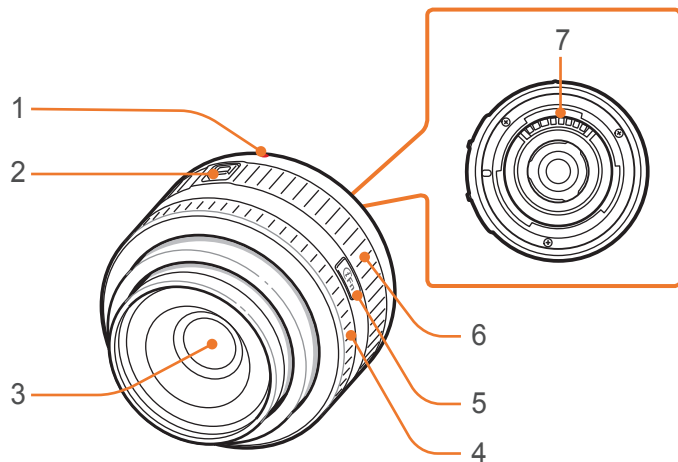

Tételszám	Leírás
1	Jel az objektívcsatlakozón
2	Zoom rögzítő kapcsoló
3	Objektív
4	Élességállító gyűrű (66. oldal)
5	i-Function gomb (48. oldal)
6	Zoom gyűrű
7	Objektív érintkezők



Amikor nem használja az objektívet, tegye föl rá a lencsevédőt és a csatlakozóvédőt, hogy óvja a portól és a karcolódásoktól.

Az objektív lezárása vagy feloldása

Az objektív lezárásához húzza meg és tartsa el a záró kapcsolót fényképezőgéptesttől és forgassa el a zoom gyűrűt az óramutató járásával egyező irányba.

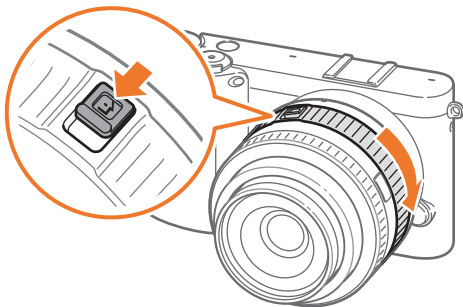

Az objektív feloldásához forgassa a zoom gyűrűt az óramutató járásával ellentétes irányba, amíg egy kattánást nem hall.

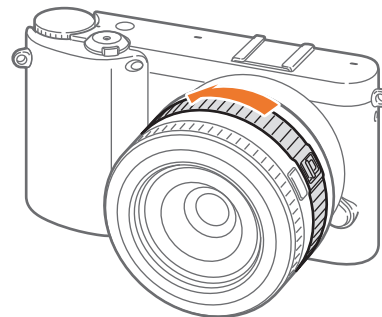

Az objektív lezárt állapotában nem készíthető fotó.

SAMSUNG 18-55 mm F3.5-5.6 OIS III objektív (példa)

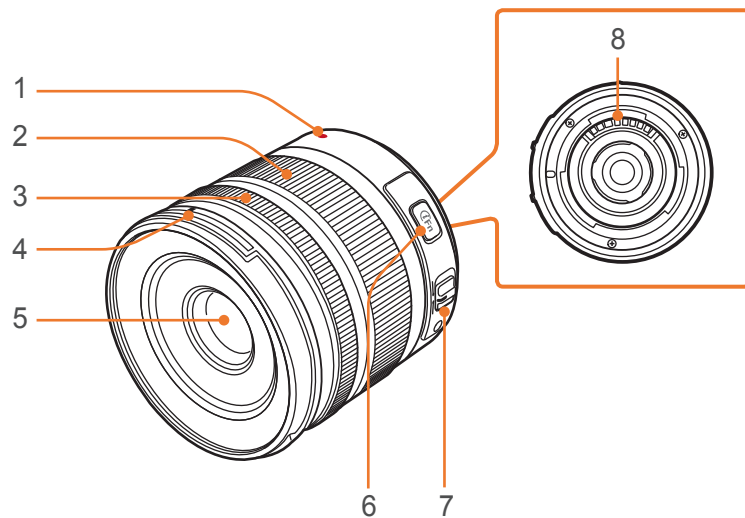

Tételszám	Leírás
1	Jel az objektívcsatlakozón
2	Zoom gyűrű
3	Élességállító gyűrű (66. oldal)
4	A napellenző felszerelési helyének jele
5	Objektív
6	i-Function gomb (48. oldal)
7	AF/MF kapcsoló (65. oldal)
8	Objektív érintkezők

SAMSUNG 16 mm F2.4 objektív (példa)

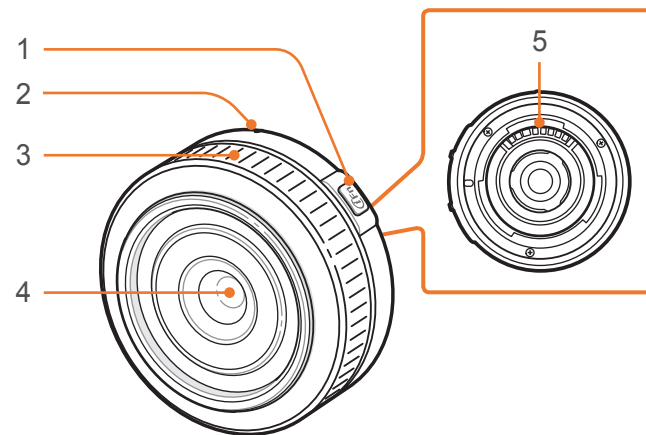

Tételszám	Leírás
1	i-Function gomb (48. oldal)
2	Jel az objektívcsatlakozón
3	Élességállító gyűrű (66. oldal)
4	Objektív
5	Objektív érintkezők

Objektív jelölések

Ismerje meg, mit jelentenek az objektíven látható számok.

SAMSUNG 18-200 mm F3.5-6.3 ED OIS objektív (példa)

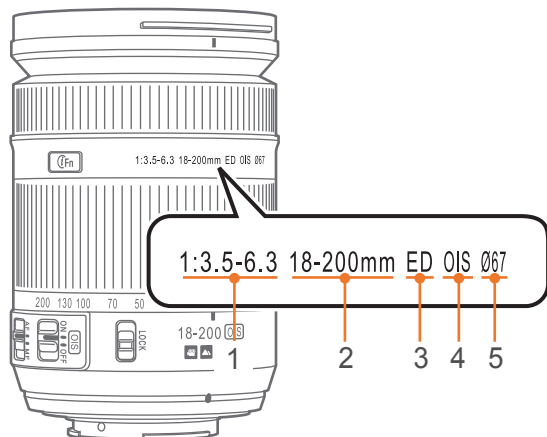

Tételszám	Leírás
1	<p>Rekeszszám</p> <p>A támogatott rekesznyílás tartomány. Például az 1:3.5-6.3 azt jelenti, hogy a legnagyobb rekesz érték 3,5 és 6,3 közé esik.</p>
2	<p>Gyújtótávolság</p> <p>Az objektív középpontja és a gyújtópont közötti távolság milliméterben kifejezve. Az ábra tartományban értendő: minimum a fókustávolság az objektív maximális fókustávolságáig.</p> <p>A nagyobb gyújtótávolság szűkebb látószöget és felnagyított témát eredményez. A gyújtótávolság csökkentésével kiterjeszthető a látószög.</p>
3	<p>ED</p> <p>Az ED a nagyon kis szórást jelenti (Extra-low Dispersion). A nagyon kis szórású üveg hatékonyan minimalizálja a kromatikus aberrációt (leképezési hiba, melynél a lencse nem képes az összes színt ugyanabba a pontba fókuszálni).</p>
4	<p>OIS (71. oldal)</p> <p>Optikai képstabilizálás. Az ezzel a funkcióval ellátott objektívek érzékelik a fényképezőgép bemozdulását, és hatékonyan semlegesítik az elmozdulást a fényképezőgépen belül.</p>
5	<p>Ø</p> <p>Az objektív tárgylencséjének átmérője. Amikor szűrőt szerel az objektívre, ügyeljen arra, hogy az objektív és a szűrő átmérője azonos legyen.</p>

Tartozékok

A jobb fotók készítése és a kényelmesebb használat érdekében olyan további kiegészítők használhatók, mit például külső vaku és GPS modul.

A külön megvásárolható kiegészítőkkal kapcsolatos további információkért tekintse meg az egyes kiegészítők útmutatóit.



- Az ábrák eltérhetnek a valós elemektől.
- További Samsung által jóváhagyott tartozékokat vásárolhat a forgalmazóknál vagy Samsung márkaszervizekben. A Samsung nem vállal felelősséget a más gyártók által készített tartozékok használatából eredő károkért.

Külső vaku kialakítása

SEF220A (példa) (külön beszerezhető)

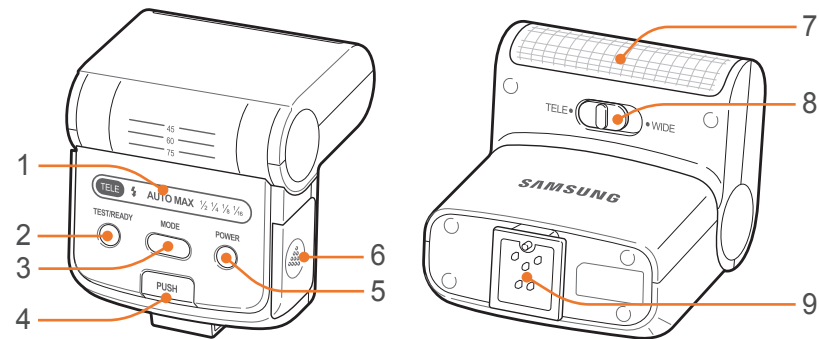

Tételszám	Leírás
1	Kijelző ikonok
2	READY jelzőfény/Teszt gomb
3	MODE gomb
4	Vakukioldó gomb
5	Bekapcsoló gomb
6	Az akkumulátorrekesz fedele
7	Villanólámpa
8	TELE/WIDE üzemmódváltó kapcsoló
9	Vakupapucs csatlakozás

SEF8A (példa)

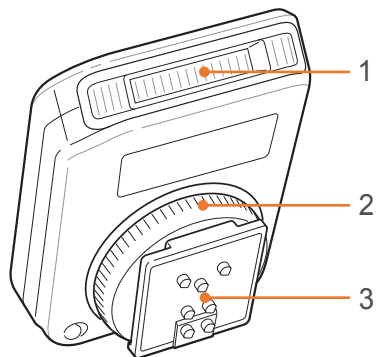

Tételszám	Leírás
1	Villanólámpa
2	Vakupapucs rögzítőtárcsája
3	Vakupapucs csatlakozás

Vaku csatlakoztatása

1 Távolítsa el a vakupapucs védőt a fényképezőgépről.

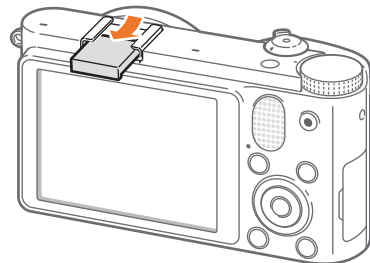

2 A vakupapucsba csúsztatva csatlakoztassa a vakut a készülékhez.

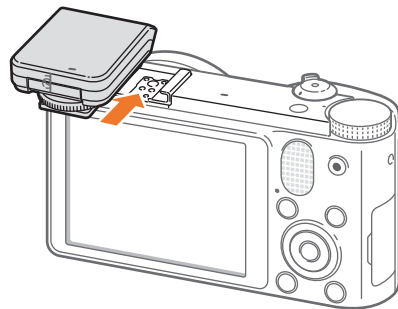

- 3 A tartozéktalp rögzítőtárcsáját az óramutató járásával egyező irányba forgatva rögzítse a vakut.

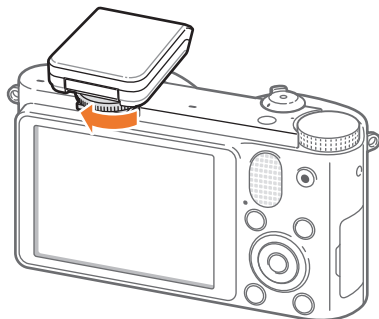

- 4 A használathoz emelje fel a vakut.

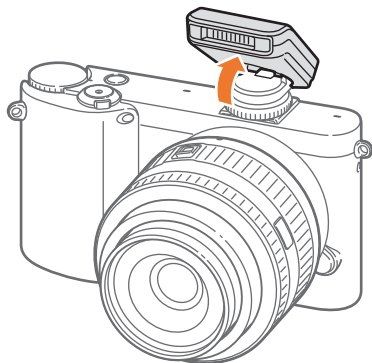

- Nem teljesen feltöltött vakuval is készíthetők képek, azonban javasolt a vakut teljesen feltölteni.
- Az elérhető külső vakuk listája megtalálható az opcionális kiegészítők oldalán (173. oldal).
- A rendelkezésre álló beállítások a kiválasztott fényképezési módtól függően eltérőek lehetnek.
- A vaku két villanása közt eltelik egy kis idő. A második felvillanás előtt ne mozdítsa el a fényképezőgépet.
- A SEF8A nem feltétlenül kompatibilis más NX sorozatú fényképezőgépekkel.
- Az opcionális vakukkal kapcsolatos további részletekért lásd a vaku használati útmutatóját.



Kizárólag a Samsung által jóváhagyott vakut használjon. A készülékkel nem kompatibilis vaku használata a fényképezőgép károsodását okozhatja.

GPS modul elrendezés (külön beszerezhető)

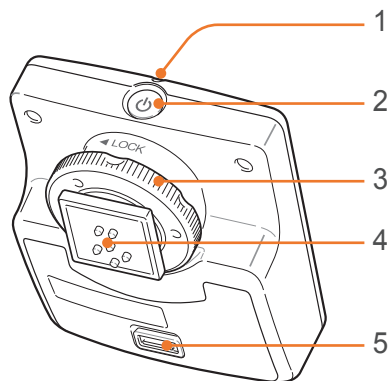

Tételszám	Leírás
1	Állapotjelző LED
2	Bekapcsoló gomb
3	Vakupapucs rögzítőtárcsája
4	Vakupapucs csatlakozás
5	Az akkumulátorrekesz fedele

GPS-modul csatlakoztatása

1 Távolítsa el a vakupapucs védőt a fényképezőgépről.

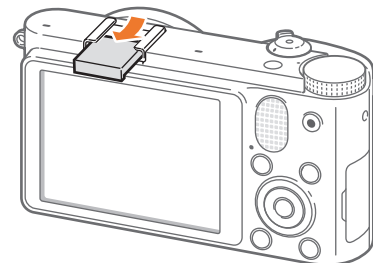

2 A vakupapucsba csúsztatva csatlakoztassa a GPS-modult a készülékhez.

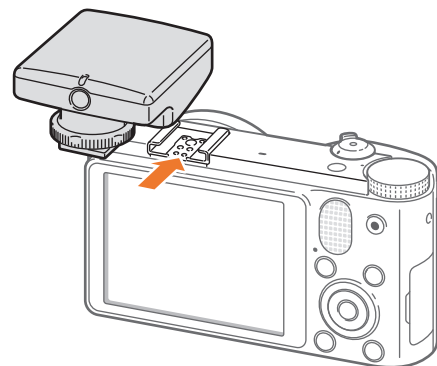

- 3 A GPS modul rögzítéséhez forgassa a tartozéksaru rögzítőcsavarját a LOCK jelzés felé.

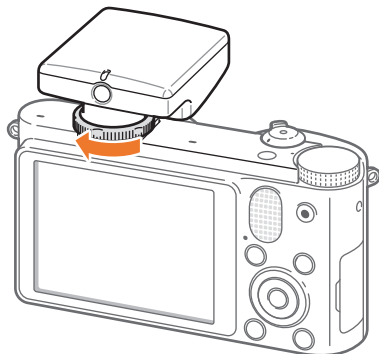

- 4 Nyomja meg a GPS-modul bekapcsológombját.



Fényképezési módok

Két egyszerű fényképezési mód – az Intelligens automata és a Tematikus üzemmódok – számos automatikus beállítással segíti a fényképezést. A többi üzemmód a beállítások nagyobb mértékű testreszabására ad lehetőséget.



Ikon	Leírás
SMART	Intelligens automata üzemmód (43. oldal)
P	Program üzemmód (44. oldal)
A	Rekesznyílás-prioritás üzemmód (45. oldal)
S	Zársebesség-prioritás üzemmód (45. oldal)
M	Kézi megvilágítás-beállítás üzemmód (46. oldal)
i	Objektív-előválasztás prioritás üzemmód (47. oldal)
★	Bűvös üzemmód (50. oldal)
SCN	Tematikus üzemmód (51. oldal)
📹	Videó üzemmód (54. oldal)
Wi-Fi	Wi-Fi (100. oldal)

SMART Intelligens automata üzemmód

Intelligens automata üzemmódban a fényképezőgép felismeri a fényképezési viszonyokat, és automatikusan beállítja a megvilágításban szerepet játszó tényezőket, köztük a zársebességet, a rekesznyílás értéket, a fénymérést, a fehéregyensúlyt és a megvilágítás-helyesbítést. Mivel a legtöbb funkciót a fényképezőgép vezérli, egyes fényképezési funkciók korlátozottak. Ez az üzemmód a legkevesebb beállítás megadásával történő gyors pillanatfelvételek készítése során hasznos.



Előfordulhat, hogy a fényképezőgép ugyanazon témák esetén is eltérő tematikus üzemmódokat választ. Ez külső tényezőktől, például a fényképezőgép bemozdulásától, a megvilágítástól és a téma távolságától függ.

P Program üzemmód

A fényképezőgép automatikusan az optimális megvilágítás eléréséhez állítja be a zársebességet és a rekesznyílás értékét.

Ez az üzemmód akkor hasznos, ha állandó megvilágítással szeretne fényképezni, de más beállításokat módosítani szeretne.



Programeltolás

A programeltolási funkció lehetővé teszi a zársebesség és a rekeszszám módosítását, miközben a fényképezőgép megtartja ugyanazt a megvilágításértéket. A navigációs gomb óramutató járásával ellentétes irányú forgatásakor a zársebesség csökken, a rekesznyílás értéke pedig növekszik. A navigációs gomb óramutató járásával egyező irányú forgatásakor a zársebesség növekszik, a rekesznyílás értéke pedig csökken.

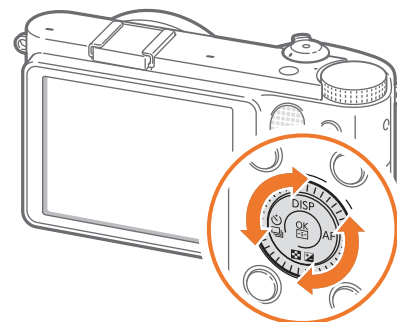

A Rekesznyílás-előválasztás üzemmód

Rekesznyílás-prioritás üzemmódban a fényképezőgép számítja ki a zársebességet a választott rekesznyílás értéknek megfelelően. A rekesznyílás érték módosításával a mélységélességet állíthatja be. Ez az üzemmód portrék és tájképek készítése esetén hasznos.

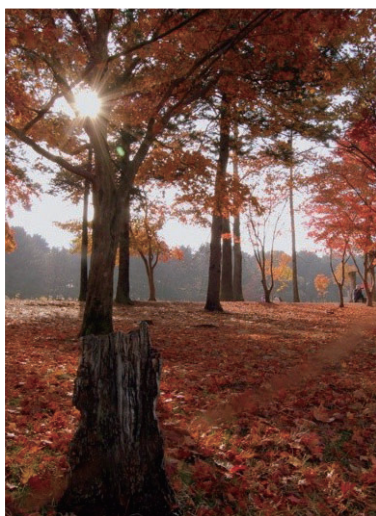

Nagy mélységélesség

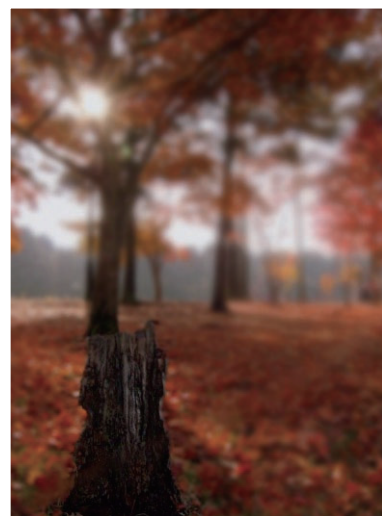

Kis mélységélesség



Gyenge fényviszonyok esetén lehet, hogy növelnie kell az érzékenységet, hogy a fényképek ne legyenek életlenek.

S Zársebesség-előválasztás üzemmód

Zársebesség-prioritás üzemmódban a fényképezőgép számítja ki a rekesznyílás értéket a választott zársebességnek megfelelően. Ez az üzemmód gyorsan mozgó témák esetén hasznos, valamint ha nyomkövetési effektet szeretne létrehozni a fényképen.

A téma kimerevítéséhez válasszon például 1/500 másodperces zársebességet. Ha azt szeretné, hogy a téma életlen legyen, állítsa a zársebességet 1/30 másodperc alatti értékre.



Kis zársebesség

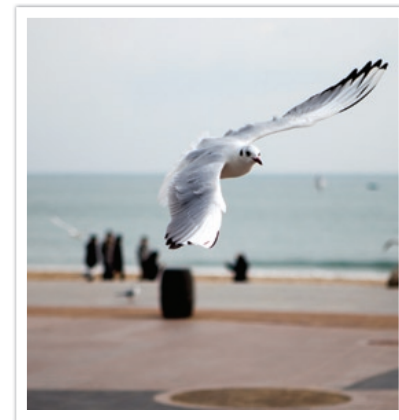

Nagy zársebesség



A nagy zársebesség miatt bejutó kevesebb fény kiegyenlítése érdekében nyissa ki jobban a fényrekeszt, és engedjen be így több fényt. Ha a fényképek még mindig túl sötétek, növelje az érzékenységet (ISO-értéket).

M Kézi üzemmód

Kézi megvilágítás-beállítás üzemmódban kézzel állíthatja be a zársebességet és a rekesznyílás értéket. Ebben az üzemmódban teljes mértékben a fényképész állíthatja be a fényképek megvilágítását.

Ez az üzemmód szabályozott felvételi viszonyok között, például műteremben hasznos, vagy ha a fényképezőgép finombeállítására van szükség. A kézi megvilágítás-beállítás használata éjszakai fotózás esetén és tűzijáték fényképezésekor is javasolt.

Keretezési mód

A rekeszszám és a zársebesség beállítása során a megvilágítás a beállításoknak megfelelően változik, így a kijelző elsötétülhet. Ha ez a funkció be van kapcsolva, a kijelző fényereje a megadott beállításoktól függetlenül állandó, hogy jobban be tudja állítani a képkivágást.

A Framing
Mode funkció
használata:

Fényképezés üzemmódban nyomja meg a [MENU] →
 → **Framing Mode** (Keretezési mód) → lehetőséget.

Kézi zárvezérlés használata

Éjszakai felvételekhez és az éjszakai égbolt fényképezéséhez használja a kézi zárvezérlés üzemmódot. Miközben nyomva tartja az [Exponáló] gombot, a zár nyitva marad, így mozgó fény effektusokat hozhat létre.

Kézi zárvezérlés
használata:

A zársebesség kiválasztásához nyomja meg a [] gombot, és forgassa el a navigációs gombot az óramutató járásával ellentétes irányba **Bulb** (Kézi zárvezérlés) → Nyomja le az [Exponáló] gombot a kívánt ideig.





- Magas ISO érték beállítása esetén, vagy amikor a zár hosszabb ideig van nyitva, a képen a képzaj mértéke megnövekedhet.
- A Kézi zárvezérlés funkcióval együtt nem használható a folyamatos fényképezési funkció.

Objektív-előválasztás üzemmód

A effect üzemmód használata

Kiválasztható a megfelelő jelenet (i-Scene) vagy szűrő effektus a csatlakoztatott objektívhez. Az elérhető jelenetek és szűrő effektusok a csatlakoztatott objektívtől függően változhatnak.

- 1 Forgassa az üzemmódválasztó tárcsát  állásba.
- 2 Az objektíven nyomja meg az [i-Function] gombot a  effect kiválasztásához.
 - A funkciót a [Fn] gombot megnyomva is tudja használni.

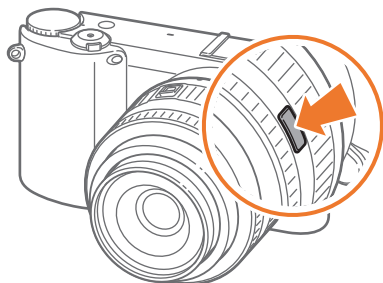

- 3 A fókuszgyűrű beállításával kiválasztható a jelenet vagy szűrő effektus.

- Amennyiben az [Fn] gombot nyomta meg a  effect, kiválasztásához, nyomja meg az [OK] gombot, majd forgassa el a navigációs gombot vagy nyomja meg a [Menu/AF] gombot egy beállítás kiválasztásához.

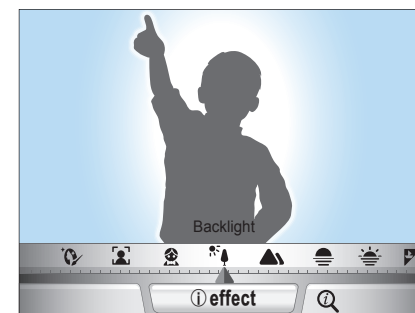
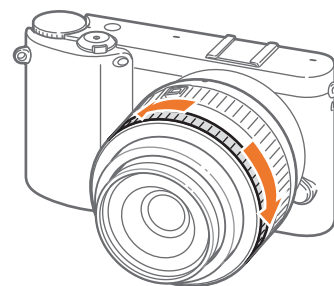

- 4 A fénykép elkészítéséhez nyomja le teljesen az [Exponáló].



Elérhető jelenet módok és szűrő effektusok (a SAMSUNG 20-50 mm F3.5-5.6 ED II objektívhez): Beauty Shot (Modellfotó), Portrait (Arckép), Children (Gyermek), Backlight (Ellenfény), Landscape (Tájkép), Sunset (Alkonyat), Dawn (Hajnal), Beach & Snow (Vízpart és hó), Night (Éjszaka), Vignetting (Címkézés), Miniature (Minitűr), Fish Eye (Halszem), Sketch (Szkeccs), Defog (Páramentesítés), Halftone Dots (Féltónusos pontok)

Az i-Function használata PASM módokban

Amikor egy i-Function objektíven az i-Function gombot használja, az objektíven manuálisan kiválaszthatja és beállíthatja a zársebességet, rekesznyílást, fényértéket, ISO érzékenységet, valamint a fehéregyensúlyt.

- 1 Forgassa az üzemmódválasztó tárcsát **P**, **A**, **S** vagy **M** állásba.
- 2 Egy beállítás kiválasztásához nyomja meg az objektíven található [**i-Function**] gombot.
 - Egy beállítás a navigációs gomb elforgatásával vagy a [AF] gomb megnyomásával is kiválasztható.

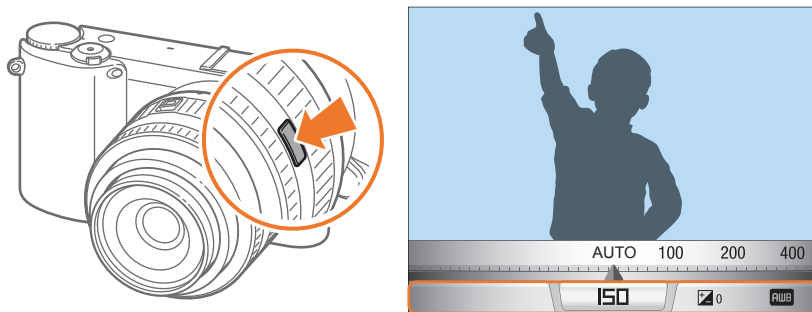

- 3 Az élességállító gyűrűt forgatva válasszon ki egy beállítást.

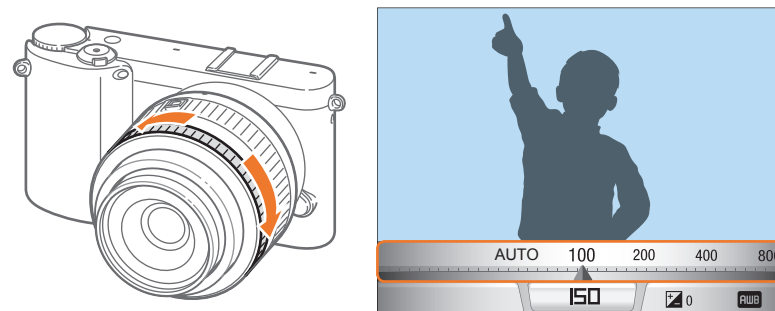

- 4 A fénykép elkészítéséhez nyomja le teljesen az [Exponáló].

Elérhető beállítások

Fényképezési mód	P	A	S	M
Rekeszszám	-	○	-	○
Zársebesség	-	-	○	○
Megvilágítási érték	○	○	○	-
ISO	○	○	○	○
Fehéregyensúly	○	○	○	○
📄 zoom	○	○	○	○



Az [i-Function] gomb megnyomásakor megjelenő elemek kiválasztásához Fényképezés üzemmódban nyomja meg a [MENU] →  → **iFn Customizing** (iFn testreszabása) → egy beállítást, majd nyomja meg a → [MENU] gombot.

A 📄 zoom használata

A 📄 zoom lehetővé teszi a témára nagyítást a Digitális zoomhoz képest a fénykép minőségének kisebb mértékű romlásával. Előfordulhat azonban, hogy a fénykép felbontása módosulhat, amikor a zoom gyűrű elforgatásával nagyítja a képet.

1 Forgassa az üzemmódválasztó tárcsát **P**, **A**, **S**, **M**, vagy **📄** állásba.

2 Az objektíven nyomja meg az [i-Function] gombot a 📄 zoom kiválasztásához.

- Egy beállítás a navigációs gomb elforgatásával vagy a **[📄/AF]** gomb megnyomásával is kiválasztható.

3 Egy beállítás kiválasztásához állítsa a fókuszgyűrűt.

- 📄 zoom használatakor a fénykép felbontása a nagyítási arány függvényében változik.

	3:2	16:9	1:1
x1.2	4560X3040 (13.9M)	4560X2568 (11.7M)	3040X3040 (9.2M)
x1.4	3888X2592 (10.1M)	3888X2184 (8.5M)	2592X2592 (6.7M)
x1.7	3264X2176 (7.1M)	3264X1840 (6.0M)	2176X2176 (4.7M)
x2	2736X1824 (5.0M)	2736X1536 (4.2M)	1824X1824 (3.3M)

Ezek az ábrák az egyes képarányok legnagyobb felbontásán alapulnak.

4 A fénykép elkészítéséhez nyomja le teljesen az [Exponáló].



- A 📄 zoom sorozatfelvételek készítésekor nem elérhető.
- A 📄 zoom nem elérhető, amikor az elkészített fényképek RAW fájlformátumban kerülnek elmentésre.
- A 📄 zoom kikapcsolásra kerül, amikor a videó felvétel a Videó felvétel gomb megnyomásával kerül elindításra.

★ Bűvös üzemmód

Egyedi fényképek és videók készítéséhez alkalmazzon különböző szűrőeffekteket és kereteffekteket a képekre. A fényképek és videók alakja és hangulata a kiválasztott effektustól függően változik.

Egy effekt
beállításához:

Fényképezés üzemmódban nyomja meg a [Fn] → **Magic Mode** (Bűvös mód) → **Magic Frame** (Bűvös keret) vagy **Smart Filter** (Intelligens tartomány) → a kívánt effektust.



- Amennyiben a szűrő effektusok mellett a **Sketch** (Szkeccs) beállítást választja, a fénykép mérete automatikusan 5.9M, vagy annál kisebb méretre módosul.
- Amennyiben keret effektust állít be, a fénykép mérete automatikusan 2M értékre kerül beállításra.
- Keret effektus használatával videók nem rögzíthetők.
- Filter effektus beállítása esetén a videó mérete 640X480, vagy ennél alacsonyabb értékre kerül beállításra.









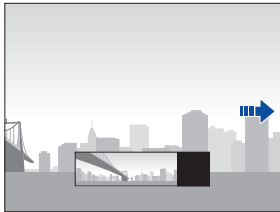

SCN Téma üzemmód







Tematikus üzemmódban a fényképezőgép választja ki az egyes témákhoz illő legjobb beállításokat.





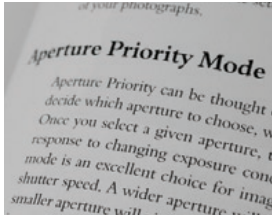

A kívánt tematikus üzemmód kiválasztásához fényképezés üzemmódban nyomja meg a **[Fn]** gombot.

Ikon	Leírás
	<p>Panorama (Panoráma): 2D vagy 3D panorámakép készítése. Az elkészített 3D panorámaképek csak 3D televízión tekinthetők meg.</p>  <ul style="list-style-type: none"> A panorámafotó legnagyobb megengedett mérete 8000 X 1152 (Vízszintes) és 1728 X 4752 (Függőleges) lehet. Egy 3D panorama fénykép legnagyobb mérete 3300 X 768 (Vízszintes) lehet. Panoráma üzemmódban bizonyos felvételi beállítások nem elérhetők. A fényképezőgép abbahagyhatja a fényképezést, ha a kompozíció vagy a téma bemozdul. Panoráma üzemmódban a fényképezőgép nem biztos, hogy a teljes utolsó képet rögzíti, ha a kép minőségének javítása érdekében a felhasználó nem mozgatja tovább a fényképezőgépet. A teljes jelenet rögzítése érdekében a fényképezőgépet kissé mozgassa túl azon a ponton, amelyet a jelenet szélének szeretne.

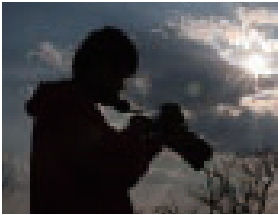
Ikon	Leírás
	<ul style="list-style-type: none"> A 3D effektus természetéből adódóan a 3D panorama üzemmódban a fényképezőgép nem biztos, hogy rögzíti a jelenet legelejét. A teljes jelenet rögzítéséhez a fényképezőgépet mozgassa kissé a kezdőpont elé és a végpont mögé. 3D panorama üzemmódban a fényképek JPEG és MPO fájlformátumban is rögzítésre kerülnek. A 3D hatást támogató MPO fájlok csak olyan készüléken tekinthetők meg, amelyek MPO-kompatibilisek, mint például 3D tévék vagy 3D monitorok. A fényképezőgép kijelzőjén csak a JPEG fájlok tekinthetők meg. A 3D tévékészüléken vagy 3D monitoron az MPO fájl megtekintéséhez használjon megfelelő 3D szemüveget.
	<p>Beauty Shot (Modellfotó): az arc bőrhibáinak elrejtése.</p> 
	<p>Night (Éjszaka): képek rögzítése éjszaka vagy gyenge megvilágításnál. Az alacsony zársebességgel készített fényképeknél a fényképezőgép rázkódása által okozott elmosódás elkerülése érdekében használjon állványt.</p> 

Ikon	Leírás
	<p>Landscape (Tájkép): csendéletek és tájképek készítése.</p> 
	<p>Portrait (Arckép): automatikusan felismeri és ráélesít az emberi arcokra, így éles, lágy portrék érhetők el.</p> 
	<p>Children (Gyermek): a gyermekek jobban észrevehetőek, ha a ruházatuk és a háttér színtelítettebb.</p> 
	<p>Sports (Sport): gyorsan mozgó témák rögzítéséhez.</p> 

Ikon	Leírás
	<p>Close Up (Közeli): felvétel készítése egy téma részéről vagy egy kis méretű témáról, mint például virágok vagy rovarok.</p> 
	<p>Text (Szöveg): tiszta felvételek készítése nyomtatott vagy elektronikus formátumú dokumentumokról.</p> 
	<p>Sunset (Alkonyat): tájkép készítése naplementekor, természetesnek tűnő vörösekkel és sárgákkal.</p> 
	<p>Dawn (Hajnal): tájkép készítése napfelkeltekor.</p> 

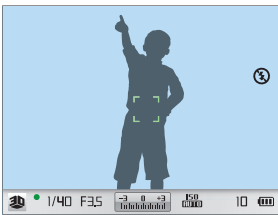
Ikon	Leírás
	<p>Backlight (Ellenfény): ellenfényben lévő témák fényképezése.</p> 
	<p>Fireworks (Tűzijáték): felvételek készítése színes tűzijátékokról éjszaka. A fényképezőgép bemozdulásának elkerülése érdekében használjon állványt.</p> 
	<p>Beach & Snow (Vízpart és hó): csökkenti a homokról és hóról visszaverődő napfény okozta alulexpozíciót.</p> 
	<p>3D Shot: az elkészített 3D képek 3D televízión tekinthetők meg (136. oldal).</p> 



Videó üzemmód

Videó üzemmódban nagy felbontású (1920X1080) videókat vehet fel, és a hangot is rögzítheti a fényképezőgép mikrofonjával.

A megvilágítási szint megadása érdekében válassza a **Program** (Programozott) menüben a **Movie AE Mode** (Videó AE üzemmód) pontot a rekesznyílás érték és zársebesség automatikus beállításához, vagy az **Aperture Priority** (Rekesz előválasztás) pontot a rekeszszám kézzel történő megadásához. Valamint választhatja a **Shutter Priority** (Zársebességelőválasztás) lehetőséget a zársebesség manuális beállításához vagy válassza a **Manual** (Kézi megvilágítás-beállítás) lehetőséget mind a rekesz, mind pedig a zársebesség kézi beállításához. Videó felvétele esetén az AF funkció be- vagy kikapcsolásához nyomja meg a [**AF**] gombot.

A jelenet be- vagy kiúsztatásához válasza a **Fader** (Képúsztató) lehetőséget. Ezen kívül a hang elnémításához vagy a némítás megszüntetéséhez választhatja a **Voice** (Hang) lehetőséget.

A fényképezőgéppel legfeljebb 25 percnyi videófájl vehet fel 30 vagy 24 kép/mp sebességgel. A készülék MP4 (H.264) formátumban menti a videófájlokat. A 24 kép/mp csak 1920X810 felbontás esetén elérhető.



- A H.264 (MPEG-4 part10/AVC) az ISO-IEC és az ITU-T által 2003-ban létrehozott legújabb videó kódolási formátum. Mivel ez a formátum magas tömörítési arányt használ, ezért több adat menthető kevesebb memóriahelyre.
- Ha videofelvételkor be van kapcsolva a képstabilizálási funkció, a fényképezőgép felveheti a képstabilizáló mechanizmus hangját.
- A zoom hangja, vagy más objektív hangok rögzítésre kerülhetnek, amikor felvétel készítése közben állítja az objektív beállításait.
- A külön beszerezhető videó objektívek használatakor az autofókusz hangja nem kerül rögzítésre.
- Ha videó felvétele közben leszereli a fényképezőgép objektívjét, a felvétel megszakad. Felvétel közben ne cseréljen objektívet.
- Amennyiben felvétel közben csatlakoztatja a külső mikrofont, a hangfelvétel nem a külső mikrofonon keresztül fog történni. (A korábbi beállítások maradnak életben.) Ha videó felvétele közben leszereli a külső mikrofont, a hang nem kerül rögzítésre. A külső mikrofon fel- vagy leszerelése előtt kapcsolja ki a fényképezőgépet.
- Ha videó felvétele közben hirtelen megváltoztatja a fényképezőgép felvételi szögét, előfordulhat, hogy a készülék nem lesz képes pontosan felvenni a képeket. A fényképezőgép bemozdulásának csökkentése érdekében használjon állványt.
- Videó üzemmódban a fényképezőgép csak a Többmezős AF funkciót támogatja. Más fókuszterület-beállítást (amilyen például az Arcfelismerő AF) nem használhat.
- Ha a videófájl mérete meghaladja a 4 GB-ot, a fényképezőgép automatikusan abbahagyja a felvételt. Ha ez megtörténne, a felvétel folytatásához kezdjen új videófájl.
- Ha lassan írható memóriát használ, a videó felvétele megszakadhat, mert a kártya nem képes feldolgozni az adatokat azzal a sebességgel, amellyel a készülék a videót felveszi. Ha ez történne, használjon gyorsabb memóriakártyát, vagy csökkentse a fájlméretet (például 1280X720 képpontról 640X480 képpontra).
- A memóriakártyát mindig a fényképezőgépben formázza. Ha másik fényképezőgéppel vagy számítógéppel formázza a kártyát, elvesztheti a rajta lévő fájlokat, vagy megváltozhat a kártya kapacitása.

A Fényképezés üzemmódban választható funkciók

A fényképezési funkciókról bővebben lásd a 2. fejezetet.

Funkció	Elérhető ezekben az üzemmódokban
Size (Méret) (57. oldal)	P/A/S/M/☺/☑*/SCN*/ 📷/SMART
Quality (Minőség) (59. oldal)	P/A/S/M/☺/☑*/SCN*/📷
ISO (60. oldal)	P/A/S/M*/📷*
White Balance (Fehéregyensúly) (61. oldal)	P/A/S/M/📷
Picture Wizard (Képvarázsló) (64. oldal)	P/A/S/M/📷
Selective Color (Kiválasztott szín) (83. oldal)	P/A/S/M/📷
AF Mode (Autofókusz üzemmód) (65. oldal)	P/A/S/M/☺*/☑*/SCN*/📷*
AF Area (Autofókusz terület) (67. oldal)	P/A/S/M/☺*/SCN*
MF Assist (MF-segítő) (70. oldal)	P/A/S/M/☺/☑*/SCN/📷/ SMART
OIS (71. oldal)	P/A/S/M/☺/☑/SCN/📷/ SMART
Drive (Vezetés) (Continuous (Folyamatos)/Burst (Sorozatfelvétel)/Timer (Önkioldó)/Bracketing (Bracket)) (72. oldal)	P/A/S/M/☺*/☑*/SCN*/📷*/ SMART*

Funkció	Elérhető ezekben az üzemmódokban
Metering (Fénymérés) (79. oldal)	P/A/S/M/📷
Smart Range (Intelligens tartomány) (82. oldal)	P/A/S/M
Color Space (Színtér) (84. oldal)	P/A/S/M/☺/☑/SCN/SMART
Flash (Vaku) (76. oldal)	P*/A*/S*/M*/☑*/SCN*/SMART*
Exposure compensation (Megvilágítás-helyesbítés) (85. oldal)	P/A/S/☺/☑/SCN/📷
Exposure lock (Expozíció Rögzítés) (86. oldal)	P/A/S/📷*
Noise Reduction (Zajcsökkentés) (125. oldal)	P/A/S/M

* Ezekben az üzemmódokban egyes funkciók korlátozottan használhatók.

2. fejezet

Fényképezési funkciók

Ismerkedjen meg a Fényképezés üzemmódban választható funkciókkal.
A fényképezési funkciókat használva jobban testreszabott fényképeket és videókat készíthet.

Méret











A felbontás növelésével a fénykép vagy a videó több képpontból fog állni, így nagyobb méretben nyomtatható ki, illetve nagyobb képernyőn tekinthető meg. Ezzel együtt viszont megnő a fájl mérete is. Azokhoz a fényképekhez, amelyeket digitális képkeretben szeretne megjeleníteni, vagy az internetre szeretne feltölteni, válasszon kisebb felbontást.







A méret beállítása:

Fényképezés üzemmódban nyomja meg a [Fn] → **Photo Size** (Fotóméret) vagy **Movie Size** (Videoméret) → egy beállítást.

A fényképméret beállításai

Ikon	Méret	Ajánlott felhasználás
	20.0M (5472X3648) (3:2)	Nyomtatás A1-es papírra.
	10.1M (3888X2592) (3:2)	Nyomtatás A2-es papírra.
	5.9M (2976X1984) (3:2)	Nyomtatás A3-as papírra.
	2.0M (1728X1152) (3:2)	Nyomtatás A5-ös papírra.
	16.9M (5472X3080) (16:9)	Nyomtatás A1-es papírra vagy megtekintés HDTV készüléken.
	7.8M (3712X2088) (16:9)	Nyomtatás A3-as papírra vagy megtekintés HDTV készüléken.
	4.9M (2944X1656) (16:9)	Nyomtatás A4-es papírra vagy megtekintés HDTV készüléken.
	2.1M (1920X1080) (16:9)	Nyomtatás A5-ös papírra vagy megtekintés HDTV készüléken.
	13.3M (3648X3648) (1:1)	Nézetes fotó nyomtatása A1 méretű papírra.
	7.0M (2640X2640) (1:1)	Nézetes fotó nyomtatása A3 méretű papírra.
	4.0M (2000X2000) (1:1)	Nézetes fotó nyomtatása A4 méretű papírra.
	1.1M (1024X1024) (1:1)	Csatolás e-mailhez.

A videóméret beállításai

Ikon	Méret	Ajánlott felhasználás
	1920X1080 (30 FPS) (16:9)	Megtekintés full-HDTV készüléken.
	1920X810 (24 FPS) (Kb. 2,35:1)	Megtekintés HDTV készüléken.
	1280X720 (30 FPS) (16:9)	Megtekintés HDTV készüléken.
	640X480 (30 FPS) (4:3)	Megtekintés tévékészüléken.
	320X240 (30 FPS) (4:3)	Feltöltés webhelyre a vezeték nélküli hálózaton keresztül (max. 30 másodperc).



Amennyiben a videó kimenetet **PAL** beállításra állítja, a másodpercenkénti képek száma 30 kép/mp értékről 25 kép/mp értékre csökkentésre kerül.



Minőség

A fényképezőgép JPEG vagy RAW formátumban menti a képeket.



A fényképezőgép a készített képeket gyakran alakítja át JPEG formátumba, és így tárolja a memórián a készülék fényképezéskor érvényes beállításainak megfelelően. A RAW fájlok JPEG formátumba át nem alakított fájlok, és módosítás nélkül tárolja őket a fényképezőgép a memórián.





A RAW fájlok fájlnev-kiterjesztése SRW. A RAW fájlok megvilágításának, fehéregyensúlyának, színtónusainak, kontrasztjának és színeinek beállításához és kalibrálásához, valamint a fájlok JPEG vagy TIFF formátumba történő átalakításához használja a készülékhez kapott CD-ROM-on található Samsung RAW Converter programot. Ha RAW formátumban szeretne rögzíteni, ellenőrizze, hogy van-e elég szabad terület a memóriakártyán.

A minőség beállítása:



Fényképezés üzemmódban nyomja meg a [Fn] → **Quality** (Minőség) → válasszon egy beállítást.

Fénykép minőségi beállítások

Ikon	Formázás	Leírás
	JPEG	Super Fine (Szuperfinom): <ul style="list-style-type: none"> Tömörítés a legjobb minőség megőrzésével. Nagy méretben történő nyomtatáshoz ajánlott.
	JPEG	Fine (Finom): <ul style="list-style-type: none"> Tömörítés jó minőségben. Normál méretben történő nyomtatáshoz ajánlott.

Ikon	Formázás	Leírás
	JPEG	Normal (Normál): <ul style="list-style-type: none"> Tömörítés normál minőségben. Kis méretben történő nyomtatáshoz és internetre való feltöltéshez ajánlott.
	RAW	RAW : <ul style="list-style-type: none"> A fénykép mentése adatvesztés nélkül. Akkor ajánlott, ha a felvétel utáni szerkeszteni szeretné a képet.
	RAW+JPEG	RAW + S.Fine : fénykép mentése JPEG (Sz.finom minőség) és RAW formátumban.
	RAW+JPEG	RAW + Fine (RAW + Finom): a fénykép mentése JPEG (Fine minőség) és RAW formátumban egyaránt.
	RAW+JPEG	RAW + Normal (RAW + Normál): a fénykép mentése JPEG (Normal minőség) és RAW formátumban egyaránt.

Videóminőség opciók

Ikon	Kiterjesztés	Leírás
	MP4 (H.264)	Normal (Normál): videók felvétele normál minőségben.
	MP4 (H.264)	HQ : videók felvétele kiváló minőségben.

Érzékenység (ISO-érték)

Az ISO-érték a fényképezőgép fényérzékenységét mutatja.

Minél magasabb az ISO-érték, annál fényérzékenyebb a fényképezőgép. Ennek következtében ha magasabb ISO-értéket állít be, félhomályos és sötét helyeken is használhat gyorsabb zársebességet. Az érzékenység növelésével azonban nő az elektronikus zaj, és szemcsés lesz a fénykép.

Az érzékenység beállítása:

Fényképezés üzemmódban nyomja meg az [Fn] → ISO → válasszon egy beállítást.

Példák

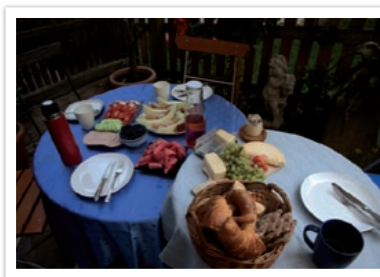

ISO 100

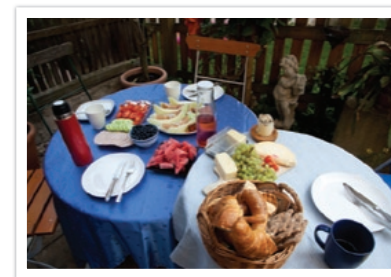

ISO 400



ISO 800



ISO 3200



- Állítson be nagyobb érzékenységet ott, ahol tilos vakut használni. Ha nagy érzékenységet állít be, erősebb világítás nélkül is tiszta képeket készíthet.
- A fényképeken magas ISO-érték használata esetén megjelenő képzaj csökkentéséhez használja a High ISO NR (Magas ISO zajcsökkentés) funkciót (125. oldal).



Fehéregyensúly (fényforrás)

A fénykép színei függenek a fényforrás típusától és minőségétől is. Ha azt szeretné, hogy a fénykép élethű legyen, a fehéregyensúly beállításához válassza ki az aktuális megvilágítás-típust, például **Auto WB** (Automatikus fehéregyensúly), **Daylight** (Napfény), **Cloudy** (Felhős), **Tungsten** (izzólámpa), esetleg állítsa be kézzel a fehéregyensúlyt. Beállíthatja az előre megadott fényforrások színét is, hogy a fénykép színei vegyes megvilágítás esetén is élethűek legyenek.

A fehéregyensúly beállítása:

Fényképezés üzemmódban nyomja meg a [Fn] → **White Balance** (Fehéregyensúly) → válasszon egy beállítást.

Fehéregyensúly-beállítási lehetőségek

Ikon	Leírás
	Auto WB (Automatikus fehéregyensúly)*: a fényviszonyoktól függő automatikus beállítások használata.
	Daylight (Napfény)*: akkor válassza, ha szabadban, napos időben fényképez. Ezt a beállítást választva lesznek a legközelebb a fénykép színei a téma természetes színeihez.
	Cloudy (Felhős)*: akkor válassza, ha szabadban, felhős időben vagy árnyékban fényképez. A felhős napokon készített felvételek árnyalata kékesebb a napsütéses napokon készítettékénél. Ez a beállítás ezt a hatást küszöböli ki.

Ikon	Leírás
	Fluorescent White (Fénycső fehér)*: akkor válassza, ha napfényhez hasonló színű neonfény mellett fényképez. Különösen 4 200K körüli színhőmérsékletű napsárga neonfény melletti fényképezésre alkalmas.
	Fluorescent NW (Fénycső N.fehér)*: akkor válassza, ha napfényhez hasonló színű neonfény mellett fényképez. Főleg 5 000K körüli színhőmérsékletű, nagyon fehér árnyalatokban gazdag fehér neonfény melletti fényképezésre alkalmas.
	Fluorescent Daylight (Fénycső napfény)*: akkor válassza, ha napfényhez hasonló színű neonfény mellett fényképez. Főleg 6 500K körüli színhőmérsékletű, enyhén kékes árnyalatú fehér neonfény melletti fényképezésre alkalmas.
	Tungsten (Izzólámpa)*: akkor válassza, ha épületen belül, izzólámpás vagy halogénizzós világítás mellett fényképez. A volfrámszálas izzólámpák vöröses árnyalatúvá teszik a képet. Ez a beállítás ezt a hatást küszöböli ki.
	Flash WB (Vaku fehéregyensúly)*: vaku használatakor válassza ezt.
	Custom Set (Egyéni beállítás): az előre megadott saját beállítások használata. A fehéregyensúlyt kézzel is beállíthatja egy fehér papírlapot lefényképezve. Töltse ki a szpot fénymérés fénymérőkorét a papírral, és állítsa be a fehéregyensúlyt.

* Ezeket a beállításokat lehet testreszabni.

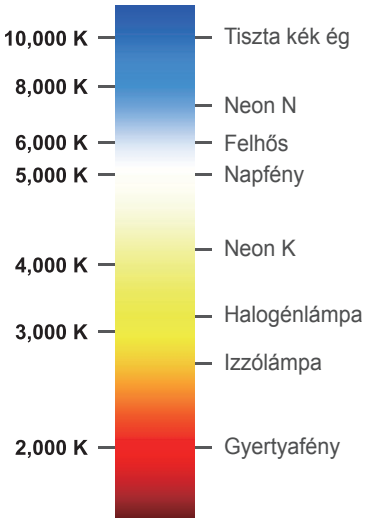
Beállítás	Leírás
	<p>Color Temperature (Színhőmérséklet): a fényforrás színhőmérsékletének kézzel történő beállítása. A színhőmérséklet egy kelvinben kifejezett mértékegység, amely az adott típusú fényforrás színárnyalatát jelöli. A színhőmérséklet növekedésével a színeloszlás egyre hidegebbé és fordítva, a színhőmérséklet csökkenésével egyre melegebbé válik.</p>
K	 <p>10,000 K — Tiszta kék ég</p> <p>8,000 K — Neon N</p> <p>6,000 K — Felhős</p> <p>5,000 K — Napfény</p> <p>4,000 K — Neon K</p> <p>3,000 K — Halogénlámpa</p> <p>3,000 K — Izzólámpa</p> <p>2,000 K — Gyertyafény</p>

A gyári beállítások testreszabása

A gyári fehéregyensúly-beállításokat is testreszabhatja.

A gyári beállítások testreszabásához:

Fényképezés üzemmódban nyomja meg az **[Fn]** → **White Balance** (Fehéregyensúly) → egy beállítás → **[DISP]** → lehetőséget, majd forgassa el a navigációs gombot vagy nyomja meg a **[DISP/☒/☑/☒/AF]** gombot.

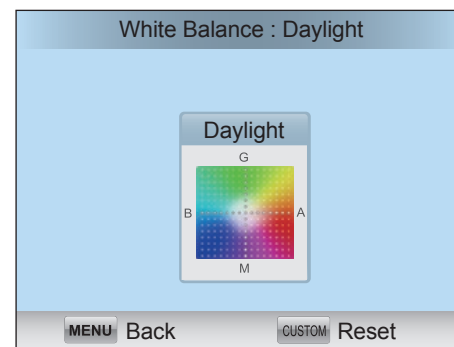

Példák



Auto WB (Automatikus fehéregyensúly)



Daylight (Napfény)



Fluorescent Daylight (Fénycső nappal)

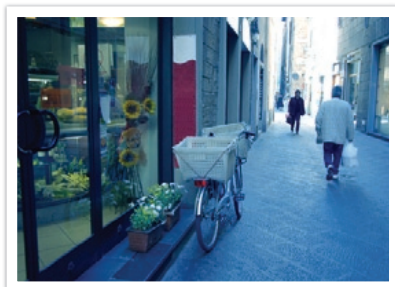

Tungsten (Izzólámpa)



Képvárázsló (fényképstílusok)

A Képvárázsló lehetővé teszi különféle fényképstílusok alkalmazását a különböző megjelenésű és hangulatú képek készítéséhez. A szín, szintelitettség, élesség és kontraszt értékek módosításával saját fotó stílus hozható létre és menthető el.

Amennyiben kiválaszt egy beállítást, a fényképezőgép a beállításnak megfelelően automatikusan beállítja a fényképet. Kísérletezzen a különféle stílusokkal, és találja meg saját beállításait.

**Fényképstílus
beállítása:**

Fényképezés üzemmódban nyomja meg a **[Fn]** → **Picture Wizard** (Képvárázsló) → válasszon egy beállítást.

Példák



Standard (Normál)



Vivid (Élénk)



Portrait (Arckép)



Landscape (Tájkép)



Forest (Erdő)



Retro



Cool (Hűvös)



Calm (Nyugodt)



Classic (Klasszikus)



A gyári stílusbeállítások értékét is módosíthatja. Válassza a Picture Wizard (Képvárázsló) beállítást, nyomja meg a **[DISP]** gombot, majd állítsa be a színt, a telítettséget, a keménységet és a kontrasztot.

AF üzemmód

Ismerje meg, hogyan kell a témára fókuszálni.

A témának megfelelő élességállítási (fókuszálási) módot választhat az alábbiakból: Egyszeres autofókusz, Folyamatos AF, és Kézi fókuszbeállítás. Az AF üzemmód akkor kapcsol be, amikor félig lenyomja az **[Exponáló]** gombot. MF (Kézi élességállítás) üzemmódban az objektíven lévő élességállító gyűrűt forgatva tudja kézzel beállítani az élességet.

A legtöbb esetben a **Single AF** (Egyszeres autofókusz) beállítást választva tud élességet állítani. A gyorsan mozgó, illetve a háttérhez hasonló színű témákra nagyon nehéz élességet állítani (fókuszálni). Ilyen esetekben válassza a megfelelő élességállítási módot.

Amennyiben az objektív rendelkezik AF/MF kapcsolóval, a kapcsolót be kell állítani a kívánt fókuszálási módra. A Single AF (Egyszeres autofókusz) vagy Continuous AF (Folyamatos autofókusz) beállításához állítsa a kapcsolót AF állásba. A fókusz kézi beállításához állítsa a kapcsolót MF állásba.

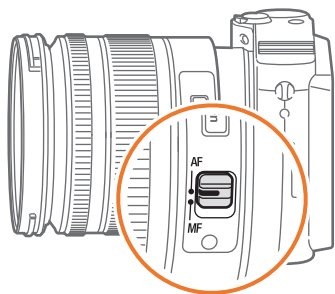

Ha az objektíven nincs AF/MF kapcsoló, a kívánt AF üzemmód kiválasztásához nyomja meg az **[AF]** gombot.

**Az Autofókusz-
üzemmód kiválasztása:**

Fényképezés üzemmódban nyomja meg a **[AF]** →
válasszon egy beállítást.

Egyszeres autofókusz

Az Egyszeres autofókusz beállítás mozdulatlan témák fényképezéséhez megfelelő. Ha félig lenyomja az **[Exponáló]** gombot, a készülék a fókuszkeretre állítja az élességet. Amikor pontos az élességbeállítás, a keret színe zöldre vált.



Folyamatos AF

Amíg félig lenyomva tartja az **[Exponáló]** gombot, a fényképezőgép folyamatosan automatikus élességállítást végez. Ha a fókuszkeret rááll a témára, a téma akkor is végig fókuszban marad, ha mozog. Ez az üzemmód kerékpárosok, futó kutyák vagy autóverseny fényképezéséhez ajánlott.

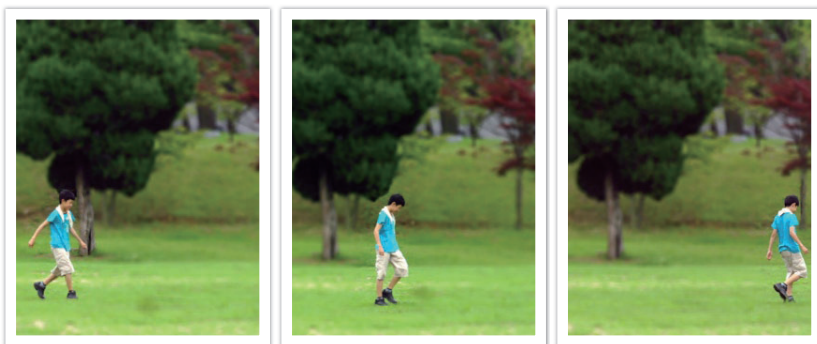

Kézi fókuszbeállítás

Kézzel az objektívben lévő élességállító gyűrűt forgatva tud élességet állítani a témára. Az MF-segítő funkcióval könnyebben állíthatja be az élességet. Az élességállító gyűrű forgatásakor a készülék az élesség beállítását elősegítendő kinagyítja a fókuszálási területet vagy megjeleníti az élességállítási-segítő sávot. Ez az üzemmód a háttérhez hasonló színű témák és tűzijáték fényképezéséhez, valamint éjszakai felvételek készítéséhez ajánlott.

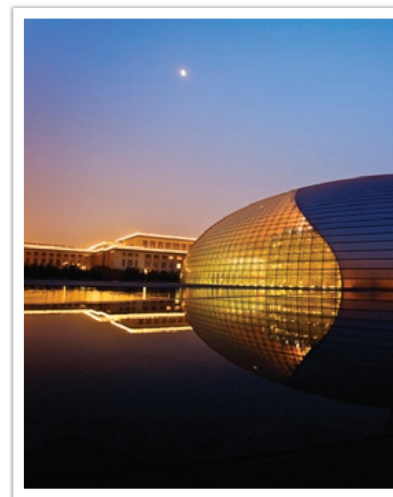

Autofókusz-terület

Az Autofókusz-terület funkció megváltoztatja a fókuszkeret helyét.

A fényképezőgépek általában a legközelebbi tárgyra vagy témára állítanak élességet. Több téma esetén ugyanakkor nem kívánt témákra is fókuszálhatnak. Ha szeretné elkerülni, hogy nem kívánt témákra állítson élességet a készülék, állítsa be úgy a fókuszkeretet, hogy a kívánt téma kerüljön fókuszba. A megfelelő fókuszálási területet választva tisztább és élesebb fényképeket készíthet.

Az autofókusz
élességállítási
területének
kiválasztása:

Fényképezés üzemmódban nyomja meg a [Fn] →
AF Area (Autofókusz terület) → válasszon egy beállítást.

Szelektív AF

Az élességet az Ön által kívánt területre állíthatja. A kép többi részét éleltenre állítva emelje ki jobban a témát.

Az alábbi fényképen az élességállítási terület át lett helyezve és át lett méretezve, hogy az alany arcára kerüljön.

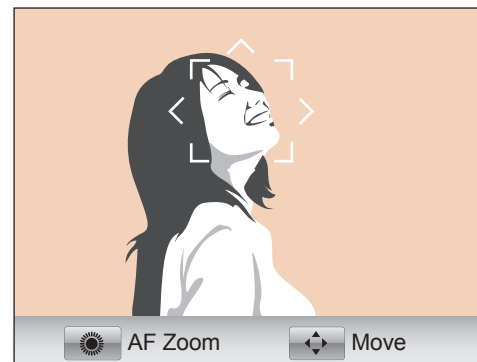

Az élességállítási terület átméretezéséhez és áthelyezéséhez Fényképezés üzemmódban nyomja meg a [Fn] gombot. A fókuszterület módosításához nyomja meg a [DISP/☒/☒/☒/AF] gombot. A mozgatógomb elforgatásával állítsa be a fókuszterület méretét.

Többmezős AF

A fényképezőgép zöld téglalapokkal jelzi azokat a helyeket, amelyek élesre vannak állítva. A fénykép több területre van osztva, és a fényképezőgép mindegyik területet élesre állítja. Tájképek fényképezéséhez ajánlott.

Az [**Exponáló**] gombot félig lenyomva a fényképezőgép zölddel jelzi azokat a területeket, amelyekre élességet állít, mint az alábbi fényképen látható.

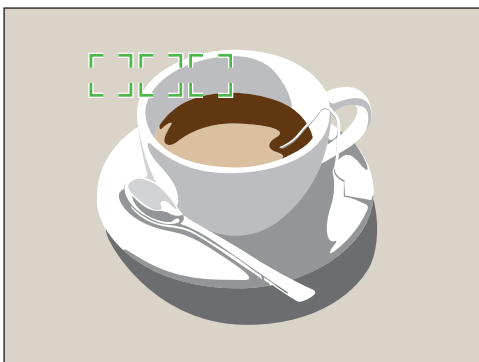

Arcérzékelő AF

A fényképezőgép elsősorban emberi arcokra élesít. Legfeljebb 10 ember arca érzékelhető. Ezt a beállítást embercsoport fényképezésekor ajánlott használni.

Az [**Exponáló**] gombot félig lenyomva a fényképezőgép az arcokra állít élességet, mint az alábbi fényképen látható. Ha több embert fényképez, a fényképezőgép a legközelebbi személy arcát fehér, a többiekét szürke fókuszkeretben mutatja.

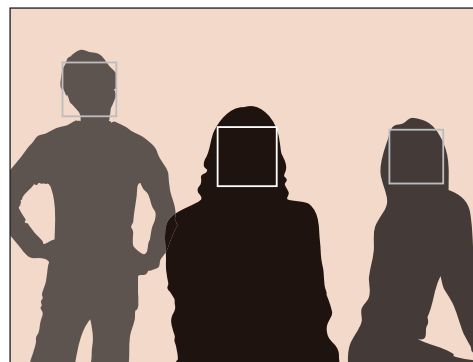

Önarckép AF

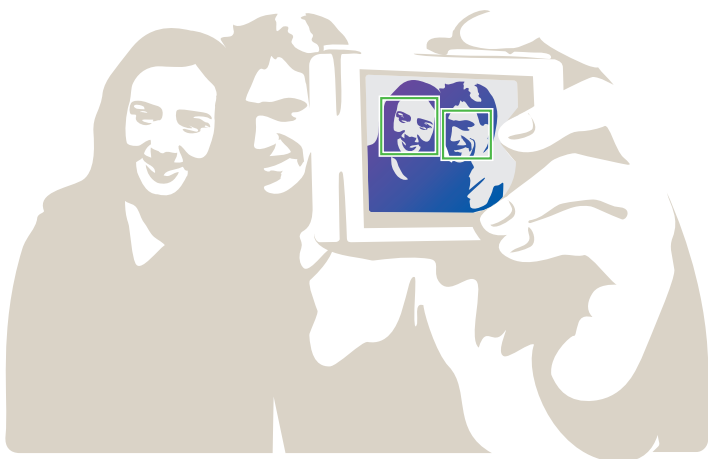

Önarckép készítésekor nehéz ellenőrizni, hogy éles lesz-e az arcunk a fényképen. Amikor a funkció be van kapcsolva, a fényképezőgépből jövő csipogó hang gyorsabbá válik, amikor az arc a kompozíció közepén van.



MF-segítő

Kézi élességállítás (MF) üzemmódban az objektíven lévő élességállító gyűrűt forgatva állíthatja be az élességet. Ha bekapcsolja az MF-segítő funkciót, pontosabban tudja beállítani az élességet. Ez a funkció csak azoknál az objektíveknél érhető el, amelyeknél van lehetőség kézi élességállításra.

A kézi élességbeállítás-segítő beállítása:

Fényképezés üzemmódban nyomja meg a [MENU] →  vagy  → MF Assist (MF-segéd) → egy beállítást.

* Alapérték

Beállítás	Leírás
Off (Ki)	Ne használja az MF segítő funkciót.
Enlarge x5 (Nagyítás x5)*	A fókusz terület a fókuszgyűrű elforgatásakor ötszörösére nagyít. 

* Alapérték

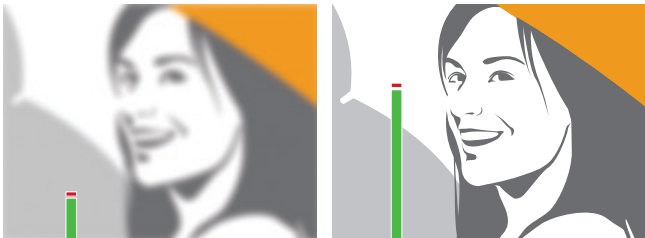
Beállítás	Leírás
Enlarge x8 (Nagyítás x8)	A fókusz terület a fókuszgyűrű elforgatásakor nyolcszoros méretre nagyít. 
FA (Fókusz segédsáv)	Ha forgatja az élességállító gyűrűt, az élességállítás-segítő sáv egyre hosszabb lesz, ahogy az élesség nő. 



Optikai képstabilizálás (OIS)

Az optikai képstabilizálás (OIS) funkció csökkenti a fényképezőgép bemozdulásának hatását. Az optikai képstabilizálás (OIS) bizonyos objektívekkel nem használható.

A fényképezőgép jellemzően sötét helyeken és beltéri fényképezéskor mozdul be. Ilyenkor a fényképezőgép lassabb zársebességeket használ a bejutó fény növelésére, ami életlen képet eredményezhet. Ez a helyzet elkerülhető az OIS funkció használatával.



Amennyiben az objektíven van OIS kapcsoló, az OIS funkció használatához **ON** állásba kell kapcsolnia a kapcsolót.

Az optikai képstabilizálási beállítások megadása:

Fényképezés üzemmódban nyomja meg a [MENU] →  vagy  → **OIS** → válasszon egy beállítást.

OIS beállítások

* Alapérték

Ikon	Leírás
	Mode 1 (1. üzemmód)*: az OIS funkciót csak akkor használja a készülék, ha félig vagy teljesen lenyomja az [Exponáló] gombot.
	Mode 2 (2. üzemmód): az OIS funkció be van kapcsolva.
	Off (ki): az OIS funkció ki van kapcsolva. (Ez az opció nem minden objektív esetén érhető el.)

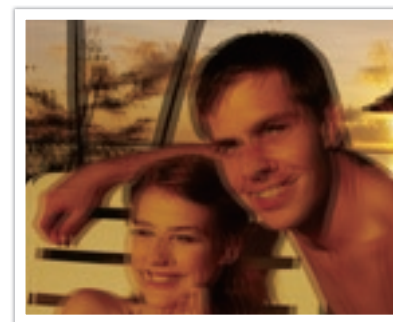

Optikai képstabilizálás nélkül

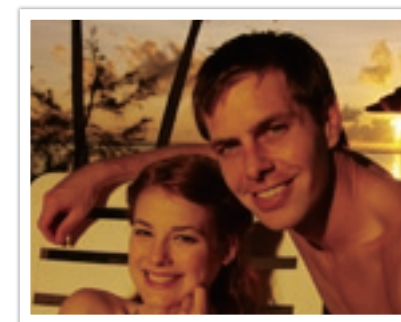

Optikai képstabilizálással

Felvételi mód (fényképezési mód)

Olyan fényképezési módokat választhat ki, amelyen például a Sorozat, a Sorozatfelvétel, a Önkioldó és így tovább.

Ha egyszerre egy képet szeretne készíteni, válassza a **Single** (Egy kép) lehetőséget. Gyorsan mozgó téma fényképezéséhez válassza a **Continuous** (Sorozat) vagy a **Burst** (Sorozatfelvétel) üzemmódot. A megvilágítás, fehéregyensúly, vagy a Képvárázsló effektek alkalmazásához válassza az **AE Bracket** (Automatikus rekeszléptetés), **WB Bracket** (Fehéregyensúlyfüggő rekeszléptetés), vagy **P Wiz Bracket** (Képvárázsló rekeszléptetés) beállításokat. Az **Timer** (Önkioldó) fényképezési módot választva önmagáról készíthet fényképet.

A fényképezési mód beállítása:

Fényképezés üzemmódban nyomja meg a [☰] → válasszon egy beállítást.

Egy kép

A készülék egy fényképet készít, ahányszor csak lenyomja az [Exponáló] gombot. Általános körülmények között történő fényképezéshez ajánlott.

Sorozat

A készülék mindaddig folyamatosan fényképez, amíg lenyomva tartja az [Exponáló] gombot. Másodpercenként három (**Continuous Low (3fps)** (Folyamatos alacsony (3 kép/mp))) vagy nyolc fénykép (**Continuous High (8fps)** (Folyamatos magas (8 kép/mp))) készítésére van lehetőség.



Sorozatfelvétel

Az [**Exponáló**] gomb egyszeri lenyomásával egymás után akár 10 képet is készít másodpercenként (3 másodpercig), vagy 15 képet másodpercenként (2 másodpercig), vagy pedig 30 képet másodpercenként (1 másodpercig). Gyorsan mozgó témák, például versenyzők fényképezésére ajánlott.

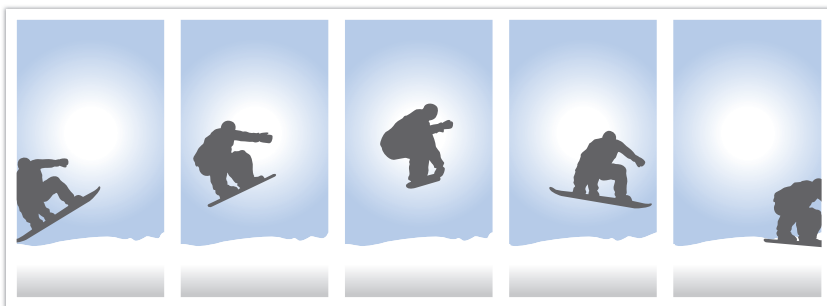

Fényképezés üzemmódban a felvételek számának beállításához nyomja meg a [] → **Burst** (Sorozatfelvétel) gombot, majd nyomja meg a [**DISP**] gombot.

Önkioldó

Fényképezés 2–30 másodperc késleltetéssel. A késleltetés 1 másodperces lépésekben állítható.

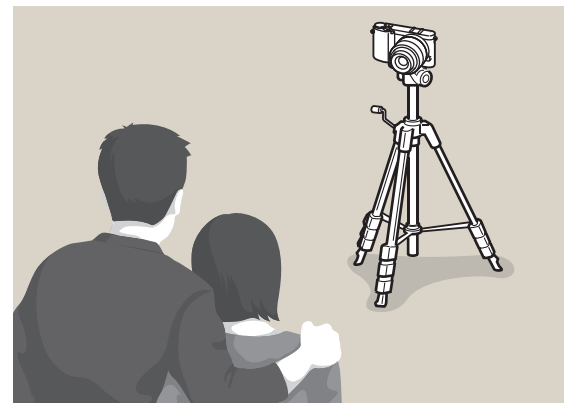

Fényképezés üzemmódban a késleltetés beállításához nyomja meg a [] → **Timer** (Önkioldó) lehetőséget, majd nyomja meg a [**DISP**] gombot.

Automatikus rekeszléptetés (AE Bracket)

Az [**Exponáló**] gomb lenyomásakor a fényképezőgép 3 fényképet készít egymás után: egyet az eredeti beállításokkal, egyet egy értékkel sötétebb és egyet egy értékkel világosabb megvilágítási beállítással. Mivel a fényképezőgép folyamatosan készíti el a három képet, a bemozdulás kivédésére használjon állványt. A beállításokat a **Bracket Set** (Rekeszléptetés beállítása) menüben adhatja meg.



Fehéregyensúly léptetés (WB Bracket)

Az [**Exponáló**] gomb lenyomásakor a fényképezőgép 3 fényképet készít egymás után: egyet az eredeti és kettőt más fehéregyensúly-beállítással. Az eredeti beállításokkal az [**Exponáló**] gomb lenyomásakor készíti el a fényképezőgép a képet. A másik két fehéregyensúly-beállítást a megadott fehéregyensúlytól függően automatikusan választja ki a készülék. A beállításokat a **Bracket Set** (Rekeszléptetés beállítása) menüben adhatja meg.



Képvarázsló léptetés (P Wiz Bracket)

Az [**Exponáló**] gombot megnyomva a fényképezőgép három felvételt készít egymás után, mindegyiket más Képvarázsló-beállítással. A készülék elkészíti a képet, majd alkalmazza rá a kiválasztott három Képvarázsló beállítást. A három különböző beállítást a **Bracket Set** (Rekeszléptetés beállítása) menüben adhatja meg.

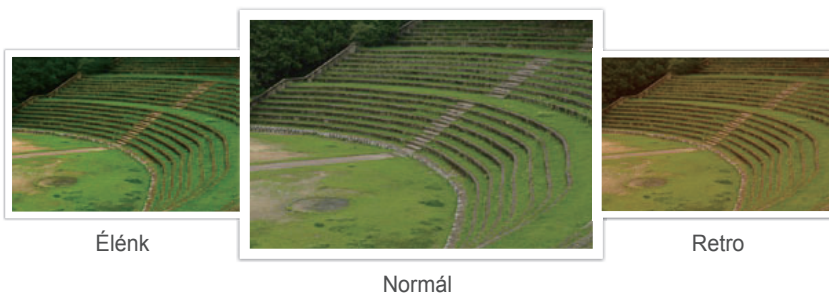

Léptetés beállítás

Itt adhatja meg az AE Bracket (Automatikus rekeszléptetés), a WB Bracket (Fehéregyensúlyfüggő rekeszléptetés) és a P Wiz Bracket (Képvarázsló rekeszléptetés) üzemmód beállításait.

A rekeszléptetési beállítások megadása:

Fényképezés üzemmódban nyomja meg a [**MENU**] → → **Bracket Set** (Rekeszléptetés beállítása) → válasszon egy beállítást.

Beállítás	Leírás
AE Bracket Set (Automatikus rekeszléptetés beállítása)	Adja meg a léptetési sorrendet és a léptetés területét: <ul style="list-style-type: none"> • Bracket Order (Rekeszléptetési sorrend): annak beállítása, hogy a fényképezőgép milyen sorrendben készítse el az eredeti, a világosabb és a sötétebb képet (ezeket a 0, a + és a – jel jelképezi). • Bracket Area (Bracket terület): a 3 bracket fénykép expozíció tartományának beállítása.
WB Bracket Set (Fehéregyensúlyfüggő rekeszléptetés beállítása)	A három bracket fénykép fehéregyensúly intervallum tartományának beállítása. Az AB-/+3 beállítás például a borostyánsárga (Amber) értéket plusz-mínusz 3 lépést jelképez, míg a MG-/+3 beállítás a lila (Magenta) értéket módosítja ugyanekkora mértékben.
P Wiz Bracket Set (Képvarázsló rekeszléptetés beállítása)	A fényképezőgép által a bracket fénykép készítéséhez használandó 3 Képvarázsló-beállítás kiválasztása.

Vaku





Ha élethű képet szeretne készíteni a témáról, az azt megvilágító fény mennyiségnek állandónak kell lennie. Ha változik a fényforrás, a vakuval biztosíthatja az állandó megvilágítást. A szükséges beállításokat a fényforrásnak és a témának megfelelően válassza ki.

Vakubeállítás megadása:

Fényképezés üzemmódban nyomja meg a [Fn] → **Flash** (Vaku) → válasszon egy beállítást.

Vakubeállítások

Ikon	Leírás
	Off (Ki): a vaku kikapcsolása.
	Smart Flash (Intelligens vaku): a fényképezőgép automatikusan állítja be a vaku fényerejét a környezeti fényviszonyok függvényében.
	Auto (Automatikus): a vaku gyenge fényviszonyoknál automatikusan villan.
	Auto Red-eye (Automatikus vörös szem): a vaku automatikusan villan, hogy csökkentse a pirosszem-hatást.
	Fill in (Derítés): a vaku minden fényképezéskor villan.
	Fill-in Red (Derítés piros): a vaku minden fényképezéskor villan a pirosszem-hatás megelőzése érdekében.

Ikon	Leírás	
	1st Curtain (1. függöny): a vaku a zár nyitása után azonnal villan. A mozgásban lévő témáról készült kép korai fázisa lesz tiszta a felvételen.	
	2nd Curtain (2. függöny): a vaku közvetlenül a zár bezárása előtt villan. A mozgásban lévő témáról készült kép későbbi fázisa lesz tiszta a felvételen.	



- A rendelkezésre álló beállítások a kiválasztott fényképezési módtól függően eltérőek lehetnek.
- A vaku két villanása közt eltelik egy kis idő. A második felvillanás előtt ne mozdítsa el a fényképezőgépet.
- A Vaku beállításai és vaku intenzitás beállítása csak NX külső vaku használata esetén érhető el.
- Nem teljesen feltöltött vakuval is készíthetők képek, azonban javasolt a vakut teljesen feltölteni.



Kizárólag a Samsung által jóváhagyott vakut használjon. A készülékkel nem kompatibilis vaku használata a fényképezőgép károsodását okozhatja.

A pirosszem-hatás kivédése

Ha sötétben vakuval készít fényképet valakiről, az illető szeme pirosan jelenhet meg a képen. A vörösszem effektus javításához válassza az **Auto Red-eye** (Automatikus vörös szem) vagy **Fill-in Red** (Derítés piros) lehetőséget.



A pirosszem-hatás kivédése nélkül



A pirosszem-hatás kivédésével



Amennyiben a téma túlságosan messze van a fényképezőgéptől, vagy a vaku első villanásakor elmozdul, nem biztos, hogy a vörösszem hatás megszűnik.

A vaku fényerejének beállítása

A vaku fényerejének beállításával elkerülhető az alul- és a túlexponálás. A fényerő ± 2 szinttel módosítható.

A vaku fényerejének beállítása:

Fényképezés üzemmódban nyomja meg a [Fn] → **Flash** (Vaku) → egy beállítást → [DISP] → lehetőséget, majd forgassa el a navigációs gombot vagy nyomja meg a [AF] gombot.

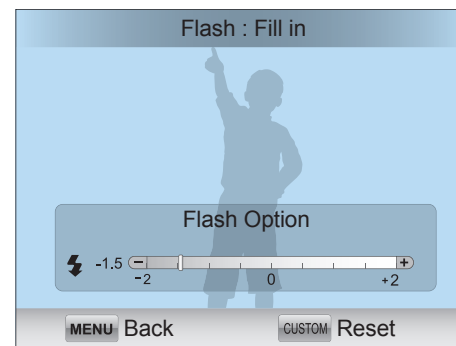



- A vaku fényerejének beállítása hatástalan maradhat amikor:
 - a fénykép tárgya túl közel van a fényképezőgéphez
 - magas ISO-értéket állított be
 - az expozíciós érték túl magas vagy túl alacsony
- Ez a funkció bizonyos fényképezési módokban nem érhető el.
- Amennyiben intenzitás-beállítással rendelkező vakut csatlakoztat a fényképezőgéphez a vaku intenzitás értékei felhasználásra kerülnek.
- Amennyiben a vaku használatakor a téma túl közel van, bizonyos mennyiségű fény akadályba ütközhet, így a fénykép sötét lehet. Ellenőrizze, hogy a téma a javasolt távolsági értékeken belül legyen, amely objektívtől függően változik.
- Ha fel van helyezve a napellenző, kitakarhatja a vaku fényét. A vaku használatához vegye le a napellenzőt.



Fénymérés

A fénymérési mód az a módszer, ahogyan a fényképezőgép a készülékbe jutó fény mennyiségét méri.

A fényképezőgép méri a témáról visszaverődő fény mennyiségét, és számos üzemmódban különféle beállítások szabályozására használja a mért értékeket. Ha például a téma sötétebbnek tűnik mint a tényleges színe, a fényképezőgép túlexponált képet készít róla, ha világosabbnak, akkor alulexponáltat.

A fénykép világosságát és általános hangulatát szintén befolyásolja, hogy miként méri a fényképezőgép a fény mennyiségét. Válasszon a felvételi viszonyoknak megfelelő beállítást.

A fénymérési
beállítások
megadása:

Fényképezés üzemmódban nyomja meg a [Fn] →
Metering (Fénymérés) → válasszon egy beállítást.

Többpontos

A Multi üzemmód a kép több részén számítja ki a mérhető fény mennyiséget. Ha elegendő vagy kevés a fény, a fényképezőgép a teljes kép világosságát átlagolva állítja be a megvilágítást. Ez az üzemmód általános fényképek készítéséhez javasolt.



Középre súlyozott

A Középre súlyozott beállítást választva a fényképezőgép nagyobb területet vesz alapul a számítás során, mint a Spot beállítás esetén. Összegzi a kép középső területén (60–80%) és a kép többi részén mérhető fényt (20–40%). Olyan esetekben ajánlott, amikor kis eltérés van a téma és a háttér világossága között, vagy a téma kitölti a kép nagy részét.



Szpot

A Szpot üzemmód a kép közepén mérhető fény mennyiséget számítja ki. Ha fényképezéskor erős ellenfény van a téma mögött, a fényképezőgép úgy állítja be a megvilágítást, hogy a téma helyesen kerüljön a fényképre. Ha például a Multi beállítást választja erős ellenfényben lévő téma fényképezésekor, a fényképezőgép arra az eredményre jut, hogy túl sok a fény a képen, és emiatt sötét lesz a fénykép. A Spot beállítást választva kivédheti ezt a jelenséget, mert ilyenkor a fényképezőgép csak a kijelölt területről visszaverődő fény mennyiséget számítja ki.

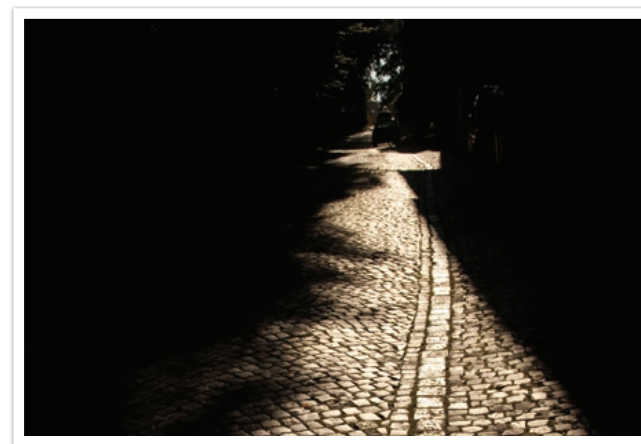

A téma erős fehér fényvel van megvilágítva, míg a háttér sötét. Ilyen esetekre, amikor nagy a megvilágításbeli különbség a téma és a háttér között, a Spot beállítás használata ajánlott.

A fókusz területen lévő téma megvilágítás értékének mérése

Ha bekapcsolja ezt a funkciót, a fényképezőgép automatikusan optimális megvilágítást állít be a fókuszálási terület világosságát kiszámolva. Ez a funkció csak a **Spot** (Szpot) mérés vagy **Multi** (Többpontos) mérés és **Selection AF** (Szelektív AF) üzemmód kiválasztása esetén érhető el.

A funkció
beállítása:

Fényképezés üzemmódban nyomja meg a [MENU] →
📷 → **Link AE to AF Point** (AE összekötése az AF
ponttal) → válasszon egy beállítást.



Intelligens tartomány

A funkció automatikusan helyesbíti a világos részek hiányát, amely a fénykép tónusai közti eltérések miatt jöhet létre.

Az Intelligens tartomány-beállítások megadása:

Fényképezés üzemmódban nyomja meg a [Fn] → **Smart Range** (Intelligens tartomány) → válasszon egy beállítást.

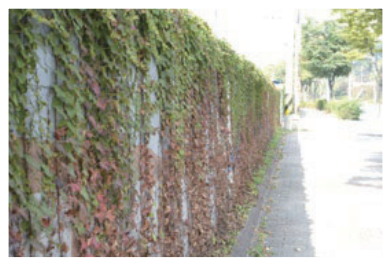

Intelligens tartomány effekt nélkül



Intelligens tartomány effektel



Kiválasztott szín

Ez a funkció lehetővé teszi egy szín kiválasztását, amelyet erősíteni szeretne és deszaturálni másokat. A menüből vörös, zöld, kék, vagy sárga színek választhatók.

A kiválasztott szín beállításaihoz:

Fényképezés üzemmódban nyomja meg a [Fn] → **Selective Color** (Kiválasztott szín) → válasszon egy beállítást.

Példák



Eredeti



A vörös kiválasztásakor



Szintér

A digitális képkezelő eszközöknek, például a digitális fényképezőgépeknek, monitoroknak és nyomtatóknak saját módszerük vannak a színek ábrázolására, amelyet szintérnek neveznek.

A fényképezőgépen két szintert lehet kiválasztani: ezek az **sRGB** és az **Adobe RGB**.

Az sRGB szintert széles körben használják a számítógépes monitorokon való színelőállításra, és ez az Exif szintér szabványa is. Az sRGB használata a normál és az interneten közzétenni kívánt képekhez ajánlott.

Az Adobe RGB szintert üzleti célú nyomtatásokhoz használják, mert nagyobb a szintartománya, mint az sRGB szintéré. A nagyobb szintartomány megkönnyíti a számítógépes képszerkesztést. Az egyes programok általában csak néhány szintérrel kompatibilisek. Ha a képet olyan programban nyitja meg, amelyik az adott kép szintérével nem kompatibilis, a színek világosabban jelennek meg.

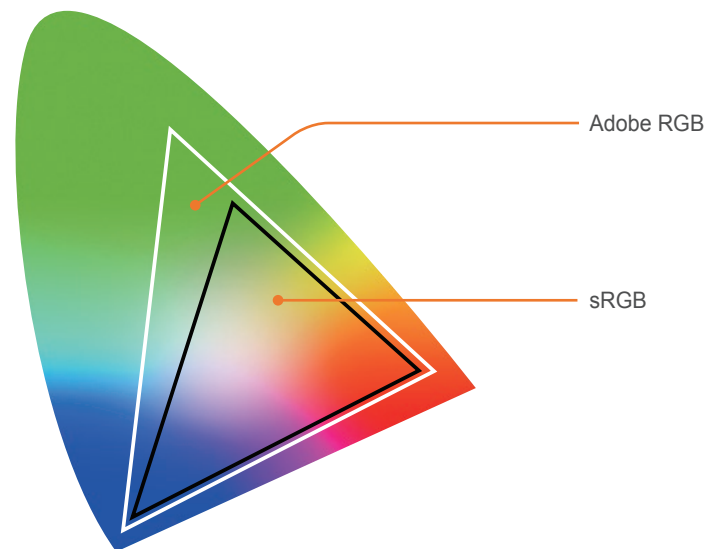

**A szintér
beállítása:**

Fényképezés üzemmódban nyomja meg a **[MENU]** →
 → **Color Space** (Szintér) → válasszon egy beállítást.

Expozíció kompenzálás/rögztítés

Expozíció kompenzálás

A fényképezőgép automatikusan állítja be a megvilágítást a fénykép kompozíciójától és a téma távolságától függően mérve a fényszinteket. Ha a fényképezőgép kisebb vagy nagyobb megvilágítást állít be az elvártnál, kézzel helyesbítheti a megvilágítási értéket. A megvilágítás ± 3 fényértékkel módosítható. A fényképezőgép pirosan jeleníti meg a megvilágításra való figyelmeztetést a ± 3 fényértéknyi tartományon túli minden lépés esetén.

Az expozíciós érték beállításához nyomja meg az [☒] gombot, majd forgassa el a navigációs gombot. A fényérték beállítható a [Fn] gomb megnyomásával, majd az **EVC (Exposure Value Compensation)** (EVC (Expozíciós érték kompenzáció)) kiválasztásával is.

A megvilágítási értéket a megvilágítási szintjelző helyzete alapján ellenőrizheti.

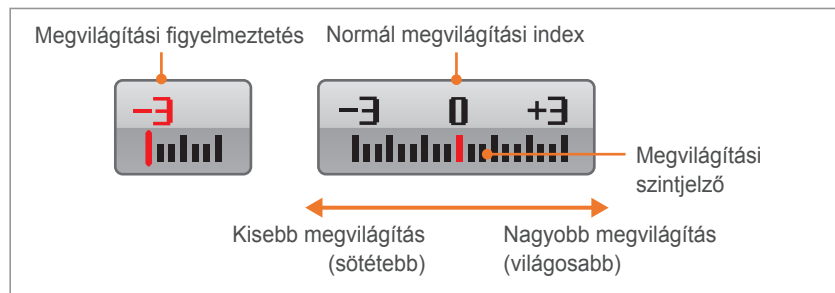

Expozíció rögzítés

Ha az erős színek miatt a kívánt expozíciót nem lehet beállítani, rögzítse az expozíció értékét, majd készítse el a felvételt.

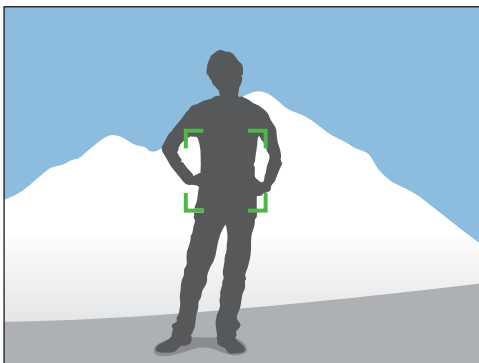

Az expozíció rögzítéséhez első lépésként komponálja meg a kívánt képet, majd az egyéni gomb megnyomásával rögzítse az expozíciót (128. oldal).

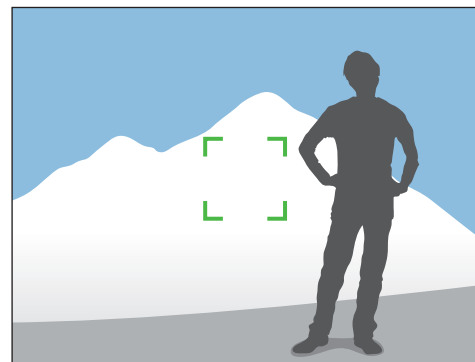

Az expozíció rögzítését követően célozza be a kívánt témát az objektívvel, és nyomja meg az **[Exponáló]** gombot.

Videó funkciók

Az alábbi szakaszok a videókhoz használható funkciókat ismertetik.

Automatikus megvilágítási üzemmód videókhoz

A videó rögzítéséhez adja meg az expozíciós módot.

Az Automatikus megvilágítási üzemmód videókhoz beállításokhoz:

Videofelvétel üzemmódban nyomja meg a [Fn] → **Movie AE Mode** (Automatikus megvilágítási üzemmód videókhoz) → egy beállítást.

* Alapérték







Ikon	Leírás
	Program (Programozott)*: a rekesz és zársebesség értékek automatikusan beállításra kerülnek.
	Aperture Priority (Rekesz előválasztás): a videó rögzítésének megkezdése előtt manuálisan adja meg a rekesznyílásértéket. A mozgatógombot forgatva állítsa be a rekesznyílás értékét.
	Shutter Priority (Zársebességelőválasztás): a videó rögzítésének megkezdése előtt manuálisan adja meg a zársebességet. A mozgatógombot forgatva állítsa be a zársebességet.
	Manual (Kézi megvilágításbeállítás): a videó rögzítésének megkezdése előtt manuálisan adja meg a rekesznyílás és zársebesség értéket. A rekesznyílás vagy zársebesség érték beállításához nyomja meg a [] gombot, majd az érték beállításához forgassa el a navigációs gombot.

Több mozgás

A Videó lejátszási sebességének beállítása.

A felvételi sebesség beállítások módosításához:

Videofelvétel üzemmódban nyomja meg a [MENU] →  → **Multi Motion** (Több mozgás) → válasszon egy beállítást.

Ikon	Leírás
	x0.25 : videó felvétele a normál sebesség negyedével.
	x0.5 : videó felvétele a normál sebesség felével.
	x1 : videó felvétele a normál sebességgel.
	x5 : videó felvétele a normál sebesség ötszörösével.
	x10 : videó felvétele a normál sebesség tízszeresével.
	x20 : videó felvétele a normál sebesség hússzorosával.







- A **x1** üzemmódtól eltérő bármely mód választása esetén a hang nem kerül rögzítésre.
- A videó méretének függvényében az elérhető beállítások eltérhetnek.

Képúsztató

A fényképezőgép képúsztató funkciójával be és ki tudja úsztatni a képet számítógép használata nélkül. Használja megfelelően a funkciót, és lássa el látványos effektekkel a videóit.

Az úsztatási beállítások megadása:

Videofelvétel üzemmódban nyomja meg a **[Fn]** → **Fader** (Áttűnés) → válasszon egy beállítást.

Ikon	Leírás
	Off (Ki): az úsztatási funkció ki van kapcsolva.
	In (Be): a kép fokozatosan úszik be.
	Out (Ki): a kép fokozatosan úszik ki.
	In-out (Be-Ki): az úsztatási funkciót a videó elején és végén is alkalmazza a készülék.

Hang

Néha a néma videó tetszetősebb, mint a hangot is tartalmazó. Ha néma videót szeretne készíteni, kapcsolja ki a hang felvételét.

A hangfelvételi beállítások megadása:

Videofelvétel üzemmódban nyomja meg a **[Fn]** → **Voice** (Hang) → válasszon egy beállítást.

3. fejezet

Lejátszás és szerkesztés

Ismerje meg a fényképek és a videók megtekintésének és szerkesztésének a módját.
A fájlok számítógépen történő szerkesztését lásd az 6. fejezetben.

Fájlok keresése és kezelése

Ismerje meg, miként lehet gyorsan megkeresni a fényképeket és videókat bélyegkép nézetben, illetve hogyan lehet védetté tenni és törölni a fájlokat.

Fényképek megtekintése

1 Nyomja meg a [▶] gombot.

- Megjelenik az utoljára rögzített fájl.

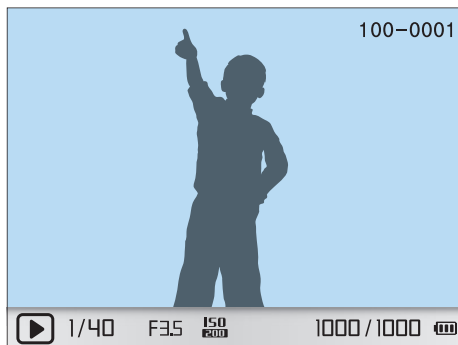

2 A fájlok görgetéséhez forgassa a mozgatógombot, vagy nyomja meg a [◀/AF] gombot.



Elképzelhető, hogy a nem támogatott fájl méret vagy használt kodek miatt más fényképezőgépekkel készített fájlok nem játszhatók le vagy szerkeszthetők. Ezen fájlok szerkesztéséhez vagy lejátszásához használjon számítógépet vagy más készüléket.

A képek bélyegképeinek megtekintése

A fényképek és videók kereséséhez váltson bélyegkép nézetre. A bélyegkép nézetben egyszerre több kép jelenik meg, hogy át lehessen tekinteni a keresett elemeket. A képeket osztályozhatja és megtekintheti típus, a felvétel napja és a felvétel hete szerint.

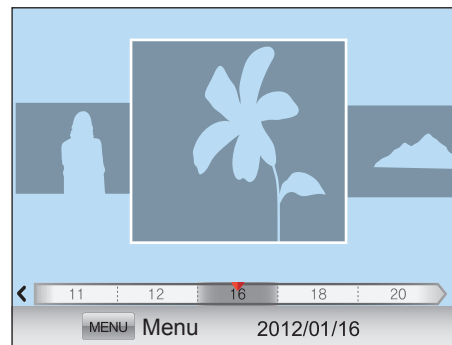

A fájlok bélyegképként megtekintéséhez nyomja meg a [◀ ▶] gombot.

- 3 bélyegkép megtekintéséhez nyomja meg egyszer.
- 15 vagy 40 bélyegkép megtekintéséhez nyomja meg kétszer. (a megtekinteni kívánt fájlok számának megadásához egyszerű nézetben nyomja meg a [MENU] → [▶] → **Thumbnail Mode** (Minitúr mód) lehetőséget (95. oldal).)



Lejátszás üzemmódban nyomja meg a [MENU] → [▶] → **View** (Megtekintése) → egy beállítást.

A fájlok megtekintése kategóriánként

- 1 Bélyegkép nézetben nyomja meg a **[MENU]** gombot.
- 2 Válasszon egy nyelvet, majd érintse meg a **Filter** (Szűrő) → egy kategóriát, majd nyomja meg a **[OK]** gombot.

* Alapérték

Beállítás	Leírás
Type (Típus)	Fájlok megtekintése fájl típusonként, mint például fotók vagy videók.
Date (Dátum)*	A fájlok megtekintése mentésük dátuma szerint.
Week (Hét)	A fájlok megtekintése a hét adott napja szerint, amelyen elmentésre kerültek.
Location (Helyszín)	A fájlok megtekintése mentési helyük szerint. (Helyzetadatokat csak a GPS-modul használatával készített képek tartalmaznak.)

Fájlok megtekintése mappaként



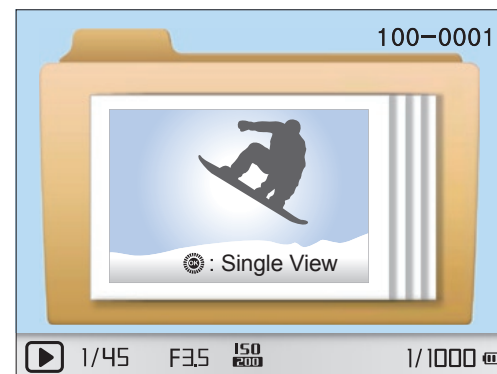

A folyamatos és sorozatfelvételek mappaként jelennek meg. Egy mappa törlése a benne található összes kép törlését eredményezi.



Amennyiben a mappa nézetben megnyomja a **[Grid]** gombot, az aktuális mappában található fájlok bélyegképként kerülnek megjelenítésre.

A fájlok védelme

A fájlok véletlen törlés elleni védelme.



- 1 Lejátszás üzemmódban nyomja meg a **[MENU]** →  
→ **Protect** (Védelem) → egy beállítást.
(**Single** (Egyszeres), **Select** (Kiválasztás), **All** (Mind))
- 2 Egy fájl kiválasztásához forgassa el a mozgatógombot vagy nyomja meg a  **AF** gombot, majd nyomja meg a  gombot.
- 3 Nyomja meg a **[Fn]** gombot.

Fájlok törlése

A fájlok törlése Lejátszás üzemmódban, hogy helyet szabadítson fel a memóriakártyán. A védett fájlok nem törlődnek.







Egy fájl törlése

Egy fájl kijelölése és törlése.

- 1 Lejátszás üzemmódban jelöljön ki egy fájlt, majd nyomja meg a  gombot.
 - A másik lehetőség: Lejátszás üzemmódban válassza a **[MENU]** →   → **Delete** (Törlés) → **Single** (Egyszeres) lehetőséget.
- 2 Amikor megjelenik az előugró üzenet, válassza a **Yes** (Igen) lehetőséget.



Több fájl törlése

Több fájl kijelölése és törlése.

- 1 Lejátszás üzemmódban nyomja meg a [] → **Multiple Delete** (Több törlése) lehetőséget.
 - A másik lehetőség: Lejátszás üzemmódban válassza a [**MENU**] → [] → **Delete** (Törlés) → **Select** (Kiválasztás) lehetőséget.
- 2 A mozgatógomb segítségével jelölje ki a törölni kívánt fájlokat, vagy nyomja meg a [/AF] gombot, majd nyomja meg a [] gombot.
 - A kijelölés törléséhez nyomja meg újra a [] gombot.
- 3 Nyomja meg a [] gombot.
- 4 Amikor megjelenik az előugró üzenet, válassza a **Yes** (Igen) lehetőséget.

Összes fájl törlése

A memóriakártyán lévő összes fájl törlése egyszerre.

- 1 Lejátszás üzemmódban nyomja meg a [**MENU**] gombot.
- 2 Válassza a [] [] → **Delete** (Törlés) → **All** (Mind) parancsot.
- 3 Amikor megjelenik az előugró üzenet, válassza a **Yes** (Igen) lehetőséget.

Fényképek megtekintése

Fénykép nagyítása

Lejátszás üzemmódban történő megtekintéskor kinagyíthatja a fényképeket. Valamint a kinagyított terület mozgatható és a Vágás funkció segítségével kivágható a kijelzőn látható kép egy része, és elmenthető új fájlként.

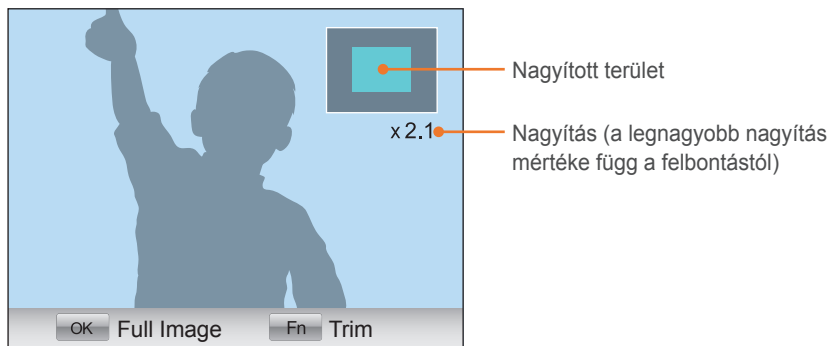

A fénykép nagyításához nyomja meg az **[OK]** gombot, majd forgassa el a navigációs gombot.

(a fénykép méretének csökkentéséhez forgassa a navigációs gombot az óramutató járásával ellentétes irányba.)

Kívánt művelet	Teendő
A nagyított terület áthelyezése	Nyomja meg a [DISP/☒/☒/☒/AF] gombot.
A nagyított fénykép vágása	Nyomja meg a [Fn] gombot. (mentés új fájlként)
Visszatérés az eredeti képhez	Nyomja meg a [OK] gombot.

A képek megtekintése diavetítés formájában

A fényképeket megtekintheti diavetítés formájában, különféle effektet alkalmazhat a diavetítésre, és játszhat közben háttérzenét.

- 1 Lejátszás üzemmódban nyomja meg a **[MENU]** gombot.
- 2 Válassza a **[☒] [T]** lehetőséget.
- 3 Válasszon diavetítési effektet.
 - Ha effektet nélkül szeretné indítani a diavetítést, ugorjon a 4. lépésre.

Beállítás	Leírás
Images (Képek)	Válassza ki a diavetítés formájában megtekintendő fényképeket. <ul style="list-style-type: none"> • All (Mind): az összes kép szerepel a diavetítésben. • Date (Dátum): egy adott napon készített fényképek vesznek részt a diavetítésben. • Select (Kiválasztás): a kiválasztott képek vesznek részt a diavetítésben.
Effect (Effektus)	Válasszon képátmeneti effektust. Ha nem akar effektust használni, válassza a Off (Ki) lehetőséget.
Interval (Időtartam)	Adja meg, mennyi ideig látszódjon egy-egy fénykép.
Music (Zene)	Háttérzene játszása.

- 4 Válassza a **Slide Show** (Indít) → **Play** (Lejátszás) vagy **Repeat** (Ismétlés) lehetőséget.
 - A diavetítés azonnal elindul.

Automatikus forgatás

Ha az automatikus elforgatás be van kapcsolva, a fényképezőgép automatikusan elforgatja az álló helyzetű fényképeket, hogy helyesen legyenek tájolva a vízszintes helyzetű kijelzőn.

Az automatikus
elforgatás
beállításainak
megadása:

Lejátszás üzemmódban nyomja meg a [MENU] → 
→ **Auto Rotate** (Automatikus elforgatás) → egy beállítást.

A bélyegkép nézet beállítása

Kiválasztható a bélyegkép nézetben megtekinteni kívánt fájlok száma.

A bélyegkép
nézet opciók
beállításához:

Lejátszás üzemmódban nyomja meg a [MENU] → 
→ **Thumbnail Mode** (Miniatűr mód) → egy beállítást.



Videó lejátszása

Lejátszhat egy videófájlt, képet menthet belőle, illetve vághatja a videót amelyet új fájlként menthet.



A videók megtekintésének vezérlése

Kívánt művelet	Teendő
Gyors hátraugrás	Nyomja meg a [↶] gombot. A fényképezőgép a [↶] gomb megnyomásakor 2×, 4× vagy 8× sebességgel léptet hátrafelé.
Szünet/lejátszás	Nyomja meg a [OK] gombot.
Gyors előreugrás	Nyomja meg az [AF] gombot. A fényképezőgép az [AF] gomb megnyomásakor 2×, 4× vagy 8× sebességgel léptet előre.
A hangerő szabályozása	Forgassa a navigációs gombot jobbra vagy balra.
Leállítás	Nyomja meg a [DISP] gombot.

A videó vágása lejátszás közben

- 1 Nyomja meg a [OK] gombot ott, ahol az új videót el szeretné kezdeni.
- 2 A lejátszás szüneteltetése közben nyomja meg a [↶] gombot.
- 3 Nyomja meg a [OK] gombot ott, ahol az új videót be szeretné fejezni.
- 4 A lejátszás szüneteltetése közben nyomja meg a [↶] gombot.
- 5 Amikor megjelenik az előugró üzenet, válassza a **Yes** (Igen) lehetőséget.



A vágott videót külön fájlként, új néven menti a készülék.

Állókép rögzítése a lejátszott videóból

- 1 Nyomja meg a [OK] gombot ott, ahonnan az állóképet ki szeretné menteni.
- 2 Nyomja meg az [⏏] gombot.



- A videóból rögzített képek felbontása a videó felbontásával lesz azonos.
- A rögzített képet külön fájlként, új néven menti a készülék.



Fényképek szerkesztése

Olyan fényképszerkesztési feladatok végrehajtása, mint átméretezés, elforgatás vagy a vörös-szem hatás eltüntetése. A módosított fényképeket új fájlként, más néven menti a készülék. A 3D fényképek, panoráma fényképek, és 3D panoráma fényképek az Kép szerkesztése funkcióval nem szerkeszthetők.

A képszerkesztési beállítások megadása:

Lejátszás üzemmódban nyomja meg a [Fn] → válasszon egy beállítást.

Beállítások









* Alapérték

Ikon	Leírás
	<p>Smart Filter (intelligens szűrő): egyedi fényképek készítéséhez alkalmazzon különböző szűrőeffekteket a képekre. (Off (Ki)*, Miniature (Minitűr), Soft Focus (Lágy fókus), Old Film 1 (Régi film 1), Old Film 2 (Régi film 2), Halftone Dots (Féltónusos pontok), Sketch (Szkeccs), Fish Eye (Halszem), Defog (Páramentesítés), Negative (Negatív))</p> <p> Lehet, hogy az új fájl kisebb lesz, mint az eredeti.</p>
	<p>Red-eye Fix (Piros szem javítása): a piros szemek eltávolítása a fényképről. (Off (Ki)*, On (Be))</p> <p> Lehet, hogy az új fájl kisebb lesz, mint az eredeti.</p>

* Alapérték

Ikon	Leírás
	<p>Backlight (Ellenfény): alulexponált fénykép világosságának javítása. (Off (Ki)*, On (Be))</p> <div style="display: flex; justify-content: space-around;"> <div style="text-align: center;">  <p>Javítás előtt</p> </div> <div style="text-align: center;">  <p>Javítás után</p> </div> </div> <p> Lehet, hogy az új fájl kisebb lesz, mint az eredeti.</p>
	<p>Resize (Átméretezés): a fotó méretének módosítása.</p> <p> A választható felbontások a kiválasztott fénykép méretétől függően eltérőek lehetnek.</p>
	<p>Rotate: a fénykép elforgatása. (Off (Ki)*, Right 90° (Jobbra 90°), Left 90° (Balra 90°), 180°, Horizontal (Vízszintes), Vertical (Függőleges))</p> <p> A védett vagy RAW fájlok nem forgathatók.</p>

* Alapérték

Ikon	Leírás
	<p>Face Retouch (Arcretusálás): az arc bőrhibáinak elrejtése.</p> <p> Lehet, hogy az új fájl kisebb lesz, mint az eredeti.</p>
	<p>Brightness (Fényerő): a fotó fényerejének beállítása.</p> <p> Lehet, hogy az új fájl kisebb lesz, mint az eredeti.</p>
	<p>Contrast (Kontraszt): a fotó élességének beállítása.</p> <p> Lehet, hogy az új fájl kisebb lesz, mint az eredeti.</p>
	<p>Vignetting (Címkézés): alkalmazza Lomo (nagysebességű felvételt készítő) fényképezőgépek régies színeit, erős kontrasztjait és erőteljes háttérelmosását.</p> <p> Lehet, hogy az új fájl kisebb lesz, mint az eredeti.</p>



4. Fejezet

Vezeték nélküli hálózat

Ismerje meg, hogyan csatlakozhat vezeték nélküli helyi hálózatokhoz (WLAN), és hogyan használhatja azok funkcióit.

Csatlakozás WLAN hálózathoz és a hálózati beállítások konfigurálása

Ismerje meg, miként kapcsolódhat hozzáférési ponton (AP) keresztül WLAN hatósugarán belül. A felhasználó személyre szabhatja a hálózati beállításokat.

Csatlakozás WLAN hálózathoz

1 Forgassa az üzemmódválasztó tárcsát **Wi-Fi** állásba.





2 Válassza a , , , vagy  lehetőséget.

3 Nyomja meg a [MENU] gombot, majd válassza a **Wi-Fi Setting** (Wi-Fi Beállítások) lehetőséget.

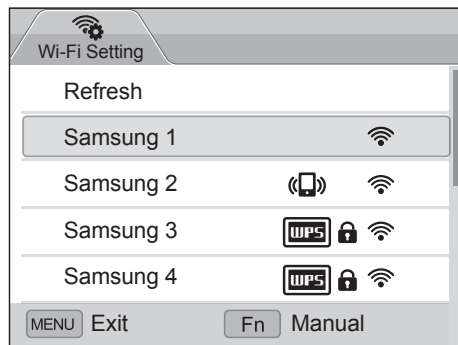
- Bizonyos üzemmódokban nyomja meg a [MENU] gombot, vagy kövesse a képernyőn megjelenő utasításokat, amíg megjelenik a Wi-Fi Beállítások képernyő.
- A fényképezőgép elkezd keresni az elérhető hozzáférési pontokat.

4 Válasszon AP-t.



Ikon/Beállítás	Leírás
Refresh (Frissítés)	Csatlakoztatható hozzáférési pontok frissítése.
	Alkalmi hozzáférési pont
	Biztonságos hozzáférési pont
	WPS hozzáférési pont
	Térerő
WPS button connection (WPS gomb kapcsolat)	Csatlakozás WPS AP-hez.
Add wireless network (Vezeték nélküli hálózat hozzáadása)	Hozzáférési pont kézi hozzáadása.

- A hálózati beállítások opcióinak megnyitásához nyomja meg a [Fn] gombot.
- Biztonságos hozzáférési pont kiválasztásakor megjelenik egy felugró ablak. A WLAN hálózathoz csatlakozáshoz adja meg a szükséges jelszót. A szövegbevitellel kapcsolatos további információkért lásd a "Szövegbevitel" részt (105. oldal).
- Amikor megjelenik a bejelentkezési oldal, válassza a "A bejelentkezési böngésző használata" lehetőséget (103. oldal).
- Nem biztonságos hozzáférési ponthoz csatlakozáskor a fényképezőgép automatikusan csatlakozik a WLAN hálózathoz.
- Amennyiben WPS-kompatibilis hozzáférési pontot választ, akkor válassza a **WPS PIN connection** (WPS PIN kapcsolódás) lehetőséget, majd írja be a PIN kódot a hozzáférési ponton. A WPS-kompatibilis hozzáférési pont csatlakoztatásának másik módja a **WPS button connection** (WPS gomb kapcsolat) lehetőség választása a fényképezőgépen, majd a **WPS** gomb megnyomása a hozzáférési ponton.

Hálózati beállítási lehetőségek

- 1 A Wi-Fi beállítások képernyőn lépjen egy hozzáférési pontra és nyomja meg a **[Fn]** gombot.
- 2 Válassza ki egyesével a lehetőségeket, és adja meg a kért információkat.

Beállítás	Leírás
Authentication (Hitelesítés)	Hálózati hitelesítés típusának kiválasztása.
Data Encryption (Adatkódolás)	Adatkódolási típus kiválasztása.
Network Key (Adatkódolás)	Adja meg a hálózati jelszót.
IP Setting (IP beállítás)	Az IP-cím kézi beállítása.

Az IP cím beállítása kézileg

- 1 A Wi-Fi beállítások képernyőn lépjen egy hozzáférési pontra és nyomja meg a **[Fn]** gombot.
- 2 Válassza az **IP Setting** (IP beállítás) → **Manual** (Manuális) lehetőséget.
- 3 Válassza ki egyesével a lehetőségeket, majd adja meg a kért információkat.

Beállítás	Leírás
IP	Statikus IP cím megadása.
Subnet Mask (Alhálózati maszk)	Alhálózati maszk megadása.
Gateway (Átjáró)	Átjáró megadása.
DNS Server (DNS szerver)	Írja be a DNS címet.

A bejelentkezési böngésző használata

Amikor bizonyos hozzáférési pontokhoz, megosztó oldalakhoz vagy cloud kiszolgálókhoz csatlakozik, a bejelentkezési adatokat megadhatja a bejelentkezési böngészőn keresztül.

Gomb	Leírás
[DISP/☒/☒/☒/AF]	Egy elemre lépés vagy oldalra görgetés.
[OK]	Válassza ki a kívánt elemet.
[MENU]	A következő lehetőségek elérhetőek: <ul style="list-style-type: none"> • Previous Page (Előző oldal): az előző oldalra lépés. • Next Page (Következő oldal): a következő oldalra lépés. • Reload (Újratöltés): az oldal újratöltése. • Stop (Leállítás): az oldal betöltésének leállítása. • Exit (Kilépés): a bejelentkezési böngésző bezárása.
[☒]	A bejelentkezési böngésző bezárása.



- A csatlakozott oldal típusának függvényében nem minden elem választható ki. Ez nem jelez meghibásodást.
- Bizonyos oldalakra bejelentkezéskor a bejelentkezési böngésző nem záródik be automatikusan. Ilyen esetben a bejelentkezési böngészőt zárja be a [☒] megnyomásával, majd folytassa a kívánt művelettel.
- Az oldal méretének vagy a hálózati sebességnek köszönhetően a bejelentkezési oldal betöltése több időt vehet igénybe. Ebben az esetben várja meg, amíg a belépési adatok bevitelére szolgáló ablak megjelenik.







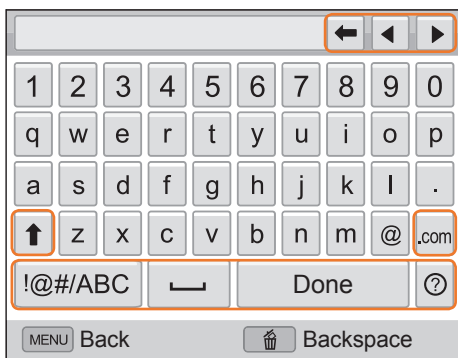

Hálózati kapcsolatokkal kapcsolatos ötletek

- A Wi-Fi funkció használatához memóriakártyát kell behelyezni.
- A hálózati kapcsolat minősége a kiválasztott hozzáférési ponttól függ.
- Minél nagyobb a távolság a fényképezőgép és a hozzáférési pont között, annál tovább tart a csatlakozás a hálózathoz.
- Ha egy másik közeli eszköz ugyanazt a rádiófrekvenciát használja, mint az Ön fényképezőgépe, akkor az megzavarhatja a csatlakozást.
- Amennyiben a fényképezőgép hozzáférési pontjának a nevét nem angolul adja meg, akkor előfordulhat, hogy a fényképezőgép nem lesz megtalálható a listán, vagy annak nevét a rendszer helytelenül ismeri fel.
- A hálózati beállításokkal és a jelszóval kapcsolatban forduljon a hálózati rendszergazdához vagy a szolgáltatójához.
- Ha a WLAN hálózat szolgáltatói hitelesítést ír elő, akkor előfordulhat, hogy nem tud csatlakozni a hálózathoz. Ilyen esetben a WLAN hálózathoz csatlakozás érdekében forduljon a szolgáltatójához.
- A jelszó hossza a titkosítás típusától függően változhat.
- A WLAN csatlakozás nem minden környezetben működik.
- A fényképezőgép a hozzáférési pontok listáján megjelenítheti a WLAN-kompatibilis nyomtatót is. A hálózathoz azonban nem lehet csatlakozni nyomtatón keresztül.
- A fényképezőgép nem csatlakoztatható egy időben hálózathoz és TV készülékhez. Ugyanígy igaz, hogy aktív hálózati kapcsolat esetén nem nézhet fényképeket és videókat a TV készüléken.
- A hálózati csatlakozásért a szolgáltató többletköltséget számíthat fel. A díjak a szolgáltatóval kötött szerződés feltételeitől függően változnak.
- Amennyiben nem tud csatlakozni a WLAN hálózathoz, próbáljon egy másik hozzáférési pontot a hozzáférési pontok listájából.
- Bizonyos országokban ingyenes WLAN hálózatokhoz is csatlakozhat.
- Bizonyos hálózati szolgáltatók ingyenes WLAN hálózatának használata esetén bejelentkezési oldal jelenhet meg. A WLAN hálózathoz csatlakozáshoz adja meg a felhasználónevet és jelszót. A regisztrációval vagy szolgáltatással kapcsolatos további információkért vegye fel a kapcsolatot a hálózati szolgáltatóval.
- Legyen körültekintő, amikor a hozzáférési pont csatlakozáshoz szükséges személyes adatokat adja meg. A fényképezőgépen ne adjon meg semmilyen fizetési vagy bankkártya adatokat. Az ilyen információk megadásával kapcsolatban felmerülő problémákért a gyártó nem vállal felelősséget.
- Az elérhető hálózati kapcsolatok listája országonként eltérő lehet.
- A fényképezőgép WLAN funkciójának meg kell felelnie az országában hatályos rádió átviteli törvényeknek. A megfelelőség biztosítása érdekében javasoljuk hogy a WLAN funkciót csak abban az országban használja, ahol a fényképezőgépet vásárolta.
- A hálózati beállítások megadásának folyamata a hálózati körülményektől függően eltérő lehet.
- Ne csatlakozzon olyan hálózathoz, amelynek a használatára nem jogosult.
- Hálózati csatlakozás előtt győződjön meg róla, hogy az akkumulátor töltöttsége maximumon van.
- Amennyiben a hozzáférési pont nem támogatja a DHCP szerver funkciót, akkor az Auto IP funkcióval keresztül csatlakozáshoz hozzon létre egy autoip.txt fájlt és másolja át a behelyezett memóriakártyára.

Szövegbevitel

Ismerje meg, hogy írhat be szöveget a készülékkel. Az alábbi táblázatban lévő ikonok lehetővé teszik a kurzor mozgatását, a kisbetű/nagybetű váltást, stb. A kívánt betűre lépéshez használja a navigációs gombot, majd a betű beviteléhez nyomja meg az  gombot.



Ikon	Leírás
	Utolsó betű törlése.
	A kurzor mozgatása.
	ABC üzemmódban a kis betű/nagy betű átváltására szolgál.
.COM	".com" bevitele.
!@#/ABC	Váltás a szimbólumbeviteli mód és az ABC beviteli mód között.
	Szóköz bevitele.
Done	A megjelenített szöveg elmentése.
	A szövegbeviteli útmutató megtekintése.



- A szövegbevitel során a kijelzés nyelvétől függetlenül csak angol karaktereket használhat.
- Lépjen közvetlenül a **Done** (Kész) lehetőségre, majd nyomja meg a  gombot.
- Legfeljebb 64 karakter írható be.

Fájlok automatikus mentése okostelefonra

A fényképezőgép WLAN hálózaton keresztül csatlakozik az AutoShare funkciót támogató okostelefonhoz. Amikor fényképet készít a fényképezőgéppel, a fénykép automatikusan mentésre kerül az okostelefonra.



- Az AutoShare funkciót csak az Android 2.2 vagy újabb operációs rendszert futtató Galaxy okostelefonok és Galaxy táblagépek és iOS 4.3 vagy újabb operációs rendszert futtató iOS készülékek támogatják. A funkció használata előtt ellenőrizze és szükség esetén frissítse a készülék firmware verzióját.
- A funkció használata előtt telepítenie kell a Samsung SMART CAMERA App alkalmazást telefonra vagy a készülékre. Az alkalmazás letölthető a Samsung Apps, a Google Play Store vagy az Apple App Store helyekről.

1 A fényképezőgépen forgassa el az üzemmódválasztó tárcsát a **Wi-Fi** állásba.

2 A fényképezőgépen válassza a  lehetőséget.

- Amennyiben megjelenik az alkalmazás letöltésére felhívó felugróablak, válassza a **Next** (Következő) lehetőséget.

3 Az okostelefonon kapcsolja be a Samsung SMART CAMERA App alkalmazást.

- iOS készülékek esetén az alkalmazás elindítása előtt kapcsolja be a Wi-Fi funkciót.

4 Válassza ki a fényképezőgépet a listáról és csatlakoztassa az okostelefont a fényképezőgéphez.

- Az okostelefon egy időben csak egy fényképezőgéphez tud csatlakozni.

5 A Fényképezőgépen engedélyezze, hogy az okostelefon csatlakozzon a fényképezőgéphez.

- Amennyiben az okostelefon korábban már csatlakoztatva volt a fényképezőgéphez, akkor az okostelefon automatikusan csatlakozni fog.
- A csatlakozás állapotát jelző  ikon megjelenik a fényképezőgép képernyőjén.

6 fényképezőgépen készítsen egy fényképet.

- Az elkészített fénykép a fényképezőgépen kerül mentésre, majd átküldésre kerül az okostelefonra.
- Az AutoShare funkció bekapcsolt állapotában nem készíthető videófelvétel.

Fényképek és videók elküldése okostelefonra

A fényképezőgép WLAN hálózaton keresztül csatlakozik a MobileLink funkciót támogató okostelefonhoz. Egyszerűen küldhetők fényképek és videók az okostelefonra.



- A MobileLink funkciót csak az Android 2.2 vagy újabb operációs rendszert futtató Galaxy okostelefonok és Galaxy táblagépek és iOS 4.3 vagy újabb operációs rendszert futtató iOS készülékek támogatják. A funkció használata előtt ellenőrizze és szükség esetén frissítse a készülék firmware verzióját.
- A funkció használata előtt telepítenie kell a Samsung SMART CAMERA App alkalmazást telefonra vagy a készülékre. Az alkalmazás letölthető a Samsung Apps, a Google Play Store vagy az Apple App Store helyekről.
- Ha nincsenek fájlok a fényképezőgép memóriájában, ez a funkció nem használható.
- Amikor az okostelefonról választ ki fájlokat, egy időben akár az utolsó 1000 fájl is megtekinthető és 150 fájl küldhető. Amennyiben a fényképezőgépen választ ki fájlokat, a kiválasztott fájlok megtekinthetők a fényképezőgépen. A maximálisan küldhető fájlok száma függ az okostelefon tárolókapacitásától.
- RAW fájlok nem küldhetők.

1 A fényképezőgépen forgassa el az üzemmódválasztó tárcsát a **Wi-Fi** állásba.

2 A fényképezőgépen válassza a  lehetőséget.

- Amennyiben megjelenik az alkalmazás letöltésére felhívó felugróablak, válassza az **Next** (Következő) lehetőséget.

3 A fényképezőgépen válasszon egy küldési beállítást.

- Amennyiben a **Select Files from Smartphone** (Válasszon egy fájlt az okostelefonról) lehetőséget választja, az okostelefon használható a fényképezőgépen tárolt képek megtekintésére és megosztására.
- Amennyiben a **Select Files from Camera** (Válasszon egy fájlt a fényképezőgépről) lehetőséget választja, a küldéshez a fájlokat kiválaszthatja a fényképezőgépről.

4 Az okostelefonon kapcsolja be a Samsung SMART CAMERA App alkalmazást.

- iOS készülékek esetén az alkalmazás elindítása előtt kapcsolja be a Wi-Fi funkciót.

5 Válassza ki a fényképezőgépet a listáról és csatlakoztassa az okostelefon a fényképezőgéphez.

- Az okostelefon egy időben csak egy fényképezőgéphez tud csatlakozni.

6 A Fényképezőgépen engedélyezze, hogy az okostelefon csatlakozzon a fényképezőgéphez.

- Amennyiben az okostelefon korábban már csatlakoztatva volt a fényképezőgéphez, akkor az okostelefon automatikusan csatlakozni fog.

7 Az okostelefonon vagy a fényképezőgépen válassza ki a fényképezőgépből küldeni kívánt fájlokat.

8 Az okostelefonon érintse meg a másolás gombot, vagy a fényképezőgépen válassza a **Share** (Megosztás) lehetőséget.

- A fényképezőgép elküldi a kiválasztott fájlokat.



Okostelefon használata távoli exponáláshoz

A fényképezőgép vezeték nélküli hálózaton keresztül csatlakozik az okostelefonhoz. Az okostelefonon keresztüli távoli exponáláshoz használja a Remote Viewfinder funkciót. Az elkészített fénykép megjelenik az okostelefonon.



- A Remote Viewfinder funkciót csak az Android 2.2 vagy újabb operációs rendszert futtató Galaxy okostelefonok és Galaxy táblagépek és iOS 4.3 vagy újabb operációs rendszert futtató iOS készülékek támogatják. A funkció használata előtt ellenőrizze és szükség esetén frissítse a készülék firmware verzióját.
- A funkció használata előtt telepítenie kell a Samsung SMART CAMERA App alkalmazást telefonra vagy a készülékre. Az alkalmazás letölthető a Samsung Apps, a Google Play Store vagy az Apple App Store helyekről.

1 A fényképezőgépen forgassa el az üzemmódválasztó tárcsát a **Wi-Fi** állásba.

2 A fényképezőgépen válassza a  lehetőséget.

- Amennyiben megjelenik az alkalmazás letöltésére felhívó felugróablak, válassza a **Yes** (Igen) lehetőséget.

3 Az okostelefonon kapcsolja be a Samsung SMART CAMERA App alkalmazást.

- iOS készülékek esetén az alkalmazás elindítása előtt kapcsolja be a Wi-Fi funkciót.





4 Válassza ki a fényképezőgépet a listáról és csatlakoztassa az okostelefont a fényképezőgéphez.



- Az okostelefon egy időben csak egy fényképezőgéphez tud csatlakozni.

5 A Fényképezőgépen engedélyezze, hogy az okostelefon csatlakozzon a fényképezőgéphez.

- Amennyiben az okostelefon korábban már csatlakoztatva volt a fényképezőgéphez, akkor az okostelefon automatikusan csatlakozni fog.

6 Az okostelefonon állítsa be az alábbi fényképezési lehetőségeket.



Ikron	Leírás
	Vakubeállítás
	Az időzítő beállításai
	A fénykép mérete
	Hely mentése

- A funkció használata közben a fényképezőgépen bizonyos gombok nem működnek.
- A zoomoló és exponáló gomb a funkció használata során nem aktív az okostelefonon.
- A Remote Viewfinder üzemmód csak az  és  fénykép méreteket támogatja.

7 Fókuszáláshoz érintse meg az okostelefonon látható ikont.

- A készülék automatikusan beállítja a Többmezős AF fókusz távolságot.

8 A fénykép elkészítéshez engedje el a gombot.

- Az okostelefonra mentett fényképek átméretezésre kerülnek 640X424 felbontásra, amikor  felbontásban készülnek és 640X360 felbontásra, amikor  felbontásban.



- A funkció használatakor a kamera és az okos-telefon közötti ideális távolság a környezet függvényében változhat.
- A funkció csak akkor használható, ha az okostelefon legfeljebb 7 méter távolságban van a fényképezőgéptől.
- Az okostelefonon található gomb elengedését követően kis időbe telik, mire a fényképezőgép elvégzi az exponálást.
- A Remote Viewfinder funkció kikapcsol, ha:
 - az okostelefonra bejövő hívás érkezik
 - a fényképezőgép vagy az okostelefon kikapcsolódik
 - a memória megtelt
 - bármelyik eszköz elveszíti a kapcsolatot a WLAN hálózattal
 - a Wi-Fi kapcsolat gyenge minőségű vagy instabil

Fénykép- vagy videómegosztó webhelyek használata

Az elkészített fényképeket és videókat feltöltheti fájlmegosztó webhelyekre. A fényképezőgép megjeleníti a választható webhelyek listáját. A fájlok bizonyos honlapokra feltöltéséhez a fényképezőgép csatlakoztatását megelőzően el kell látogatnia a honlapra és regisztrálnia kell.

Webhely megnyitása

1 Forgassa az üzemmódválasztó tárcsát **Wi-Fi** állásba.

2 Válassza a  lehetőséget.

3 Válassza ki a webhelyet.

- Amennyiben megjelenik a fiók létrehozására felhívó felugróablak, válassza az **OK** lehetőséget.
- A fényképezőgép automatikusan megpróbál csatlakozni a WLAN hálózathoz a legutóbb csatlakoztatott hozzáférési ponton keresztül.
- Ha a fényképezőgép korábban még nem kapcsolódott WLAN hálózathoz, automatikusan keresni kezdi az elérhető hozzáférési pontokat (101. oldal).

4 Adja meg az azonosítóját és jelszavát, majd válassza a **Login** (Bejelentkezés) lehetőséget.

- A szövegbevitellel kapcsolatos további információkért lásd a "Szövegbevitel" részt (105. oldal).
- Amennyiben csatlakozik a SkyDrive oldalhoz, lásd a "A bejelentkezési böngésző használata" részt (103. oldal).
- A listából egy azonosító kiválasztásához válassza a ▼ → egy azonosítót.
- Ha a webhelyre korábban már belépett, akkor kiválaszthatja, hogy a rendszer automatikusan beléptesse.



A funkció használatához meglévő fiókkal kell rendelkeznie a fájlmegosztó webhelyen.

Fénykép vagy videó feltöltése

1 A honlap elérése a fényképezőgéppel.



2 Lépjen a feltölteni kívánt fájlokra, majd nyomja meg a  gombot.

- Legfeljebb 20 fájlt jelölhet ki. A teljes méret nem haladhatja meg a 10 MB-ot. (Bizonyos honlapokon a fájlok teljes száma és mérete eltérő lehet.)

3 Válassza az **Upload** (Transferir) lehetőséget.

- Amennyiben a Facebook oldalhoz csatlakozik, válassza az **Upload** (Transferir) → **Upload** (Transferir) lehetőséget.
- Amennyiben csatlakozik a Facebook oldalhoz, a **Comment** (Megjegyzés) doboz kiválasztásával beírhatja a hozzászólását. A szövegbevitellel kapcsolatos további információkért lásd a "Szövegbevitel" részt (105. oldal).



- RAW fájlok nem tölthetők fel.
- Egyszerre akár 20 fájl is feltölthető.
- Amennyiben a fájl mérete túllépi a megengedett méretet, a fájl nem tölthető fel. A feltölthető fényképek megengedett legnagyobb felbontása 2M, valamint a leghosszabb feltölthető videó a  használatával rögzíthető. Amennyiben a kiválasztott fénykép felbontása meghaladja a 2M értéket, akkor a készülék automatikusan átméretezi a képet. Amennyiben csatlakozik a Facebook oldalhoz, a fénykép felbontása 1M méretre kerül csökkentésre.
- A fényképek és videók feltöltésének módja a kiválasztott webhelytől függően eltérő lehet.
- Ha tűzfal vagy a felhasználó hitelesítési beállítások miatt nem tudja elérni a webhelyet, kérje a hálózati rendszergazda vagy a hálózati szolgáltató segítségét.
- A feltöltött fényképekre és videókra ráégethető azok elkészítésének dátuma.
- Az internetkapcsolat sebessége befolyásolhatja a fotók feltöltésének és a weboldalak megnyitásának a sebességét.
- Ha nincsenek fájlok a fényképezőgép memóriájában, ez a funkció nem használható.
- Valamint lejátszás üzemmódban is tölthetők fel fényképek és videók fájlmegosztó honlapokra a  gomb megnyomásával, majd a  → **Share(Wi-Fi)** (Megosztás (Wi-Fi)) → egy kívánt honlap kiválasztásával.
- Amikor a SkyDrive tárhelyre tölt fel fényképeket, azok átméretezésre kerülnek 2M méretre, miközben a kép oldalarányai változatlanok maradnak.



Fényképek vagy videók küldése e-mailben

Az e-mail menüben módosíthatja a beállításokat, majd e-mail formájában elküldheti a fényképezőgépen tárolt fényképeket és videókat.

E-mail beállítások módosítása

Az e-mail menüpontban tetszőlegesen módosíthatja az adatok tárolására vonatkozó beállításokat. Ugyanitt beállíthatja vagy módosíthatja az e-mail jelszót. A szövegbevitellel kapcsolatos további információkért lásd a "Szövegbevitel" részt (105. oldal).

Saját adatok tárolása





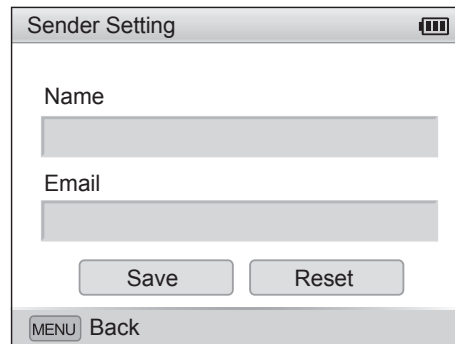

- 1 Forgassa az üzemmódválasztó tárcsát **Wi-Fi** állásba.
- 2 Válassza a  lehetőséget.
- 3 Nyomja meg a **[MENU]** gombot.
- 4 Válassza a  → **Sender Setting** (Küldő beállítás) lehetőséget.

- 5 Válassza a **Name** (Név) dobozt, adja meg a nevét, majd válassza a **Done** (Kész) lehetőséget.



- 6 Válassza az **Email** dobozt, adja meg az e-mail címét, majd válassza a **Done** (Kész) lehetőséget.
- 7 A változtatások mentéséhez válassza a **Save** (Mentés) lehetőséget.
 - Az információk törléséhez válassza a **Reset** (Visszaállít) lehetőséget.





E-mail jelszó beállítása

- 1 Forgassa az üzemmódválasztó tárcsát **Wi-Fi** állásba.
- 2 Válassza a  lehetőséget.
- 3 Nyomja meg a **[MENU]** gombot.
- 4 Válassza a  → **Setting Password** (Jelszó beállítása) → **On (Be)** lehetőséget.
 - A jelszó kikapcsolásához válassza a **Off** (Ki) lehetőséget.
- 5 Amikor megjelenik az előugró ablak, nyomja meg a  gombot.
 - A felugró ablak akkor is automatikusan eltűnik, ha nem nyomja meg a  gombot.
- 6 Írja be a 4-jegyű jelszót.
- 7 Adja meg újra a jelszót.
- 8 Amikor megjelenik az előugró ablak, nyomja meg a  gombot.
 - A felugró ablak akkor is automatikusan eltűnik, ha nem nyomja meg a  gombot.



Ha elvesztette a jelszavát, a jelszóbeállítási képernyőn található **Reset** (Visszaállítás) gomb kiválasztásával állíthatja vissza. Az információk visszaállítása esetén a korábban elmentett felhasználói beállítások, az email címek és a nemrégiben elküldött emailek listája is törlésre kerül.

E-mail jelszó megváltoztatása

- 1 Forgassa az üzemmódválasztó tárcsát **Wi-Fi** állásba.
- 2 Válassza a  lehetőséget.
- 3 Nyomja meg a **[MENU]** gombot.
- 4 Válassza a  → **Change Password** (Jelszó módosítása) lehetőséget.
- 5 Adja meg a jelenlegi 4-jegyű jelszavát.
- 6 Írja be az új 4-jegyű jelszót.
- 7 Adja meg újra az új jelszót.
- 8 Amikor megjelenik az előugró ablak, nyomja meg a  gombot.
 - A felugró ablak akkor is automatikusan eltűnik, ha nem nyomja meg a  gombot.

Fényképek vagy videók küldése e-mailben

Lehetősége van e-mailben elküldeni a fényképezőgépén tárolt fényképeket vagy videókat. A szövegbevitellel kapcsolatos további információkért lásd a "Szövegbevitel" részt (105. oldal).

- 1 Forgassa az üzemmódválasztó tárcsát **Wi-Fi** állásba.
- 2 Válassza a  lehetőséget.
- 3 Válassza a **Sender** (Feladó) dobozt, adja meg az e-mail címét, majd válassza a **Done** (Kész) lehetőséget.
 - Amennyiben a saját információkat korábban már beállította, akkor a rendszer azokat automatikusan beilleszti (113. oldal).
 - A korábbi címzettek listájából egy cím használatához válassza a ▼ → egy címet.
- 4 Válassza az **Receiver** (Címzett) dobozt, adja meg az e-mail címet, majd válassza a **Done** (Kész) lehetőséget.
 - A korábbi címzettek listájából egy cím használatához válassza a ▼ → egy címet.
 - További címzettek hozzáadásához válassza a + lehetőséget. Legfeljebb 30 címzettet adhat meg.
 - Valamely cím listáról történő törléséhez válassza a ✕ lehetőséget.
- 5 Válassza a **Next** (Következő) lehetőséget.

- 6 Görgessen a küldeni kívánt fájlokra, majd nyomja meg a  gombot.
 - Legfeljebb 20 fájlt jelölhet ki. A teljes méret nem haladhatja meg a 7 MB-ot.
- 7 Válassza a **Send** (Küldés) lehetőséget.
- 8 Válassza a **Comment** (Megjegyzés) dobozt, adja meg a megjegyzését, majd válassza a **Done** (Kész) lehetőséget.
- 9 Válassza a **Send** (Küldés) lehetőséget.
 - A fényképezőgép automatikusan megpróbál csatlakozni a WLAN hálózathoz a legutóbb csatlakoztatott hozzáférési ponton keresztül, és megpróbálja elküldeni az e-mailt.
 - Ha a fényképezőgép korábban még nem kapcsolódott WLAN hálózathoz, automatikusan keresni kezdi az elérhető hozzáférési pontokat (101. oldal).



- RAW fájlok nem küldhetők.
- Egyszerre akár 20 fájl is küldhető.
- Még ha a fénykép sikeresen átküldöttként jelenik is meg, a fogadó fél e-mail fiókjában bekövetkező hiba esetén a fénykép elutasításra vagy a levélszemétként kerülhet.
- Amennyiben nincs elérhető hálózati kapcsolat, vagy az e-mail fiók beállításai nem megfelelőek, akkor előfordulhat, hogy nem tudja elküldeni az e-mail üzenetet.
- Amennyiben a fájl mérete túllépi a megengedett méretet, a fájl nem küldhető el e-mailben. A küldhető fényképek megengedett legnagyobb felbontása 2M, valamint a leghosszabb küldhető videó a **2:40** **MIN** használatával rögzíthető. Amennyiben a kiválasztott fénykép felbontása meghaladja a 2M értéket, akkor a készülék automatikusan átméretezi a képet.
- Ha tűzfal vagy a felhasználó hitelesítési beállítások miatt nem tudja elküldeni az e-mailt, kérje a hálózati rendszergazda vagy a hálózati szolgáltató segítségét.
- Ha nincsenek fájlok a fényképezőgép memóriájában, ez a funkció nem használható.
- Valamint e-mailek Lejátszás üzemmódban is küldhetők a **[MENU]** gomb megnyomásával, majd a **▶** **1** → **Share(Wi-Fi)** (Megosztás (Wi-Fi)) → **Email** kiválasztásával.



Az Auto Backup használata fényképek és videók küldéséhez

Az elkészített fényképek és videók vezeték nélküli kapcsolattal továbbíthatók számítógépre. Az Auto Backup funkció kizárólag Windows operációs rendszerrel működik.



Az Auto Backup alkalmazás telepítése a számítógépen

- 1 Telepítse a számítógépre az Intelli-studio alkalmazást (142. oldal).
- 2 Csatlakoztassa a fényképezőgépet a számítógéphez az USB-kábel segítségével.
- 3 Kattintson az **OK** lehetőségre a felugró ablakban.
 - Az Auto Backup program telepítve van a számítógépre. A telepítéshez kövesse a képernyőn megjelenő utasításokat.
- 4 Húzza ki az USB-kábelt.
- 5 Csatlakoztassa újra a fényképezőgépet a számítógéphez az USB-kábel segítségével.
 - A fényképezőgép információkat tárol a számítógépről, így a fényképezőgép fájlokat tud küldeni a számítógépre.



A program telepítése előtt ellenőrizze, hogy a számítógép csatlakozik-e a hálózathoz. Ha nincs aktív internet kapcsolat, akkor a programot a mellékelt CD-lemezről kell telepíteni.

Fényképek és videók elküldése számítógépre

- 1 Forgassa az üzemmódválasztó tárcsát **Wi-Fi** állásba.
- 2 Válassza a  lehetőséget.
 - Az Auto Backup funkció használatához konfigurálnia kell a biztonsági mentésre szolgáló számítógépet. További részletekért lásd a “Az Auto Backup alkalmazás telepítése a számítógépen” fejezetet (117. oldal).
- 3 A beállítások megadásához nyomja meg a **[MENU]** gombot.
 - Az átvitelt követően a számítógép automatikus kikapcsolásához válassza a  → **Shut down PC after backup** (Számítógép lekapcsolása a biztonsági mentés után) → **On (Be)** lehetőséget.
 - Az Auto Backup funkcióval kapcsolatban tekintse meg a súgót, válassza a  → **Guide** (Súgó) lehetőséget.
- 4 A biztonsági mentés elindításához nyomja meg a **[OK]** gombot.
 - A küldés leállításához nyomja meg a **[OK]** gombot.
 - A biztonsági mentéshez nem választhatók ki önálló fájlok. Ez a funkció csak a fényképezőgépen található új fájlokat menti el.
 - A számítógép monitorán megjelenik a biztonsági mentés állapot sáv.
 - Amikor a fájltávitel megtörtént, a fényképezőgép 30 másodperc után automatikusan kikapcsol. Az előző képernyőre visszatéréshez és a fényképezőgép automatikus kikapcsolásának megakadályozásához nyomja meg a **Cancel** (Törlés) gombot.



- Amennyiben a számítógép támogatja a Wake on LAN (WOL) funkciót, akkor a számítógép automatikusan bekapcsol, ha kiválasztja a fényképezőgépről (122. oldal).
- A fényképezőgép WLAN hálózathoz csatlakoztatásakor válassza ki a számítógéphez csatlakoztatott hozzáférési pontot.
- A fényképezőgép megkeresi az elérhető hozzáférési pontokat akkor is, ha ugyanahhoz a hozzáférési ponthoz csatlakozik, mint legutóbb.
- Ha a fájlok küldése közben kikapcsolja a fényképezőgépet vagy eltávolítja az akkumulátort, akkor az átvitel megszakad.
- A funkció használata közben a fényképezőgépen csak a **[Bekapcsológombot]** gomb használható.
- A fényképezőgéphez egyidejűleg csak egy számítógép csatlakoztatható fájlküldés céljából.
- A biztonsági mentési művelet a hálózati körülmények miatt törlésre kerülhet.
- A fényképek és videók csak egyszer küldhetők a számítógépre. A fájlok akkor sem küldhetők újra, ha ismételten csatlakoztatja a fényképezőgépet egy másik számítógéphez.
- Ha nincsenek fájlok a fényképezőgép memóriájában, ez a funkció nem használható.
- A funkció használata előtt ki kell kapcsolni a Windows tűzfalat, valamint minden más tűzfalat.
- Akár 1000 fájl is küldhető.
- A számítógépes programban a kiszolgáló nevét a latin ábécé betűivel kell megadni, és legfeljebb 48 karaktert tartalmazhat.



Fotók és videók megtekintése a TV-Link engedélyezett tévékészüléken

A TV Link technológia lehetővé teszi az azonos hozzáférési ponthoz csatlakoztatott fényképezőgép és tévékészülék között a médiafájlok megosztását. A technológia használatával fotókat és videókat tekinthet meg a szélesvásznú tévékészüléken.

1 Forgassa az üzemmódválasztó tárcsát **Wi-Fi** állásba.

2 Válassza a  lehetőséget.

- Ha megjelenik az útmutató üzenet, nyomja meg a [OK] gombot.
- A fényképezőgép automatikusan megpróbál csatlakozni a WLAN hálózathoz a legutóbb csatlakoztatott hozzáférési ponton keresztül.
- Ha a fényképezőgép korábban még nem kapcsolódott WLAN hálózathoz, automatikusan keresni kezdi az elérhető hozzáférési pontokat (101. oldal).

3 Csatlakoztassa a TV készüléket egy hozzáférési ponton keresztül a vezeték nélküli hálózathoz.

- További információkért, kérjük, olvassa el a TV készülékhez adott használati utasítást.

4 Keresse meg a fényképezőgépet a televízión, majd tallózzon a megosztott fényképek és videók között.

- A televízió kezelési útmutatójából megtudhatja, hogy miként keresheti meg a fényképezőgépet, és hogyan tallózhat a fényképek és videók között a televízió készüléken keresztül.
- Előfordulhat, hogy a videó a TV készülék típusától vagy a hálózati beállításoktól függően szakadozik. Ilyen esetben vegye fel ismét a videót **480p** vagy **720p** felbontásban, majd játssza le ismét. Ha a videók TV-készüléken való lejátszása vezeték nélküli kapcsolat esetén akadózik, csatlakoztassa a fényképezőgépet a TV-készülékhez HDMI-kábellel.

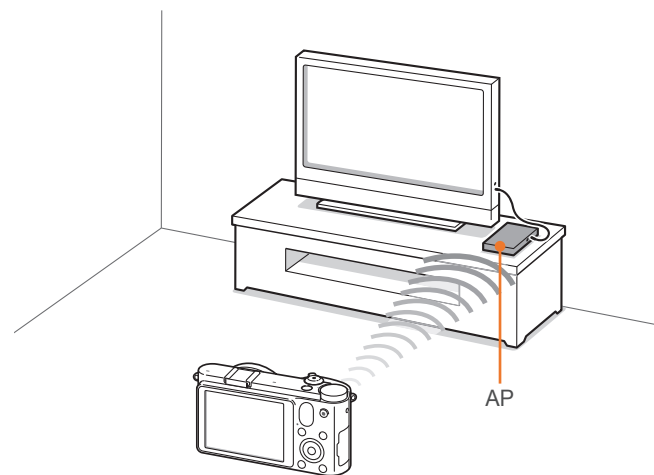





- RAW fájlok nem oszthatók meg.
- Legfeljebb 1000 fénykép vagy videó oszthat meg.
- A televízió képernyőjén megtekintheti a fényképezőgéppel készített fényképeket és videókat.
- A fényképezőgépe és a TV közötti vezeték nélküli kapcsolat hatótávolsága a hozzáférési pont műszaki adataitól függően változhat.
- Ha a fényképezőgép 2 televízióhoz is kapcsolódik, a lejátszás lelassulhat.
- Ez a funkció csak a TV Link engedélyezett tévékészülékeken elérhető.
- A fényképek vagy videók eredeti méretükben jelennek meg.
- Bizonyos videók lassabban kerülnek pufferelésre, mint mások.
- A megosztott fényképeket és videókat a televízió nem tárolja, ám a televízió technikai adatainak megfelelően lehetőség van a fényképezőgépen tárolásra.
- A fényképek és videók TV készülékre történő továbbítása a hálózati kapcsolattól, a megosztani kívánt fájlok számától és azok méretétől függően kis időbe telhet.
- Ha a fényképek és videók tévéképernyőn való megtekintése közben a fényképezőgép tápellátását rendellenes módon megszakítja (pl. kiveszi az akkumulátort), a televízió úgy tekinti, hogy még kapcsolatban van a fényképezőgéppel.
- A fényképezőgépen tárolt fényképek és videók megjelenítési sorrendje nem feltétlenül egyezik meg a TV készüléken történő lejátszási sorrenddel.
- A megosztani kívánt fényképek és videók számától függően a fényképek és videók betöltése és a kezdeti beállítási folyamat némi időt vehet igénybe.
- Amikor tévén tekinti meg a fényképeket és videókat, és folyamatosan használja tévé távirányítóját, vagy más műsort is néz a tévékészüléken, előfordulhat, hogy ez a funkció nem fog megfelelően működni.
- Ha televízión történő megtekintésük közben módosítja a fényképezőgépen található fájlok helyét, vagy átrendezi őket, a fájlok listájának a televízióon való frissítéséhez meg kell ismételnie a kezdeti beállítási eljárást.
- Ha nincsenek fájlok a fényképezőgép memóriájában, ez a funkció nem használható.
- Javasoljuk, hogy hálózati kábelt használjon a TV-nek a hozzáférési ponthoz történő csatlakoztatásához. Ezzel csökkenthető a videó „szaggatása” a jelfolyam átvitele során.



Fényképek küldése Wi-Fi Direct használatával

Amikor a fényképezőgép WLAN hálózaton keresztül csatlakozik egy olyan készülékhez, amely támogatja a Wi-Fi Direct funkciót, a készülékre fényképek küldhetők. Ez a funkció nem minden készüléken érhető el.

- 1 A készüléken kapcsolja be a Wi-Fi Direct opciót.
- 2 A fényképezőgépen Lejátszás üzemmódban lépjen egy fényképre.
- 3 Nyomja meg a **[MENU]** gombot, majd válassza a  → **Share(Wi-Fi)** (Megosztás (Wi-Fi)) → **Wi-Fi Direct** lehetőséget.
 - Egyszerű nézetben egyszerre csak egy fénykép küldhető.
 - Bélyegkép nézetben a bélyegképekre lépve, majd a  gomb megnyomásával több fénykép is kiválasztható. A fényképek kiválasztását követően nyomja meg a **Send** (Küldés) gombot.

- 4 Válassza ki a készüléket a fényképezőgép Wi-Fi Direct eszköz listájából.

- Győződjön meg róla, hogy a készülék Wi-Fi Direct funkciója be van kapcsolva.
- Valamint a fényképezőgép kiválasztható a Wi-Fi Direct eszköz készüléklistájából is.

- 5 A készüléken engedélyezze a fényképezőgép számára, hogy csatlakozzon a készülékhez.

- A fénykép elküldésre kerül a készülékre.



- Egyszerre akár 20 fájl is küldhető.
- Ha nincsenek fényképek a fényképezőgép memóriájában, ez a funkció nem használható.
- Amennyiben a csatlakozást megelőzően törli a csatlakozási kísérletet, a fényképezőgép nem fog tudni újra csatlakozni a készülékhez. Ebben az esetben frissítse a készülék firmware-t a legfrissebb változatra.

A Wake on LAN (WOL) funkcióról

A WOL funkció lehetővé teszi, hogy a számítógép automatikusan bekapcsoljon vagy "felébredjen" az alvó állapotból a fényképezőgép észlelésekor. A funkció az utóbbi 5 évben megjelent Samsung asztali számítógépekkel használható (az all-in-one számítógépeken nem működik).



A fent leírtaktól eltérő egyéb BIOS módosítások károsíthatják a számítógépet. A gyártó nem vállal felelősséget a számítógép BIOS beállításainak módosításából eredő károkért.

A számítógép beállítása az alvó üzemmódból történő bekapcsolásra

- 1 Kattintson a **Start** gombra, majd nyissa meg a **Control Panel** (Vezérlőpultot).
- 2 Állítsa be a hálózati kapcsolatot.
 - Windows 7:
Kattintson a **Network and Internet** (Hálózat és internet) → **Network and Sharing Center** (Hálózati és megosztási központ) → **Change adapter settings** (Adapterbeállítások módosítása) lehetőségre.
 - Windows Vista:
Kattintson a **Network and Internet** (Hálózat és internet) → **Network and Sharing Center** (Hálózati és megosztási központ) → **Manage network connections** (Hálózati kapcsolatok kezelése) lehetőségre.
 - Windows XP:
Kattintson a **Network and Internet Connection** (Hálózati és internet kapcsolat) → **Network Connection** (Hálózati kapcsolat) lehetőségre.
- 3 Jobb egérgombbal kattintson a **Local Area** (Helyi terület) lehetőségre, majd kattintson a **Properties** (Tulajdonságok) menüpontra.
- 4 Kattintson a **Configure** (Konfiguráció) → **Power manage** (Energiatakarékos) fülre, majd válassza ki az → **Allow this device to wake the computer** (Eszköz engedélyezése a számítógép bekapcsolására) lehetőséget.
- 5 Kattintson az **OK** lehetőségre.
- 6 Indítsa újra a számítógépet.

A számítógép beállítása a bekapcsolásra

- 1 Kapcsolja be a számítógépet, majd annak indítása közben nyomja meg az F2 funkciógombot.
 - Megjelenik a BIOS beállítási menü.
- 2 Válassza az **Advanced** (Haladó) fület, majd az → **Power management Setup** (Energiatakarékosági beállítások) lehetőséget.
- 3 Válassza a **Resume on PME** (Folytatás PME módban) → **Enabled** (Engedélyezve) lehetőséget.
- 4 A változtatások életbe léptetéséhez és az újraindításhoz nyomja meg az F10 funkciógombot.
- 5 Kattintson a **Start** gombra, majd nyissa meg a **Control Panel** (Vezérlőpultot).
- 6 Állítsa be a hálózati kapcsolatot.
 - Windows 7:
Kattintson a **Network and Internet** (Hálózat és internet) → **Network and Sharing Center** (Hálózati és megosztási központ) → **Change adapter settings** (Adapterbeállítások módosítása) lehetőségre.
 - Windows Vista:
Kattintson a **Network and Internet** (Hálózat és internet) → **Network and Sharing Center** (Hálózati és megosztási központ) → **Manage network connections** (Hálózati kapcsolatok kezelése) lehetőségre.

- Windows XP:
Kattintson a **Network and Internet Connection** (Hálózati és internet kapcsolat) → **Network Connection** (Hálózati kapcsolat) lehetőségre.

- 7 Válassza ki a hálózati adapterhez kapcsolódó meghajtókat.
- 8 Kattintson a **Advanced** (Haladó) fülre, majd állítsa be a WOL menüpontokat.



- A funkció nem használható tűzfal vagy telepített biztonsági program esetén.
- A számítógép WOL funkcióval történő bekapcsolásához a számítógépnek aktív hálózati kapcsolattal kell rendelkeznie. Győződjön meg róla, hogy a számítógép hálózati kártyáján található visszajelző bekapcsolt állapotban van, amely azt jelzi, hogy a helyi hálózati kapcsolat aktív.
- A PC típusától függően elképzelhető, hogy a fényképezőgép csak a számítógép "felébresztés" funkcióját támogatja.
- A WOL beállítások neve a számítógép operációs rendszerétől függően eltérően jelenhetnek meg.
 - példák a beállítás menü nevekre: PME engedélyezése, Wake on LAN stb.
 - példák a beállítás menü értékekre: Engedélyez, Bűvös csomag, stb.

5. Fejezet



A fényképezőgép beállítási menüje

Ismerje meg a felhasználói beállításokat és az általános beállítási menüket. A beállítások módosításával az igényeinek jobban megfelelőre alakíthatja azokat.

Felhasználói beállítások

Ezekkel a beállításokkal a felhasználói környezetet szabhatja testre.

A felhasználói beállítások megadása:

Fényképezés üzemmódban nyomja meg a [MENU] →  vagy  → válasszon egy beállítást.



Az elérhető elemek és azok sorrendje függ a fényképezési módtól.

ISO személyre szabása

ISO lépések

Az ISO érzékenység 1/3 vagy egész lépésenként állítható.

Automatikus ISO tartomány

Megadhatja, hogy melyik legyen az a legnagyobb ISO-érték, amelyik alatt az ISO Auto értéket választva mindegyik EV-lépést kiválasztja a fényképezőgép.

* Alapérték

Beállítás	Érték
1 Step (1 lépés)	ISO 200, ISO 400, ISO 800*, ISO 1600, ISO 3200
1/3 Step (1/3 lépés)	ISO 125, ISO 160, ISO 200, ISO 250, ISO 320, ISO 400, ISO 500, ISO 640, ISO 800*, ISO 1000, ISO 1250, ISO 1600, ISO 2000, ISO 2500, ISO 3200

Zajcsökkentés

A Zajcsökkentés beállítással a fényképeken jelentkező képzajt csökkentheti.

* Alapérték

Beállítás	Leírás
High ISO NR (Magas ISO zajcsökkentés)	Ez a funkció a magas ISO-érzékenység kiválasztása esetén jelentkező képzajt csökkenti. (Off (Ki), On (Be)*)
Long Term NR (Hosszú távú zajcsökkentés)	Ez a funkció a hosszú expozíciós (megvilágítási) idők kiválasztása esetén jelentkező képzajt csökkenti. (Off (Ki), On (Be)*)

DMF (Direct Manual Focus)

Miután félig lenyomta az [Exponáló] gombot, a fókuszgyűrű elforgatásával manuálisan beállítható az élesség. Ez a funkció nem minden objektív esetén érhető el.

AF-prioritás

A fényképezőgép beállítható, hogy csak akkor készítsen fényképet, ha a téma éles.



Folyamatos vagy sorozatfelvételek készítése esetén a fényképezőgép a fényképezőgép még akkor is fog fényképeket készíteni, amikor az AF előválasztás funkció be van kapcsolva és a téma nem éles.

Torzításhelyesbítés

Az objektívből adódó torzítás javítható.
Ez a funkció nem minden objektív esetén érhető el.

iFn testreszabása

Válassza ki a beállításokat, amelyek módosíthatóak az i-Function objektíveken található [i-Function] gomb megnyomásakor.



Beállítás	Leírás
Aperture (Rekesz)	Beállításával módosítható a rekesznyílás értéke.
Shutter Speed (Zársebesség)	Beállításával módosítható a zársebesség értéke.
EV (Fényérték)	Beállításával módosítható a fényérték.
ISO	Beállításával módosítható az ISO érzékenység.
WB (Fehéregyensúly)	Beállításával módosítható a fehéregyensúly.
i zoom	Beállításával módosítható a nagyítás mértéke.

Felhasználói kijelző

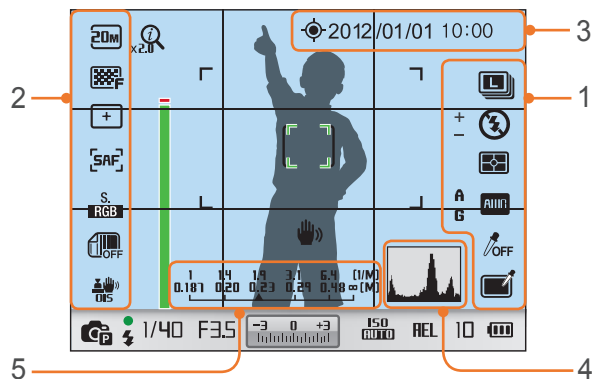
A képernyőn megjelenítheti és elrejtetheti a fényképezési adatokat.

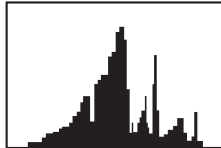

Tételszám	Leírás
1	Right Icons (Jobb ikonok) A képernyő beállítása, hogy Fényképezés üzemmódban az ikonokat a jobb oldalon jelenítse meg.
2	Left Icons (Bal ikonok) A képernyő beállítása, hogy Fényképezés üzemmódban az ikonokat a bal oldalon jelenítse meg.
3	Date & Time (Dátum és idő) A dátum és az idő megjelenítésének beállítása.

Tételszám	Leírás
4	<p>Histogram (Hisztogram) A hisztogram (eloszlási görbe) megjelenítése vagy elrejtése.</p> <p>A hisztogramról röviden A hisztogram vagy eloszlási görbe egy grafikon, amely a fényerő eloszlását mutatja a fényképen. A hisztogram bal oldala jelzi, ha a fénykép túl sötét. A hisztogram jobb oldala jelzi, ha a fénykép túl világos. A grafikon csúcsainak magassága a színadatokhoz kapcsolódik. Minél magasabb a grafikon egy adott ponton, annál több van a képen az ahhoz a ponthoz tartozó színből.</p> <div style="display: flex; justify-content: space-around; align-items: center;">    </div> <div style="display: flex; justify-content: space-around; align-items: center; margin-top: 5px;"> Elégtelen megvilágítás Kiegyensúlyozott megvilágítás Túl erős megvilágítás </div>
5	<p>Distance Scale (Távolságskála) Abban az esetben, ha a fényképezőgéphez egy Distance Scale (Távolság skála) funkciót támogató objektív van csatlakoztatva, a beállításával megjeleníthető a fényképezőgép és a téma közötti távolság. (Off (Ki), ft, m (Méter)*)</p> <div style="background-color: #f0f0f0; padding: 10px; margin-top: 10px;">  <p>Ez a funkció csak akkor elérhető, ha a fényképezőgéphez egy Távság skála funkciót támogató objektív van csatlakoztatva.</p> </div>

Gombkiosztás

Az Egyéni gombhoz és a SMART LINK gombhoz hozzárendelt funkciók módosíthatók.

* Alapérték

Gomb	Funkció
Custom (Egyéni)	<p>Az egyéni gomb funkciójának beállítása.</p> <ul style="list-style-type: none"> • Optical Preview (Optikai előnézet)*, amely lefuttatja a mélységélesség előnézet funkciót az aktuális rekesznyíláson (22. oldal). • One Touch WB (Egyérintéses fehéregyensúly), amely az egyéni fehéregyensúly-beállítás funkciót hajtja végre. • One Touch RAW + (Egyérintéses RAW+), amely a RAW+JPEG funkciót kapcsolja be, illetve ki. • Reset (Visszaállítás), amely bizonyos beállításokat lenulláz. • AEL (Automatikus Expozíció Rögzítés), mely az automatikus expozíció rögzítés funkciót hajtja végre.
SMART LINK	<p>A SMART LINK gomb funkciójának beállítása. (AutoShare*, MobileLink, Remote Viewfinder, SNS & Cloud, Email, Auto Backup, TV Link (TV csatlakozás))</p>

Segédháló

A téma megkomponálását segítő segédvonalak megjelenítési módjának kiválasztása. (**Off** (Ki)*, **3 X 3**, **2 X 2**, **Cross** (Kereszt), **Diagonal** (Átló))

AF-segédfény

Sötét helyeken történő fényképezés esetén a jobb autofókusz beállítás érdekében az AF segédfény bekapcsol. Sötét helyeken az AF segédfény bekapcsolásakor az autofókusz funkciók pontosabban működnek.

1. beállításlap

Ismerje meg az 1. beállításlapon szereplő menüpontokat.

Az 1. beállításlapon szereplő beállítások megadása:

Fényképezés vagy lejátszás üzemmódban nyomja meg a [MENU] →  → válasszon egy beállítást.

* Alapérték

Elem	Leírás
Language (Nyelv)	A kijelző nyelvének megadása.
File Name (Fájlnév)	<p>A fájlnev-kialakítási mód beállítása.</p> <ul style="list-style-type: none"> • Standard (Normál)*: SAM_XXXX.JPG (sRGB)/_SAMXXXX.JPG (Adobe RGB) • Date (Dátum): <ul style="list-style-type: none"> - sRGB fájlok esetén – HHNNxxxx.JPG, azaz például január 1-jén készített fényképek esetén a név 0101xxxx.jpg lesz. - Adobe RGB fájlok – _HNNxxxx.JPG januártól szeptemberig terjedő hónapok esetén. Október és december közötti hónapok esetén a szám helyett betű áll: A (október), B (november) és C (december). A február 3-án készített fényképek fájlneve például _203xxxx.jpg lesz, Az október 5-én készítették _A05xxxx.jpg.

* Alapérték

Elem	Leírás
File Number (Fájlsorszám)	<p>Adja meg a fájlok és mappák számozásának módszerét.</p> <ul style="list-style-type: none"> • Reset (Visszaállítás): a visszaállítási funkció használata után a következő fájl sorszáma 0001 lesz. • Series (Sorozat)*: az új fájlszámok folytatják a meglévő számsort akkor is, ha új memóriakártyát helyez a fényképezőgépbe, illetve, ha formázta a kártyát, vagy törölte róla az összes fényképet. <div style="border: 1px solid #ccc; padding: 5px; margin-top: 10px;">  <ul style="list-style-type: none"> • Az első mappanév sRGB színtér használata esetén 100PHOTO, az első fájl sorszáma Standard fájlnevezési rendszer használata esetén SAM_0001 lesz. • A fájlsorszámok egyesével nőnek SAM_0001-től SAM_9999-ig. • A mappasorszámok egyesével nőnek 100PHOTO-tól 999PHOTO-ig. • Egy mappában legfeljebb 9999 fájl menthető. • A fájlsorszámok kiosztása a DCF szabvány (Design rule for Camera File system, tervezési szabály fényképezőgép-fájlrendszerhez) alapján történik. • Ha megváltoztatja a fájlnevet (például számítógéppel), a fényképezőgép nem tudja megjeleníteni a fájlt. </div>

* Alapérték

Elem	Leírás
Folder Type (Mappa típusa)	A kívánt mappatípus megadása. <ul style="list-style-type: none"> • Standard (Normál)*: XXXPHOTO • Date (Dátum): XXX_HHDD
Format (Formátum)	A memóriakártya formázása. A formázás előkészíti a memóriakártyát a fényképezőgépben való használatra, és törli a kártyán lévő összes fájlt, beleértve a védett fájlokat is. (Yes (Igen), No (Nem))  Ha a memóriakártyát más típusú fényképezőgéppel, memóriakártya-olvasóval vagy számítógéppel formázta, hibák jelentkezhetnek. Formázza a memóriakártyát a fényképezőgépben, mielőtt nekiállna első ízben fényképezni.
Reset (Visszaállítás)	A beállító menü és a fényképezési beállítások visszaállítása a gyári értékekre. (A dátum, idő, nyelv és videókimenet beállítások nem változnak.) (Yes (Igen), No (Nem))



2. beállításlap

Ismerje meg a 2. beállításlapon szereplő menüpontokat.





A 2. beállításlapon szereplő beállítások megadása:

Fényképezés vagy lejátszás üzemmódban nyomja meg a [MENU] →  → válasszon egy beállítást.

* Alapérték

Elem	Leírás
Quick View (Gyorsnézet)	A gyorsnézet hosszának megadása – az az idő, ameddig a fényképezőgép elkészülte után a képet mutatja a kijelzőn. (Off (Ki), 1 sec (1 mp)*, 3 sec (3 mp), 5 sec (5 mp), Hold (Tartás))
Display Adjust (Kijelző beállítása)	<p>A kijelző fényerejének és színeinek beállítása, az automatikus fényerő-beállítás megadása, vagy a szintbeállítás.</p> <ul style="list-style-type: none"> • Display Brightness (Kijelző fényereje): a kijelző fényereje manuálisan beállítható. • Auto Brightness (Automatikus fényerő-beállítás): az automatikus fényerő-beállítás ki- és bekapcsolása. (Off (Ki), On (Be)*) • Display Color (Kijelző színe): a kijelző színtere manuálisan beállítható. • Horizontal Calibration (Vízszintes kalibrálás): A szintjelző kalibrálása. Amennyiben a szintjelző nincs vízszintben, helyezze el a fényképezőgépet a szint felületére, majd kövesse a képernyőn megjelenő utasításokat. <div style="border: 1px solid gray; padding: 5px; margin-top: 10px;">  <ul style="list-style-type: none"> • Lejátszás üzemmódban a Horizontal Calibration (Vízszintes kalibrálás) beállítás nem elérhető. • Állókép tájolásban a szintjelző nem kalibrálható. </div>

* Alapérték

Elem	Leírás
Auto Display Off (Automatikus kijelző kikapcsolva)	A kijelző kikapcsolási idejének megadása. A kijelző kikapcsol, ha a fényképezőgépet a megadott ideig nem használja. (Off (Ki), 30 sec (30 mp)*, 1 min (1 perc), 3 min (3 perc), 5 min (5 perc), 10 min (10 perc))
Power Save (Energiatakarékos)	<p>A kikapcsolási idő beállítása. A fényképezőgép kikapcsol, ha a fényképezőgépet a megadott ideig nem használja. (30 sec (30 mp), 1 min (1 perc)*, 3 min (3 perc), 5 min (5 perc), 10 min (10 perc), 30 min (30 perc))</p> <div style="border: 1px solid gray; padding: 5px; margin-top: 10px;">  <ul style="list-style-type: none"> • A fényképezőgép az akkumulátor cseréje esetén is megőrzi a beállított kikapcsolási időt. • Lehet, hogy az energiatakarékos üzemmód nem működik, ha a fényképezőgép számítógéphez, tévéhez vagy nyomtatóhoz kapcsolódik, illetve diavetítés és videó lejátszása közben. </div>
Date & Time (Dátum és idő)	<p>A dátum, idő, dátum formátum, időzóna beállítása, valamint hogy a dátum megjelenjen-e a fotókon. (Time Zone (Időzóna), Date (Dátum), Time (Idő), Type (Típus), Imprint (Dátumozás))</p> <div style="border: 1px solid gray; padding: 5px; margin-top: 10px;">  <ul style="list-style-type: none"> • A dátum a fénykép jobb alsó sarkában jelenik meg. • A fényképek kinyomtatáskor egyes nyomtatók nem megfelelő módon nyomtatják a képre a dátumot. </div>
Help Guide Display (Súgó - útmutató megjelenítése)	<p>A menükhöz és funkciókhoz tartozó súgó szövegek megjelenítésének beállítása. (Off (Ki), On (Be)*)</p> <div style="border: 1px solid gray; padding: 5px; margin-top: 10px;">  <p>A súgó szövegének elrejtéséhez nyomja meg a [] gombot.</p> </div>

3. beállításlap

Ismerje meg a 3. beállításlapon szereplő menüpontokat.



A 3. beállításlapon szereplő beállítások megadása:

Fényképezés vagy lejátszás üzemmódban nyomja meg a [MENU] →  → válasszon egy beállítást.

* Alapérték

Elem	Leírás
Sound (Hang)	<ul style="list-style-type: none"> System Volume (Hangerő): a hangerő beállítása, vagy a hangok teljes kikapcsolása. (Off (Ki), Low (Alacsony), Medium (Közepes)*, High (Magas)) AF Sound (AF hang): az AF üzemmódban hallható hang ki- vagy bekapcsolása. (Off (Ki), On (Be)*) Button Sound: a gombok lenyomásakor hallható hang ki- vagy bekapcsolása. (Off (Ki), On (Be)*)
Sensor Cleaning (Érzékelő tisztítása)	<ul style="list-style-type: none"> Sensor Cleaning: a por eltávolítása az érzékelőről. Start-Up Action (Művelet bekapcsoláskor): ha be van kapcsolva, a fényképezőgép minden bekapcsolásakor végbemeget az érzékelőtisztítást. (Off (Ki)*, On (Be)) <div style="border: 1px solid gray; padding: 5px; margin-top: 10px;">  Mivel a készülék cserélhető objektíveket használ, az érzékelőre az objektívcsere folyamán por juthat. Ennek hatására porszemek jelenhetnek meg a készített fényképeken. Nagyon poros környezetben lehetőleg ne cseréljen objektívet. Ezen kívül, amikor nem használja a fényképezőgépet, ne feledje el felrakni az objektívre a lencsevédőt. </div>
Video Out (Videokimenet)	<p>Ha a fényképezőgépet külső megjelenítőeszközhöz, például monitorhoz vagy tévéhez csatlakoztatja, válassza ki az országában használt kimenő videojel-formátumot.</p> <ul style="list-style-type: none"> NTSC*: Amerikai Egyesült Államok, Kanada, Japán, Korea, Tajvan, Mexikó stb. PAL (csak PAL B, D, G, H, és I támogatás): Ausztrália, Ausztria, Belgium, Kína, Dánia, Finnország, Franciaország, Németország, Anglia, Olaszország, Kuvait, Malajzia, Új-Zéland, Szingapúr, Spanyolország, Svédország, Svájc, Thaiföld, Norvégia stb.

* Alapérték

Elem	Leírás
Anynet+ (HDMI-CEC)	<p>Ha az Anynet+ (HDMI-CEC) szolgáltatást ismerő HDTV-hez kapcsolja a fényképezőgépet, a fényképezőgép lejátszási funkcióját a tévé távirányítójával tudja vezérelni.</p> <ul style="list-style-type: none"> Off (Ki): a fényképezőgép lejátszási funkcióját nem tudja a tévé távirányítójával vezérelni. On (Be)*: a fényképezőgép lejátszási funkcióját a tévé távirányítójával tudja vezérelni.
HDMI Output (HDMI Kimenet)	<p>Ha HDMI-kábellel HDTV-hez kapcsolja a fényképezőgépet, módosíthatja a kép felbontását.</p> <ul style="list-style-type: none"> NTSC: Auto (Automatikus)*, 1080i, 720p, 480p, 576p (Csak az PAL kiválasztásakor aktív) <div style="border: 1px solid gray; padding: 5px; margin-top: 10px;">  Amennyiben a HDTV készülék nem támogatja a kiválasztott felbontást, a fényképezőgép egyel alacsonyabb felbontást választ. </div>
Device Information (Eszköz információ)	<p>A fényképezőgép ház vagy objektív firmware verziószámának, a Wi-Fi MAC címének, és hálózati hitelesítő számának megtekintése, vagy a firmware frissítése.</p> <ul style="list-style-type: none"> Firmware Update (Firmware frissítés): a fényképezőgép ház vagy objektív firmware-ének frissítése. (Body Firmware (Gépváz firmware), Lens Firmware (Objektív firmware)) <div style="border: 1px solid gray; padding: 5px; margin-top: 10px;">  <ul style="list-style-type: none"> A firmware frissítéseit a www.samsung.com webhelyről töltheti le. Firmware-frissítést csak teljesen feltöltött akkumulátorral lehet végrehajtani. A firmware frissítés futtatása előtt teljesen töltsse fel az akkumulátort. A firmware frissítésekor a beállított értékek visszaállnak a gyári értékekre. (A dátum, az idő, a nyelv és a kimenő videojel beállítása nem változik.) Frissítés közben ne kapcsolja ki a fényképezőgépet. </div>

Ismerje meg a GPS beállításokhoz tartozó menüelemeket. A GPS funkció használatához egy külön megvásárolható GPS kiegészítő megvásárlása szükséges.

**A GPS opciók
beállításához:**

Fényképezés vagy lejátszás üzemmódban nyomja meg a **[MENU]** →  → válasszon egy beállítást.

* Alapérték

Elem	Leírás
Geotagging (GeoTagging)	Helyszínadatokat is tartalmazó fényképek készítése a globális helymeghatározó rendszer (GPS) segítségével. A helyzetadatokat (földrajzi koordinátákat) a fénykép Exif-adataihoz adja a fényképezőgép. (Off (Ki), On (Be)*)
GPS Valid Time Settings (GPS érvényességi idő beállításai)	Az idő beállítása a legutóbbi helyszínadatok használatához arra az esetre, ha a fényképezőgép elveszítené a GPS-jelet. Ha a fényképezőgép adott ideig nem vesz GPS-jelet, a helyzetadatok nem jelennek meg a fényképeken. (15 sec (15 mp)*, 30 sec (30 mp), 1 min (1 perc), 3 min (3 perc), 10 min (10 perc), 30 min (30 perc))
Location Display (Helyzet megjelenítése)	Annak beállítása, hogy Fényképezés üzemmódban a képernyő jobb felső részén megjelenjenek a helyzetadatok. A helyzetadatok csak akkor jelennek meg koreaiul ha Koreában van és ha a koreai van beállítva a kijelző nyelveként. Más nyelv beállításakor a helyzetadatok angolul fognak megjelenni. (Off (Ki), On (Be)*)
GPS Reset (GPS visszaállítás)	Az aktuális helyhez legközelebbi GPS műholdak keresésének beállítása. (Yes (Igen), No (Nem))



6. Fejezet

Csatlakozás külső eszközökhöz

Használja ki teljes mértékben a fényképezőgép lehetőségeit külső eszközökhöz, például számítógéphez, HDTV készülékhez vagy fényképnymatóhoz csatlakoztatva a készüléket.

A fájlok megtekintése HDTV vagy 3D tévén

Fényképek és videók lejátszása a fényképezőgép HDTV (3D TV) készülékhez csatlakoztatásával a külön beszerezhető HDMI kábel segítségével.

Fájlok megtekintése HDTV-n

- 1 Fényképezés vagy Lejátszás üzemmódban nyomja meg a **[MENU]** →  → **HDMI Output** (HDMI-kimenet) → egy beállítást (132. oldal).
- 2 Kapcsolja ki a fényképezőgépet és a HDTV-t.
- 3 Csatlakoztassa a fényképezőgépet a HDTV-hez a külön beszerezhető HDMI-kábellel.



- 4 Győződjön meg róla, hogy a HDTV készülék és a fényképezőgép be vannak kapcsolva, majd a HDTV készüléken válassza a HDMI üzemmódot.
 - A HDTV képernyője a fényképezőgép beállításait tükrözi.
- 5 Tekintse meg a videókat és fényképeket a fényképezőgép gombjait használva.





- HDMI-kábel használata esetén a fényképezőgépet az Anynet+(CEC) módszerrel is csatlakoztathatja a HDTV-hez.
- Az Anynet+(CEC) funkciók lehetővé teszik, hogy a tévéhez csatlakoztatott eszközöket a tévé távirányítójával lehessen vezérelni.
- Ha a HDTV ismeri az Anynet+(CEC) funkciót, a tévékészülék automatikusan bekapcsol, amikor a fényképezőgéppel együtt használja. Ez a funkció nem minden HDTV-n érhető el.
- Ha HDMI-kábellel csatlakoztatja a fényképezőgépet a HDTV-hez, a fényképezőgéppel nem lehet sem fényképezni, sem videót felvenni.
- Amikor HDTV-hez csatlakozik, előfordulhat, hogy a fényképezőgép egyes lejátszási funkcióit nem lehet elérni.
- A fényképezőgép és a HDTV kapcsolódása utáni időtartam függ a használt memóriakártyától.
- Mivel a memóriakártya alap funkciója az átviteli sebesség gyorsítása, ezért nem szükségszerűen igaz az, hogy a gyorsabb átviteli sebességű kártya gyorsabb HDMI funkciót eredményez.

A fájlok megtekintése 3D tévén

A 3D és 3D panoráma üzemmódban elkészített fényképek megtekinthetők egy 3D tévékészüléken.

- 1 Fényképezés vagy Lejátszás üzemmódban meg a [MENU] →  → **HDMI Output** (HDMI-kimenet) → egy beállítást.
- 2 Kapcsolja ki a fényképezőgépet és a 3D tévékészüléket.
- 3 Csatlakoztassa a fényképezőgépet a 3D tévékészülékhez a külön beszerezhető HDMI-kábellel.
- 4 Kapcsolja be a fényképezőgépet.
 - Amennyiben Anynet+ kompatibilis 3D tévékészülékkel rendelkezik, és a fényképezőgép Anynet+ funkciója be van kapcsolva, a 3D tévékészülék automatikusan bekapcsol és megjeleníti a fényképezőgép kijelzőjének képét, miközben a fényképezőgép automatikusan Lejátszás üzemmódba kapcsol.
 - Amennyiben a fényképezőgépen kikapcsolja az Anynet+ funkciót, a 3D tévékészülék nem kapcsol be automatikusan.

- 5 **3D módba** váltáshoz nyomja meg a fényképezőgépen található  gombot, vagy a tévékészülék üzemmódváltó gombját.

- **2D módba** visszaváltáshoz nyomja meg ismételten a fényképezőgépen található  gombot, vagy a tévékészülék üzemmódváltó gombját.

- 6 Kapcsolja be a tévékészülék 3D funkcióját.

- További részletekért kérjük olvassa el a TV készülékhez kapott használati utasítást.

- 7 A 3D fotók megtekintése a tévékészülék távirányítójának segítségével.



- Az MPO fájlok nem tekinthetők meg 3D hatással, ha a tévékészülék nem támogatja ezt a fájlformátumot.
- A 3D tévékészüléken az MPO fájl megtekintéséhez használjon megfelelő 3D szemüveget.



A fényképezőgéppel készített 3D képeket ne nézze hosszabb ideig 3D tévékészüléken vagy 3D monitoron. Ennek kellemetlen hatásai lehetnek, mint például a szemek kiszáradása, elfáradása, hányinger, és egyébek.

Fényképek nyomtatása



Nyomtassa ki a fényképezőgép memóriájában lévő fényképeket a fényképezőgépet a nyomtatóhoz kapcsolva közvetlenül, vagy a digitális nyomtatásmegrendelő űrlap (DPOF) adatait a memóriakártyára mentve.

Fényképek nyomtatása PictBridge fényképnymomtatóval

A fényképeket kinyomtathatja PictBridge-kompatibilis nyomtatóval, a fényképezőgépet közvetlenül a nyomtatóhoz kapcsolva.

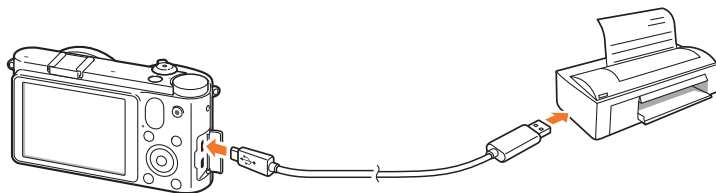
- 1 Csatlakoztassa a fényképezőgépet USB-kábellel a bekapcsolt nyomtatóhoz.



- 2 Kapcsolja be a fényképezőgépet.
 - Amikor megjelenik az előugró üzenet a fényképezőgép kijelzőjén, válassza a **Printer** (Nyomtató) lehetőséget.
- 3 Egy fénykép kiválasztásához nyomja meg a [/AF] gombot.
 - A nyomtatási beállítások megadásához nyomja meg a [MENU] gombot.
- 4 A nyomtatáshoz nyomja meg a [] gombot.

A nyomtatási beállítások megadása

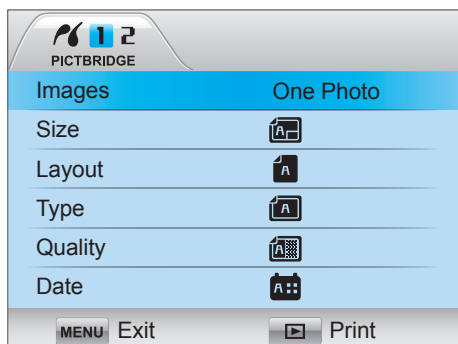

Beállítás	Leírás
Images (Képek)	Adja meg, hogy az aktuális képet vagy az összes képet szeretné-e kinyomtatni.
Size (Méret)	A nyomtatási méret megadása.
Layout (Elrendezés)	Az egy oldalra kerülő fényképek számának megadása.
Type (Típus)	A kívánt papírtípus megadása.
Quality (Minőség)	A kívánt nyomtatási minőség megadása.
Date (Dátum)	Annak megadása, hogy szeretné-e a képre nyomtatni a dátumot.
File Name (Fájlnév)	Annak megadása, hogy szeretné-e a képre nyomtatni a fájlnévet.
Reset (Visszaállítás)	Beállítások visszaállítása az alapértékekre.



Egyes beállítások bizonyos nyomtatókkal nem használhatók.

Nyomtatásmegrendelés (DPOF) készítése

A digitális nyomtatásmegrendelő űrlap (DPOF) segítségével megadhatja a fénykép nyomtatási méretét és a nyomtatandó példányszámot. A fényképezőgép a memóriakártyán lévő MISC mappába menti a DPOF-adatokat. Ha olyan képet tekint meg, amelyhez tartozik DPOF-adat, a fényképezőgépen egy DPOF-jelző látható. Ha DPOF-adatokat állított be a fényképekhez, a memóriakártyát elviheti digitális nyomtatást végző szaküzletbe nyomtatás céljából.

A DPOF-
beállítások
megadása:

Lejátszás üzemmódban válassza a [MENU] → [DPOF] → egy beállítást.

DPOF-beállítások

Beállítás	Leírás
Standard (Normál)	<p>Kiválaszthatja a nyomtatandó fényképeket és azok példányszámát.</p> <ul style="list-style-type: none"> • Select (Kiválasztás): a kiválasztott fényképek példányszámának megadása. (Görgessen a nyomtatni kívánt fényképekre → a navigációs gomb elforgatásával majd az [Fn] gomb megnyomásával válassza ki a másolatok számát.) • All (Minden): az összes fényképre vonatkozó példányszám megadása. (A [DISP/☒/☑] megnyomásával adja meg a másolatok számát, majd nyomja meg a [☒] gombot.) • Reset (Visszaállítás): az fényképek nyomtatási mennyiségre vonatkozó DPOF-adatok törlése.
Index (Indexkép)	<p>A beállítást választva az összes nyomtatásra kijelölt fényképet kinyomtathatja bélyegképként egyetlen fotópapírra. A kiválasztott nyomtatási méret csak DPOF 1.1-kompatibilis nyomtatókkal elérhető.</p>
Size (Méret)	<p>Megadhatja a nyomtatási méretet.</p> <ul style="list-style-type: none"> • Select (Kiválasztás): a kiválasztott fényképek nyomtatási méretének megadása. (Görgessen a nyomtatni kívánt fényképekre → a navigációs gomb elforgatásával majd az [Fn] gomb megnyomásával válassza ki a nyomtatási méretet.) • All (Minden): a memóriakártyára mentett összes fénykép nyomtatási méretének megadása. (A [DISP/☒/☑] megnyomásával válassza ki a nyomtatási méretet, majd nyomja meg a [☒] gombot.) • Reset (Visszaállítás): az fényképek nyomtatási méretre vonatkozó DPOF-adatainak törlése.



Fájlok átvitele a számítógépre

A memóriakártyán található fájlok átvitele a számítógépre a fényképezőgép számítógéphez csatlakoztatásával.

Fájlok átvitele Windows alapú számítógépre

Fényképezőgép csatlakoztatása cserélhető lemezként

A fényképezőgépet cserélhető lemezként is csatlakoztathatja a számítógéphez.

- 1 Kapcsolja ki a fényképezőgépet.
- 2 Csatlakoztassa a fényképezőgépet a számítógéphez az USB-kábel segítségével.

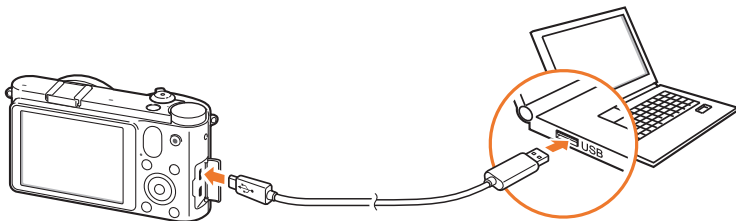

- Az USB-kábel kisebbik végét kell a fényképezőgépbe csatlakoztatni. A fordított irányú csatlakoztatás a fájlok sérülését okozhatja. A gyártó semmilyen adatvesztésért nem vállal felelősséget.
- Ha az USB-kábelt HDMI aljzatba próbálja csatlakoztatni, a fényképezőgép működésében hiba jelentkezhet. Ha ez történik, indítsa újra a fényképezőgépet.

- 3 Kapcsolja be a fényképezőgépet.

- Amikor megjelenik az előugró üzenet a fényképezőgép kijelzőjén, válassza a **Computer** (számítógépre) lehetőséget.

- 4 A számítógépen válassza a **Sajátgép** → **Cserélhető lemez** → **DCIM** → **XXXPHOTO** vagy **XXX_HHDD** lehetőséget.



- 5 Válassza ki a kívánt fájlokat, és húzza át vagy mentse őket a számítógépre.



Ha a **Folder Type** (Mappa típusa) beállítás **Date** (Dátum) értékre van állítva, a mappanév "XXX_HHDD" formában jelenik meg. Ha például január 1-jén készít egy fényképet, annak mappaneve "101_0101" lesz.

A fényképezőgép leválasztása (Windows XP)

A Windows Vista és Windows 7 operációs rendszereknél a fényképezőgép leválasztásának művelete megegyezik.

- 1 Ellenőrizze, hogy nem zajlik-e valamilyen adatátvitel a fényképezőgép és a számítógép között.
 - Ha a fényképezőgépen lévő állapotjelző LED villog, az azt jelenti, hogy adatátvitel van folyamatban. Várjon, míg az állapotjelző LED villogása megszűnik.
- 2 Kattintson a számítógép képernyőjének jobb alsó sarkában lévő rendszertálcán a  ikonra.

- 3 Kattintson a felugró üzenetre.
- 4 Kattintson a biztonságos eltávolítást jelző üzenetbuborékra.
- 5 Húzza ki az USB-kábelt.

Fájlok átvitele Mac számítógépre

- 1 Kapcsolja ki a fényképezőgépet.
- 2 Csatlakoztassa a fényképezőgépet a Macintosh számítógéphez az USB-kábellel.



A fényképezőgép a Mac OS 10.4 vagy magasabb verziószámú változataival használható.



- Az USB-kábel kisebbik végét kell a fényképezőgépbe csatlakoztatni. A fordított irányú csatlakoztatás a fájlok sérülését okozhatja. A gyártó semmilyen adatvesztésért nem vállal felelősséget.
- Ha megpróbálja bedugni az USB-kábelt a HDMI csatlakozóba, előfordulhat, hogy a fényképezőgép nem fog megfelelően működni. Ha ez történik, indítsa újra a fényképezőgépet.

- 3 Kapcsolja be a fényképezőgépet.
 - Amikor megjelenik az előugró üzenet a fényképezőgép kijelzőjén, válassza a **Computer** (számítógépre) lehetőséget.
- 4 Nyissa meg a cserélhető lemezt.
- 5 Másolja át a fényképeket vagy videókat a számítógépre.

Programok használata számítógépen

A digitális fényképek számos módon szerkeszthetők a képszerkesztő programok segítségével. Ismerje meg, hogyan szerkesztheti a fényképeit a mellékelt szerkesztő programok használatával.

A program telepítése

- 1 Helyezze be a CD-ROM-ot a számítógépbe.
- 2 Amikor megjelenik a beállító varázsló, kattintson a **Samsung Digital Camera Installer** (A Samsung digitális fényképezőgép telepítője) lehetőségre.
- 3 Válassza ki a telepítendő programot, majd kattintson az **Install** (Telepít) gombra.
- 4 Kövesse a képernyőn megjelenő utasításokat.
- 5 A telepítés végeztével kattintson az **Exit** (Kilépés) gombra.

A CD-n lévő programok

Program	Rendeltetés
Intelli-studio	Fénykép- és videószerkesztő.
Samsung RAW Converter	RAW fájlok átalakítása a szükséges fájlformátumba.
PC Auto Backup	Másolja át Wi-Fi-n keresztül a rögzített fájlokat a számítógépre.



- Ha a számítógép nem felel meg a követelményeknek, előfordulhat, hogy nem játssza le megfelelően a videókat, vagy hosszabb ideig tart a videók szerkesztése.
- A program használatbavétele előtt telepítse a DirectX 9.0c vagy újabb verzióját.
- A fényképezőgép cserélhető lemezként történő használatához Windows XP/Vista/7 vagy Mac OS 10.4, vagy ezeknél újabb operációs rendszerre van szükség.



A felhasználó által összeállított számítógép, illetve nem támogatott számítógép vagy operációs rendszer használata a jótállás elvesztésével járhat.

Az Intelli-studio program használata

Az Intelli-Studio a fájlok lejátszását és szerkesztését lehetővé tevő beépített program. A fájlokat fel is töltheti kedvenc webhelyeire. A részleteket lásd a program súgójában (elérés: Részletekért válassza a programban a **Help** (Súgó) → **Help** (Súgó) lehetőséget.)

Követelmények

Elem	Követelmények
Operációs rendszer*	Windows XP SP2, Windows Vista vagy Windows 7 (32 bites verziók)
Processzor	Intel® Core 2 Duo 1,66GHz vagy gyorsabb/ AMD Athlon™ X2 Dual-Core 2,2GHz vagy gyorsabb
Memória	Legalább 512 MB RAM (1 GB vagy több ajánlott)
Merevlemezhely	Legalább 250 MB RAM (1 GB vagy több ajánlott)
Egyebek	<ul style="list-style-type: none"> • CD-ROM-meghajtó • 1024x768 képpont felbontású, 16 bites színmélységű kijelző vagy annak megfelelő monitor (1280x1024 képpontos felbontás, 32 bites színmélység javasolt) • USB 2.0 port • nVIDIA Geforce 7600GT vagy jobb/ ATI X1600 sorozatú vagy jobb • Microsoft DirectX 9.0c vagy újabb

* A Windows XP, Windows Vista és Windows 7 64-bites változatai is az Intelli-Studio 32 bites változata kerül telepítésre.



- A fenti követelmények tájékoztató jellegűek. Előfordulhat, hogy a fényképezőgép a számítógép egyedi konfigurációja miatt nem megfelelően működik még akkor sem, ha a számítógép egyébként teljesíti a fenti követelményeket.
- Az Intelli-studio csak a Windows operációs rendszerrel kompatibilis.
- Az Intelli-studio a következő fájlformátumokat ismeri:
 - **Videó:** MP4 (Videó: H.264, Hang: AAC), WMV (WMV 7/8/9), AVI (MJPEG)
 - **Fénykép:** JPG, GIF, BMP, PNG, TIFF
- Az Intelli-studio programban nem nyithatók meg a RAW formátumú fájlok.
- A fájlok nem szerkeszthetők közvetlenül a fényképezőgépen. Szerkesztés előtt másolja át a fájlokat a számítógép valamelyik mappájába.

Az Intelli-studio felhasználói felületének használata



Tételszám	Leírás
8	A kiválasztott mappában lévő fájlok megtekintése a számítógépen.
9	A csatlakoztatott fényképezőgépen lévő fájlok megjelenítése vagy elrejtése.
10	A kiválasztott mappában lévő fájlok megtekintése a fényképezőgépen.
11	Fájlok megtekintése bélyegképként vagy megjelenítés a térképen.
12	Tallózás a számítógéphez kapcsolt eszközön található mappákban.
13	Tallózás a számítógépen található mappákban.
14	Áthelyezés az előző vagy a következő mappába.
15	Fájlok nyomtatása, fájlok megtekintése térképen, fájlok tárolása a Saját mappában vagy arcok megjegyztetése.

Tételszám	Leírás
1	Menük megnyitása.
2	A kiválasztott mappában lévő fényképek megjelenítése.
3	Váltás Fényképszerkesztés üzemmódra.
4	Váltás Videószerkesztés üzemmódra.
5	Váltás Megosztás üzemmódra. (A fájlokat elküldheti másoknak e-mailben, vagy feltöltheti olyan webhelyekre, mint a Flickr vagy YouTube.)
6	A listán szereplő bélyegképek nagyítása vagy kicsinyítése.
7	Fájltípus kiválasztása.

Fájltvitel az Intelli-studio segítségével

Az Intelli-studio segítségével könnyen átviheti a fájlokat a fényképezőgépről a számítógépre.

- 1 Kapcsolja ki a fényképezőgépet.
- 2 Csatlakoztassa a fényképezőgépet a számítógéphez az USB-kábel segítségével.

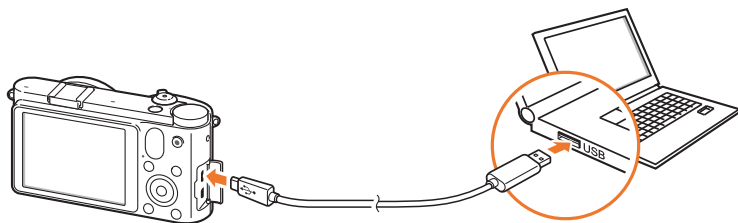

- A kábel megfelelő csatlakozóval ellátott végét csatlakoztassa a fényképezőgéphez. A fordított irányú csatlakoztatás a fájlok sérülését okozhatja. A gyártó semmilyen adatvesztésért nem vállal felelősséget.
- Ha megpróbálja bedugni az USB-kábelt a HDMI csatlakozóba, előfordulhat, hogy a fényképezőgép nem fog megfelelően működni. Ha ez történik, indítsa újra a fényképezőgépet.

- 3 Indítsa el az Intelli-studio programot a számítógépen.
- 4 Kapcsolja be a fényképezőgépet.
 - Amikor megjelenik az előugró üzenet a fényképezőgép kijelzőjén, válassza a **Computer** (számítógépre) lehetőséget.
- 5 Válasszon ki egy mappát a számítógépen a fájlok mentéséhez, majd válassza a **Yes** (Igen) lehetőséget.
 - Az új fájlokat a rendszer a számítógépre menti.
 - Ha a fényképezőgépen nincs új fájl, az új fájlok mentésére szolgáló előugró ablak nem jelenik meg.

A Samsung RAW Converter használata

A fényképezőgép a készített képeket gyakran alakítja át JPEG formátumba, és így tárolja a memóriában a készülék fényképezéskor érvényes beállításainak megfelelően. A RAW fájlok JPEG formátumba át nem alakított fájlok, melyeket módosítás nélkül tárol a fényképezőgép a memóriájában. A Samsung RAW Converter program segítségével beállíthatja a megvilágítást, a fehéregyensúlyt, a színtónusokat, a kontrasztot és a fénykép színeit.

Windows követelmények

Elem	Követelmények
Operációs rendszer	Microsoft Windows XP, Windows Vista, vagy Windows 7 * A telepítéshez rendszergazdai jogok szükségesek. * A program 32 bites alkalmazásként fut a 64 bites operációs rendszeren.
Processzor	Intel Pentium®, AMD Athlon™ processzor alapú számítógép vagy azzal kompatibilis (Pentium4, Athlon XP vagy újabb javasolt) * Többmagos processzorhoz előkészítése (Intel Core i7, Core 2 Quad, Core 2 Duo, AMD phenom IIX4, Phenom X4, stb.)
Memória	1 GB vagy több javasolt
Merevlemez hely	Kérjük, legalább 100 MB helyet tartson fenn. Kérjük, tartson fenn elegendő lemezterületet a képek tárolásához. (Egy kép akár 10 MB lemezterületet is elfoglalhat.)
Egyebek	<ul style="list-style-type: none"> XGA (1024x768), Teljes színes (24 bit vagy nagyobb) Billentyűzet, egér vagy ezekkel egyenértékű eszközök

Mac követelmények

Elem	Követelmények
Operációs rendszer	Apple® Mac® OS X v10.4/v10.5/v10.6
Processzor	Intel processor-based processzor alapú vagy kompatibilis számítógép (Core 2 Quad vagy újabb ajánlott) / PowerPC
Memória	1 GB vagy több javasolt
Merevlemez hely	Kérjük, legalább 100 MB helyet tartson fenn. Kérjük, tartson fenn elegendő lemezterületet a képek tárolásához. (Egy kép akár 10 MB lemezterületet is elfoglalhat.)
Egyebek	<ul style="list-style-type: none"> XGA (1024x768), Teljes színes (24 bit vagy nagyobb) Billentyűzet, egér vagy ezekkel egyenértékű eszközök



- Előfordulhat, hogy a Samsung RAW Converter egyes számítógépeken nem működik megfelelően, noha a számítógép megfelel a követelményeknek.
- A Mac telepítőprogram nem indul el automatikusan. Kérjük, futtassa manuálisan a telepítő fájlt a mellékelt CD-ROM-ról.

A Samsung RAW Converter felhasználói felületének használata

A Samsung RAW Converter részletes használatával kapcsolatos információkért kattintson a **Help** (Súgó) → **Open software manual** (Szoftver használati útmutatójának megnyitása) lehetőségre.

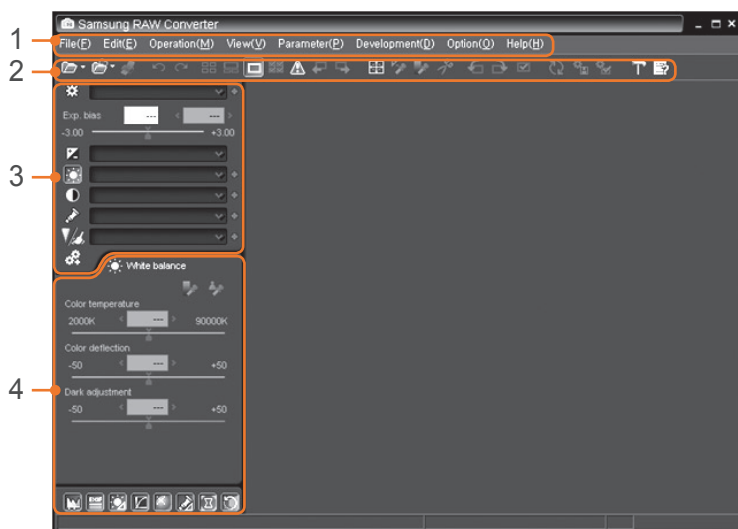

RAW formátumú fájlok módosítása

Ha a RAW formátumú fájlokat a Samsung RAW Converter programmal szerkeszti, megmarad a képek jó minősége. JPEG és TIFF formátumú fényképeket is szerkeszthet.

A kép megvilágításának beállítása

- 1 Válassza a **File** (fájl) → **Open file** (Fájl megnyitása) lehetőséget, majd nyisson meg egy fájlt.
- 2 A szerkesztőeszközök közül válassza a  lehetőséget.

Tételszám	Leírás
1	Menü
2	Eszköztár
3	Szerkesztőeszközök
4	A szerkesztőeszközökhöz tartozó finombeállító ablak megnyitása, illetve bezárása.

3 Módosítsa a megvilágítást a csúszkával.

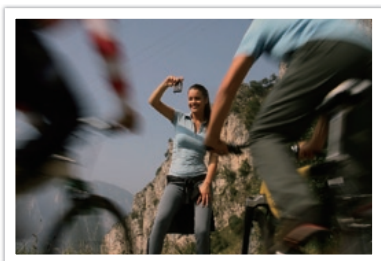

Eredeti

P felvételi mód, rekesznyílás: $f = 8$,
zárssebesség: $1/15$ s, ISO = 100



A szerkesztett kép

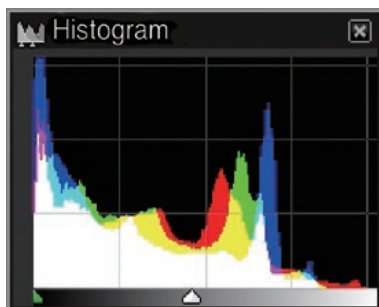

Eredeti

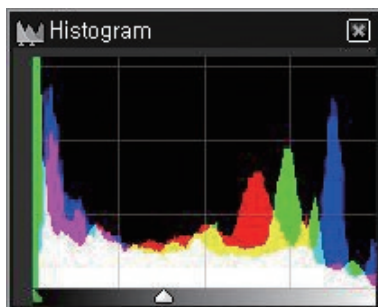

A szerkesztett kép

A kép kontraszt értékeinek módosításához

- 1 Válassza a **File** (fájl) → **Open file** (Fájl megnyitása) lehetőséget, majd nyisson meg egy fájlt.
- 2 A szerkesztőeszközök közül válassza a  lehetőséget.
- 3 Módosítsa a színárnyalatot a csúszkával.

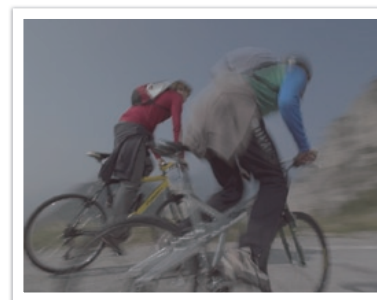

Eredeti

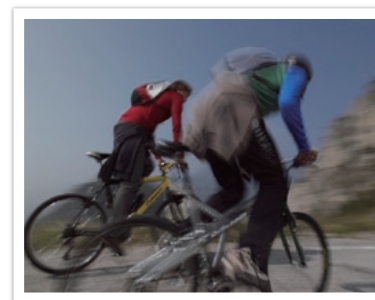

A szerkesztett kép

A RAW fájlok mentése JPEG vagy TIFF formátumba

- 1 Válassza a **File** (fájl) → **Open file** (Fájl megnyitása) lehetőséget, majd nyisson meg egy fájlt.
- 2 Válassza a **File** (fájl) → **Development** (Kidolgozás) parancsot.
- 3 Válasszon fájlformátumot (JPEG vagy TIFF) and select **Save** (Mentés) gombra.



7. Fejezet

Függelék

Információk beszerzése a hibaüzenetekkel, a fényképezőgép karbantartásával, hibaelhárítási tanácsokkal, műszaki adatokkal és kiegészítő felszerelésekkel kapcsolatban.

Hibaüzenetek

Amikor a következő hibaüzenetek valamelyike jelenik meg, próbálja orvosolni a problémát az alább leírtak szerint.

Hibaüzenetek	Javasolt elhárítási mód
Lens is locked (Objektív reteszelve)	Az objektív le van zárva. Forgassa az objektívet az óramutató járásával ellentétes irányba, amíg kattató hangot nem hall (35. oldal).
Card Error (Kártyahiba)	<ul style="list-style-type: none"> • Kapcsolja ki, majd újra be a fényképezőgépet. • Vegye ki a memóriakártyát, majd helyezze be újból. • Formázza a memóriakártyát.
Low Battery (Akkumulátor lemerül)	Helyezzen be feltöltött akkumulátort, vagy töltsse fel a készülékben lévőket.
No Image File (Nincs képfájl)	Készítsen fényképeket, vagy helyezzen a készülékbe fényképeket tartalmazó memóriakártyát.
File Error (Fájlhiba)	Törölje a sérült fájlt, vagy keressen fel egy szervizt.
Memory Full (Memória megtelt)	Törölje a szükségtelen fájlokat, vagy helyezzen be új memóriakártyát.
Card Locked (Kártya írásvédett)	Az SD, SDHC, vagy SDXC kártyákat lezárhatja, hogy megakadályozza a rajtuk lévő fájlok törlését. Amikor fényképez, oldja az írásvédelmet (154. oldal).

Hibaüzenetek	Javasolt elhárítási mód
Folder and file number are max values. Replace the card (A mappák és fájlok száma elérte a maximumot. Helyezzen be másik kártyát.)	A fájlnevek nem felelnek meg a DCF szabványnak. Helyezze át a fájlokat a memóriakártyáról a számítógépre, majd formázza a kártyát (130. oldal).
Error 00 (Hiba 00)	Kapcsolja ki a fényképezőgépet, és szerelje le, majd vissza az objektívet. Ha a hibaüzenet ekkor is megjelenik, vigye szervizbe a fényképezőgépet.
Error 01/02 (Hiba 01/02)	Kapcsolja ki a fényképezőgépet, és vegye ki, majd tegye vissza az akkumulátort. Ha a hibaüzenet ekkor is megjelenik, vigye szervizbe a fényképezőgépet.

A fényképezőgép karbantartása

A fényképezőgép tisztítása

A fényképezőgép objektívje és kijelzője

Egy kefével vagy ecsettel távolítsa el a port, majd óvatosan törölje le az objektívet és a kijelzőt puha ruhával. Ha porszemek maradnak bármelyiken, cseppentsen lencsetisztító folyadékot egy törlőpapírra, és törölje le óvatosan az objektívet vagy a kijelzőt.

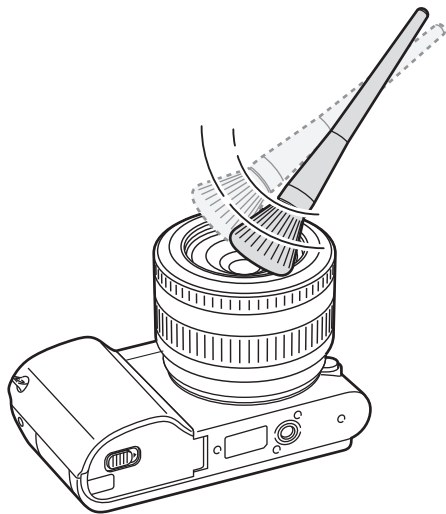

Képérzékelő

A különféle fényképezési körülmények függvényében a fényképeken por jelenhet meg, mivel a képszenzor ki van téve a külső környezet hatásainak. Ez egy általános probléma, és a fényképezőgép a napi használat során ki van téve a pornak. A szenzorról a por a szenzortisztító funkció használatával távolítható el (132. oldal). Ha tisztítás után is marad por a képérzékelőn, vigye szervizbe a fényképezőgépet. Ne helyezze a porcsetet az objektív rögzítő nyílásába.

A fényképezőgép váza

Törölje át puha, száraz ruhával.



Soha ne használjon benzint, hígítót vagy alkoholt a készülék tisztítására. Ezek károsíthatják a fényképezőgépet, vagy hibás működéséhez vezethetnek.

A fényképezőgép használata és tárolása

A kamera használatához és tárolásához nem megfelelő helyek

- Óvja a fényképezőgépet a nagyon hideg és nagyon meleg helyektől.
- Ne használja a fényképezőgépet rendkívül párás helyeken, vagy ott, ahol a levegő páratartalma drasztikusan változik.
- A fényképezőgépet ne tegye ki közvetlen napfénynek, és ne tárolja forró, nem vagy enyhén szellőztetett helyen (pl. nyáron az autóban).
- A súlyosabb károsodások elkerülése végett óvja a fényképezőgépet és annak kijelzőjét az ütődéstől és a túlzott vibrációtól, és kezelje óvatosan.
- A mozgó részek és a belső alkatrészek károsodásának elkerülése érdekében ne használja vagy tárolja a fényképezőgépet poros, piszkos, nedves vagy rosszul szellőző helyen.
- Ne használja a fényképezőgépet tüzelőanyagok, éghető anyagok és gyúlékony vegyi anyagok közelében. Ne tároljon és ne szállítson a fényképezőgéppel vagy annak tartozékaival azonos tárolóhelyen gyúlékony folyadékokat, gázokat vagy robbanásveszélyes anyagokat.
- Ne tárolja a fényképezőgépet egy helyen molyirtó szerekkel.

A fényképezőgép használata tengerparton vagy strandon

- Ha tengerparton vagy egyéb hasonló helyen használja a fényképezőgépet, védje a portól és a homoktól.
- Az Ön fényképezőgépe nem vízálló. Az akkumulátort és memóriakártyát ne érintse meg vizes kézzel. A fényképezőgép vizes kézzel történő használata károsíthatja a fényképezőgépet.

Tárolás hosszabb ideig

- Ha hosszabb ideig nem kívánja használni a fényképezőgépet, akkor helyezze egy lezárt dobozba valamilyen nedvességszívó anyaggal együtt (pl. szilikon gél).
- Ha előreláthatólag hosszabb ideig nem használja a fényképezőgépet, vegye ki belőle az akkumulátort. A bent hagyott akkumulátor idővel elkezdhet szivárogni, vagy korrodálhat, és ezzel a fényképezőgép súlyos károsodását okozhatja.
- Idővel a nem használt akkumulátor is lemerül, és használat előtt újratöltést igényel.

Használja óvatosan a fényképezőgépet párás környezetben

Amikor hideg helyről meleg helyre viszi a fényképezőgépet, páralecsapódás keletkezhet az objektívén és a fényképezőgép belső alkatrészein. Ilyen esetben kapcsolja ki a fényképezőgépet, és várjon legalább 1 órát a készülék bekapcsolásáig. Amennyiben a memóriakártyán páralecsapódás jelenik meg, vegye ki a memóriakártyát a fényképezőgépéből, és a visszahelyezés előtt várja meg, amíg a nedvesség teljes egészében elpárolog.

Egyéb figyelmeztetések

- Ne lengesse a fényképezőgépet a szíjánál fogva. Ellenkező esetben Ön vagy társai is megsérülhetnek, esetleg a fényképezőgépe megrongálódhat.
- Ne fesse át a fényképezőgépet, mert a festék miatt megszorulhatnak a mozgó alkatrészek, ami akadályozhatja a megfelelő működést.
- Használaton kívül kapcsolja ki a fényképezőgépet.
- A fényképezőgép törékeny alkatrészeket tartalmaz. Óvja a fényképezőgépet a mechanikai behatásoktól.
- Óvja a kijelzőt a környezeti erőhatásoktól azzal, hogy használaton kívül tokban tárolja azt. Óvja a fényképezőgépet a karcolást okozó eszközöktől és tárgyaktól, úgymint homok, hegyes tárgyak vagy szabadon mozgó fémpénz.
- Ne használja a készüléket törött vagy repedt kijelzővel. A törött üveg vagy plexi alkatrészek felsérthetik a kezét vagy arcát. Vigye el a készüléket megjavíttatni egy Samsung szervizközpontba.
- Soha ne helyezze a fényképezőgépet, az akkumulátort vagy a töltőt fűtőeszközbe (például mikrohullámú sütő, kályha vagy radiátor) vagy annak felületére. A készülék eldeformálódhat és a túlmelegedés következtében tüzet vagy robbanást okozhat.
- Ne tegye ki az objektívet erős napfénynek, mert az elszínezheti a képerzékelt, vagy annak hibás működését okozhatja.
- Óvja az objektívet az ujjlenyomatoktól és a karcolódásoktól. Az objektívet puha, tiszta, szőszmentes lencsetisztító ruhával tisztítsa.
- Előfordulhat, hogy a fényképezőgép külső ütődés hatására kikapcsol. Ennek célja a memóriakártya megóvása. A fényképezőgép ismételt használatához kapcsolja be a berendezést.
- A fényképezőgép használat közben felmelegedhet. Ez normális jelenség, és nem befolyásolja a fényképezőgép élettartamát vagy teljesítményét.
- Amikor a fényképezőgépet hideg időjárási körülmények között használja, a bekapcsolás a megszokottnál kissé több időt vehet igénybe, illetve a kijelző színei átmenetileg megváltozhatnak és szellemkép jelenhet meg a kijelzőn a képek rögzítése után. Ezek a jelenségek nem minősülnek hibának. A fényképezőgép az üzemi hőmérséklet elérését követően ismét üzemszerűen fog működni.
- A fényképezőgép külső felületén található festék és a fémborítás érzékeny bőrrű személyeknél allergiás reakciókat, viszketést, ekcémát vagy duzzanatot okozhat. Ha ilyen tüneteket tapasztal, azonnal hagyja abba a fényképezőgép használatát, és forduljon orvoshoz.

A memóriakártya rövid ismertetése

Használható memóriakártyák

Ez a termék az alábbi memóriakártyákat támogatja: SD (Secure Digital), SDHC (Secure Digital High Capacity), SDXC (Secure Digital eXtended Capacity), microSD, microSDHC, és microSDXC memóriakártyák.

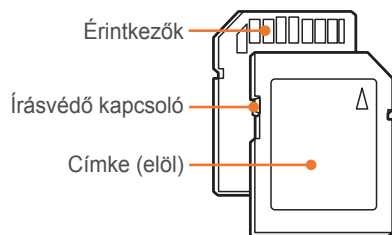

SD, SDHC vagy SDXC kártyákon az írásvédő kapcsolóval megakadályozhatja a fájlok törlését. Az írásvédetté tételhez tolja a kapcsolót lefelé, az írásvédelem feloldásához felfelé. Fényképezés vagy videofelvétel előtt szüntesse meg a kártya lezárását.

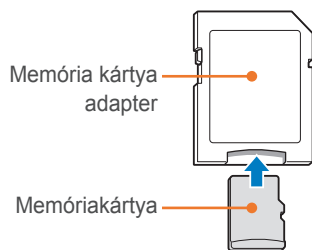

A termékben, számítógépben vagy memóriakártya olvasóban a micro memóriakártyák használatához a kártyát adapterbe kell helyezni.

A memóriakártya kapacitása

A memóriakártyák kapacitása a fényképezett témától és a felvételi körülményektől függően eltérő. Az 2 GB méretű SD kártya kapacitása a következő:

	Méret	Minőség	
		HQ	Normal
Videó*	1080 30P 1920X1080 (30 FPS)	Kb. 17' 35"	Kb. 21' 56"
	810 24P 1920X810 (24 FPS)	Kb. 19' 00"	Kb. 23' 43"
	720 30P 1280X720 (30 FPS)	Kb. 29' 10"	Kb. 36' 20"
	480 30P 640X480 (30 FPS)	Kb. 73' 26"	Kb. 91' 00"
	240 WEB For Sharing (Megosztáshoz) (30 FPS)	Kb. 236' 16"	Kb. 287' 12"

* A felvehető időtartam zoom használata esetén változhat. A teljes felvételi idő meghatározásához több videót vettünk fel egymás után.

	Méret	Minőség						
		Szuperfinom	Finom	Normál	RAW	RAW + S.Fine	RAW + Finom	RAW + Normál
Fénykép	20.0M (5472X3648)	186	364	535	53	37	46	51
	10.1M (3888X2592)	378	724	1043	-	47	53	56
	5.9M (2976X1984)	626	1168	1642	-	52	57	58
	2.0M (1728X1152)	1627	2742	3553	-	58	60	61
	Burst (Sorozatfelvétel)	731	1349	1878	-	-	-	-
	16.9M (5472X3080)	230	448	655	-	40	49	53
	7.8M (3712X2088)	485	919	1310	-	50	55	57
	4.9M (2944X1656)	747	1376	1912	-	54	57	59
	2.1M (1920X1080)	1573	2666	3468	-	58	60	61
	13.3M (3648X3648)	289	560	814	-	44	51	54
	7.0M (2640X2640)	536	1010	1432	-	51	56	58
	4.0M (2000X2000)	893	1621	2224	-	55	58	59
	1.1M (1024X1024)	2645	4057	4936	-	60	61	61

Elővigyázatossági teendők a memóriakártya használata során

- Ne tegye ki a memóriakártyát túl alacsony vagy túl magas (0° C/32° F alatti vagy 40° C/104° F fölötti) hőmérsékletnek. Az extrém hőmérséklet a memóriakártya meghibásodását okozhatja.
- Helyezzen memóriakártyát a készülékbe a megfelelő irányban. Ha a memóriakártyát helytelen irányban helyezi be, megsérülhet a fényképezőgép vagy a memóriakártya.
- Ne használjon más fényképezőgépben vagy számítógépben formázott memóriakártyát. Formázza újra a memóriakártyát a fényképezőgéppel.
- A memóriakártya behelyezése és eltávolítása előtt kapcsolja ki a fényképezőgépet.
- Ne távolítsa el a memóriakártyát és ne kapcsolja ki a fényképezőgépet, amíg a lámpa villog, mert megsérülhetnek az adatai.
- Ha a memóriakártya élettartama lejár, több fényképet már nem tud tárolni rajta. Szerezzen be újat.
- A memóriakártyát ne hajlítgassa, ne ejtse le, ne üsse meg erősen, és ne tegye ki nagy nyomásnak.
- Ne használja és ne tárolja a memóriakártyát mágneses mező közelében.
- Ne használja és ne tárolja a memóriakártyát meleg, erősen párás vagy korrodáló anyagokat tartalmazó helyeken.
- Ügyeljen arra, hogy a memóriakártyákat ne érje folyadék vagy szennyeződés, és ne érintkezzenek idegen anyagokkal. Ha a memóriakártya elkoszolódott, a fényképezőgépbe helyezés előtt törölje tisztára puha ruhával.
- Ügyeljen arra, hogy ne érintkezessen folyadék, szennyeződés vagy idegen anyag a memóriakártyákkal vagy a memóriakártya foglalattal. Ettől hibás működés léphet fel a memóriakártyánál vagy a fényképezőgépnél.
- A memóriakártyát tokban szállítsa, hogy megvédhesse az elektrosztatikus károsodástól.
- A fontos adatokat másolja át más adathordozóra, például merevlemezre, CD/DVD-korongra.
- A fényképezőgép hosszabb ideig történő megszakítás nélküli használata során a memóriakártya felmelegedhet. Ez normális, és nem okoz működési hibát.
- Olyan memóriakártyát használjon, amely megfelel az általános követelményeknek.



A gyártó semmilyen adatvesztésért nem vállal felelősséget.

Az akkumulátor ismertetése

Kizárólag a Samsung által jóváhagyott akkumulátort használjon.

Az akkumulátor műszaki adatai

Elem	Leírás
Modell	BP1030
Típus	Lítiumion akkumulátor
Cellakapacitás	1030 mAh
Feszültség	7,4 V
Töltési idő (Amikor az akkumulátor nincs teljesen feltöltött állapotban)	Kb. 140 perc



Ha nem megfelelően vagy figyelmetlenül kezeli az akkumulátort, akár halálos kimenetelű személyi sérülést is okozhat. Az akkumulátor biztonságos kezelése érdekében tartsa be az alábbi utasításokat:

- Az akkumulátor lángra lobbánhat vagy felrobbanhat, ha nem kezeli megfelelően. Ha bármilyen deformálódást, repedést vagy egyéb rendellenességet tapasztal az akkumulátoron, azonnal fejezze be a használatát, és forduljon a gyártóhoz.
- Csak eredeti, a gyártó által ajánlott töltőt használjon, és az akkumulátor töltését csak a kézikönyvben leírt módon végezze.
- Ne helyezze az akkumulátort fűtőtest mellé, és ne tartsa különösen meleg környezetben, például nyáron zárt autóban.
- Ne tegye az akkumulátort mikrohullámú sütőbe.
- Ne tárolja vagy használja az akkumulátort forró, nedves helyeken, például termálfürdőben vagy zuhanyzófülkében.

- Ne tegye a készüléket hosszabb időre gyúlékony felületre, például ágyneműre, szőnyegre vagy elektromos fűtőtakaróra.
- Ne tartsa a készüléket hosszabb ideig zárt térben bekapcsolt állapotban.
- Ügyeljen arra, hogy az akkumulátor pólusai ne érintkezzenek fémtárgyakkal, például nyakláncsal, érmével, kulccsal vagy órával.
- Csak eredeti, a gyártó által ajánlott lítiumion csereakkumulátort használjon.
- Ne szerelje szét az akkumulátort, és ne lyukassza ki hegyes tárggyal.
- Ne tegye ki az akkumulátort nagy nyomásnak vagy zúzódásoknak.
- Ügyeljen rá, hogy az akkumulátort ne érje nagy ütés, például ne essen le a magasból.
- Ne tegye ki az akkumulátort 60° C (140° F) vagy annál magasabb hőmérsékletnek.
- Ügyeljen arra, hogy az akkumulátort ne érje pára vagy folyadék.
- Az akkumulátort tilos túl magas hőmérsékletnek kitenni, például tűzbe dobni vagy tűző napfényre tenni stb.

Ártalmatlanítási irányelvek

- Az akkumulátort gondosan ártalmatlanítsa.
- Ne dobja tűzbe az akkumulátort.
- A selejtezési előírások a különböző országokban és régiókban eltérőek lehetnek. Az akkumulátort a helyi és az EU-s előírásoknak megfelelően selejtezze.

Az akkumulátor töltése

Az akkumulátort csak a használati utasításban leírt módon lehet tölteni. Ha nem a megfelelő módon töltik, az akkumulátor felgyulladhat vagy felrobbanhat.

Az akkumulátor élettartama

Fényképezési mód	Átlagos felvételi idő/fényképszám
Fényképek	Kb. 160 perc/Kb. 320 fénykép
Videók	Kb. 110 perc (1920X1080 felbontáson és 30 FPS sebességgel rögzített videók.)

- A fenti értékek a Samsung szabványos ellenőrzési feltételei mellett lettek mérve. Az Ön által tapasztalt értékek a használati módtól függően eltérhetnek ettől.
- A rendelkezésre álló felvételi idő a háttértől, két fénykép készítése közti időtől és használati feltételektől függően eltérő lehet.
- A teljes felvételi idő meghatározásához több videót vettünk fel egymás után.

Lemerült akkumulátor üzenet

Az akkumulátor töltésének teljes lemerülésekor az akkumulátor ikon pirosra vált, és a kijelzőn megjelenik a "Low Battery" (Alacsony töltöttségű akkumulátor) üzenet.

Néhány szó az akkumulátor töltéséről

- 0° C/32° F alatti hőmérsékleten az akkumulátor kapacitása és élettartama csökkenhet.
- Az akkumulátor kapacitása hideg időben csökkenhet, azonban a hőmérséklet enyhülésével visszaáll normálisra.
- A fényképezőgép hosszabb ideig történő megszakítás nélküli használata során az akkumulátor rekesz körüli rész felmelegedhet. Ez a jelenség nem befolyásolja a fényképezőgép üzemszerű használatát.

Néhány szó az akkumulátor töltéséről

- Ha a töltésjelző LED nem világít, ellenőrizze, hogy megfelelően helyezte-e be az akkumulátort.
- A dugó fali aljzatból való kihúzásához ne a tápkábelt húzza. Ha ezt nem tartja be, tüzet vagy áramütést okozhat.
- Ha az akkumulátor teljesen lemerült, legalább 10 percig töltse mielőtt használná a fényképezőgéppel.
- Ha a töltésjelző LED narancssárgán villog vagy nem világít, csatlakoztassa újra a kábelt, vagy vegye ki az akkumulátort, majd helyezze vissza.
- Ha olyankor tölti az akkumulátort, amikor a kábel túl van hevülve, vagy túl meleg van, a töltésjelző LED narancssárgára válthat. A töltés ilyenkor csak az akkumulátor lehűlése után kezdődik el.
- Ne törje meg a tápkábelt, és ne helyezzen rá nehéz tárgyakat, mert az a kábel sérülését okozhatja.



Teendők szervizbe adás előtt

Ha a fényképezőgép nem működik megfelelően, végezze el az alábbi hibakeresési műveleteket, mielőtt szervizbe vinné.



Ha szervizbe viszi a fényképezőgépet, minden olyan tartozékát is mellékelje, amely érintett lehet a hibában, így a memóriakártyát és az akkumulátort is.

Jelenség	Javasolt elhárítási mód
Nem lehet bekapcsolni a fényképezőgépet	<ul style="list-style-type: none"> Ellenőrizze, hogy van-e benne akkumulátor. Ellenőrizze, hogy az akkumulátor megfelelően lett-e behelyezve. Töltse fel az akkumulátort.
Hirtelen megszűnik a tápfeszültség	<ul style="list-style-type: none"> Töltse fel az akkumulátort. A fényképezőgép energiatakarékos módban lehet, vagy a kijelző automatikusan kikapcsol. (131. oldal). Előfordulhat, hogy a fényképezőgép a túlzott hő miatt automatikusan kikapcsol, hogy megvédje a memóriakártyát a károsodástól. Kapcsolja be újra.
Gyorsan lemerül az akkumulátor	<ul style="list-style-type: none"> Lehet, hogy ennek oka a túl alacsony (0° C/32° F alatti) hőmérséklet. Tartsa melegen az akkumulátort, például a zsebében. A vakuhasználat és a videofelvétel gyorsan lemeríti az akkumulátort. Töltse fel újra, ha szükséges. Az akkumulátor tartozéknak minősül, amelyet egy idő után cserélni kell. Ha rendszeresen gyorsan lemerül, szerezzen be újat.

Jelenség	Javasolt elhárítási mód
Nem lehet fényképet készíteni	<ul style="list-style-type: none"> Nincs több hely a memóriakártyán. Törölje a szükségtelen fájlokat, vagy helyezzen be új memóriakártyát. Ha az AF Priority (AF-prioritás) fényképezési mód van kiválasztva, csak akkor tud fényképezni, ha pontos a fókuszeállítás. Kapcsolja AF Priority (AF-prioritás) az Off (Ki) fényképezési módot, vagy állítsa be pontosan az élességet a témára (126. oldal). A memóriakártya formázása. Hibás a memóriakártya. Szerezzen be újat. Írásvédetté van téve a memóriakártya. Oldja fel a kártya védelmét (154. oldal). Ellenőrizze, hogy be van-e kapcsolva a fényképezőgép. Töltse fel az akkumulátort. Ellenőrizze, hogy az akkumulátor megfelelően lett-e behelyezve.
Lefagy a fényképezőgép	Vegye ki az akkumulátort, majd helyezze vissza.
A fényképezőgép melegszi	A fényképezőgép használat közben felmelegedhet. Ez normális jelenség, és nem befolyásolja a fényképezőgép élettartamát vagy teljesítményét.
A vaku váratlanul elvillan	A vaku a statikus elektromosság miatt is elvillanhat. Ez a jelenség nem minősül hibának.
Nem működik a vaku	<ul style="list-style-type: none"> Lehet, hogy a vakubeállításoknál a Off (Ki) lehetőség van kiválasztva (76. oldal). A vaku nem minden üzemmódban használható.
Helytelen dátum és idő jelenik meg	Állítsa be a dátumot és az időt a   menüben (131. oldal).

Jelenség	Javasolt elhárítási mód
A képernyő vagy a gombok nem működnek	Vegye ki az akkumulátort, majd helyezze vissza.
Hibás a memóriakártya	<ul style="list-style-type: none"> • Kapcsolja ki, majd újra be a fényképezőgépet. • Vegye ki a memóriakártyát, majd helyezze be újból. • Formázza a memóriakártyát. <p>További részletek az "Elővigyázatossági teendők a memóriakártya használata során" c. fejezetben olvashatók (156. oldal).</p>
A számítógép nem tudja megjeleníteni az SDXC memóriakártyán tárolt fényképeket és videókat	Az SDXC memóriakártyák exFAT fájlrendszert használnak. Mielőtt a készülékhez csatlakoztatja a fényképezőgépet, győződjön meg róla, hogy a külső készülék kompatibilis az exFAT fájlrendszerrel.
A számítógép nem ismeri fel az SDXC memóriakártyát	Az SDXC memóriakártyák exFAT fájlrendszert használnak. Amennyiben Windows XP számítógépen szeretné használni az SDXC memóriakártyát, a Microsoft honlapjáról töltsse le és frissítse az exFAT fájlrendszer illesztőprogramját.
Nem lehet megtekinteni a fájlok	Ha megváltoztatja a fájlnevet, előfordulhat, hogy a fényképezőgép nem tudja lejátszani a fájlt (a fájlnevének meg kell felelnie a DCF szabványnak). Ha ez a helyzet, nézze meg a fájlokat számítógépen.

Jelenség	Javasolt elhárítási mód
Életlen a fénykép	<ul style="list-style-type: none"> • Ellenőrizze, hogy a készített fényképtípusnak megfelelő fókuszbeállítás van-e kiválasztva. • A fényképezőgép bemozdulásának elkerülése érdekében használjon állványt. • Ellenőrizze, hogy tiszta-e a fényképezőgép objektívje. Ha nem, tisztítsa meg (151. oldal).
A fénykép színei nem azonosak az élőben látottakkal.	Ha hibás fehéregyensúly-beállítást ad meg, életszerűtlen színeket kaphat. Válassza a fényforrásnak megfelelő fehéregyensúly-beállítást (61. oldal).
A fénykép túl világos	<p>A kép túl sok fényt kapott (túlexponált).</p> <ul style="list-style-type: none"> • Állítsa be a rekesznyílás és a zársebesség értékét. • Állítsa be az érzékenységet (ISO-érték) (60. oldal). • Kapcsolja ki a vakut (76. oldal). • Módosítsa a megvilágítási értéket (85. oldal).
A fénykép túl sötét	<p>A kép túl kevés fényt kapott (alulexponált).</p> <ul style="list-style-type: none"> • Állítsa be a rekesznyílás és a zársebesség értékét. • Állítsa be az érzékenységet (ISO-érték) (60. oldal). • Kapcsolja be a vakut (76. oldal). • Módosítsa a megvilágítási értéket (85. oldal).

Jelenség	Javasolt elhárítási mód
Torzak a fényképek	A fényképezőgépek a nagy látószöggel készített képek készítésére lehetőséget adó nagylátószögű objektívek használata esetén van egy kicsi torzítása. Ez normális, és nem okoz működési hibát.
A lejátszási képernyő nem jelenik meg a csatlakoztatott külső eszközön	<ul style="list-style-type: none"> Ellenőrizze, hogy a HDMI kábel megfelelően van-e csatlakoztatva a külső monitorhoz. Ellenőrizze, hogy helyesen van-e formázva a memóriakártya.
A számítógép nem ismeri fel a fényképezőgépet	<ul style="list-style-type: none"> Ellenőrizze, hogy helyesen van-e csatlakoztatva az USB kábel. Ellenőrizze, hogy be van-e kapcsolva a fényképezőgép. Ellenőrizze, hogy támogatott operációs rendszert használ-e.
A fájlok átvitele közben a számítógép kikapcsolja a fényképezőgépet	Lehet, hogy a fájlátvitel statikus elektromosság miatt megszakadt. Húzza ki az USB-kábelt, majd csatlakoztassa újra.
A számítógép nem tudja lejátszani a videókat	A használt szoftvertől függően előfordulhat, hogy a videofájlokat nem lehet lejátszani. A fényképezőgéppel készített videofájlok lejátszásához telepítse a számítógépre és használja az Intelli-studio programot (142. oldal).
Az Intelli-studio nem működik megfelelően	<ul style="list-style-type: none"> Zárja be, majd nyissa meg újra az Intelli-studio programot. Macintosh számítógépeken az Intelli-studio program nem használható.

Jelenség	Javasolt elhárítási mód
Nem lehet nyomtatásmegrendelést DPOF beállítani a RAW fájlokra	A RAW fájlokra nem lehet nyomtatásmegrendelést (DPOF) beállítani.
Az autofókusz nem működik	<ul style="list-style-type: none"> Nincs élesre állítva a téma. Ha a téma az AF-területen kívül esik, fényképezés előtt vigye az AF-területre, miközben félig lenyomva tartja az [Exponáló] gombot. Túl közel van a téma a fényképezőgéphez. Lépjen hátrébb a témától, és fényképezzen onnan. Az élességállítás-választó kapcsoló MF (kézi élességállítás) állásban van. Váltson AF üzemmódra.
AEL (Automatikus Expozíció Rögzítés) funkció nem működik	Az AEL funkció SMART , M ,  ,  és SCN üzemmódokban nem működik. E funkció használatához válasszon egy másik üzemmódot.
Az objektív nem működik	<ul style="list-style-type: none"> Ellenőrizze, hogy helyesen van-e felszerelve az objektív. Szerelje le a fényképezőgépről, majd szerelje vissza.
A külső vaku vagy GPS nem működik	Ellenőrizze, hogy helyesen van-e felszerelve a kiegészítő, és be van-e kapcsolva.
A fényképezőgép bekapcsolásakor megjelenik a dátum és idő beállítások képernyő	<ul style="list-style-type: none"> Állítsa be ismét a dátumot és az időt. Ez a képernyő akkor jelenik meg, ha a fényképezőgép belső tápáramforrása teljesen lemerült. Helyezzen be egy teljesen feltöltött akkumulátort, és hagyja a készüléket legalább 72 órán át kikapcsolt állapotban, hogy a belső tápáramforrás feltöltődjön.

A fényképezőgép műszaki adatai

Képzékelő	
Típus	CMOS
A képzékelő mérete	23,5 X 15,7 mm
Hasznos képpont	Kb. 20,3 millió
Összes képpont	Kb. 21,6 millió
Színszűrő	RGB elsődleges színszűrő
Objektívcsatlakozó	
Típus	Samsung NX csatlakozó
Kapható objektívek	Samsung objektívek
Képstabilizálás	
Típus	Objektívtoltósos (objektívtől függ)
Üzem mód	Mode 1 (1. mód)/Mode 2 (2. mód)/Off (Ki)
Torzításhelyesbítés	
Az objektív torzításhelyesbítésének be- és kikapcsolása (objektívtől függ)	
i-Function	
① effect (objektívtől függően), ① zoom (X1.2, 1.4, 1.7, 2.0)	
Poreltávolítás	
Típus	Ultrahangos meghajtó
Kijelző	
Típus	TFT LCD
Méret	3,0" (Kb. 7,6 cm)
Felbontás	VGA (640X480) körülbelül Kb. 921 ezer képpont
Nézetmező	Kb. 100 %

Felhasználói kijelző	Grid Line (Segédháló), Icons (Ikonok), Histogram (Hisztogram), Distance Scale (Távolságskála), Level gauge (Szintjelző)
Élességállítás	
Típus	Kontraszt AF
Élességállítási pont	<ul style="list-style-type: none"> Választás: 1 pont (szabad választás) Multi: Normál 15 pontos, Közeli 35 pontos Arcfelismerés: Legfeljebb 10 arc
Üzem mód	Single AF (Egyszeres autofókusz), Continuous AF (Folyamatos AF), Manual Focus (Kézi fókuszbeállítás)
Autofókusz-segédfény	Tartalmazza (Zöld LED)
Exponáló gomb	
Típus	Elektronikus vezérlésű, függőlegesen lefutó, a fókusz síkjában lévő zár
Zársebesség	<ul style="list-style-type: none"> Automatikus: 1/4000–30 mp. Kézi megvilágítás-beállítás: 1/4000–30 mp. (1/3 EV Step (1/3 FÉ-lépésköz)) Bulb (időkorlát: 4 perc)
Megvilágítás	
Fénymérőrendszer	TTL 221 (17 X 13) blokkszelvényes Fénymérés: Multi (Többpontos), Center-weighted (Központi súlyozott), Spot (Szpot) Fénymérési tartomány: EV 0–18 (ISO100 · 30 mm, F2)
Helyesbítés	±3 FÉ 1/3 EV Step (1/3 FÉ-lépésköz)

Automatikus megvilágítás zár	Egyéni gomb
ISO egyenérték	<ul style="list-style-type: none"> • 1 Step (1 lépés): Auto (Automatikus), ISO 100, ISO 200, ISO 400, ISO 800, ISO 1600, ISO 3200, ISO 6400, ISO 12800 • 1/3 Step (1/3 lépés): Auto (Automatikus), ISO 100, ISO 125, ISO 160, ISO 200, ISO 250, ISO 320, ISO 400, ISO 500, ISO 640, ISO 800, ISO 1000, ISO 1250, ISO 1600, ISO 2000, ISO 2500, ISO 3200, ISO 4000, ISO 5000, ISO 6400, ISO 8000, ISO 10000, ISO 12800
Felvételi mód	
Üzem mód	Single (Egy kép), Continuous (Folyamatos), Burst (Sorozatfelvétel) (csak 5M), Timer (Önkioldó), Bracket (Rekeszléptetés) (Auto Exposure (Automatikus megvilágítás-beállítás), White Balance (Fehéregyensúly), Picture Wizard (Képvarázsló))
Folyamatos fényképezés	<ul style="list-style-type: none"> • JPEG <ul style="list-style-type: none"> - Magas (8 kép/mp): akár 11 felvétel készíthet - Alacsony (3 kép/mp): akár 15 felvétel készíthet • RAW <ul style="list-style-type: none"> - Magas (8 kép/mp), Alacsony (3 kép/mp): akár 8 felvétel készíthet
Sorozatfelvétel	<ul style="list-style-type: none"> • 10, 15, vagy 30 kép per másodperc • Akár 30 kép exponáló gomb lenyomásaként
Automatikus megvilágítás-beállítási módok	Auto exposure bracketing (Automatikus rekeszléptetés) (± 3 FÉ), White Balance bracketing (Fehéregyensúly-léptetés), Picture Wizard bracketing (Képvarázslóléptetés)

Önkioldó	2–30 mp. (1 másodperces lépésekben)
Távkioldó	SR2NX02 (Micro USB porton keresztül) (nemtartozék)
Vaku	
Típus	Csak külső vaku (csomagban az SEF8A eszközzel)
Üzem mód	Smart Flash (Intelligens vaku), Auto (Automatikus), Auto Red-eye (Automatikus vörös szem), Fill in (Derítés), Fill-in Red (Derítés piros), 1st Curtain (1. függöny), 2nd Curtain (2. függöny), Off (Ki)
kulcsszám	8 (ISO 100 alapján)
Látószög	28 mm (35 mm filmnek megfelelő)
Szinkronsebesség	Kevesebb, mint 1/180 mp.
Vaku EV	-2–+2 EV (0,5 EV Step)
Külső vaku	Opcionális külső Samsung vakuk: SEF42A, SEF220A
Szinkronizálási terminál	Vakupapucs
Fehéregyensúly	
Üzem mód	Auto WB (Automatikus fehéregyensúly), Daylight (Napfény), Cloudy (Felhős), Fluorescent White (Fénycső fehér), Fluorescent NW (Fénycső NW), Fluorescent Daylight (Fénycső napfényben), Tungsten (Izzólámpa), Flash WB (Vaku fehéregyensúly), Custom Set (Egyéni beállítás), Color Temperature (Színhőmérséklet) (Manual (kézi))
Finombeállítás	Sárga/Kék/Zöld/Magenta egyenként 7 lépés

Intelligens tartomány	
Smart Range (Intelligens tartomány) On (Be)/Off (Ki)	
Képválasztó	
Üzem mód	Standard (Normál), Vivid (Élénk), Portrait (Arckép), Landscape (Tájkép), Forest (Erdő), Retro, Cool (Hűvös), Calm (Nyugdt), Classic (Klasszikus), Custom1 (Egyéni1), Custom2 (Egyéni2), Custom3 (Egyéni3)
Paraméter	Contrast (Kontrasz), Sharpness (Élesség), Saturation (Színtelítettség), Color (Szín)
Fényképezés	
Üzem mód	Smart Auto (Intelligens automata), Program (Programozott), Aperture Priority (Rekesz előválasztás), Shutter Priority (Zársebességelőválasztás), Manual (Kézi megvilágítás-beállítás), Lens Priority (Objektív előválasztás), Magic (Bűvös), Scene (Tematikus), Movie (Videó), Wi-Fi
Tematikus üzemmód	Panorama (Panoráma) (Live Panorama (Élő panoráma), 3D), Beauty Shot (Modellfotó), Night (Éjszaka), Landscape (Tájkép), Portrait (Arckép), Children (Gyerekek), Sports (Sport), Close Up (Közeli), Text (Szöveg), Sunset (Alkonyat), Dawn (Hajnal), Backlight (Ellenfény), Fireworks (Tűzijáték), Beach & Snow (Vízpart és hó), 3D Shot

Intelligens szűrő	Vignetting (Címkézés), Miniature (Minitűr), Fish Eye (Halszem), Sketch (Szekecs), Defog (Páramentesítés), Halftone Dots (Féltónusos pontok), Soft Focus (Lágy fókus), Old Film 1 (Régi film 1), Old Film 2 (Régi film 2), Negative (Negatív)
Bűvös keret	Old Album (Régi album), Old Film (Régi film), Wave (Hullám), Full Moon (Telihold), Old Record (Régi felvétel), Magazine (Magazin), Newspaper (Újság), Sunny Day (Napos idő), Classic TV (Klasszikus TV), Wall Art (Grafiti), Holiday (Nyaralás), Billboard 1 (Plakát 1), Billboard 2 (Plakát 2)
Kiválasztott szín	Vörös, Zöld, Kék, Sárga
Méret	<ul style="list-style-type: none"> • JPEG (3:2): 20.0M (5472X3648), 10.1M (3888X2592), 5.9M (2976X1984), 5.0M (2736X1824) (csak sorozatfelvételi üzemmódban), 2.0M (1728X1152) • JPEG (16:9): 16.9M (5472X3080), 7.8M (3712X2088), 4.9M (2944X1656), 2.1M (1920X1080) • JPEG (1:1): 13.3M (3648X3648), 7.0M (2640X2640), 4.0M (2000X2000), 1.1M (1024X1024) • RAW: 20.0M (5472X3648)
Minőség	Super Fine (Szuperfinom), Fine (Finom), Normal (Normál)

RAW szabvány	SRW
Szintér	sRGB, Adobe RGB
Videó	
Típus	MP4 (H.264)
Formátum	Videó: H.264, Hang: AAC
Automatikus megvilágítási üzemmód videókhöz	Program (Programozott), Aperture Priority (Rekesz előválasztás), Shutter Priority (Zársebességelőválasztás), Manual (Kézi megvilágítás-beállítás)
Videoklip	Audio be/ki (felvételi idő: akár 25 perc)
Intelligens szűrő	Vignetting (Címkézés), Miniature (Miniatűr), Fish Eye (Halszem), Sketch (Szekecs), Defog (Páramentesítés), Halftone Dots (Féltónusos pontok), Soft Focus (Lágy fókus), Old Film 1 (Régi film 1), Old Film 2 (Régi film 2), Negative (Negatív)
Méret	1920X1080, 1920X810, 1280X720, 640X480, 320X240 (For Sharing (Megosztáshoz))
Képsebesség	24 vagy 30 kép per másodperc (A 24 kép/mp csak 1920X810 felbontás esetén elérhető.)
Több mozgás	x0.25 (csak 640X480, 320X240), x0.5 (csak 1280X720, 640X480, 320X240), x1, x5, x10, x20
Minőség	HQ, Normal (Normál)
Hang	Sztereoó
Szerkesztés	Állóképrögzítés, Idő alapú vágás

Lejátszás	
Típus	Single image (Egy kép), Thumbnails (Bélyegképek) (3/15/40), Slide show (Diavetítés), Movie (Videó)
Szerkesztés	Smart Filter (Intelligens szűrő), Red-eye Fix (Piros szem javítása), Backlight (Ellenfény), Resize (Átméretezés), Rotate (Elforgatás), Face Retouch (Arcretusálás), Brightness (Fényerő), Contrast (Kontrasz), Vignetting (Címkézés)
Intelligens szűrő	Miniature (Miniatűr), Soft Focus (Lágy fókus), Old Film 1 (Régi film 1), Old Film 2 (Régi film 2), Halftone Dots (Féltónusos pontok), Sketch (Szekecs), Fish Eye (Halszem), Defog (Páramentesítés), Negative (Negatív)
Az intelligens szűrő mérete	<ul style="list-style-type: none"> • JPEG (3:2): 5.9M (2976X1984), 5.0M (2736X1824), 2.0M (1728X1152) • JPEG (16:9): 6.2M (3328X1872), 4.9M (2944X1656), 2.1M (1920X1080) • JPEG (1:1): 6.0M (2448X2448), 4.0M (2000X2000), 1.1M (1024X1024)
Tárolás	
Adattároló	Külső memória (nem tartozék): SD-kártya (legfeljebb 1–2 GB garantált méretig), SDHC-kártya (legfeljebb 32 GB garantált méretig), SDXC-kártya (legfeljebb 128 GB garantált méretig)
Fájlformátum	RAW (SRW), JPEG (EXIF 2.21), DCF, DPOF 1.1, PictBridge 1.0

Közvetlen nyomtatás	
PictBridge	
GPS	
Típus	Földrajzi koordináta megadása külön beszerezhető GPS-modullal (WGS 84)
Jellemzői	<ul style="list-style-type: none"> • A hely neve (csak angol és koreai nyelven) • Google Map-hivatkozás (az Intelli-studio programmal)
Vezeték nélküli hálózat	
Típus	IEEE 802.11n támogatott
Funkció	SNS & Cloud, Email, MobileLink, Remote Viewfinder, Auto Backup, TV Link (TV csatlakozás), Wi-Fi Direct, AutoShare
Illesztőfelület	
Digitális kimenet	USB 2.0 (HI-SPEED) (micro USB aljzat)
Videokimenet	NTSC, PAL (választható) HDMI 1.4b: (1080i, 720p, 576p/480p)
Külső kioldó	Igen (micro USB)
Külső mikrofon	Igen

Tápáramforrás	
Típus	<ul style="list-style-type: none"> • Akkumulátor: BP1030 (1030 mAh) • Töltő: BC1030 * A tápáramforrás egyes országokban eltérő lehet.
Méretek (szélesség X magasság X hosszúság)	
114 X 62,5 X 37,5 mm (kiugró részek nélkül)	
Tömeg	
222 g (akkumulátor és memóriakártya nélkül)	
Üzemi hőmérséklet	
0–40° C	
Üzemi páratartalom	
5–85 %	
Szoftver	
Intelli-studio, Samsung RAW Converter, PC Auto Backup	

- * Ez az adat a teljesítmény javítása során értesítés nélkül változhat.
* Más márká- és termékeknek saját tulajdonosaik tulajdonát képezik.

AP (Hozzáférési pont)

A hozzáférési pont egy olyan készülék, amely lehetővé teszi a vezeték nélküli készülékek csatlakozását a vezetékes hálózathoz.

Alkalmi hálózat

Az alkalmi hálózat egy ideiglenes csatlakozás a fájlok megosztásához vagy internet csatlakozáshoz és számítógépek és eszközök közötti kapcsolathoz.

AdobeRGB

Az Adobe RGB színteret üzleti célú nyomtatásokhoz használják, mert nagyobb a színtartománya, mint az sRGB színtéré. A nagyobb színtartomány megkönnyíti a számítógépes képszerkesztést.

AEB (Automatikus rekeszléptetés)

Ezzel a funkcióval a fényképezőgép automatikusan több képet rögzít különböző megvilágítási értékek mellett, ezzel elősegítve a megfelelő megvilágítású kép elkészítését.

AEL (Automatikus Expozíció Rögzítés)

Ez a funkció azon a témán rögzíti Önnek az expozíciót, melyre szeretné kiszámítani az expozíció értékét.

AF (Automatikus fókusz)

Olyan rendszer, ami automatikus a témára fókuszálja a fényképezőgép objektívét. Az Ön fényképezőgépe a kontrasztot használja az automatikus fókuszáláshoz.

AMOLED (Aktív mátrix organikus fénykibocsátó dióda) / LCD (Folyadékkristályos kijelző)

Az AMOLED egy olyan kijelző ami nagyon vékony és világos, mivel nincs szüksége háttérvilágításra. Az LCD az elektronikai fogyasztási cikkeknel gyakran alkalmazott megjelenítési technológia. A kijelzőnek a színek újraelőállításához szüksége van külön háttérvilágításra (pl. CCFL vagy LED).

Rekesznyílás

A rekesznyílás szabályozza a fényképezőgép érzékelőlapkáját érő fény mennyiségét.

Bemozdulás (homályos kép)

Amennyiben a fényképezőgépet a rekesz nyitott állapotában megmozdítja, úgy az egész kép homályosnak tűnhet. Ez jellemzően akkor fordul elő, amikor a zársebesség alacsony értékre van állítva. A fényképezőgép bemozdulásának elkerülése érdekében növelje a fényérzékenységet, használjon vakut, vagy alkalmazzon gyorsabb zársebességet. További megoldásként használhat állványt, vagy a fényképezőgép beépített OIS (Optikai képstabilizálás) funkcióit.

Cloud számítás

A cloud számítás egy olyan technológia, amely lehetővé teszi az adatok mentését távoli kiszolgálókra és azok használatát a készülékről internet elérésén keresztül.

Szintér

A fényképezőgép által érzékelt szintartomány.

Színhőmérséklet

A színhőmérséklet egy kelvinben (K) kifejezett mértékegység, amely az adott típusú fényforrás színárnyalatát jelöli. Ahogy nő a színhőmérséklet, a fényforrás színe úgy válik kékesebb árnyalatúvá. Ahogy csökken a színhőmérséklet, a fényforrás színe úgy válik vörösebb árnyalatúvá. A fényforrás színhőmérséklete 5500 kelvin értéken meggyezik a déli napsütés színhőmérsékletével.

Kompozíció

A fényképészletben a kompozíció az objektumok elhelyezkedését jelenti a fényképen. A harmadoló rács használatával jellemzően jó kompozíciót lehet elérni.

DCF (Kamera fájlrendszer felépítési szabály)

A japán elektronikai és informatikai iparágak szövetsége (JEITA) által létrehozott szabvány a digitális fényképezőgépek fájlformátumának és fájlrendszerének meghatározására.

Látómező mélysége

A fényképen látható, megfelelően fókuszálható legközelebbi és legtávolabbi pont közötti távolság. A látómező mélysége az objektív rekesznyílásától, a gyújtótávolságtól, valamint a fényképezőgépnek a témától mért távolságától függ. Például, kisebb rekesznyílás alkalmazásával növelhető a látómező mélysége, miközben a kompozíció háttere elmosódik.

DPOF (Digitális nyomtatásmegrendelő űrlap)

Nyomtatási adatok (pl. kiválasztott képek, másolatok száma, stb.) memóriakártyára írásához használt formátum. A fotó szaküzletekben található DPOF-kompatibilis nyomtatók a kényelmesebb nyomtatás érdekében képesek beolvasni a kártyán tárolt nyomtatási információkat.

EV (Fényérték)

Azon zársebességeknek és rekesznyílás értékeknek a kombinációja, amelyek azonos megvilágítást eredményeznek.

EV kompenzáció

Ezzel a funkcióval korlátozott lépésközben, de gyorsan kompenzálhatja a fényképezőgép által mért fényértéket, ezzel javítva az elkészített fényképek megvilágítását.

Exif (cserélhető képfájl) formátum

A japán elektronikai iparági fejlesztések szövetsége (JEIDA) által létrehozott szabvány a digitális fényképezőgépek képfájl formátumának meghatározására.

Megvilágítás

A fényképezőgép érzékelőlapkáját érő fény mennyisége.
A megvilágítási érték (fényérték) a zársebesség, rekesznyílás érték és ISO érték kombinációjából tevődik össze.

Vaku

Olyan gyorsfény, ami megfelelő megvilágítást biztosít rossz fényviszonyok között.

Gyújtótávolság

Az objektív középpontja és a gyújtópont közötti távolság milliméterben kifejezve. A nagyobb gyújtótávolság szűkebb látószöveget és felnagyított témát eredményez. A gyújtótávolság csökkentésével kiterjeszthető a látószög.

Hisztogram

Egy adott kép fényerősségének grafikus megjelenítése. A vízszintes tengely a fényerősséget, a függőleges tengely a pixelek számát jelzi. Amennyiben a hisztogram bal oldalán (túl sötét) vagy jobb oldalán (túl világos) magas értékek jelennek meg, ez arra utal, hogy a kép megvilágítása nem megfelelő.

H.264/MPEG-4

Az ISO-IEC és ITU-T nemzetközi szabványügyi szervezetek által létrehozott magas tömörítési arányú videoformátum. A Joint Video Team (JVT) által készített kodek képes jó videó minőséget biztosítani alacsony bitráta mellett.

Képzékelő

A digitális fényképezőgépnek az a fizikai része, amely a kép minden képpontjához külön photosite-t rendel. Minden photosite rögzíti az exponálás során őt ért fény erősségét. A gyakran használt képzékelő típusok között említhetjük a CCD-t (Charge-coupled Device, azaz töltéscsatolt eszköz) és a CMOS-t (Complementary Metal Oxide Semiconductor, azaz kiegészítő fénoxid félvezető).

IP (Internet protokoll) cím

Az IP-cím egy olyan egyedi szám, amely minden egyes készülékhez hozzárendelésre kerül, amely az internethez csatlakozik.

Érzékenység (ISO-érték)

A fényképezőgépnek az analóg fényképezőgépekben használt egyenértékű filmsebességhez viszonyított fényérzékenysége. Minél magasabb ISO értéket állít be, a fényképezőgép annál nagyobb zársebességet alkalmaz, így hatékonyan csökkenthető a fényképezőgép bemozdulásából eredő elmosódás rossz fényviszonyok között. Ugyanakkor arról sem szabad megfeledkezni, hogy a magas ISO értékkel készített képek jellemzően zajosabbak.

JPEG (Azaz egyesített fényképezési szakértőcsoport)

Digitális képek veszteséges tömörítési eljárása. A JPEG formátumú képek a tömörítésüknél fogva csökkentik a fájl méretét, miközben a kép felbontása csak minimális mértékben csökken.

Fénymérés

A fénymérési mód az a mód, ahogyan a fényképezőgép a készülékbe jutó fény mennyiségét méri a megfelelő megvilágítás meghatározása céljából.

MF (Manuális Fókusz)

Olyan rendszer, ami manuálisan a témára fókuszálja a fényképezőgép objektívét. A fókuszgyűrű segítségével lehet élesre állítani a témát.

MJPEG (Mozgó JPEG)

JPEG képfarmátumba tömörített videoformátum.

MPO (Több képet tartalmazó objektum)

Olyan fájlformátum, amely több képet tartalmaz egy fájlban. Az MPO fájl 3D effektust biztosít az MPO-kompatibilis eszközökön, mint például 3D tévék vagy 3D monitorok.

Zaj

A digitális képen látható, hibásan értelmezett képpontok, amelyek véletlenszerű, rosszul elhelyezett, fényes képpontként jelennek meg. A fénykép zajossága akkor jellemző, amikor magas ISO érték mellett exponál, vagy a fényképezőgép automatikusan beállítja a fényérzékenységet sötét helyeken.

NTSC (Nemzeti Televíziórendszer Bizottság)

Videó színkódolási szabvány, amelyet főként Japánban, Észak-Amerikában, a Fülöp-szigeteken, Dél-Amerikában, Dél-Koreában és Taiwanon használnak.

Optikai zoom

Általános célú zoom, amely az objektíven keresztül, a képminőség romlása nélkül képes felnagyítani a képen látható objektumokat és fotóalanyokat.

PAL (Fázist váltó sorok)

Számos Afrikai és Európai országban, valamint a Közel-Keleten használt videó színkódolási szabvány.

Minőség

Digitális képeknél alkalmazott tömörítési arányt jellemző fogalom. A jobb minőségű képek alacsonyabb tömörítési aránnyal készülnek, ami rendszerint nagyobb fájlméretet eredményez.

RAW (Érzékelő nyers adatok)

Az eredeti, tömörítetlen adat, közvetlenül a fényképezőgép képérzékelőjéről elmentve. A kép szabványos fájlformátumba tömörítése előtt a fehéregyensúly, kontraszt, szaturáció, élesség és más adatok szerkesztő program segítségével módosíthatók.

Felbontás

A digitális képen található képpontok száma. A nagy felbontású képek több képpontot tartalmaznak, és rendszerint részletesebb látványt nyújtanak, mint az alacsony felbontású képek.

Zársebesség

A zársebesség a zár kinyílása és bezáródása közti idő (azaz megvilágítási idő vagy expozíciós idő). Fontos szerepet játszik a fénykép világosságában, mivel ez szabályozza, hogy mennyi fény jut a rekesznyíláson át a képérzékelőre. A gyorsabb zársebesség kevesebb időt biztosít a fény bejutásához, így a fénykép sötétebb lesz, ugyanakkor könnyebben rögzíthetők a mozgásban lévő témák és fotóalanyok.

sRGB (Szabványos RGB)

Az IEC (International Electrotechnical Commission) által lefektetett nemzetközi szintér szabvány. Ez a számítógép monitorok számára a mi színinterünkéből meghatározott szintér, amelyet az Exif szabványos szintere is.

Címkézés

Ezzel a funkcióval csökkenthető a kép széleinek a kép középpontjához viszonyított fényerőssége vagy színtelítettsége. A címkézés funkcióval kiemelhetők a kép középpontjában elhelyezkedő témák illetve fotóalanyok.

Fehéregyensúly (szín egyensúly)

Ezzel a funkcióval állíthatók be egy kép színeinek (jellemzően az elsődleges színeknek, úgymint piros, zöld és kék) az intenzitása. A fehéregyensúly beállításának célja a kép színeinek megfelelő leképzése.





Wi-Fi



A Wi-Fi egy olyan technológia, amely lehetővé teszi az elektronikus berendezések számára a hálózaton az adatok vezeték nélküli átvitelét.

WPS (Védett Wi-Fi beállítás)

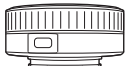
A WPS egy olyan technológia, amely biztonságossá teszi az otthoni vezeték nélküli hálózatokat.

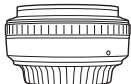
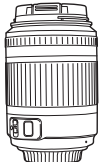
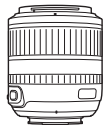
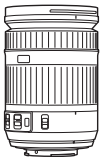
Külön beszerezhető tartozékok

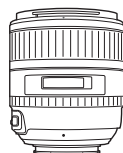
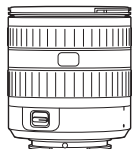
Objektív	
 SAMSUNG 18-55 mm F3.5-5.6 OIS III	 SAMSUNG 20-50 mm F3.5-5.6 ED II
 SAMSUNG 16 mm F2.4	 SAMSUNG 20 mm F2.8
 SAMSUNG 30 mm F2	 SAMSUNG 50-200 mm F4-5.6 ED OIS II
 SAMSUNG 60 mm F2.8 Macro ED OIS SSA	 SAMSUNG 18-200 mm F3.5-6.3 ED OIS

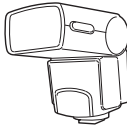
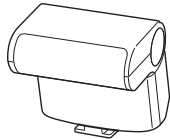
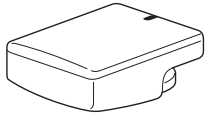
Objektív	
 SAMSUNG 85 mm F1.4 ED SSA	 SAMSUNG 12-24 mm F4-5.6 ED
 SAMSUNG 45 mm F1.8	
Külső vaku	
 SEF42A	 SEF220A
GPS	
 GPS10	

Egyéb kiegészítők	
	<p>Fényképezőgép táska A fényképezőgép-hordtáska külön szerezhető be.</p>
	<p>A fényképezőgép tokja A fényképezőgéptok külön vásárolható meg.</p>
	<p>Memória kártya Ez a termék az alábbi memóriakártyákat támogatja: SD (Secure Digital), SDHC (Secure Digital High Capacity), SDXC (Secure Digital eXtended Capacity), microSD, microSDHC, és microSDXC memóriakártyák.</p>
	<p>Szűrő Ha szűrőket szerel az objektív elé, módosíthatja a fénykép színeit.</p>
	<p>USB-kábel Lehetőség van további USB-kábelek vásárlására.</p>
	<p>HDMI-kábel A nagyfelbontású fotók és videók megtekinthetők, ha a fényképezőgépet egy HDMI kábel (HDMI D típus) segítségével egy HDMI-kompatibilis monitorra csatlakoztatják.</p>

Egyéb kiegészítők	
	<p>Távkioldó (micro USB típus) A távkioldó csökkenti a rázkódást állvány használata esetén.</p>
	<p>Mikrofon A mikrofon a videó rögzítésekor a zoom funkció használata közben tisztábban rögzíti a téma hangját.</p>
	<p>Hordszj Vásárolhat hordszját is a készülékhez.</p>
	<p>Akkumulátor készlet Vásárolhat tartalék akkumulátort a fényképezőgéphez.</p>
	<p>Akkumulátor gyorstöltő Lehetőség van kiegészítő akkumulátor gyorstöltő vásárlására.</p>



- Az ábrák eltérhetnek a valós tartozékoktól. A tartozékok részletes adatait lásd a használati utasításukban.
- Kizárólag a Samsung által jóváhagyott tartozékokat használjon. A Samsung nem vállal felelősséget a mások által gyártott tartozékok használata miatt bekövetkezett károkért.

A**Akkumulátor**

- Élettartam 158
- Műszaki adatok 157

Auto Backup 117**Autofókusz, automatikus élességállítás 65****AutoShare 106****D****Diavetítés 94****Digitális nyomtatásmegrendelő űrlap (DPOF) 138****E****Egyéni gomb 128****E-mail 113****É****Érzékenység (ISO-érték) 17, 18, 60****F****Fájlok**

- Átvitel Macintosh rendszeren 141
- Átvitel számítógépre 140
- Fénykép formátum 59
- RAW formátumú fájlok szerkesztése 147
- Törlés 92
- Védelem 92
- Videó formátum 59

Felvételi mód 72**Fényérték (FÉ, EV) 15, 85****Fényképek**

- Árnyalat módosítása 148
- Fényképezési beállítások 57
- Megtekintés 3D tévén 136
- Megtekintés a fényképezőgépen 90
- Megtekintés HDTV-n 135
- Nagyítás 94
- Szerkesztés 98

Fényképezési mód 72**Fényképezési módok**

- Intelligens automata 43
- Kézi megvilágítás-beállítás 46
- Objektív-előválasztás 47
- Programozott 44
- Rekesznyílás-előválasztás 45
- Téma 51
- Videó 54
- Zársebesség-előválasztás 45

Fényképezőgép

- Csatlakoztatás cserélhető lemezként 140
- Csatlakoztatás számítógéphez 140
- Kialakítás 28
- Leválasztás (Windows) 141

Fényképstílusok 64**Fénymérés 79****F-szám 15****Gy****Gyűjtőtávolság 19****H****Hármas felosztás 22****I****i-Function 48****Intelligens tartomány 82****Intelli-Studio 143****i-Zoom 49****K****Karbantartás 151****Képúszató 88****Képvarázsló 64****Keret 72, 74****Külön beszerezhető tartozékok**

- A GPS-modul csatlakoztatása 41
- GPS modul elrendezés 41
- Vaku kialakítása 38

M

Mélységélesség 15, 20

Memóriakártya 154

MF-segítő 70

O

Objektívek

Feloldás 35

Jelölések 37

Lezárás 35

Optikai képstabilizálás (OIS) 71

Ö

Önkioldó 73

P

PictBridge 137

Pirosszem-hatás 77

R

Rekesz 18

Rekesznyílás 14

Remote Viewfinder 109

S

Samsung RAW Converter 146

SMART LINK gomb 30

Sz

Szintér 84

Szószedet 167

T

Testtartás 13

TV csatlakozás 119

V

Vaku

Intenzitás 77

Kulcsszám 24

Ugrálás fényképezése 25

Vakubeállítások 76

Vezeték nélküli hálózat 101

Videók

Beállítások 87

Megtekintés 96

Z

Zársebesség 16, 18

3

3D-felvétel 53



**A termék megfelelő selejtezése
(Villamos és elektronikus hulladékok)**

(Érvényes az Európai Unióban és más szelektív hulladékgyűjtést alkalmazó európai országokban)

Ez a jelzés a terméken, tartozékain vagy dokumentációján arra utal, hogy hasznos élettartama végén a terméket és elektronikus tartozékait (pl. töltőegység, fejhallgató, USB-kábel) nem szabad a háztartási hulladékkal együtt kidobni. A szabálytalan hulladékba helyezés által okozott környezet- és egészségkárosodás megelőzése érdekében ezeket a tárgyakat különítse el a többi hulladéktól, és felelősségteljesen gondoskodjon az újrahasznosításukról az anyagi erőforrások fenntartható újrafelhasználásának elősegítése érdekében. A háztartási felhasználók a termék forgalmazójától vagy a helyi önkormányzati szervektől kérjenek tanácsot arra vonatkozóan, hová és hogyan vihetik el az elhasznált termékeket a környezetvédelmi szempontból biztonságos újrahasznosítás céljából. Az üzleti felhasználók lépjenek kapcsolatba szállítójukkal, és vizsgálják meg az adásvételi szerződés feltételeit. Ezt a terméket és tartozékait nem szabad az egyéb közületi hulladékkal együtt kezelni.



A termékben lévő akkumulátorok megfelelő selejtezése

(Az Európai Unió területén és más, önálló akkumulátorleadó rendszerrel rendelkező európai országok területén alkalmazandó)

Az akkumulátoron, a kézikönyven vagy a csomagoláson szereplő jelzés arra utal, hogy hasznos élettartama végén a terméket nem szabad egyéb háztartási hulladékkal együtt kidobni. Ahol szerepel a jelzés, a Hg, Cd vagy Pb kémiai elemjelölések arra utalnak, hogy az akkumulátor az EK 2006/66. számú irányelvben rögzített referenciaszintet meghaladó mennyiségű higanyt, kadmiumot vagy ólmot tartalmaz. Az akkumulátorok nem megfelelő kezelése esetén ezek az anyagok veszélyt jelenthetnek az egészségre vagy a környezetre.

A természeti erőforrások megóvása és az anyagok újrafelhasználásának ösztönzése érdekében kérjük, különítse el az akkumulátorokat a többi hulladéktól és vigye vissza a helyi, ingyenes akkumulátorleadó helyre.

Ez a berendezés az Európai Unió minden országában üzemeltethető.

Franciaországban ez a készülék csak beltérben használható.



Megfelelőségi nyilatkozat

Termék ismertetése

A következő

Termék : DIGITÁLIS FÉNYKÉPEZŐGÉP

Típus(ok) : NX1000

Nyilatkozat és vonatkozó szabványok

Ezennel kijelentjük, hogy a fenti termék megfelel az R&TTE irányelvek (1995/5/EC) alapvető követelményeinek, az alacsony feszültségre vonatkozó irányelveknek (2006/95/EC) és az elektromágneses kompatibilitási irányelveknek (2004/108/EC) a következő kérvények alapján:

EN 60950-1:2006+A1:2010	EN 55024:1998+A1:2001+A2:2003
EN 55022:2006+A1 :2007	EN 61000-3-2:2006 +A1:2009 +A2:2009
EN 61000-3-3:2008	EN 300 328 v1.7.1
EN 301 489-1 v1.8.1	EN 301 489-17 V2.1.1
EN62311 :2008	

és az Öko-tervezési irányelveknek (2009/125/EC) a külső energiaellátásról szóló (EC) No 278/2009 szabályozásnak megfelelően végrehajtva.

Képviselő az Európai Unióban

Samsung Electronics Euro QA Lab.
Blackbushe Business Park
Saxony Way, Yateley, Hampshire
GU46 6GG, UK

(A CE JELÖLÉS HASZNÁLATÁNAK
KEZDETI ÉVE 2012)

2012, Április 5.

(kibocsátás helye és időpontja)

Joong-Hoon Choi / Lab. Manager

(A felhatalmazott személy neve és aláírása)

* Ez nem a Samsung szervizközpont címe. A Samsung szervizközpont címéért vagy telefonszámáért lásd a garancialevelet vagy vegye fel a kapcsolatot a készüléket értékesítő kereskedővel.

Nyilatkozat mondatok a hivatalos nyelveken

Nemzet	Nyilatkozat
Cesky	Samsung Electronics tímto prohlašuje, že tento digitální fotoaparát je ve shodě se základními požadavky a dalšími příslušnými ustanoveními směrnice 1999/5/ES.
Dansk	Samsung Electronics erklærer herved, at digitale kameraer overholder de væsentlige krav og øvrige relevante krav i direktiv 1999/5/EF.
Deutsch	Hiermit erklärt Samsung Electronic, dass sich die Digitalkamera in Übereinstimmung mit den grundlegenden Anforderungen und den übrigen einschlägigen Bestimmungen der Richtlinie 1999/5/EG befindet.
Eesti	Käesolevaga kinnitab Samsung Electronics digitaalkaamera vastavust direktiivi 1999/5/EÜ põhinõuetele ja nimetatud direktiivist tulenevatele teistele asjakohastele sätetele.
English	Hereby, Samsung Electronics declares that this digital camera is in compliance with the essential requirements and other relevant provisions of Directive 1999/5/EC.
Español	Por medio de la presente Samsung Electronics declara que la cámara digital cumple con los requisitos esenciales y cualesquiera otras disposiciones aplicables o exigibles de la Directiva 1999/5/CE.
Ελληνική	ΜΕ ΤΗΝ ΠΑΡΟΥΣΑ η Samsung Electronics ΔΗΛΩΝΕΙ ΟΤΙ η ψηφιακή φωτογραφική μηχανή ΣΥΜΜΟΡΦΩΝΕΤΑΙ ΠΡΟΣ ΤΙΣ ΟΥΣΙΩΔΕΙΣ ΑΠΑΙΤΗΣΕΙΣ ΚΑΙ ΤΙΣ ΛΟΙΠΕΣ ΣΧΕΤΙΚΕΣ ΔΙΑΤΑΞΕΙΣ ΤΗΣ ΟΔΗΓΙΑΣ 1999/5/EK.
Français	Par la présente Samsung Electronic déclare que l'appareil photo numérique est conforme aux exigences essentielles et aux autres dispositions pertinentes de la directive 1999/5/CE.
Italiano	Con la presente Samsung Electronicsdichiara che questa fotocamera digitale è conforme ai requisiti essenziali e alle altre disposizioni stabilite dalla Direttiva 1999/5/CE.
Latviski	Ar šo Samsung Electronics deklarē, ka digitālā kamera atbilst Direktīvas 1999/5/EK būtiskajām prasībām un citiem ar to saistītajiem noteikumiem.
Lietuvių	Šiuo Samsung Electronics deklaruoja, kad šis skaitmeninis fotoaparatas, atitinka esminius reikalavimus ir kitas 1999/5/EB Direktyvos nuostatas.
Nederlands	Hierbij verklaart Samsung Electronics dat de digitale camera in overeenstemming is met de essentiële eisen en de andere relevante bepalingen van richtlijn 1999/5/EG.
Malti	Hawnhekk, Samsung Electronics, tididikjara li din il-kamera digitali hi konformi mar-reqwiżiti essenzjali u ma' dispożizzjonijiet rilevanti oħrajn ta' Direttiva 1999/5/KE.

Nemzet	Nyilatkozat
Magyar	A Samsung Electronics kijelenti, hogy ez a digitális fényképezőgép megfelel az 1999/5/EK irányelv alapvető követelményeinek és egyéb vonatkozó előírásainak.
Polski	Niniejszym firma Samsung Electronics oświadcza, że ten aparat cyfrowy jest zgodny z zasadniczymi wymogami oraz pozostałymi stosownymi postanowieniami Dyrektywy 1999/5/WE.
Português	Samsung Electronics declara que esta câmara digital está conforme os requisitos essenciais e outras disposições da Directiva 1999/5/CE.
Slovensko	Samsung Electronics izjavlja, da je ta digitalni fotoaparát v skladu z bistvenimi zahtevami in ostalimi relevantnimi določili direktive 1999/5/ES.
Slovensky	Samsung Electronics týmto vyhlasuje, že tento digitálny fotoaparát spĺňa základné požiadavky a všetky príslušné ustanovenia Smernice 1999/5/ES.
Suomi	Samsung Electronics vakuuttaa täten että tämä digitaalikamera on direktiivin 1999/5/EY oleellisten vaatimusten ja sitä koskevien direktiivin muiden ehtojen mukainen.
Svenska	Härmed intygar Samsung Electronicsatt dessa digitalkameror står i överensstämmelse med de väsentliga egenskapskrav och övriga relevanta bestämmelser som framgår av direktiv 1999/5/EG.
Български	С настоящото Samsung Electronics декларира, че този цифров фотоапарат е в съответствие със съществените изисквания и другите приложими разпоредби на Директива 1999/5/EK.
Română	Prin prezenta, Samsung Electronics, declară că această cameră foto digitală este în conformitate cu cerințele esențiale și alte prevederi relevante ale Directivei 1999/5/CE.
Norsk	Samsung Electronicserklærer herved at dette digitalkameraet er i samsvar med de grunnleggende krav og øvrige relevante krav i direktiv 1999/5/EF.
Türkiye	Bu belge ile, Samsung Electronics bu dijital kameranın 1999/5/EC Yönetmeliğinin temel gerekliliklerine ve ilgili hükümlerine uygun olduğunu beyan eder.
Íslenska	Hér með lýsir Samsung Electronics því yfir að þessi stafræna myndavél sé í samræmi við grunnkröfur og önnur ákvæði tilskipunar 1999/5/EB.



Az ügyfélszolgálattal és egyéb kérdésekkel kapcsolatban nézze át a termékhez kapott jótállást, vagy keresse fel webhelyünket a www.samsung.com címen.

CE0678 