

**SAMSUNG**

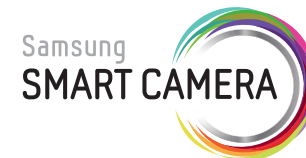

# Benutzerhandbuch



SHOOT WOW! SHARE NOW!  
**NX1000**

Dieses Benutzerhandbuch enthält detaillierte Bedienungsanweisungen für Ihre Kamera.  
Bitte lesen Sie dieses Benutzerhandbuch gründlich durch.

GER

# Urheberrechtsinformationen

- Microsoft Windows und das Windows-Logo sind eingetragene Marken der Microsoft Corporation.
- Mac und Apple App Store sind eingetragene Marken der Apple Corporation.
- Google Play Store ist eine eingetragene Marke von Google, Inc.
- microSD™, microSDHC™ und microSDXC™ sind eingetragene Marken der SD Association.
- HDMI, das HDMI-Logo und der Begriff „High Definition Multimedia Interface“ sind Marken oder eingetragene Marken von HDMI Licensing LLC.
- Wi-Fi®, das Wi-Fi CERTIFIED-Logo und das Wi-Fi-Logo sind eingetragene Marken der Wi-Fi Alliance.
- Marken und Handelsnamen, die in diesem Handbuch verwendet werden, sind das Eigentum ihrer jeweiligen Eigentümer.



- Änderungen der technischen Daten der Kamera und des Inhalts dieser Bedienungsanleitung aufgrund von Verbesserung von Kamerafunktionen ohne vorherige Bekanntmachung vorbehalten.
- Die Wiederverwendung oder Verbreitung von Teilen dieses Handbuchs ohne vorherige Genehmigung ist verboten.
- Wir empfehlen, dass Sie Ihre Kamera in dem Land verwenden, in dem Sie sie gekauft haben.
- Nutzen Sie diese Kamera verantwortungsvoll und halten Sie alle Gesetze und Richtlinien ein, die ihren Gebrauch betreffen.
- Lesen Sie für Informationen zur Open Source License die Datei „OpenSourceInfo.pdf“ auf der mitgelieferten CD-ROM.



PlanetFirst steht für das Engagement von Samsung Electronics für eine nachhaltige Entwicklung und soziale Verantwortung durch ökonomisch gelenkte Geschäfts- und Managementaktivitäten.

# Hinweise zu Sicherheit und Gesundheit

Beachten Sie stets die folgenden Warn- und Bedienungshinweise, um gefährliche Situationen zu vermeiden und die bestmögliche Leistung der Kamera zu gewährleisten.



**Warnung – Situationen, in denen Sie oder andere verletzt werden könnten**

## **Bauen Sie die Kamera nicht auseinander und versuchen Sie nicht, sie zu reparieren.**

Dadurch können elektrische Schläge oder Schäden an der Kamera verursacht werden.

## **Verwenden Sie die Kamera nicht in der Nähe von leicht entzündlichen oder explosionsgefährdeten Gasen oder Flüssigkeiten.**

Dadurch kann ein Feuer oder eine Explosion verursacht werden.

## **Achten Sie darauf, dass keine entzündlichen Materialien in die Kamera gelangen, und bewahren Sie derartige Materialien nicht nahe der Kamera auf.**

Dadurch kann Feuer oder ein elektrischer Schlag verursacht werden.

## **Fassen Sie die Kamera nicht mit nassen Händen an.**

Dadurch kann ein elektrischer Schlag verursacht werden.

## **Verhindern Sie Augenschäden von aufgenommenen Personen.**

Verwenden Sie den Blitz nicht zu nahe (nicht näher als 1 m) an den Augen von Menschen und Tieren. Wenn der Blitz zu nahe an den Augen eingesetzt wird, kann dies zu vorübergehenden oder dauerhaften Sehschäden führen.

## **Halten Sie Kleinkinder und Haustiere von der Kamera fern.**

Achten Sie darauf, dass die Kamera und sämtliches Zubehör nicht in die Reichweite kleiner Kinder oder Haustiere gelangen. Kleine Teile können zu Ersticken oder schweren Verletzungen bei Verschlucken führen. Auch bewegliche Teile und Zubehörteile können Gefahren darstellen.

## **Setzen Sie die Kamera nicht über längere Zeit direktem Sonnenlicht oder hohen Temperaturen aus.**

Wenn die Kamera längere Zeit Sonnenlicht oder extremen Temperaturen ausgesetzt ist, kann dies zu Schäden an den internen Komponenten führen.

## **Decken Sie die Kamera nicht mit Decken oder Kleidung ab.**

Die Kamera kann sich überhitzen, wodurch sich die Kamera verziehen oder ein Feuer verursacht werden kann.

## **Bei Gewitter sollten Sie das Netzkabel nicht anfassen und sich nicht dem Ladegerät nähern.**

Dadurch kann ein elektrischer Schlag verursacht werden.

**Sollten Flüssigkeiten oder Fremdkörper in die Kamera gelangen, trennen Sie unverzüglich alle Energiequellen wie den Akku ab und wenden Sie sich dann an ein Samsung-Kundendienstzentrum.**

**Halten Sie sich an jegliche Vorschriften, die die Verwendung der Kamera in bestimmten Gebieten einschränken.**

- Vermeiden Sie Interferenzen mit anderen elektronischen Geräten.
- Schalten Sie die Kamera aus, wenn Sie sich in einem Flugzeug befinden. Ihre Kamera kann Interferenzen mit den technischen Geräten des Flugzeugs verursachen. Befolgen Sie alle Vorschriften der Fluglinie und schalten Sie Ihre Kamera aus, wenn Sie vom Fluglinienpersonal dazu aufgefordert werden.
- Schalten Sie die Kamera in der Nähe von medizinischen Geräten aus. Ihre Kamera kann medizinische Geräte in Krankenhäusern oder Pflegeeinrichtungen stören. Beachten Sie alle Vorschriften, ausgehängten Warnhinweise und Anweisungen von Seiten des medizinischen Personals.

**Vermeiden Sie Störungen bei Herzschrittmachern.**

Die Hersteller von Herzschrittmachern sowie die unabhängige Forschungsgruppe „Wireless Technology Research“ empfehlen, dass ein Mindestabstand von 15 cm zwischen einer Kamera und einem Herzschrittmacher eingehalten werden sollte, um mögliche Störungen beim Herzschrittmacher zu vermeiden. Wenn Sie glauben, dass ein Herzschrittmacher oder ein anderes medizinisches Gerät gestört wird, schalten Sie die Kamera sofort aus und wenden Sie sich an den Hersteller des Herzschrittmachers oder medizinischen Geräts.



**Vorsicht – Situationen, in denen die Kamera oder andere Geräte beschädigt werden könnten**

**Entfernen Sie die Akkus aus der Kamera, wenn Sie sie für längere Zeit lagern möchten.**

Eingelegte Akkus können mit der Zeit auslaufen oder korrodieren und dadurch schwere Schäden an der Kamera verursachen.

**Verwenden Sie nur originale, vom Hersteller empfohlene Lithium-Ionen-Ersatzakkus. Beschädigen oder erhitzen Sie den Akku nicht.**

Ungeeignete, beschädigte oder erhitzte Akkus können zu Feuer oder Personenschäden führen.

**Verwenden Sie nur von Samsung zugelassene Akkus, Ladegeräte, Kabel und Zubehörteile.**

- Das Verwenden nicht zugelassener Akkus, Ladegeräte, Kabel oder Zubehörteile kann Explosionen von Akkus, Schäden an der Kamera oder Verletzungen verursachen.
- Samsung ist nicht haftbar für Schäden oder Verletzungen, die durch nicht zugelassene Akkus, Ladegeräte, Kabel oder Zubehörteile verursacht werden.

**Verwenden Sie den Akku nur für den vorgesehenen Zweck.**

Die unsachgemäße Verwendung des Akkus kann Feuer oder einen elektrischen Schlag verursachen.

### **Berühren Sie den Blitz nicht, während er zündet.**

Der Blitz ist beim Zünden sehr heiß und kann Verbrennungen verursachen.

### **Verwenden Sie zum Aufladen von Akkus kein beschädigtes Netzkabel, keinen beschädigten Netzstecker und keine beschädigte Steckdose.**

Dadurch kann Feuer oder ein elektrischer Schlag verursacht werden.

### **Betätigen Sie die Teile der Kamera nicht gewaltsam und üben Sie keinen Druck auf die Kamera aus.**

Dadurch können Fehlfunktionen der Kamera verursacht werden.

### **Lassen Sie Sorgfalt walten, wenn Sie Kabel anschließen oder Akkus oder Speicherkarten einsetzen.**

Durch gewaltsames Einstecken von Steckern, falsche Verbindungskabel oder unsachgemäß eingesetzte Akkus und Speicherkarten können Anschlüsse, Steckverbinder und Zubehörteile beschädigt werden.

### **Halten Sie Karten mit Magnetstreifen vom Kameragehäuse fern.**

Anderenfalls können auf der Karte gespeicherte Informationen beschädigt oder gelöscht werden.

### **Verwenden Sie niemals einen beschädigten Akku oder eine beschädigte Speicherkarte.**

Dadurch können elektrische Schläge, Fehlfunktionen der Kamera oder ein Feuer verursacht werden.

### **Prüfen Sie vor der Benutzung die ordnungsgemäße Funktion der Kamera.**

Der Hersteller übernimmt keine Verantwortung für verlorenen Dateien oder Schäden, die aus Kamerafehlfunktionen oder unsachgemäßem Gebrauch resultieren.

### **Schließen Sie das kleinere Ende des USB-Kabels an Ihre Kamera an.**

Wenn Sie das Kabel falsch herum anschließen, können Dateien beschädigt werden. Der Hersteller übernimmt keine Verantwortung für Datenverluste.

### **Schützen Sie das Objektiv der Kamera.**

Setzen Sie das Objektiv keinem direkten Sonnenlicht aus, da der Bildsensor dadurch möglicherweise verfärbt wird oder anschließend nicht mehr richtig funktioniert.

### **Sollte die Kamera überhitzen, entnehmen Sie den Akku und lassen Sie ihn abkühlen.**

- Durch längere Verwendung kann der Akku überhitzt werden, wodurch die Temperatur in der Kamera ansteigt. Sollte die Kamera nicht mehr funktionieren, entnehmen Sie den Akku und lassen Sie ihn abkühlen.
- Hohe interne Temperaturen können zu Störungen auf Ihren Fotos führen. Das ist normal und wirkt sich nicht auf die Gesamtleistung der Kamera aus.

## **Vermeiden Sie Interferenzen mit anderen elektronischen Geräten.**

Ihre Kamera strahlt Hochfrequenzsignale (HF-Signale) aus, die ungeschirmte oder falsch geschirmte elektronische Geräte, wie z. B. Herzschrittmacher, Hörgeräte, medizinische Geräte und andere elektronische Geräte zu Hause oder in Fahrzeugen stören können. Wenden Sie sich an die Hersteller Ihrer elektronischen Geräte, um jegliche Störungsprobleme zu beseitigen. Verwenden Sie nur von Samsung zugelassenes Zubehör und Geräte, um ungewollte Interferenzen zu verhindern.

## **Verwenden Sie Ihre Kamera in einer normalen Position.**

Vermeiden Sie Kontakt mit der eingebauten Antenne Ihrer Kamera.







### **Ihre Verantwortung bei der Datenübertragung**

- Über WLAN übertragene Daten können abgefangen werden. Vermeiden Sie es daher, an öffentlichen Plätzen oder in öffentlichen Netzwerken sensible Daten zu übertragen.
- Der Kamerahersteller ist nicht haftbar für jegliche Datenübertragung, die Urheberrechte, Marken, Gesetze zum Schutz des geistigen Eigentums oder Vorschriften über Verhalten in der Öffentlichkeit verletzt.





# In diesem Benutzerhandbuch verwendete Zeichen

## In diesem Benutzerhandbuch verwendete Symbole

Symbol	Funktion
	Zusatzinformationen
	Sicherheitswarnungen und -hinweise
[ ]	Kameratasten. Beispielsweise repräsentiert <b>[Auslöser]</b> die Auslösertaste.
( )	Seitennummer der zugehörigen Informationen
→	Die Reihenfolge der Optionen oder Menüs, die Sie für die Durchführung eines Schritts auswählen müssen; Beispiel: Wählen Sie  → <b>Qualität</b> aus (bedeutet „Wählen Sie  und dann <b>Qualität</b> aus.“). Die Nummer neben dem Symbol kann sich abhängig vom Aufnahmemodus unterscheiden. Das bedeutet, dass sich einige Optionen möglicherweise unter  oder  befinden. Dieses Handbuch bezieht sich auf den Programmmodus.
*	Anmerkung

## Im Aufnahmemodus verwendete Zeichen

Aufnahmemodus	Zeichen
Smart Auto	<b>SMART</b>
Programm	<b>P</b>
Zeitautomatik	<b>A</b>
Blendenautomatik	<b>S</b>
Manuell	<b>M</b>
Objektiv-Priorität	
Magic	
Szene	<b>SCN</b>
Videoclip	
Wi-Fi	<b>Wi-Fi</b>

## Tipp

### Begriffe aus der Fotografie

<b>Körperhaltungen beim Fotografieren.....</b>	<b>13</b>
Halten der Kamera.....	13
Im Stehen fotografieren.....	13
In der Hocke fotografieren.....	14
<b>Blende.....</b>	<b>14</b>
Blendenwert und Schärfentiefe.....	15
<b>Verschlusszeit.....</b>	<b>16</b>
<b>ISO-Empfindlichkeit.....</b>	<b>17</b>
<b>Belichtungsregelung durch Blendeneinstellung, Verschlusszeit und ISO-Empfindlichkeit.....</b>	<b>18</b>
<b>Zusammenspiel von Brennweite, Winkel und Perspektive.....</b>	<b>19</b>
<b>Schärfentiefe.....</b>	<b>20</b>
Wie erzielt man Unschärfewirkungen?.....	20
Vorabkontrolle der Schärfentiefe.....	22
<b>Bildgestaltung.....</b>	<b>22</b>
Drittel-Regel.....	22
Fotos mit zwei Motiven.....	23
<b>Blitz.....</b>	<b>24</b>
Leitzahl des Blitzgeräts.....	24
Fotografieren mit indirektem Blitz.....	25

## Kapitel 1

### Meine Kamera

<b>Erste Schritte.....</b>	<b>27</b>
Auspacken.....	27
<b>Aufbau der Kamera.....</b>	<b>28</b>
Mithilfe der Taste SMART LINK.....	30
<b>Anzeigesymbole.....</b>	<b>31</b>
Im Aufnahmemodus.....	31
Fotografieren.....	31
Videos aufnehmen.....	32
Informationen zum Neigungssensor.....	32
Im Wiedergabemodus.....	33
Fotos anzeigen.....	33
Videos wiedergeben.....	33
<b>Objektive.....</b>	<b>34</b>
Objektivaufbau.....	34
Objektiv sperren oder entsperren.....	35
Kennzeichnungen auf dem Objektiv.....	37
<b>Zubehör.....</b>	<b>38</b>
Aufbau des externen Blitzgeräts.....	38
Blitz anschließen.....	39
Aufbau des GPS-Moduls (optional).....	41
Anstecken des GPS-Moduls.....	41



<b>Aufnahmemodi</b> .....	<b>43</b>
<b>SMART</b> Smart Auto-Modus .....	43
<b>P</b> Programmmodus.....	44
Programmwechsel .....	44
<b>A</b> Zeitautomatik-Modus .....	45
<b>S</b> Blendenautomatik-Modus.....	45
<b>M</b> Manueller-Modus .....	46
Framing-Modus.....	46
Bulb-Modus verwenden .....	46
<i>i</i> Blendenprioritätsmodus .....	47
<i>i</i> <b>effect</b> -Modus verwenden.....	47
Verwenden der i-Function in <b>PASM</b> -Modi .....	48
Verwenden von <i>i</i> <b>zoom</b> .....	49
★ Magic-Modus.....	50
<b>SCN</b> Szenenmodus.....	51
📹 Videomodus.....	54
Verfügbare Funktionen im Aufnahmemodus.....	55

## Kapitel 2

# Aufnahmefunktionen

<b>Größe</b> .....	<b>57</b>
Fotogröße-Optionen .....	57
Videogröße-Optionen .....	58
<b>Qualität</b> .....	<b>59</b>
Fotoqualität-Optionen.....	59
Videoqualität-Optionen .....	59

<b>ISO-Empfindlichkeit</b> .....	<b>60</b>
<b>Weißabgleich (Lichtquelle)</b> .....	<b>61</b>
Weißabgleich-Optionen .....	61
Voreingestellte Optionen individuell anpassen.....	62
<b>Bildassistent (Fotostile)</b> .....	<b>64</b>
<b>AF-Modus</b> .....	<b>65</b>
Einzelbild AF .....	65
Kontinuierlich AF.....	66
Manueller Fokus .....	66
<b>AF-Bereich</b> .....	<b>67</b>
Auswahl AF .....	67
Multi AF .....	68
Ges.erkenn. AF .....	68
Selbstporträt AF .....	69
<b>MF-Hilfe</b> .....	<b>70</b>
<b>Optische Bildstabilisierung (OIS)</b> .....	<b>71</b>
OIS-Optionen .....	71
<b>Verschlussmodi (Aufnahmemodus)</b> .....	<b>72</b>
Einzelbild .....	72
Serienbild .....	72
Burst-Signal .....	73
Timer.....	73
Automatische Belichtungsreihe (AE-Bel.r.).....	74
Weißabgleichsreihe (Weißabgleich-Belichtungsreihe).....	74
Bildassistent-Reihe (Bildass. Bel.r.) .....	75
Einstellungen für die Belichtungsreihe .....	75

<b>Blitz</b> .....	<b>76</b>
Blitz-Optionen .....	76
Rote-Augen-Effekt korrigieren.....	77
Anpassen der Blitzintensität.....	77
<b>Belichtungsmessung</b> .....	<b>79</b>
Multi .....	79
Zentrum .....	80
Spot .....	80
Messen des Belichtungswerts des Fokusbereichs .....	81
<b>Smart Range</b> .....	<b>82</b>
<b>Ausgewählte Farbe</b> .....	<b>83</b>
<b>Farbraum</b> .....	<b>84</b>
<b>Belichtungskompensation/-sperre</b> .....	<b>85</b>
Belichtungskompensation .....	85
Belichtungssperre.....	86
<b>Videofunktionen</b> .....	<b>87</b>
AE-Modus für Video .....	87
Multi-Bewegung .....	87
Blendregler.....	88
Sprache .....	88

## Kapitel 3

# Wiedergabe/Bearbeiten

<b>Dateien suchen und verwalten</b> .....	<b>90</b>
Fotos anzeigen .....	90
Anzeigen von Miniaturbildern .....	90
Dateien nach Kategorien sortiert anzeigen .....	91
Anzeigen von Dateien als Ordner .....	91
Dateien schützen.....	92
Dateien löschen.....	92
Einzelne Datei löschen .....	92
Mehrere Dateien löschen.....	93
Alle Dateien löschen.....	93
<b>Fotos anzeigen</b> .....	<b>94</b>
Foto vergrößern.....	94
Diashow ansehen .....	94
Automatisches Drehen .....	95
Miniaturbildmodus einstellen .....	95
<b>Wiedergeben von Videos</b> .....	<b>96</b>
Video während der Wiedergabe schneiden.....	96
Ein Bild während der Wiedergabe erfassen.....	97
<b>Fotos bearbeiten</b> .....	<b>98</b>
Optionen .....	98

**Kapitel 4**

**Drahtlosnetzwerk**

**Herstellen einer WLAN-Verbindung und Konfigurieren der Netzwerkeinstellungen..... 101**

- Herstellen einer WLAN-Verbindung..... 101
  - Einstellen der Netzwerkooptionen ..... 102
  - Manuelles Festlegen der IP-Adresse..... 102
- Verwenden des Anmeldebrowsers..... 103
- Tipps zur Herstellung der Netzwerkverbindung ..... 104
- Text eingeben ..... 105

**Dateien automatisch auf ein Smartphone speichern..... 106**

**Fotos oder Videos an ein Smartphone senden ..... 107**

**Verwendung eines Smartphones als Fernbedienung für den Auslöser ..... 109**

**Nutzen von Foto- oder Videosharing-Websites ..... 111**

- Aufrufen einer Website..... 111
- Fotos oder Videos hochladen ..... 112

**Versenden von Fotos oder Videos per E-Mail ..... 113**

- Ändern der E-Mail-Einstellungen..... 113
  - Speichern Ihrer Informationen..... 113
  - Festlegen eines E-Mail-Passworts..... 114
  - Ändern des E-Mail-Passworts ..... 114
- Versenden von Fotos oder Videos per E-Mail..... 115

**Mit Auto-Backup senden Sie Fotos oder Videos..... 117**

- Installieren des Programms für Auto-Backup auf dem PC..... 117
- Versenden von Fotos oder Videos an einen PC ..... 117

**Anzeigen von Fotos oder Videos auf einem TV Link-fähigen Fernsehgerät ..... 119**

**Fotos über Wi-Fi Direct senden ..... 121**

**Informationen zur Wake-On-LAN-Funktion (WOL)..... 122**

- Einstellen des PC für die Aktivierung aus dem Ruhezustand..... 122
- Einstellen des PC für das Starten ..... 123

## Kapitel 5

## Kameraeinstellungsmenü

<b>Benutzereinstellungen .....</b>	<b>125</b>
ISO-Anpassung .....	125
ISO-Stufe .....	125
Automatischer ISO-Bereich .....	125
Rauschreduktion .....	125
DMF (Direct Manual Focus).....	125
AF-Priorität .....	126
Korrektur der Objektivverzerrung .....	126
iFN-Benutzerdefiniert .....	126
Benutzerdefinierte Anzeige .....	127
Tastenzuordnung .....	128
Rasterlinien.....	128
AF-Anzeige.....	128
<b>Einstellung 1 .....</b>	<b>129</b>
<b>Einstellung 2 .....</b>	<b>131</b>
<b>Einstellung 3 .....</b>	<b>132</b>
<b>GPS .....</b>	<b>133</b>

## Kapitel 6

## Mit externen Geräten verbinden

<b>Dateien auf einem HDTV- oder 3D-TV-Gerät anzeigen.....</b>	<b>135</b>
Wiedergabe auf einem HDTV-Gerät.....	135
Dateien auf einem 3D-Fernsehgerät anzeigen.....	136
<b>Fotos drucken .....</b>	<b>137</b>
Fotos auf einem PictBridge-Fotodrucker drucken .....	137
Druckeinstellungen konfigurieren .....	138
Druckauftrag erstellen (DPOF).....	138
DPOF-Optionen .....	139
<b>Dateien auf Ihren Computer übertragen .....</b>	<b>140</b>
Dateien auf einen Windows-Computer übertragen.....	140
Anschließen der Kamera als Wechseldatenträger .....	140
Verbindung zur Kamera trennen (für Windows XP).....	141
Dateien auf einen Mac-Computer übertragen .....	141
<b>Verwenden von Programmen auf einem PC.....</b>	<b>142</b>
Software installieren.....	142
Auf der CD enthaltene Programme.....	142
Intelli-Studio verwenden .....	143
Anforderungen .....	143
Intelli-Studio verwenden .....	144
Dateien mit Intelli-Studio übertragen.....	145
Samsung RAW Converter verwenden.....	146
Anforderungen für Windows.....	146
Anforderungen für Mac .....	146
Schnittstelle von Samsung RAW Converter verwenden .....	147
Dateien im RAW-Format bearbeiten .....	147

**Kapitel 7**

**Anhang**

**Fehlermeldungen ..... 150**

**Pflege und Wartung der Kamera..... 151**

- Kamera reinigen ..... 151
  - Kameraobjektiv und Display ..... 151
  - Bildsensor ..... 151
  - Kameragehäuse ..... 151
- Kamera verwenden und aufbewahren ..... 152
  - Orte, die für die Verwendung und Aufbewahrung der Kamera nicht geeignet sind ..... 152
  - Verwendung an Stränden und Küsten ..... 152
  - Lagerung über längere Zeiträume ..... 152
  - Sorgsames Verwenden der Kamera in feuchten Umgebungen ..... 153
  - Weitere Vorsichtsmaßnahmen ..... 153
- Informationen zu Speicherkarten ..... 154
  - Unterstützte Speicherkarten ..... 154
  - Speicherkartenkapazität ..... 154
  - Vorsichtsmaßnahmen bei Verwendung von Speicherkarten ..... 156
- Informationen zum Akku ..... 157
  - Technische Daten der Akkus ..... 157
  - Nutzungsdauer der Akkus ..... 158
  - Warnhinweis bei entlademem Akku ..... 158
  - Hinweise zur Verwendung von Akkus ..... 158
  - Hinweise zum Laden des Akkus ..... 158

- Bevor Sie sich an eine Kundendienstzentrale wenden..... 159**
- Technische Daten der Kamera ..... 162**
- Glossar ..... 167**
- Optionales Zubehör ..... 173**
- Index ..... 175**
- Deklaration in offiziellen Sprachen..... 179**

# Begriffe aus der Fotografie

## Körperhaltungen beim Fotografieren

Um gute Fotos zu erhalten, ist die richtige Körperhaltung wichtig, damit die Kamera stabil gehalten wird. Auch wenn Sie die Kamera richtig halten, können durch eine falsche Körperhaltung Verwacklungen verursacht werden. Stehen Sie aufrecht und verhalten Sie sich ruhig, um eine stabile Basis für die Kamera zu bilden. Halten Sie beim Fotografieren mit langen Verschlusszeiten Ihren Atem an, um Körperbewegungen minimal zu halten.

### Halten der Kamera

Halten Sie die Kamera mit der rechten Hand und platzieren Sie Ihren Zeigefinger auf der Auslösertaste. Positionieren Sie Ihre linke Hand unterhalb des Objektivs, um die Kamera zu stützen.

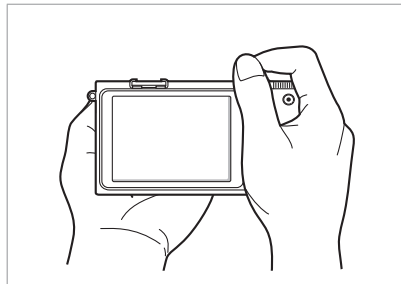
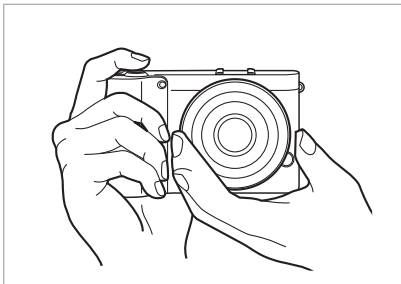

### Im Stehen fotografieren

Gestalten Sie das Bild; stehen Sie gerade, die Beine schulterbreit auseinander und halten Sie Ihre Ellbogen nach unten.

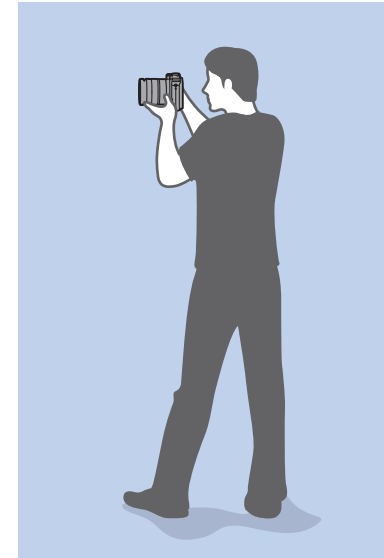
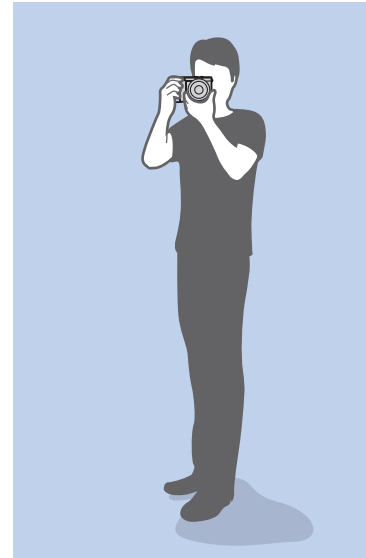

## In der Hocke fotografieren

Gestalten Sie das Bild; setzen Sie sich in die Hocke, so dass ein Knie den Boden berührt; behalten Sie eine gerade Haltung bei.

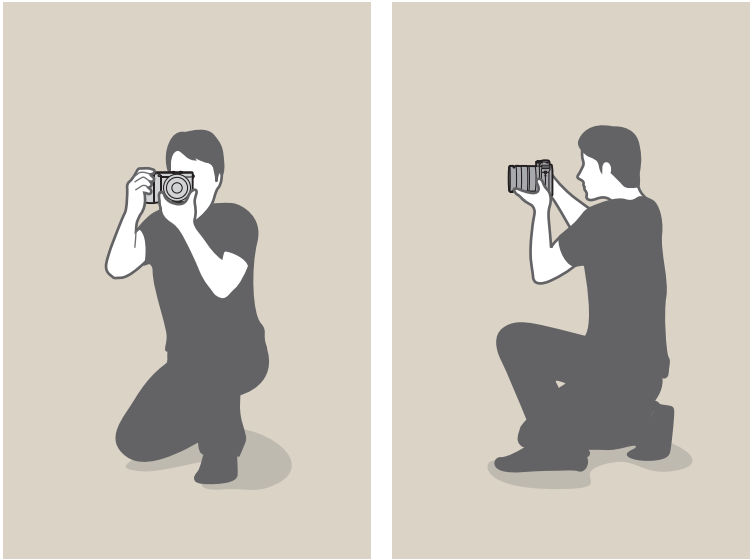

## Blende

Die Blende steuert die Lichtmenge, die in die Kamera eintritt. Sie ist eine der drei Faktoren, die die Belichtung bestimmen. Die Blende umfasst dünne Metalllamellen, die geöffnet und geschlossen werden, um Licht durch die Blende in die Kamera eintreten zu lassen. Die Blendengröße steht in enger Verbindung mit der Helligkeit des Fotos: je größer die Blendenöffnung, desto heller das Foto; je kleiner die Blendenöffnung, desto dunkler das Foto.

### Blendengrößen



dunkles Foto  
(kleine Blendenöffnung)



helles Foto  
(große Blendenöffnung)

Die Blendengröße wird durch einen Wert angegeben, der als „F-Zahl“ bekannt ist. Die F-Zahl repräsentiert die Brennweite, geteilt durch den Objektivdurchmesser. Verfügt beispielsweise ein Objektiv mit einer Brennweite von 50 mm über die F-Zahl F2, beträgt der Durchmesser der Blende 25 mm. ( $50 \text{ mm} / 25 \text{ mm} = F2$ ) Je kleiner die F-Zahl, desto größer die Blendengröße.

Die Öffnung in der Blende wird als Belichtungswert (EV) bezeichnet. Durch Erhöhen des Belichtungswerts (+1 EV) wird die Lichtmenge verdoppelt. Durch Verringern des Belichtungswerts (-1 EV) wird die Lichtmenge halbiert. Mit der Belichtungskompensation können Sie die Lichtmenge fein abstimmen, indem Belichtungswerte in 1/2, 1/3 EV usw. unterteilt werden.

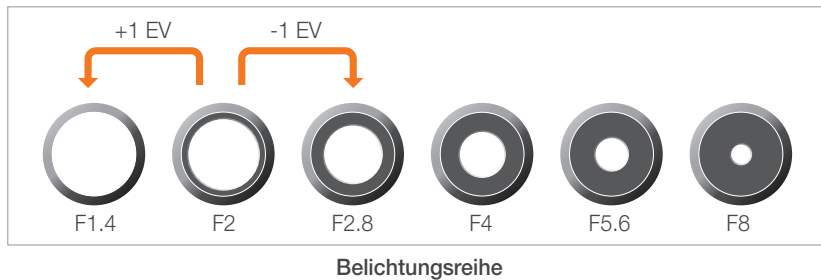

## Blendenwert und Schärfentiefe

Durch Einstellen der Blende kann der Hintergrund von Fotos unscharf oder scharf werden. Dies wird als Schärfentiefe bezeichnet, die groß oder klein sein kann.



Foto mit großer Schärfentiefe



Foto mit kleiner Schärfentiefe



Die Blende umfasst mehrere Lamellen. Diese Lamellen bewegen sich gleichzeitig und bestimmen die Lichtmenge, die durch die Blendenöffnung tritt. Außerdem hat die Anzahl der Lamellen eine Auswirkung auf das Erscheinungsbild von Licht in Nachtaufnahmen. Wenn die Blende eine gerade Anzahl von Lamellen aufweist, wird das Licht in die entsprechende Anzahl von Abschnitten aufgeteilt. Ist die Zahl der Lamellen ungerade, ist die Anzahl der Abschnitte doppelt so groß wie die Anzahl der Lamellen.

Beispielsweise teilt eine Blende mit 8 Lamellen Licht in 8 Abschnitte und eine Blende mit 7 Lamellen in 14 Abschnitte auf.



7 Lamellen

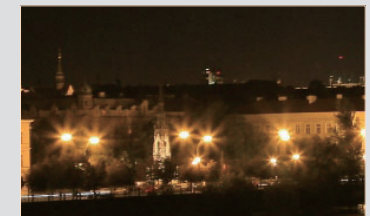

8 Lamellen



## Verschlusszeit

Die Verschlusszeit gibt die Öffnungszeit des Verschlusses an. Sie ist ein wichtiger Faktor für die Helligkeit von Fotos, da dadurch das Licht gesteuert wird, das durch die Blende auf den Bildsensor gelangt.

In der Regel ist die Verschlusszeit manuell einstellbar. Das Maß für die Verschlusszeit ist der „Lichtwert“ (EV). Die Verschlusszeit wird in Intervallen von 1 s, 1/2 s, 1/4 s, 1/8 s, 1/15 s, 1/1000 s, 1/2000 s usw. angegeben.

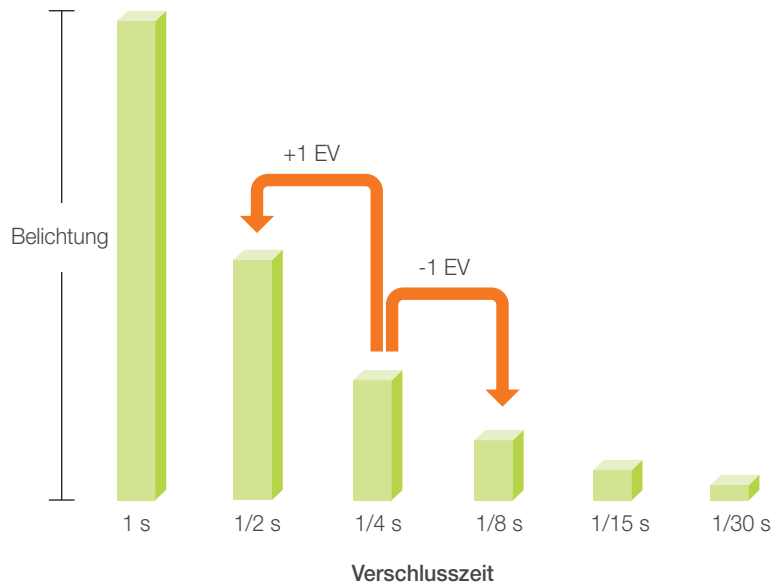

Umso kürzer daher die Verschlusszeit, desto weniger Licht fällt ein. Dementsprechend fällt mehr Licht ein, je länger die Verschlusszeit beträgt.

Wie an den nachstehenden Fotos ersichtlich, wird bei einer langen Verschlusszeit mehr Licht eingelassen, wodurch das Foto heller wird. Eine kurze Verschlusszeit lässt dagegen weniger Licht ein, so dass das Foto dunkler wird, bewegliche Motive aber auch schärfer dargestellt werden.

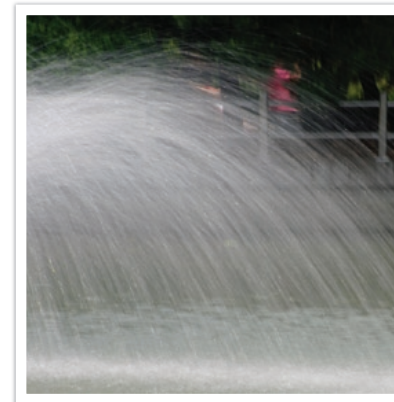

0,8 s



0,004 s

## ISO-Empfindlichkeit

Die Belichtung eines Bildes wird von der Empfindlichkeit der Kamera bestimmt. Sie basiert auf dem internationalen Filmstandard (ISO-Standard). Bei Digitalkameras gibt dieser Empfindlichkeitsgrad die Empfindlichkeit des digitalen Mechanismus an, der das Bild aufnimmt.

Die ISO-Empfindlichkeit verdoppelt sich jeweils bei doppelten Werten. Beispielsweise ermöglicht die Einstellung auf ISO 200 im Vergleich zu ISO 100 das Fotografieren mit der Hälfte der Verschlusszeit. Höhere ISO-Einstellungen können jedoch zu körnigen Fotos führen, wodurch die Fotos ein „verraushtes“ oder schmutziges Erscheinungsbild erhalten. Eine allgemeine Regel besagt, dass eine niedrige ISO-Einstellung verwendet werden soll, um körnige Fotos zu vermeiden, außer wenn bei Dunkelheit oder in der Nacht fotografiert wird.

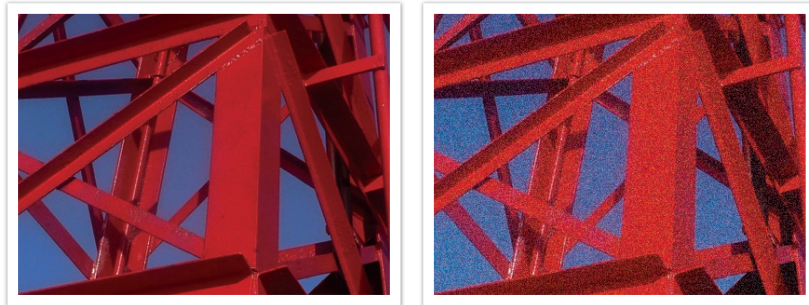

Unterschiede in Qualität und Helligkeit je nach ISO-Empfindlichkeit

Da eine niedrige ISO-Empfindlichkeit bedeutet, dass die Kamera weniger lichtempfindlich ist, wird für optimale Fotos mehr Licht benötigt. Wenn Sie eine niedrige ISO-Empfindlichkeit einstellen, müssen Sie eine größere Blendenöffnung oder eine längere Verschlusszeit wählen, damit mehr Licht in die Kamera gelangt. Beispielsweise erfordert eine niedrige ISO-Empfindlichkeit an einem sonnigen Tag, an dem viel Licht verfügbar ist, keine lange Verschlusszeit. An einem dunklen Ort oder in der Nacht ergeben eine niedrige ISO-Empfindlichkeit und eine kurze Verschlusszeit jedoch ein unscharfes Foto.



Foto, das mit Stativ und hoher Empfindlichkeit aufgenommen wurde





Unscharfes Foto mit niedriger ISO-Empfindlichkeit

## Belichtungsregelung durch Blendeneinstellung, Verschlusszeit und ISO-Empfindlichkeit

Beim Fotografieren besteht ein enger Zusammenhang zwischen Blendeneinstellung, Verschlusszeit und ISO-Empfindlichkeit. Die Blendeneinstellung bestimmt die Öffnung, die die in die Kamera eintretende Lichtmenge regelt, während die Verschlusszeit die Zeitdauer bestimmt, für die Licht eintreten kann. Die ISO-Empfindlichkeit gibt die Geschwindigkeit an, mit der der Film auf Licht reagiert. Zusammen werden diese drei Aspekte als Belichtungs-dreieck bezeichnet.

Eine Änderung der Verschlusszeit, des Blendenwertes oder der ISO-Empfindlichkeit kann durch Anpassen anderer Einstellungen ausgeglichen werden, so dass die einfallende Lichtmenge gleich bleibt. Die Ergebnisse ändern sich entsprechend den vorgenommenen Einstellungen. Beispielsweise kann durch die Änderung der Verschlusszeit Bewegung eingefangen werden, die Blende kontrolliert die Tiefenschärfe und die ISO-Empfindlichkeit wirkt sich darauf aus, wie körnig ein Foto wird.

	Einstellungen	Ergebnis
Blendenwert	große Blendenöffnung = mehr Licht kleine Blendenöffnung = weniger Licht	 <p>Weit = geringe Schärfentiefe Eng = hohe Schärfentiefe</p>

	Einstellungen	Ergebnis
Verschlusszeit	kurze Verschlusszeit = weniger Licht lange Verschlusszeit = mehr Licht	 <p>Kurz = scharf Lang = unscharf</p>
ISO Empfindlichkeit	hohe Empfindlichkeit = lichtempfindlicher niedrige Empfindlichkeit = weniger lichtempfindlich	 <p>Hoch = körniger Niedrig = weniger körnig</p>

## Zusammenspiel von Brennweite, Winkel und Perspektive

Die Brennweite wird in Millimetern gemessen. Vereinfacht ausgedrückt, ist sie die Entfernung einer Linse zu ihrem Brennpunkt. Sie beeinflusst den Bildwinkel und damit den Bildausschnitt. Eine kurze Brennweite führt zu einem weiten Winkel, so dass Weitwinkelaufnahmen gemacht werden können. Eine lange Brennweite ergibt einen engen Winkel, mit dem Teleaufnahmen gemacht werden können.

### Kurze Brennweite

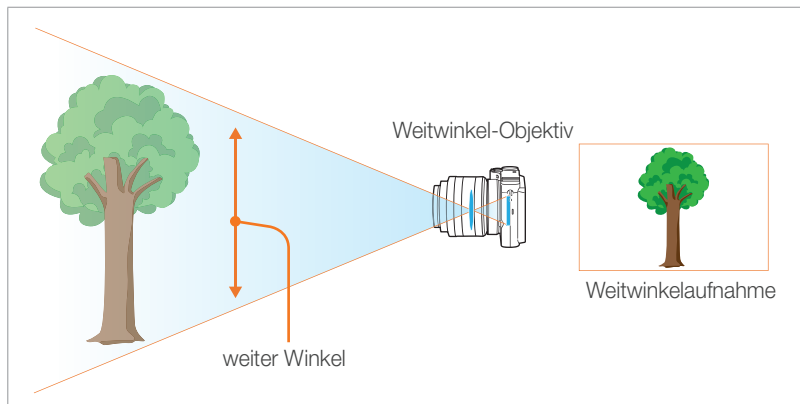

### Lange Brennweite

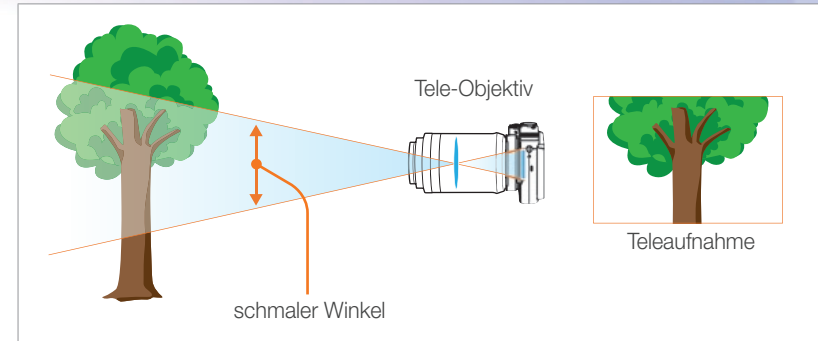

Betrachten Sie die Unterschiede in den nachstehenden Fotos.



Winkel 20 mm



Winkel 50 mm



Winkel 200 mm



Normalerweise ist ein Weitwinkel-Objektiv für Landschaftsaufnahmen geeignet, während ein Tele-Objektiv für Sportveranstaltungen oder Porträts empfohlen wird.

## Schärfentiefe

Porträts und Stilleben wirken am besten, wenn der Hintergrund unscharf ist, so dass das Motiv hervorgehoben wird. In Abhängigkeit der fokussierten Bereiche kann ein Foto scharf oder unscharf werden. Dies wird als „kleine Schärfentiefe“ oder „große Schärfentiefe“ bezeichnet.

Die Schärfentiefe ist der scharfgestellte Bereich, der das Motiv umgibt. Eine kleine Schärfentiefe bedeutet daher, dass der scharfgestellte Bereich eng ist, und eine große Schärfentiefe gibt an, dass der scharfgestellte Bereich weit ist.

Ein Foto mit einer kleinen Schärfentiefe, auf dem das Motiv hervorgehoben wirkt und der Rest unscharf ist, kann mit einem Tele-Objektiv oder durch Einstellungen einer kleinen Blendenzahl erzielt werden. Umgekehrt wird ein Foto mit einer großen Schärfentiefe, auf dem der gesamte Bildinhalt scharf ist, mit einem Weitwinkel-Objektiv oder durch Einstellungen einer großen Blendenzahl erhalten.



geringe Schärfentiefe

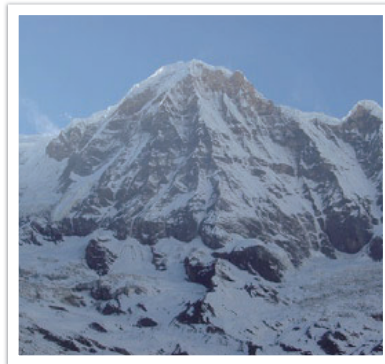

große Schärfentiefe

## Wie erzielt man Unschärfewirkungen?

### Schärfentiefe ist vom Blendenwert abhängig

Je größer die Blendenöffnung ist (d. h. je kleiner der Blendenwert ist), desto geringer wird die Schärfentiefe. Wenn die Verschlusszeit und die ISO-Empfindlichkeit unverändert gelassen werden, führt ein niedriger Blendenwert zu einem Foto mit geringer Schärfentiefe.

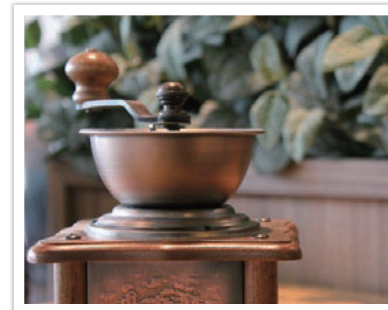

20 mm F5.7

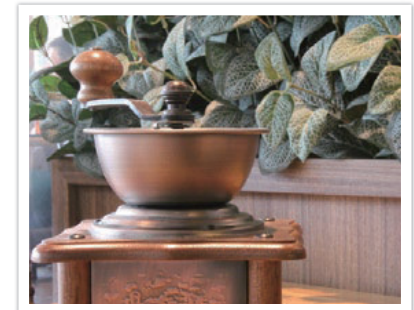

50 mm F22

## Schärfentiefe ist von der Brennweite abhängig

Je größer die Brennweite ist, desto geringer wird die Schärfentiefe. Zum Aufnehmen eines Fotos mit geringer Schärfentiefe ist ein Teleobjektiv mit großer Brennweite besser geeignet als ein Teleobjektiv mit kleiner Brennweite.

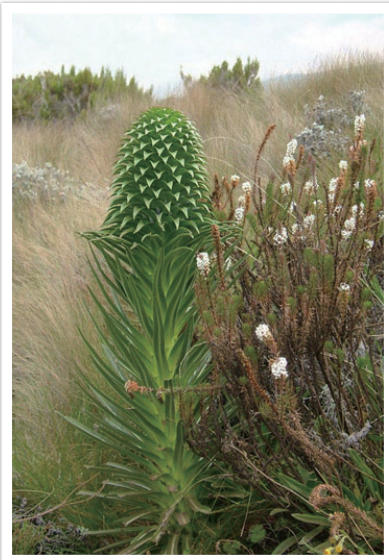

Foto, das mit einem 20-mm-Teleobjektiv aufgenommen wurde



Foto, das mit einem 100-mm-Teleobjektiv aufgenommen wurde

## Schärfentiefe ist abhängig von der Entfernung zwischen dem Motiv und der Kamera

Je kleiner die Entfernung zwischen dem Motiv und der Kamera ist, desto geringer wird die Schärfentiefe. Wenn daher nahe am Motiv fotografiert wird, kann ein Foto mit geringer Schärfentiefe erhalten werden.

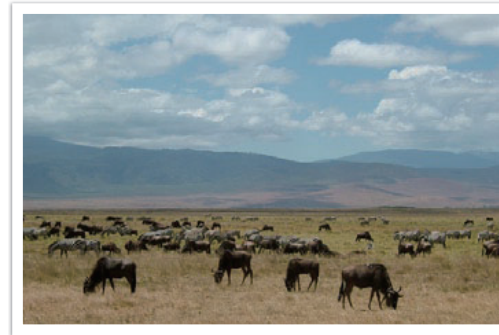

Foto, das mit einem 100 mm-Teleobjektiv aufgenommen wurde

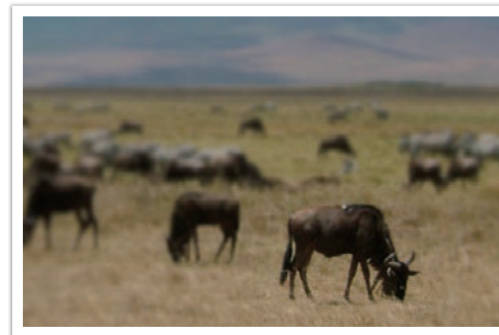

Foto, das mit geringem Abstand zum Motiv aufgenommen wurde

## Vorabkontrolle der Schärfentiefe

Verwenden Sie zur Vorabkontrolle der Schärfentiefe die benutzerdefinierte Taste. Wenn Sie die Taste drücken, stellt die Kamera die Blende auf den voreingestellten Wert ein und zeigt das Ergebnis auf dem Bildschirm an. Stellen Sie die Funktion der benutzerdefinierten Taste auf **Opt. Vorschau** ein. (S. 128)

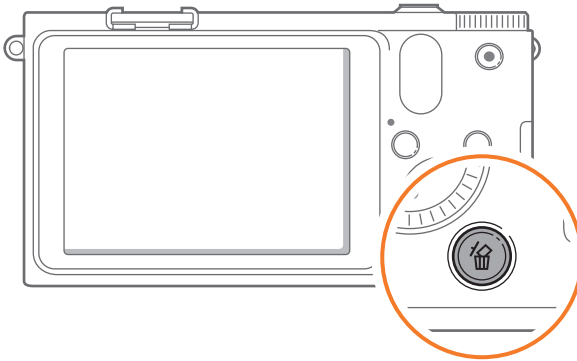

## Bildgestaltung

Das Fotografieren von spannenden Motiven macht Spaß. Aber damit spannende Motive auch im Foto spannend wirken, muss das Foto entsprechend gestaltet werden.

Bei der Bildgestaltung ist es wichtig, die Motiv-Anordnung zu beachten.

Gestaltung in der Fotografie bedeutet, dass die Gegenstände auf dem Bild angeordnet werden. Das Befolgen der Drittel-Regel führt gewöhnlich zu einer guten Bildgestaltung.

### Drittel-Regel

Um die Drittel-Regel anzuwenden, teilen Sie das Bild gedanklich in ein Muster mit 3 mal 3 Rechtecken auf.

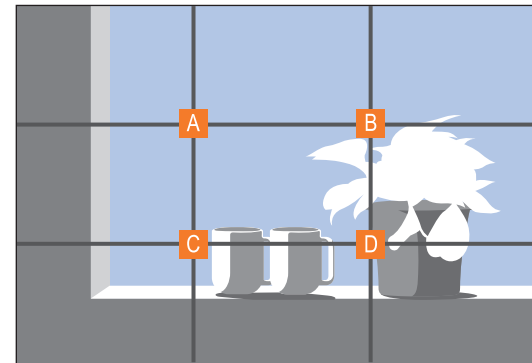

Um Fotos zu gestalten, die das Motiv am besten betonen, achten Sie darauf, dass sich das Motiv an einer der Ecken des Rechtecks in der Mitte befindet.

Unter Anwendung der Drittel-Regel entstehen Fotos mit einer harmonischen und ansprechenden Gestaltung. Nachstehend sehen Sie einige Beispiele.

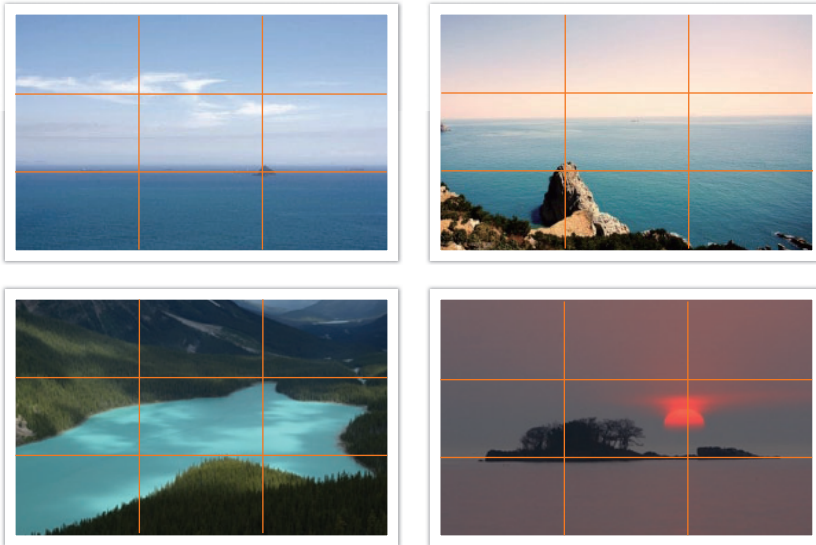

### Fotos mit zwei Motiven

Befindet sich das Motiv in einer Ecke des Fotos, kann das Bild unausgeglichenes wirken. Indem Sie ein zweites Motiv in der gegenüberliegenden Ecke aufnehmen, können eine harmonische Wirkung erzielen.



nicht stabil

stabil

Bei Landschaftsaufnahmen entsteht eine unausgeglichene Wirkung, wenn sich der Horizont in der Mitte befindet. Das Foto wirkt besser, wenn Sie den Horizont nach oben oder unten verlagern.



nicht stabil

stabil



## Blitz

Licht ist in der Fotografie eine der wichtigsten Komponenten. Es ist nicht leicht, jederzeit und überall ausreichend Licht zur Verfügung zu haben. Mit einem Blitzgerät können Sie die Lichtverhältnisse verbessern und vielfältige Effekte erzeugen.

Mit einem Blitz kann man auch unter schlechten Lichtverhältnissen eine geeignete Belichtungszeit erzielen. Auch in einer lichtdurchfluteten Umgebung ist ein Blitz nützlich. So kann ein Blitz beispielsweise eingesetzt werden, um den Schatten des Motivs aufzuhellen oder bei Gegenlicht sowohl Motiv als auch Hintergrund zu erfassen.



vor der Korrektur



nach der Korrektur

### Leitzahl des Blitzgeräts

Die Modellnummer des Blitzgeräts drückt dessen Lichtstärke aus. Die höchste Lichtstärke wird durch einen Wert mit der Bezeichnung „Leitzahl“ ausgedrückt. Je größer die Leitzahl, desto mehr Licht kann das Blitzlicht abstrahlen. Die Leitzahl wird durch Multiplizieren der Entfernung zwischen Blitz und Motiv und dem Blendenwert bei Einstellung der ISO-Empfindlichkeit auf 100 ermittelt.

**Leitzahl = Blitz-Motiv-Entfernung × Blendenwert**

**Blendenwert = Leitzahl / Blitz-Motiv-Entfernung**

**Blitz-Motiv-Entfernung = Leitzahl / Blendenwert**

Wenn Sie also die Leitzahl eines Blitzgeräts kennen, können Sie bei manueller Einstellung des Blitzlichts die optimale Entfernung zwischen Blitz und Motiv abschätzen. Bei einem Blitzgerät mit der Leitzahl 20 und einer Entfernung von 4 m beträgt der optimale Blendenwert F5.0.

## Fotografieren mit indirektem Blitz

Beim Fotografieren mit indirektem Blitz wird das Licht von der Decke oder von Wänden reflektiert und damit gleichmäßiger auf dem Motiv verteilt. Mit Blitzlicht aufgenommene Fotos können unnatürlich aussehen und scharfe Schatten werfen. Bei Motiven, die mit indirektem Blitz aufgenommen wurden, zeigen sich oft keine Schatten. Sie sehen aufgrund des gleichmäßig verteilten Lichts gefälliger aus.

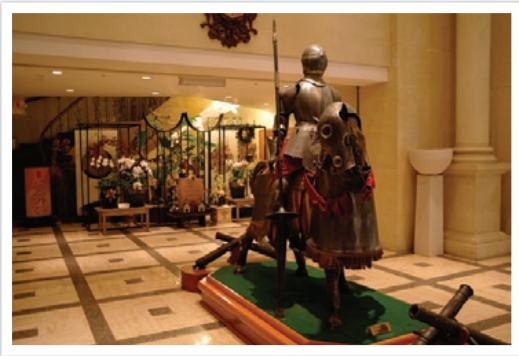

# Kapitel 1

# Meine Kamera

---

Erfahren Sie alles über den Aufbau, die Anzeigesymbole und die grundlegenden Funktionen der Kamera, das mitgelieferte Objektiv sowie das optionale Zubehör.

# Erste Schritte

## Auspacken

Überprüfen Sie, ob der Produktkarton die folgenden Artikel enthält.

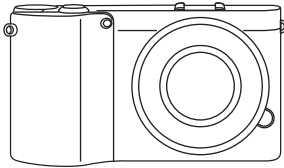

Kamera  
(einschließlich Gehäusekappe  
und Abdeckung des Zubehörschuhs)



Externer Blitz

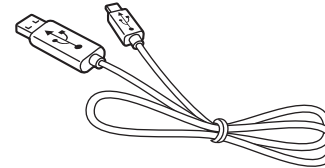

USB-Kabel

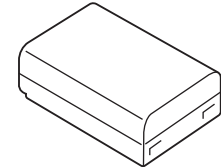

Akku

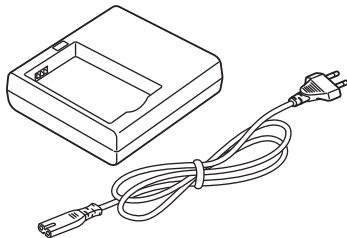

Akku-Ladestation/Netzkabel

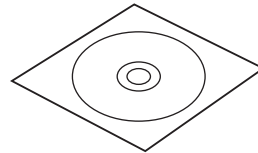

Software CD-ROM  
(mit Benutzerhandbuch)

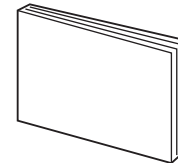

Benutzerhandbuch Grundlegende  
Funktionen

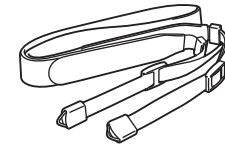

Trageriemen



- Die Abbildungen können von den tatsächlichen Objekten abweichen.
- Sie können im Einzelhandel oder in einem Samsung-Servicecenter optionales Zubehör erwerben. Samsung haftet nicht für Probleme, die durch nicht zugelassenes Zubehör verursacht werden. Weitere Informationen über das Zubehör finden Sie auf Seite 173.

# Aufbau der Kamera

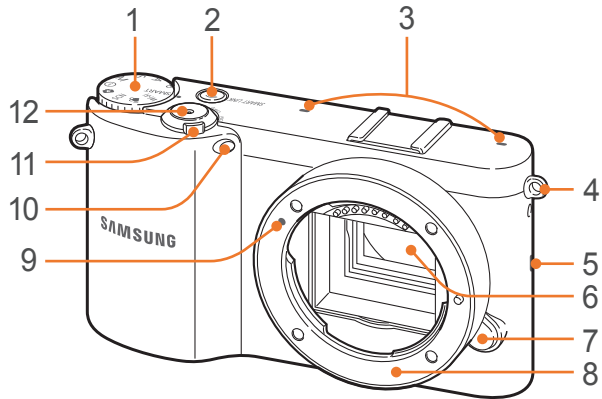

Ziffer	Name
1	Modus-Wählrad <ul style="list-style-type: none"> <li>• <b>SMART</b>: Smart Auto-Modus (S. 43)</li> <li>• <b>P</b>: Programmmodus (S. 44)</li> <li>• <b>A</b>: Zeitautomatik-Modus (S. 45)</li> <li>• <b>S</b>: Blendenautomatik-Modus (S. 45)</li> <li>• <b>M</b>: Manueller-Modus (S. 46)</li> <li>• <b>i</b>: Objektivprioritätsmodus (S. 47)</li> <li>• <b>★</b>: Magic-Modus (S. 50)</li> <li>• <b>SCN</b>: Szenenmodus (S. 51)</li> <li>• <b>📹</b>: Videomodus (S. 54)</li> <li>• <b>Wi-Fi</b>: Wi-Fi (S. 100)</li> </ul>
2	SMART LINK-Taste Starten Sie die gewünschte WLAN-Funktion. (S. 30)
3	Mikrofon
4	Öse für Trageriemen
5	Lautsprecher
6	Bildsensor

Ziffer	Name
7	Objektivverriegelungsknopf
8	Objektivfassung
9	Ansatzmarkierung für Objektivfassung
10	AF-Licht/Timer-Leuchte
11	Ein/Aus-Schalter
12	Auslöser

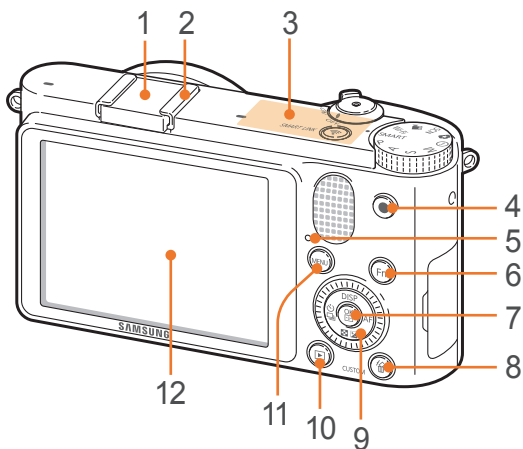

Ziffer	Name
1	Abdeckung des Zubehörschuhs
2	Zubehörschuh
3	Interne Antenne * Vermeiden Sie bei Verwendung von drahtlosen Netzwerken Kontakt mit der internen Antenne.
4	Videoaufnahme- und Videoaufzeichnungstaste Videoaufzeichnung starten.
5	Statusleuchte Zeigt den Kamerastatus an. <ul style="list-style-type: none"> <li>• <b>Blinkt:</b> Beim Speichern eines Fotos, Aufnehmen eines Videos, Versenden von Daten an einen PC oder Drucker, Verbinden mit WLAN oder Versenden eines Fotos.</li> <li>• <b>Leuchtet:</b> Keine Datenübertragung oder Datenübertragung an Computer oder Drucker abgeschlossen.</li> </ul>
6	Fn-Taste Wichtige Funktionen aufrufen und Feineinstellungen vornehmen.
7	OK-Taste <ul style="list-style-type: none"> <li>• <b>Auf dem Menübildschirm:</b> Die ausgewählten Optionen speichern.</li> <li>• <b>Im Aufnahmemodus:</b> Fokusbereich in einigen Aufnahmemodi manuell auswählen.</li> </ul>

Ziffer	Name
8	Taste für Löschen/Benutzerdefinierte Einstellungen <ul style="list-style-type: none"> <li>• <b>Im Aufnahmemodus:</b> Ausführen der zugeordneten Funktion. (S. 128)</li> <li>• <b>Im Wiedergabemodus:</b> Dateien löschen.</li> </ul>
9	Navigationstaste (Smart-Wählschalter) <ul style="list-style-type: none"> <li>• <b>Im Aufnahmemodus</b> <ul style="list-style-type: none"> <li>- <b>DISP:</b> Anzeigen der Kamera-Einstellungen und Ändern der Optionen</li> <li>- <b>[Zahlen/Symbole]:</b> Anpassen des Belichtungswerts/im <b>M</b>-Modus Auswahl des Blendenwerts oder der Verschlusszeit</li> <li>- <b>[Kamera-Symbol]:</b> Auswahl einer Verschlussoption</li> <li>- <b>AF:</b> Auswahl eines AF-Modus</li> </ul> </li> <li>• <b>In anderen Situationen</b> Nach oben, unten, links oder rechts bewegen. (Sie können auch die Navigationstaste drehen, um durch Anzeigen oder Dateien zu blättern.)</li> </ul>
10	Wiedergabetaste Wiedergabemodus aufrufen.
11	MENU-Taste Optionen oder Menüs aufrufen.
12	Anzeige

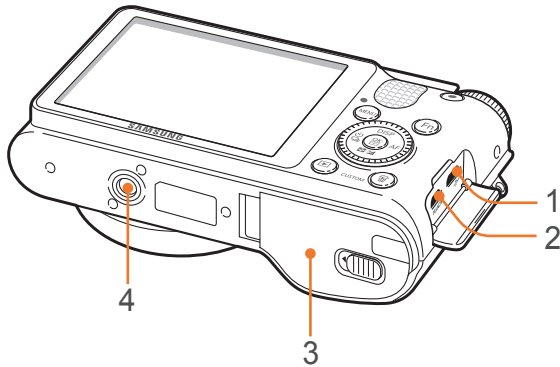

Ziffer	Name
1	USB- und Auslöseranschluss Zum Anschließen der Kamera an einen Computer oder Fernauslöser. Benutzen Sie bei Verwendung eines Stativs ein Fernauslöserkabel, um die Bewegung der Kamera bei der Aufnahme zu minimieren.
2	HDMI-Anschluss
3	Akkufach-/Speicherkartenabdeckung Einsetzen der Speicherkarte und des Akkus.
4	Stativgewinde

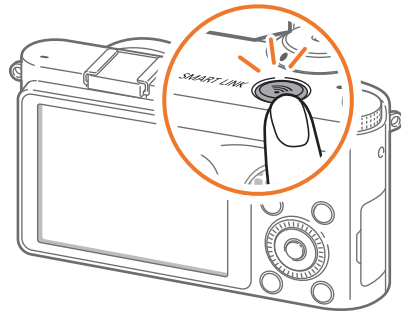

### Mithilfe der Taste SMART LINK

Sie können die WLAN-Funktion einfach mithilfe der Taste SMART LINK aktivieren.

Drücken Sie die Taste SMART LINK, um die ausgewählte WLAN-Funktion zu aktivieren. Der Ring um die Taste leuchtet auf und die gewünschte Funktion wird von der Kamera aktiviert.

### Einstellen einer SMART LINK-Option

Sie können eine WLAN-Funktion auswählen, die gestartet werden soll, wenn Sie die Taste SMART LINK drücken.

So stellen Sie eine SMART LINK-Option ein,

Drücken Sie im Aufnahmemodus [MENU] → → Tastenzuordnung → SMART LINK → eine Option.

# Anzeigesymbole

## Im Aufnahmemodus

### Fotografieren

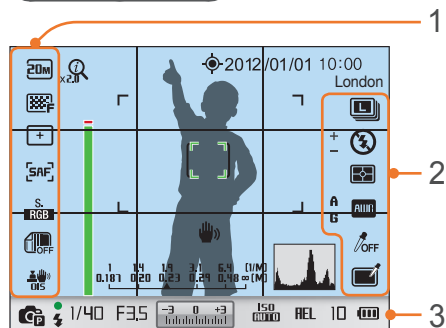

### 1. Aufnahmeoptionen (links)

Symbol	Beschreibung
	Fotogröße
	Fotoqualität
	Fokusbereich
	Gesichtserkennung
	AF-Modus (S. 65)
	Farbraum
	Smart Range (S. 82)
	Optische Bildstabilisierung (OIS) (S. 71)

### 2. Aufnahmeoptionen (rechts)

Symbol	Beschreibung
	Verschlussmodus
	Blitzoption

Symbol	Beschreibung
	Blitzintensität
	Belichtungsmessung (S. 79)
	Weißabgleich (S. 61)
	Weißabgleich-Mikroeinstellung
	Gesichtsfarbtön
	Gesichtsretuschierung
	Bildassistent (S. 64)
	Smart Filter (S. 50)
	Magischer Rahmen (S. 50)
	Ausgewählte Farbe (S. 83)

### 3. Aufnahme-Informationen

Symbol	Beschreibung
	① zoom ein
	① zoom-Faktor
	AutoShare ein
	GPS aktiviert*
2012/01/01	Datum
10:00	Zeit
London	Standortinformationen*
	Balken für Fokusunterstützung (S. 70)**
	Autofokus-Rahmen
	Spot-Messbereich
	Entfernungsskala (S. 127)
	Neigungssensor (S. 32)

Symbol	Beschreibung
	Kameraverwacklung
	Histogramm (S. 127)
	Aufnahmemodus
	Fokus
	Blitzanzeige
1/40	Verschlusszeit
F3.5	Blendenwert
	Lichtwert
	ISO-Empfindlichkeit (S. 60)
REL	Automatische Belichtungssperre (S. 86)
	Keine Speicherkarte eingesetzt***
10	Anzahl der noch erstellbaren Fotos
	<ul style="list-style-type: none"> <li>: Vollständig geladen</li> <li>: Teilweise geladen</li> <li> (Rot): Leer (Akku muss geladen werden)</li> </ul>

\* Diese Symbole werden angezeigt, wenn ein optionales GPS-Modul angebracht ist.

\*\* Dieses Symbol ist zu sehen, wenn Sie bei der MF Assist-Funktion die FA-Option auswählen.

\*\*\* Ohne Einsetzen einer Speicherkarte aufgenommene Fotos können nicht gedruckt oder auf eine Speicherkarte bzw. einen Computer übertragen werden.



Die angezeigten Symbole verändern sich je nach dem von Ihnen ausgewählten Modus oder den von Ihnen eingestellten Optionen.



## Videos aufnehmen

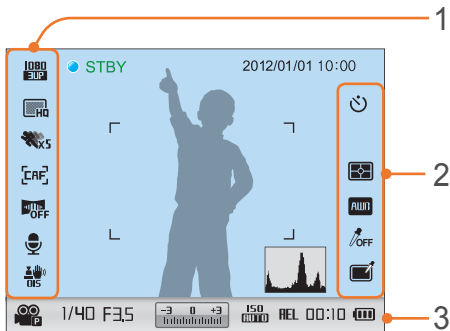

### 1. Aufnahmeoptionen (links)

Symbol	Beschreibung
	Autofokus aktiviert
	Videogröße
	Videoqualität
	Multi-Bewegung
	AF-Modus (S. 65)
	Fader (S. 88)
	Sprachaufzeichnung ein (S. 88)
	Optische Bildstabilisierung (OIS) (S. 71)

### 2. Aufnahmeoptionen (rechts)

Symbol	Beschreibung
	Timer
	Belichtungsmessung (S. 79)
	Weißabgleich (S. 61)
	Bildassistent (S. 64)
	Selective Color (S. 83)

### 3. Aufnahme-Informationen

Symbol	Beschreibung
2012/01/01	Datum
10:00	Zeit
	Histogramm (S. 127)
	AE-Modus für Video
1/40	Verschlusszeit
F3.5	Blendenwert
	Lichtwert
	ISO-Empfindlichkeit
	Automatische Belichtungssperre (S. 86)
	Keine Speicherkarte eingesetzt

Symbol	Beschreibung
	Verbleibende Aufnahmezeit
	<ul style="list-style-type: none"> <li>: Vollständig geladen</li> <li>: Teilweise geladen</li> <li> (Rot): Leer (Akku muss geladen werden)</li> </ul>



Die angezeigten Symbole verändern sich je nach dem von Ihnen ausgewählten Modus oder den von Ihnen eingestellten Optionen.

## Informationen zum Neigungssensor

Dank des Neigungssensors können Sie die Kamera an den horizontalen und vertikalen Linien auf dem Display ausrichten. Sollte der Neigungssensor nicht eben ausgerichtet sein, kalibrieren Sie ihn mithilfe der horizontalen Kalibrierungsfunktion. (S. 131)

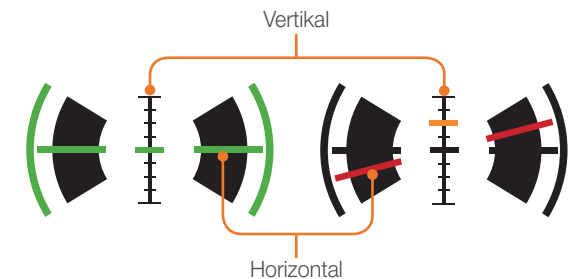

▲ Gerade

▲ Ungerade

## Im Wiedergabemodus

### Fotos anzeigen

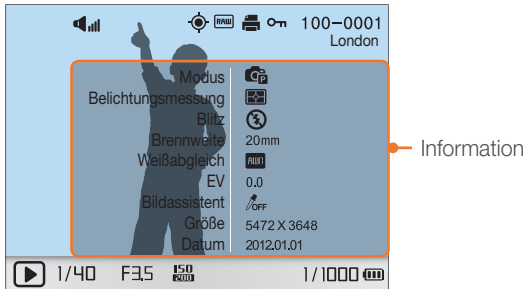

Symbol	Beschreibung
	Lautstärke
	Fortlaufend aufgenommene Datei
	Standortinformationen
	RAW-Datei
	3D-Datei
	Druckinformationen zur Datei hinzugefügt (S. 138)
	Geschützte Datei
100-0001	Ordernummer - Dateinummer
London	Standortinformationen
1/40	Verschlusszeit
F3.5	Blendenwert
ISO 200	ISO-Empfindlichkeitswert
1/1000	Aktuelle Datei/Gesamtanzahl an Dateien

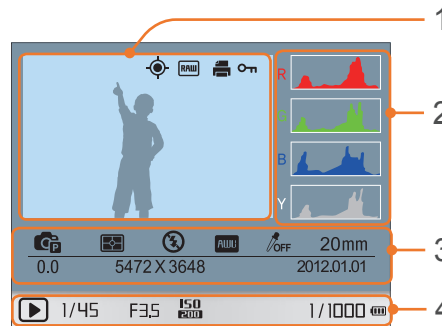

Ziffer	Beschreibung
1	Aufgenommenes Foto
2	RGB-Histogramm (S. 127)
3	Aufnahmemodus, Belichtungsmessung, Blitz, Weißabgleich, Bildassistent, Fokusbereich, Belichtungswert, Fotogröße, Datum
4	Verschlusszeit, Blendenwert, ISO-Wert, Aktuelle Datei/Gesamtanzahl der Dateien

### Videos wiedergeben



Symbol	Beschreibung
	Wiedergabegeschwindigkeit
	Lautstärke
100-0002	Ordernummer - Dateinummer
	Multi-Bewegung
00:30	Aktuelle Wiedergabezeit
10:00	Länge des Videos

# Objektive

Sie können optionale Objektive erwerben, die ausschließlich für Kameras der Baureihe NX vorgesehen sind. Machen Sie sich mit den Funktionen der einzelnen Objektive vertraut und entscheiden Sie sich für dasjenige, das Ihren Erfordernissen und Ansprüchen am besten entspricht.

## Objektivaufbau

### SAMSUNG 20-50 mm F3.5-5.6 ED II – Objektiv (Beispiel)

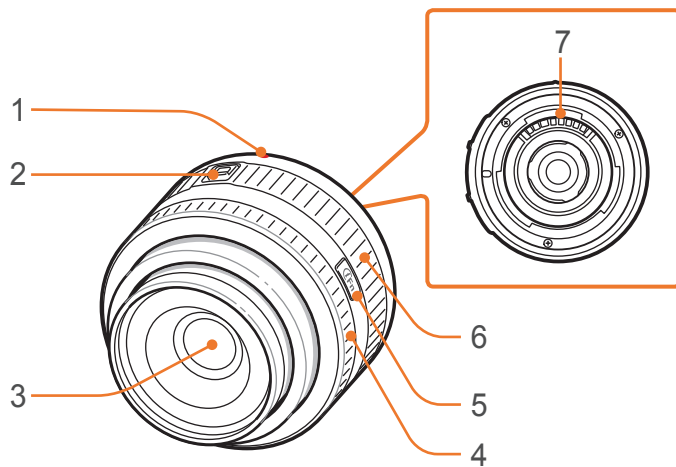

Ziffer	Beschreibung
1	Ansatzmarkierung für Objektivfassung
2	Schalter für Zoomsperre
3	Objektiv
4	Fokusring (S. 66)
5	i-Function-Taste (S. 48)
6	Zoomring
7	Objektivkontakte



Wenn Sie das Objektiv nicht benutzen, bringen Sie die Objektivabdeckung und die Gehäusekappe an, um das Objektiv vor Staub und Kratzern zu schützen.

### Objektiv sperren oder entsperren

Zum Sperren des Objektivs ziehen Sie den Schalter für die Zoomsperre vom Kameragehäuse weg, halten ihn und drehen den Zoomring im Uhrzeigersinn.

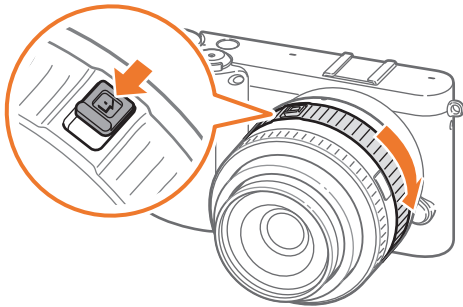

Zum Entsperren des Objektivs drehen Sie den Zoomring gegen den Uhrzeigersinn, bis ein Klick ertönt.

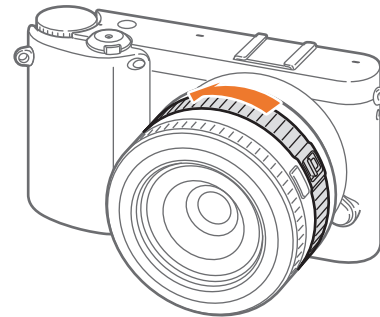

Bei gesperrtem Objektiv kann kein Foto aufgenommen werden.

### SAMSUNG 18-55 mm F3.5-5.6 OIS III – Objektiv (Beispiel)

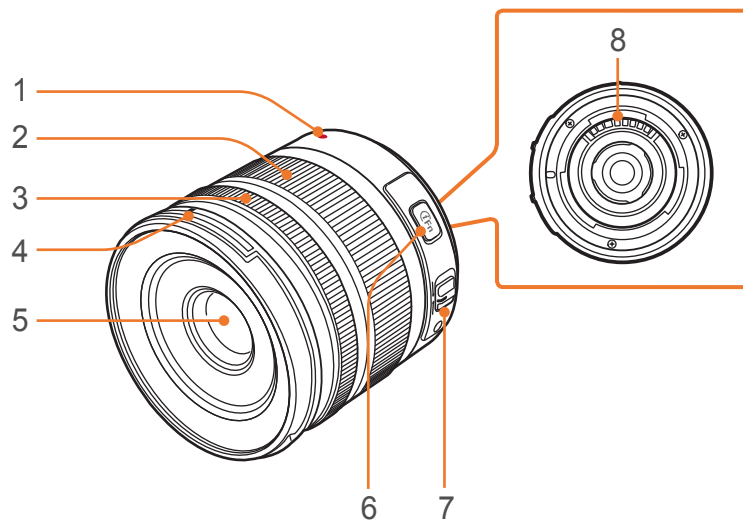

Ziffer	Beschreibung
1	Ansatzmarkierung für Objektivfassung
2	Zoomring
3	Fokusring (S. 66)
4	Ansatzmarkierung für Gegenlichtblende
5	Objektiv
6	i-Function-Taste (S. 48)
7	AF/MF-Schalter (S. 65)
8	Objektivkontakte

### SAMSUNG 16 mm F2.4 – Objektiv (Beispiel)

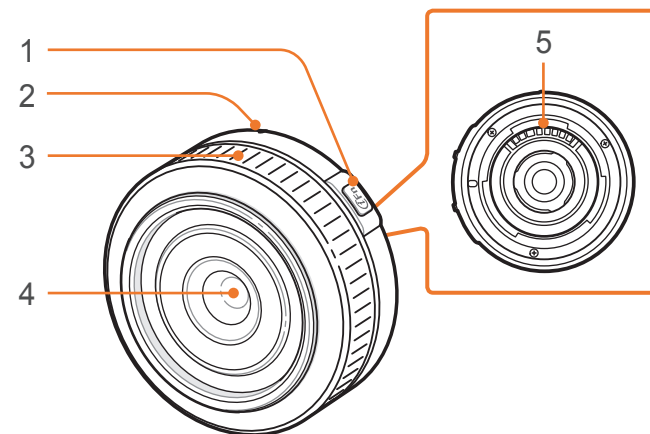

Ziffer	Beschreibung
1	i-Function-Taste (S. 48)
2	Ansatzmarkierung für Objektivfassung
3	Fokusring (S. 66)
4	Objektiv
5	Objektivkontakte

## Kennzeichnungen auf dem Objektiv

Nachstehend wird beschrieben, was die Zahlen auf dem Objektiv bedeuten.

### SAMSUNG 18-200 mm F3.5-6.3 ED OIS – Objektiv (Beispiel)

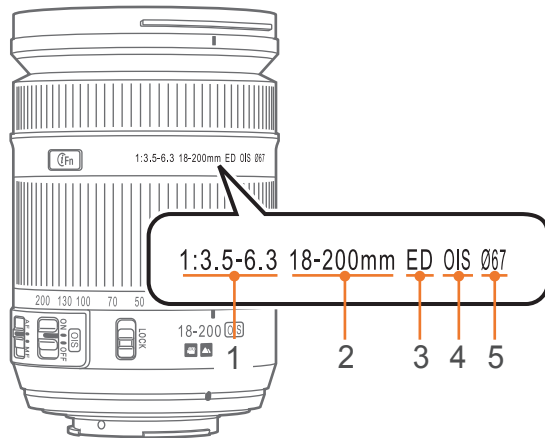

Ziffer	Beschreibung
1	<b>Blendenwert</b> Bereich der unterstützten Blendenwerte. Beispielsweise bedeutet 1:3.5–6.3, dass die größte Blende einen Blendenwert von 3,5 bis 6,3 hat.
2	<b>Brennweite</b> Entfernung von der Mitte des Objektivs zu seinem Brennpunkt (in Millimeter). Dieser Wert wird als Bereich ausgedrückt: kleinste Brennweite bis größte Brennweite des Objektivs. Größere Brennweiten ergeben kleinere Bildwinkel und ein vergrößertes Motiv. Kürzere Brennweiten führen zu größeren Bildwinkeln.
3	<b>ED</b> ED ist die Abkürzung von „Extra-low Dispersion“ (sehr geringe Streuung). Glas sehr geringer Streuung ist wirksam zur Minimierung von chromatischen Abbildungsfehlern (eine Verzerrung, die auftritt, wenn ein Objektiv nicht alle Farben auf denselben Konvergenzpunkt fokussiert).
4	<b>OIS (S. 71)</b> Optical Image Stabilisation (optische Bildstabilisierung). Objektive mit diesem Merkmal können Verwacklung der Kamera erkennen und diese Bewegungen in der Kamera ausgleichen.
5	<b>Ø</b> Objektivdurchmesser. Wenn ein Filter an ein Objektiv angesetzt wird, müssen die Durchmesser von Objektiv und Filter unbedingt übereinstimmen.

Sie können Zubehör verwenden, darunter den externen Blitz und das GPS-Modul, mit denen Sie besser und bequemer fotografieren.

Weitere Informationen finden Sie im Benutzerhandbuch für das jeweilige Zubehör.



- Die Abbildungen können von den tatsächlichen Artikeln abweichen.
- Sie können im Einzelhandel oder in einem Samsung-Servicecenter von Samsung zugelassenes Zubehör erwerben. Samsung haftet nicht für Schäden, die durch Zubehör anderer Hersteller verursacht werden.

## Aufbau des externen Blitzgeräts

### SEF220A (Beispiel) (optional)

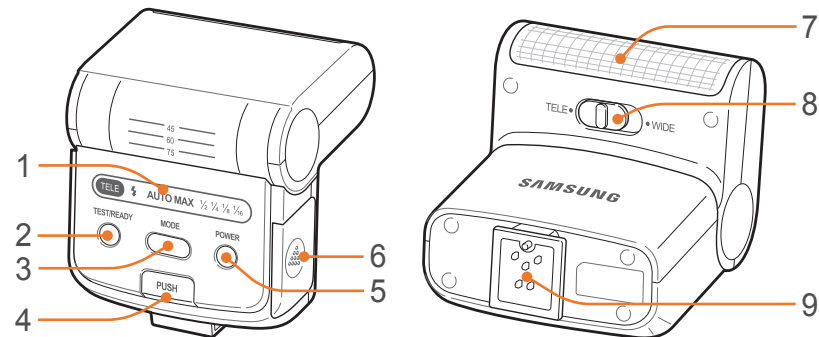

Ziffer	Beschreibung
1	Anzeigesymbole
2	Lämpchen READY/Prüftaste
3	MODE-Taste
4	Blitzauslöser-Taste
5	Ein/Aus-Taste
6	Batterieabdeckung
7	Dauerbelichtung
8	Modustaste TELE/WIDE
9	Zubehörschuhverbindung

## SEF8A (Beispiel)

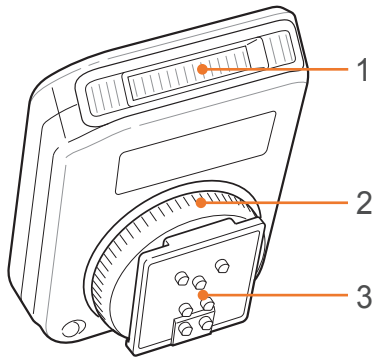

Ziffer	Beschreibung
1	Dauerbelichtung
2	Zubehörschuh-Feststerring
3	Zubehörschuhverbindung

## Blitz anschließen

- 1 Entfernen Sie die Abdeckung des Zubehörschuhs von der Kamera.

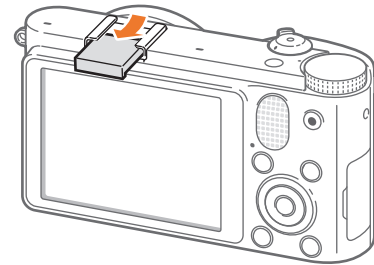

- 2 Zum Anschließen schieben Sie den Blitz in den Zubehörschuh.

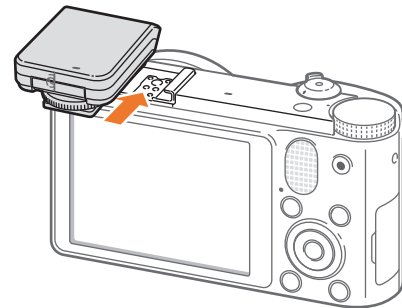



- 3 Befestigen Sie den Blitz, indem Sie den Zubehörschuh-Feststellung im Uhrzeigersinn drehen.

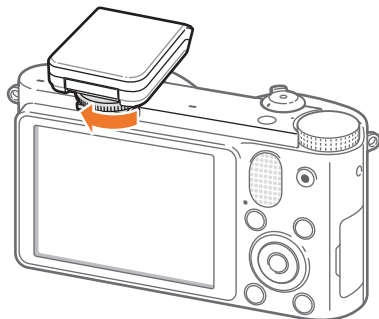

- 4 Heben Sie das Blitzgerät zum Verwenden an.

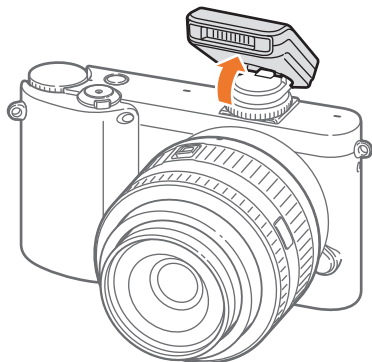

- Sie können ein Foto mit einem Blitzgerät aufnehmen, das nicht vollständig geladen ist, es wird jedoch empfohlen, ein vollständig geladenes Gerät zu verwenden.
- Verfügbare Blitzgeräte finden Sie auf der Seite „Optionales Zubehör“. (S. 173)
- Die verfügbaren Optionen richten sich nach dem Aufnahmemodus.
- Zwischen zwei Blitzauslösungen vergeht eine gewisse Zeit. Bewegen Sie sich nicht, bis der Blitz zum zweiten Mal ausgelöst wird.
- SEF8A ist möglicherweise nicht mit anderen Kameras der Serie NX kompatibel.
- Weitere Details zu optionalen Blitzgeräten finden Sie im Benutzerhandbuch für das Blitzgerät.



Verwenden Sie nur von Samsung zugelassene Blitzgeräte. Durch inkompatible Blitzgeräte kann die Kamera beschädigt werden.

## Aufbau des GPS-Moduls (optional)

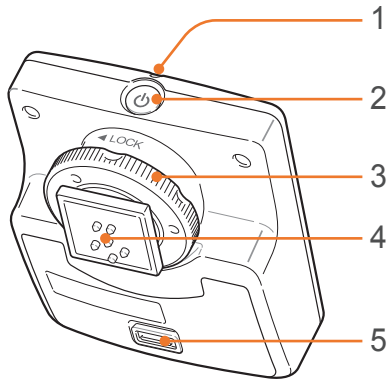

Ziffer	Beschreibung
1	Statuslämpchen
2	Ein/Aus-Taste
3	Zubehörschuh-Feststellung
4	Zubehörschuhverbindung
5	Batterieabdeckung

## Anstecken des GPS-Moduls

- 1 Entfernen Sie die Abdeckung des Zubehörschuhs von der Kamera.

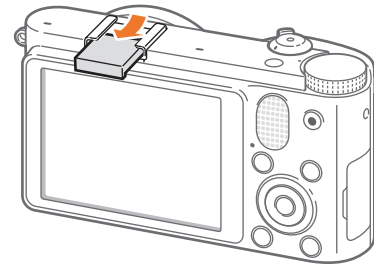

- 2 Zum Anschließen schieben Sie das GPS-Modul in den Zubehörschuh.

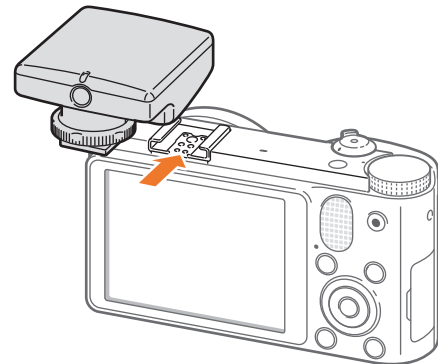

- 3 Befestigen Sie das GPS-Modul, indem Sie den Feststeller in Richtung LOCK drehen.

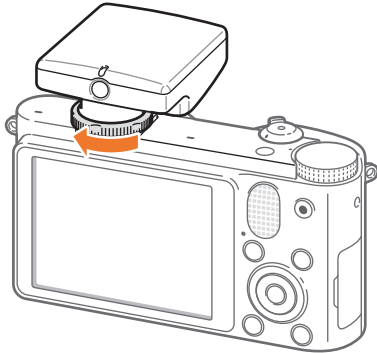

- 4 Drücken Sie die Ein-/Aus-Taste des GPS-Moduls.



# Aufnahmemodi

Zwei einfache Aufnahmemodi – Intelligenter Automatikmodus und Szenenmodus – unterstützen Sie mit zahlreichen automatischen Einstellungen beim Fotografieren. Weitere Modi gestatten individuelle Anpassung der Einstellungen.



Symbol	Beschreibung
<b>SMART</b>	Smart Auto-Modus (S. 43)
<b>P</b>	Programmmodus (S. 44)
<b>A</b>	Zeitautomatik-Modus (S. 45)
<b>S</b>	Blendenautomatik-Modus (S. 45)
<b>M</b>	Manueller-Modus (S. 46)
<b>i</b>	Objektivprioritätsmodus (S. 47)
<b>★</b>	Magic-Modus (S. 50)
<b>SCN</b>	Szenenmodus (S. 51)
<b>📹</b>	Videomodus (S. 54)
<b>Wi-Fi</b>	Wi-Fi (S. 100)

## SMART Smart Auto-Modus

Im Smart Auto-Modus erkennt die Kamera Umgebungsbedingungen und passt Faktoren wie Verschlusszeit, Blendenwert, Belichtungsmessung, Weißabgleich und Belichtungskompensation, die Anteil an der Belichtung haben, automatisch an. Da die Kamera die meisten Funktionen steuert, weisen einige Aufnahmefunktionen Einschränkungen auf. Dieser Modus ist für schnelle Schnappschüsse mit dem geringsten Aufwand bei der Einstellung geeignet.



Je nachdem, welche externen Faktoren wirken, wie z.B. Kameraverwacklung, Lichtverhältnisse oder Entfernung zum Motiv, erkennt die Kamera unterschiedliche Szenen oder dieselben Motive.

## P Programmmodus

Die Kamera stellt die Verschlusszeit und den Blendenwert automatisch ein, um einen optimalen Belichtungswert zu erhalten.

Dieser Modus ist geeignet, wenn Sie Motive bei gleichbleibender Beleuchtung fotografieren und andere Einstellungen anpassen möchten.



## Programmwechsel

Mit der Funktion Programmwechsel können Sie die Verschlusszeit und den Blendenwert ändern, während die Kamera die eingestellte Belichtung beibehält. Wenn Sie die Navigationstaste entgegen dem Uhrzeigersinn drehen, wird die Verschlusszeit verringert und der Blendenwert vergrößert. Wenn Sie die Navigationstaste im Uhrzeigersinn drehen, wird die Verschlusszeit vergrößert und der Blendenwert verringert.

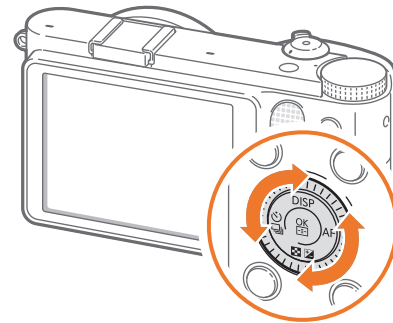

## A Zeitautomatik-Modus

Im Modus Zeitautomatik berechnet die Kamera automatisch die Verschlusszeit gemäß dem eingestellten Blendenwert. Sie können die Schärfentiefe (DOF) durch Ändern des Blendenwerts einstellen. Dieser Modus ist für Porträt- und Landschaftsaufnahmen geeignet.

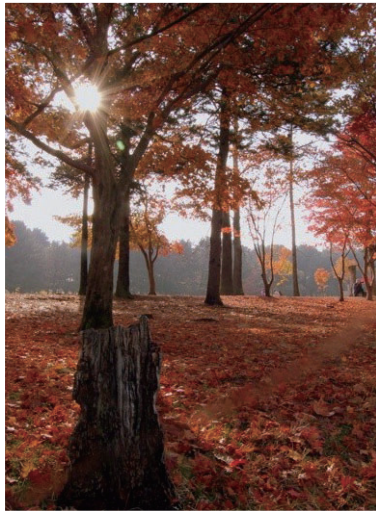

große Schärfentiefe

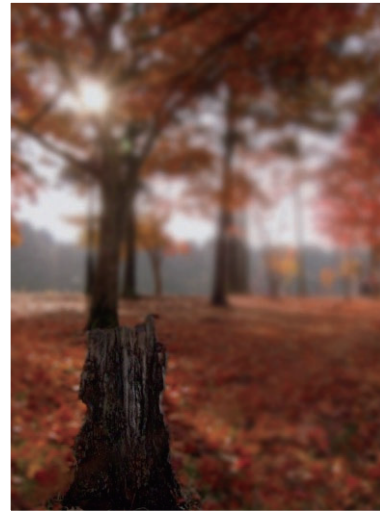

geringe Schärfentiefe



Bei unzureichenden Lichtverhältnissen kann es erforderlich sein, die ISO-Empfindlichkeit zu erhöhen, um unscharfe Fotos zu vermeiden.

## S Blendenautomatik-Modus

Im Modus Blendenautomatik passt die Kamera den Blendenwert automatisch an die eingestellte Verschlusszeit an. Dieser Modus ist praktisch zum Fotografieren von sich schnell bewegenden Motiven oder zum Erzeugen von Wischeffekten.

Stellen Sie die Verschlusszeit beispielsweise auf über  $1/500$  s, um das Motiv deutlich zu erfassen. Bei einer Verschlusszeit unter  $1/30$  s erscheint das Motiv unscharf.

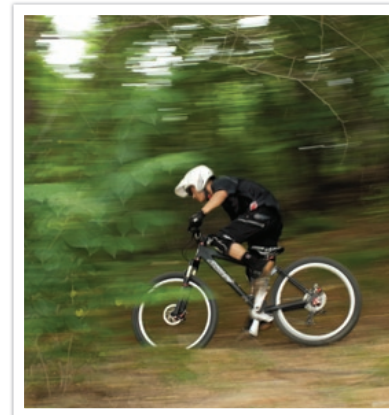

lange Verschlusszeit

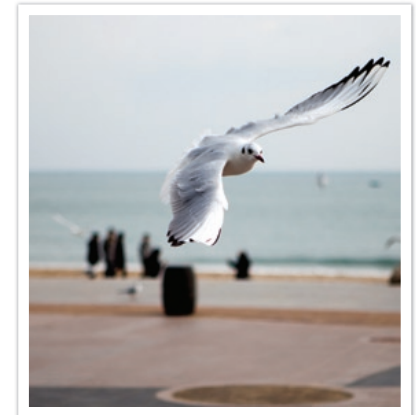

kurze Verschlusszeit



Zum Ausgleichen der reduzierten Lichtmenge bei kurzen Verschlusszeiten öffnen Sie die Blende, damit mehr Licht eintreten kann. Sind die Fotos immer noch zu dunkel, stellen Sie einen höheren ISO-Wert ein.

## M Manueller-Modus

Im manuellen Modus können Sie die Verschlusszeit und den Blendenwert manuell einstellen. In diesem Modus haben Sie die volle Kontrolle über die Belichtung der Fotos.

Dieser Modus bietet sich in kontrollierten Aufnahmeumgebungen wie in einem Studio an oder wenn es erforderlich ist, die Kamera-Einstellungen fein anzupassen. Außerdem wird der manuelle Modus für Nachtszenen und Feuerwerke empfohlen.

### Framing-Modus

Wenn Sie den Blendenwert oder die Verschlusszeit einstellen, ändert sich die Belichtung gemäß Ihrer Einstellungen und das Display wird eventuell dunkler. Wenn diese Funktion aktiviert ist, bleibt die Helligkeit des Displays ungeachtet der Einstellungen konstant, sodass Sie das Bild besser einstellen können.

Zur Verwendung des Framing-Modus,

Drücken Sie im Aufnahmemodus [MENU] →  → **Führungsmod.** → eine Option.

### Bulb-Modus verwenden

Verwenden Sie die Dauerbelichtung, um Nachtszenen oder den Nachthimmel zu fotografieren. Während Sie **[Auslöser]** drücken, bleibt der Verschluss geöffnet, so dass Sie bewegende Lichteffekte erzeugen können.

Zur Verwendung der Dauerbelichtung,

Drücken Sie zum Auswählen der Verschlusszeit  und drehen Sie die Navigationstaste entgegen dem Uhrzeigersinn zu **Bulb.** → Halten Sie **[Auslöser]** so lange wie gewünscht gedrückt.



- Falls Sie einen hohen ISO-Wert festlegen oder den Auslöser längere Zeit öffnen, steigt möglicherweise das Bildrauschen.
- Die Serienbildfunktion kann nicht in Verbindung mit der Dauerbelichtungsfunktion verwendet werden.

## **i** Blendenprioritätsmodus

### **i** effect-Modus verwenden

Sie können für das verwendete Objektiv eine geeignete Szene (i-Szene) oder einen Filtereffekt auswählen. Die Szenen und Filtereffekte, die zur Verfügung stehen, richten sich nach dem jeweils eingesetzten Objektiv.

- 1 Drehen Sie den Modus-Wählschalter auf **i**.
- 2 Drücken Sie [i-Function] am Objektiv zur Auswahl von **i effect**.
  - Sie können diese Funktion auch durch Drücken von [Fn] verwenden.

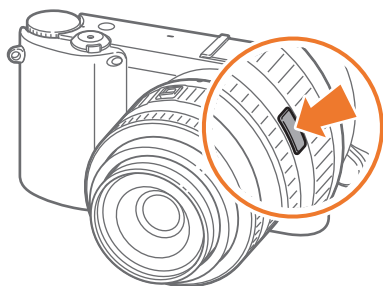

- 3 Passen Sie den Fokusring an, um eine Szene oder einen Filtereffekt auszuwählen.

- Wenn Sie [Fn] gedrückt haben, um **i effect** auszuwählen, drücken Sie [OK] und drehen Sie die Navigationstaste oder drücken Sie [Zurück]/[AF], um eine Option auszuwählen.

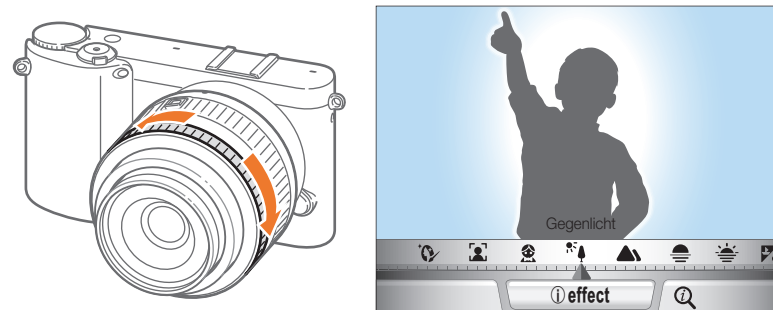

- 4 Drücken Sie [Auslöser] ganz, um das Foto aufzunehmen.



Verfügbare Szenenmodi und Filtereffekte (für Objektiv SAMSUNG 20-50 mm F3.5-5.6 ED II): Beauty Shot, Porträt, Kinder, Gegenlicht, Landschaft, Sonnenun., Dämmerung, Strand & Schnee, Nacht, Vignettierung, Miniatur, Fischeuge, Skizze, Anti-Nebel, Halbton-Pkte.



## Verwenden der i-Function in PASM-Modi

Wenn Sie die i-Function-Taste an einem i-Function-Objektiv benutzen, können Sie Verschlusszeit, Blendenwert, Belichtungszeit, ISO-Empfindlichkeit und Weißabgleich manuell am Objektiv einstellen.

- 1 Drehen Sie den Modus-Wählschalter auf **P**, **A**, **S** oder **M**.
- 2 Drücken Sie [i-Function] am Objektiv zur Auswahl einer Einstellung.
  - Sie können auch die Navigationstaste drehen oder [i-Function]/AF drücken, um eine Einstellung auszuwählen.

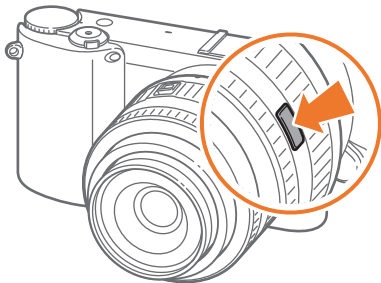

- 3 Stellen Sie den Fokusring ein, um eine Option auszuwählen.

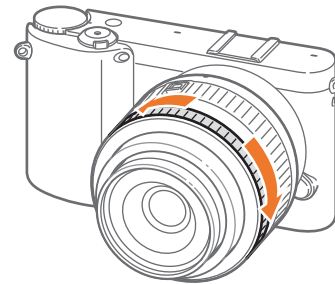

- 4 Drücken Sie [Auslöser] ganz, um das Foto aufzunehmen.

## Verfügbare Optionen

Aufnahmemodus	P	A	S	M
Blendenwert	-	○	-	○
Verschlusszeit	-	-	○	○
Belichtungswert	○	○	○	-
ISO	○	○	○	○
Weißabgleich	○	○	○	○
<b>i zoom</b>	○	○	○	○



Um Elemente auszuwählen, die angezeigt werden, wenn im Aufnahmemodus am Objektiv **[i-Function]** gedrückt wird, drücken Sie **[MENU]** → → **iFn-Anpassung** → eine Option → **[MENU]**.

### Verwenden von **i zoom**

Mit **i zoom** verschlechtert sich die Bildqualität beim Heranzoomen an ein Objekt weniger als bei Verwendung des Digitalzooms. Die Fotoauflösung kann sich jedoch möglicherweise ändern, wenn Sie durch Drehen des Zoomrings heranzoomen.

**1** Drehen Sie den Modus-Wählschalter **P**, **A**, **S**, **M** oder **i**.

**2** Drücken Sie **[i-Function]** am Objektiv zur Auswahl von **i zoom**.

- Sie können auch die Navigationstaste drehen oder **[i]/AF** drücken, um eine Einstellung auszuwählen.

**3** Stellen Sie den Fokusring ein, um eine Option auszuwählen.

- Wenn Sie **i zoom** verwenden, variiert die Fotoauflösung je nach Zoomfaktor.

	3:2	16:9	1:1
x1.2	4560X3040 (13.9M)	4560X2568 (11.7M)	3040X3040 (9.2M)
x1.4	3888X2592 (10.1M)	3888X2184 (8.5M)	2592X2592 (6.7M)
x1.7	3264X2176 (7.1M)	3264X1840 (6.0M)	2176X2176 (4.7M)
x2	2736X1824 (5.0M)	2736X1536 (4.2M)	1824X1824 (3.3M)

Die angegebenen Zahlen entsprechen der maximalen Auflösung beim jeweiligen Bildverhältnis.

**4** Drücken Sie **[Auslöser]** ganz, um das Foto aufzunehmen.



- **i zoom** ist nicht verfügbar, wenn Sie Fotos mit dem Auslösungsmodus aufnehmen.
- **i zoom** ist nicht verfügbar, wenn Sie Fotos im Dateiformat RAW aufnehmen.
- **i zoom** ist deaktiviert, wenn Sie Videos durch Drücken der Videoaufnahmetaste aufnehmen.

## ★ Magic-Modus

Sie können verschiedene Filter- und Rahmeneffekte auf die Fotos und Videos anwenden, um besondere Bilder zu gestalten. Die Form und die Stimmung der Fotos oder Videos verändern sich abhängig vom ausgewählten Effekt.

So stellen Sie einen Effekt ein,

Drücken Sie im Aufnahmemodus [Fn] → **Magic-Modus** → **Magischer Rahmen** oder **Smart Filter** → einen gewünschten Effekt.





- Falls Sie unter den Filtereffekten **Skizze** auswählen, ändert sich die Fotogröße automatisch zu 5.9M oder weniger.
- Falls Sie einen Rahmeneffekt einstellen, wird die Fotogröße automatisch auf 2M festgelegt.
- Sie können keine Videos mit Rahmeneffekt aufnehmen.
- Wenn Sie einen Filtereffekt festlegen, beträgt die maximale Auflösung des Videos 640X480.







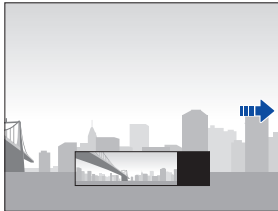



## SCN Szenenmodus







Im Szenenmodus wählt die Kamera die optimalen Einstellungen für die jeweilige Szene aus.



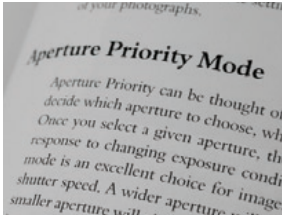

Durch Drücken von **[Fn]** im Aufnahmemodus können Sie eine gewünschte Szene auswählen.

Symbol	Beschreibung
	<p><b>Panorama:</b> Aufnehmen eines 2D- oder 3D-Panoramafotos. Aufgenommene 3D-Panoramafotos können nur auf einem 3D-Fernsehgerät angezeigt werden.</p>
	<ul style="list-style-type: none"> <li>Die maximale Größe eines 2D-Panoramafotos beträgt 8000 X 1152 (horizontal) und 1728 X 4752 (vertikal).</li> <li>Die maximale Größe eines 3D-Panoramafotos beträgt 3300 X 768 (horizontal).</li> <li>Im Panoramamodus sind einige Aufnahmeoptionen nicht verfügbar.</li> <li>Es kann vorkommen, dass die Kamera aufgrund der Aufnahmegestaltung oder der Bewegung des Motivs keine weiteren Aufnahmen macht.</li> <li>Im Panoramamodus erfasst die Kamera das letzte Motiv möglicherweise nicht vollständig, wenn Sie den Kameraschwenk beenden. Dies dient der Verbesserung der Bildqualität. Wenn Sie das gesamte Motiv fotografieren möchten, schwenken Sie die Kamera etwas über den Punkt hinaus, an dem die Aufnahme enden soll.</li> </ul>

Symbol	Beschreibung
	<ul style="list-style-type: none"> <li>Im 3D-Panoramamodus fotografiert die Kamera möglicherweise den Anfang oder das Ende eines Motivs nicht. Dies ist auf die Eigenschaften des 3D-Effekts zurückzuführen. Um das gesamte Motiv zu fotografieren, schwenken Sie die Kamera ein wenig über den jeweils gewünschten Anfangs- und Endpunkt des Motivs hinaus.</li> <li>Im 3D-Panoramamodus werden Fotos sowohl im JPEG- als auch im MPO-Dateiformat aufgenommen.</li> <li>Sie können MPO-Dateien anzeigen, die den 3D-Effekt nur auf einem MPO-kompatiblen Display unterstützen, zum Beispiel auf einem 3D-Fernsehgerät oder einem 3D-Monitor. Auf dem Display der Kamera können nur JPEG-Dateien angezeigt werden.</li> <li>Verwenden Sie geeignete 3D-Brillen, wenn Sie sich eine MPO-Datei auf einem 3D-Fernsehgerät oder einem 3D-Monitor ansehen möchten.</li> </ul>
	<p><b>Beauty Shot:</b> Kaschieren von Hautunreinheiten.</p> 
	<p><b>Nacht:</b> Fotografieren bei Nacht oder im Dunkeln. Verwenden Sie ein Stativ, um Verwackelungen durch eine geringe Auslösergeschwindigkeit zu verhindern.</p> 

Symbol	Beschreibung
	<p><b>Landschaft:</b> Fotografieren von Stillleben und Landschaften.</p> 
	<p><b>Porträt:</b> Automatische Erkennung und Scharfstellung von Gesichtern, um deutliche und weiche Porträts zu erhalten.</p> 
	<p><b>Kinder:</b> Kinder erscheinen auffälliger, indem ihre Kleidung und der Hintergrund leuchtender wiedergegeben werden.</p> 
	<p><b>Sport:</b> In Bewegung befindliche Motive fotografieren.</p> 

Symbol	Beschreibung
	<p><b>Makro:</b> Nahaufnahmen von Einzelheiten eines Motivs oder kleinen Motiven wie Blumen oder Insekten.</p> 
	<p><b>Text:</b> Deutliche Fotos von Text in gedruckten oder elektronischen Dokumenten.</p> 
	<p><b>Sonnenun.:</b> Fotografieren bei Sonnenuntergang mit natürlichen Rot- und Gelbtönen.</p> 
	<p><b>Dämmerung:</b> Fotografieren beim Sonnenaufgang.</p> 

Symbol	Beschreibung
	<b>Gegenlicht:</b> Fotografieren bei Gegenlicht.
	<b>Feuerwerk:</b> Fotografieren von farbenfrohen Feuerwerken bei Nacht. Verwenden Sie ein Stativ, damit die Kamera ruhig steht.
	<b>Strand &amp; Schnee:</b> Reduziert unterbelichtete Fotos durch Sonnenlicht, das von Sand oder Schnee reflektiert wird.
	<b>3D Shot:</b> Aufgenommene 3D-Fotos, die auf einem 3D-Fernseherät angezeigt werden können. (S. 136)

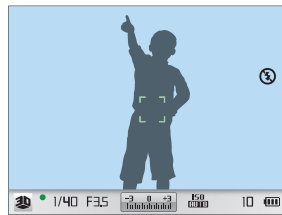
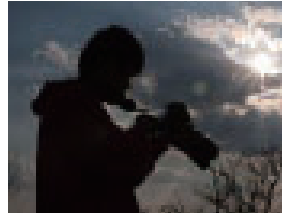

## Videomodus

Im Videomodus können Sie Full High Definition-Videos (1920X1080) sowie den Ton über das Mikrofon der Kamera aufnehmen.

Zum Einstellen der Belichtung können Sie **Programm** im Menü **Video AE-Modus** wählen, sodass der Blendenwert und die Verschlusszeit automatisch eingestellt werden oder **Zeitautomatik**, um den Blendenwert manuell einzustellen. Wählen Sie alternativ **Blendenautomatik** zum manuellen Einstellen der Verschlusszeit aus oder **Manuell** zum manuellen Einstellen des Blendenwerts und der Verschlusszeit. Drücken Sie **[AF]** während der Videoaufnahme, um die AF-Funktion zu aktivieren bzw. zu deaktivieren.

Wählen Sie zum langsamen Ein- oder Ausblenden einer Szene **Fader**. Zudem können Sie **Ton** wählen, um den Ton ein- oder auszuschalten.

Mit der Kamera können Sie Videodateien von bis zu 25 Minuten Länge bei 30 oder 24 Bildern/s aufnehmen, die im Format MP4 (H.264) gespeichert werden. 24 Bilder/s steht nur bei 1920X810 zur Verfügung.



- H.264 (MPEG-4 part10/AVC) ist das neueste Videokodierungsformat, das 2003 gemeinsam von ISO-IEC und ITU-T entwickelt wurde. Da dieses Format eine starke Komprimierungsrate verwendet, können mehr Daten auf weniger Speicherplatz gespeichert werden.
- Wenn die Bildstabilisierungsoption bei der Videoaufnahme aktiviert ist, kann es vorkommen, dass die Kamera den Ton des Bildstabilisators aufnimmt.
- Das Zoomgeräusch oder andere Objektivgeräusche werden möglicherweise aufgenommen, wenn Sie während der Videoaufnahme am Objektiv zoomen.
- Bei Verwendung eines optionalen Videoobjektivs werden Geräusche des Autofokus nicht aufgezeichnet.
- Durch Abnehmen des Objektivs während der Videoaufnahme wird die Aufnahme unterbrochen. Wechseln Sie das Objektiv nicht während der Aufnahme.
- Falls Sie während der Videoaufnahme ein externes Mikrofon anbringen, wird der Ton nicht über das externe Mikrofon aufgezeichnet. (Die vorherigen Einstellungen werden beibehalten.) Falls Sie das externe Mikrofon während der Videoaufnahme abnehmen, wird der Ton nicht aufgezeichnet. Schalten Sie die Kamera aus, bevor Sie das externe Mikrofon anschließen oder entfernen.
- Wenn Sie den Aufnahmewinkel der Kamera während der Videoaufnahme plötzlich ändern, kann die Kamera die Bilder unter Umständen nicht einwandfrei aufnehmen. Verwenden Sie ein Stativ, um Kameraverwacklung minimal zu halten.
- Im Videomodus unterstützt die Kamera nur die Multi AF-Funktion. Andere Funktionen zum Einstellen des Fokusbereichs wie Gesichtserkennung-AF können nicht verwendet werden.
- Wenn die Größe einer Videodatei 4 GB überschreitet, stoppt die Kamera die Aufnahme automatisch. Sollte dies vorkommen, setzen Sie die Aufnahme fort, indem Sie eine neue Videodatei starten.
- Bei Verwendung einer Speicherkarte mit geringer Schreibgeschwindigkeit kann die Videoaufnahme unterbrochen werden, wenn die Karte die Daten nicht so schnell verarbeiten kann, wie das Video aufgenommen wird. Ersetzen Sie in diesem Fall die Karte durch eine schnellere oder reduzieren Sie die Bildgröße (beispielsweise von 1280X720 auf 640X480).
- Wenn eine Speicherkarte formatiert werden muss, formatieren Sie sie immer in der Kamera. Durch Formatieren in einer anderen Kamera oder auf einem PC können Dateien verloren gehen oder die Kapazität der Karte verändert werden.

## Verfügbare Funktionen im Aufnahmemodus

Weitere Informationen zu den Aufnahmemodi finden Sie im Kapitel 2.

Funktion	Verfügbar in
Größe (S. 57)	<b>P/A/S/M/i/★*/SCN*/ /SMART</b>
Qualität (S. 59)	<b>P/A/S/M/i/★*/SCN*/</b>
ISO (S. 60)	<b>P/A/S/M*/</b>
Weißabgleich (S. 61)	<b>P/A/S/M/</b>
Bildassistent (S. 64)	<b>P/A/S/M/</b>
Ausgewählte Farbe (S. 83)	<b>P/A/S/M/</b>
AF-Modus (S. 65)	<b>P/A/S/M/i*/★*/SCN*/</b>
AF-Bereich (S. 67)	<b>P/A/S/M/i*/SCN*</b>
MF-Hilfe (S. 70)	<b>P/A/S/M/i/★*/SCN/SMART</b>
OIS (S. 71)	<b>P/A/S/M/i/★*/SCN/SMART</b>
Antrieb (Serienbild/Burst-Signal/ Timer/Belichtungsreihe) (S. 72)	<b>P/A/S/M/i*/★*/SCN*/SMART*</b>

Funktion	Verfügbar in
Belichtungsmessung (S. 79)	<b>P/A/S/M/</b>
Smart Range (S. 82)	<b>P/A/S/M</b>
Farbraum (S. 84)	<b>P/A/S/M/i/★*/SCN/SMART</b>
Blitz (S. 76)	<b>P*/A*/S*/M*/★*/SCN*/SMART*</b>
Belichtungskompensation (S. 85)	<b>P/A/S/i/★*/SCN/</b>
Belichtungssperre (S. 86)	<b>P/A/S/</b>
Rauschreduktion (S. 125)	<b>P/A/S/M</b>

\* In diesen Modi sind einige Funktionen eingeschränkt.



## Kapitel 2

# Aufnahmefunktionen

---

Lernen Sie die Funktionen kennen, die Sie im Aufnahmemodus einsetzen können. Mit den Aufnahmefunktionen können Sie individuelle Fotos und Videos aufnehmen.

Wenn Sie die Bildauflösung erhöhen, umfassen Fotos und Videos mehr Pixel und lassen sich dementsprechend auf größeren Papierformaten ausdrucken oder auf größeren Bildschirmen anzeigen. Bei Verwendung einer hohen Auflösung erhöht sich gleichzeitig die Dateigröße. Wählen Sie eine niedrige Auflösung für Fotos, die auf einem digitalen Anzeigegerät angezeigt oder ins Internet gestellt werden sollen.



So stellen Sie die Größe ein,

Drücken Sie im Aufnahmemodus [Fn] → **Fotogröße** oder **Videoformat** → eine Option.

## Fotogröße-Optionen

Symbol	Größe	Empfohlen für
	20.0M (5472X3648) (3:2)	Ausdruck auf A1-Papier.
	10.1M (3888X2592) (3:2)	Ausdruck auf A2-Papier.
	5.9M (2976X1984) (3:2)	Ausdruck auf A3-Papier.
	2.0M (1728X1152) (3:2)	Ausdruck auf A5-Papier.
	16.9M (5472X3080) (16:9)	Ausdruck auf A1-Papier oder Wiedergabe auf einem HDTV-Gerät.
	7.8M (3712X2088) (16:9)	Ausdruck auf A3-Papier oder Wiedergabe auf einem HDTV-Gerät.
	4.9M (2944X1656) (16:9)	Ausdruck auf A4-Papier oder Wiedergabe auf einem HDTV-Gerät.
	2.1M (1920X1080) (16:9)	Ausdruck auf A5-Papier oder Wiedergabe auf einem HDTV-Gerät.
	13.3M (3648X3648) (1:1)	Ausdruck eines quadratischen Fotos auf A1-Papier.
	7.0M (2640X2640) (1:1)	Ausdruck eines quadratischen Fotos auf A3-Papier.
	4.0M (2000X2000) (1:1)	Ausdruck eines quadratischen Fotos auf A4-Papier.
	1.1M (1024X1024) (1:1)	An eine E-Mail anhängen.

## Videogröße-Optionen

Symbol	Größe	Empfohlen für
	1920X1080 (30 fps) (16:9)	Anzeige auf einem Full HD-Fernsehgerät.
	1920X810 (24 fps) (Ca. 2,35:1)	Wiedergabe auf einem HDTV-Gerät.
	1280X720 (30 fps) (16:9)	Wiedergabe auf einem HDTV-Gerät.
	640X480 (30 fps) (4:3)	Wiedergabe auf einem Fernsehgerät.
	320X240 (30 fps) (4:3)	Hochladen auf eine Website über ein drahtloses Netzwerk (maximal 30 Sekunden).



Falls Sie die Option "Videoausgang" auf "PAL" einstellen, wird die Bildfrequenz von 30 auf 25 Bilder/s verringert.



# Qualität

Die Kamera speichert Fotos im JPEG- oder RAW-Format.



Mit einer Kamera aufgenommene Fotos werden oft gemäß den Kameraeinstellungen zum Zeitpunkt der Aufnahme in das JPEG-Format umgewandelt und gespeichert. RAW-Dateien werden unverändert gespeichert, ohne in das JPEG-Format umgewandelt zu werden.





RAW-Dateien weiten die Dateinamenerweiterung „SRW“ auf. Verwenden Sie zur Anpassung und Einstellung von Belichtung, Weißabgleich, Farbton, Kontrast und Farben von RAW-Dateien und zum Umwandeln von RAW-Dateien in das JPEG- oder TIFF-Format das Programm Samsung RAW Converter, das auf der CD-ROM mitgeliefert wird. Stellen Sie bei der Aufnahme von Fotos im RAW-Format sicher, dass Sie über ausreichend Speicher verfügen.

So stellen Sie die Qualität ein,



Drücken Sie im Aufnahmemodus [Fn] → Qualität → eine Option.

## Fotoqualität-Optionen

Symbol	Format	Beschreibung
	JPEG	<b>Superfein:</b> <ul style="list-style-type: none"> <li>Komprimiert für optimale Qualität.</li> <li>Empfohlen zum Drucken in großer Größe.</li> </ul>
	JPEG	<b>Fein:</b> <ul style="list-style-type: none"> <li>Komprimiert für bessere Qualität.</li> <li>Empfohlen zum Drucken in normaler Größe.</li> </ul>

Symbol	Format	Beschreibung
	JPEG	<b>Normal:</b> <ul style="list-style-type: none"> <li>Komprimiert für normale Qualität.</li> <li>Empfohlen zum Drucken in kleiner Größe oder zum Hochladen ins Internet.</li> </ul>
	RAW	<b>RAW:</b> <ul style="list-style-type: none"> <li>Speichert Fotos ohne Datenverlust.</li> <li>Empfohlen zum Bearbeiten nach dem Fotografieren.</li> </ul>
	RAW+JPEG	<b>RAW + Superfein:</b> Speichert Fotos sowohl im JPEG- (Superfein) als auch im RAW-Format.
	RAW+JPEG	<b>RAW + Fein:</b> Speichert Fotos sowohl im JPEG- (Fein) als auch im RAW-Format.
	RAW+JPEG	<b>RAW + Normal:</b> Speichert Fotos sowohl im JPEG- (Normal) als auch im RAW-Format.

## Videoqualität-Optionen

Symbol	Erweiterung	Beschreibung
	MP4 (H.264)	<b>Normal:</b> Aufnahme von Videos in normaler Qualität.
	MP4 (H.264)	<b>Hohe Qualität:</b> Aufnahme von Videos in hoher Qualität.

# ISO-Empfindlichkeit

Der Wert der ISO-Empfindlichkeit repräsentiert die Lichtempfindlichkeit der Kamera.

Je größer der ISO-Wert ist, desto lichtempfindlicher ist die Kamera. Daher können Sie durch Wählen eines hohen Werts für die ISO-Lichtempfindlichkeit an schwach beleuchteten oder dunklen Plätzen mit kurzen Verschlusszeiten fotografieren. Dadurch kann jedoch das Bildrauschen verstärkt werden, sodass ein unscharfes Foto entsteht.

So stellen Sie die ISO-Empfindlichkeit ein,

Drücken Sie im Aufnahmemodus [Fn] → ISO → eine Option.

## Beispiele

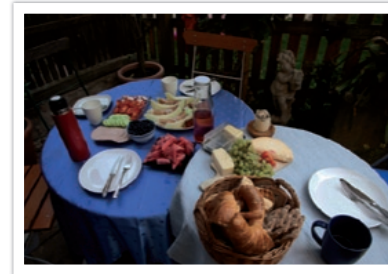

ISO 100



ISO 400



ISO 800



ISO 3200



- Erhöhen Sie den ISO-Wert an Orten, an denen Sie keinen Blitz verwenden dürfen. Sie können ein scharfes Foto aufnehmen, indem Sie einen hohen ISO-Wert einstellen, ohne für bessere Beleuchtung zu sorgen.
- Verwenden Sie die Hohe ISO-RR-Funktion, um das sichtbare Rauschen zu reduzieren, das auf Fotos mit einem hohen ISO-Wert auftreten kann. (S. 125)





# Weißabgleich (Lichtquelle)





Die Farbe von Fotos richtet sich nach der Art und Qualität der Lichtquelle. Wenn Sie realistisch wirkende Fotos erhalten möchten, müssen Sie eine geeignete Lichtsituation zum Kalibrieren des Weißabgleichs auswählen, z. B. **Auto-Weißabgl.**, **Tagesl.**, **Wolkig** oder **Glühlampe** oder die Farbtemperatur manuell anpassen. Sie können die Farben für die voreingestellten Lichtquellen so einstellen, dass die Farben auf dem Foto der tatsächlichen Szene bei gemischten Lichtverhältnissen entsprechen.

So stellen Sie den Weißabgleich ein,

Drücken Sie im Aufnahmemodus [Fn] → **Weißabgleich** → eine Option.

## Weißabgleich-Optionen

Symbol	Beschreibung
	<b>Auto-Weißabgl.*:</b> Automatische Einstellungen je nach Beleuchtungsbedingungen verwenden.
	<b>Tagesl.*:</b> Wählen Sie diese Option, wenn Sie an einem sonnigen Tag im Freien fotografieren. Sie führt zu Fotos, die den natürlichen Farben der Szene am nächsten kommen.
	<b>Wolkig*:</b> Wählen Sie diese Option, wenn Sie im Freien an einem bewölkten Tag oder im Schatten fotografieren. Fotos, die an bewölkten Tagen aufgenommen werden, sind häufig bläulicher als an sonnigen Tagen. Diese Option kompensiert diesen Effekt.
	<b>Fluoreszierend weiß*:</b> Wählen Sie diese Option für Aufnahmen bei Tageslicht-Leuchtstoffröhren. Sie ist besonders geeignet für weißes Kunstlicht mit einer Farbtemperatur von etwa 4.200 K.

Symbol	Beschreibung
	<b>Fluoreszierend NW*:</b> Wählen Sie diese Option für Aufnahmen bei Tageslicht-Leuchtstoffröhren. Sie ist besonders geeignet für weißes Kunstlicht mit sehr weißen Farbtönen und einer Farbtemperatur von etwa 5.000 K.
	<b>Fluoreszierend Tageslicht*:</b> Wählen Sie diese Option für Aufnahmen bei Tageslicht-Leuchtstoffröhren. Sie ist besonders geeignet für weißes Kunstlicht mit einem geringfügig bläulichen Farbton und einer Farbtemperatur von etwa 6.500 K.
	<b>Glühlampe*:</b> Wählen Sie diese Option, wenn Sie bei Glühlampen- oder Halogenlicht fotografieren. Das Licht von Glühlampen verursacht oft einen rötlichen Farbton. Diese Option kompensiert diesen Effekt.
	<b>Blitz WA*:</b> Auswahl für Verwendung eines Blitzes.
	<b>Benutzerdef.:</b> Verwenden Sie Ihre Voreinstellungen. Sie können den Weißabgleich manuell einstellen, indem Sie ein weißes Blatt Papier fotografieren. Füllen Sie den Kreis der Spot-Belichtungsmessung mit dem Papier und stellen Sie den Weißabgleich ein.

\* Diese Optionen können individuell angepasst werden.

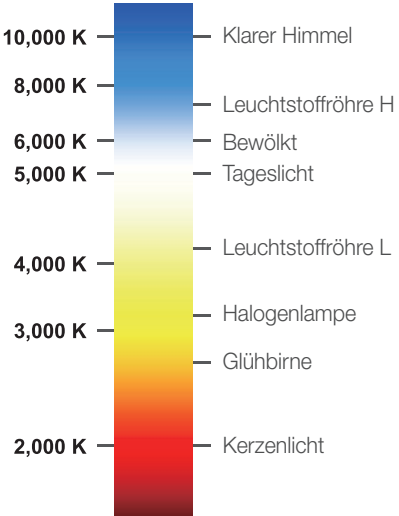
Option	Beschreibung
	<p><b>Farbtemperatur:</b> Stellen Sie die Farbtemperatur der Lichtquelle manuell ein. Die Farbtemperatur wird in Grad Kelvin gemessen und gibt die jeweilige Art der Lichtquelle an. Je höher die Farbtemperatur ist, desto kühler ist die Farbverteilung. Umgekehrt ist die Farbverteilung umso wärmer, je niedriger die Farbtemperatur ist.</p>
<b>K</b>	 <p>10,000 K — Klarer Himmel</p> <p>8,000 K — Leuchtstoffröhre H</p> <p>6,000 K — Bewölkt</p> <p>5,000 K — Tageslicht</p> <p>4,000 K — Leuchtstoffröhre L</p> <p>3,000 K — Halogenlampe</p> <p>3,000 K — Glühbirne</p> <p>2,000 K — Kerzenlicht</p>

### Voreingestellte Optionen individuell anpassen

Sie können außerdem die voreingestellten Optionen für den Weißabgleich individuell anpassen.

So passen Sie voreingestellte Optionen individuell an,

Drücken Sie im Aufnahmemodus [Fn] → Weißabgleich → eine Option → [DISP] und drehen Sie die Navigationstaste oder drücken Sie [DISP/⊕/⊖/AF].



## Beispiele



Auto-Weißabgl.



Tagesl.



Fluoreszierend Tageslicht

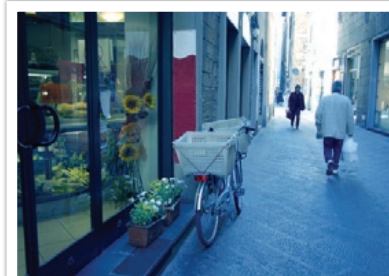

Glühlampe





# Bildassistent (Fotostile)

Mit dem Bildassistenten können Sie verschiedene Fotostile auf Fotos anwenden, um verschiedene Wirkungen und emotionale Stimmungen zu erzeugen. Außerdem können Sie eigene Fotostile erstellen und speichern, indem Sie Farbe, Sättigung, Schärfe und Kontrast für jeden Stil anpassen.

Bei Auswahl einer Option passt die Kamera das Foto automatisch der Option entsprechend an. Experimentieren Sie mit verschiedenen Stilen und finden Sie Ihre eigenen Einstellungen.

So stellen Sie einen Fotostil ein,

Drücken Sie im Aufnahmemodus [Fn] → **Bildassistent** → eine Option.

## Beispiele



Standard



Lebhaft



Porträt



Landschaft



Natur



Retro



Kühl



Moderat



Klassisch



Außerdem können Sie die Werte der Einstellungen der voreingestellten Stile anpassen. Wählen Sie eine Bildassistent-Option, drücken Sie [DISP] und passen Sie anschließend Farbe, Sättigung, Schärfe und Kontrast an.

# AF-Modus

Lernen Sie, wie Sie den Schärfbereich der Kamera an das Motiv anpassen.

Sie können den für das Motiv geeigneten Fokusmodus aus Einzelbild-Autofokus, kontinuierlichem Autofokus und manuellem Autofokus auswählen. Die AF-Funktion wird aktiviert, wenn Sie **[Auslöser]** zur Hälfte drücken. Im MF-Modus müssen Sie den Fokusring am Objektiv drehen, um manuell scharf zu stellen.

In den meisten Fällen erhalten Sie eine Scharfstellung, indem Sie **Einzelbild AF** wählen. Sich schnell bewegende Motive oder Motive mit einer ähnlichen Farbe wie der Hintergrund lassen sich nur schwer scharf stellen. Wählen Sie in solchen Fällen den passenden Fokusmodus.

Wenn das Objektiv über einen AF/MF-Schalter (Autofokus/manueller Fokus) verfügt, müssen Sie über diesen Schalter den Modus für die Scharfstellung auswählen. Stellen Sie den Schalter auf „AF“, um „Einzelbild AF“ oder „Kontinuierlich AF“ auszuwählen. Stellen Sie den Schalter auf „MF“, um den Fokus manuell einzustellen.

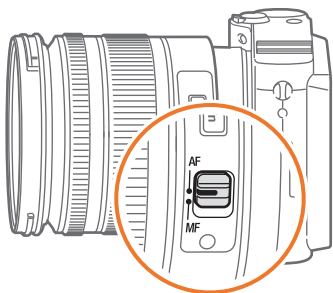

Wenn Ihr Objektiv keinen AF/MF-Schalter besitzt, drücken Sie **[AF]**, um den gewünschten AF-Modus auszuwählen.

So stellen Sie den  
Autofokus-Modus ein,

Drücken Sie im Aufnahmemodus **[AF]** → eine Option.

## Einzelbild AF

Einzelbild-Autofokus ist zum Fotografieren von unbeweglichen Motiven geeignet. Wenn Sie **[Auslöser]** zur Hälfte drücken, erfolgt die Scharfstellung im Fokusbereich. Der Bereich wird grün markiert, wenn die Scharfstellung erfolgt ist.

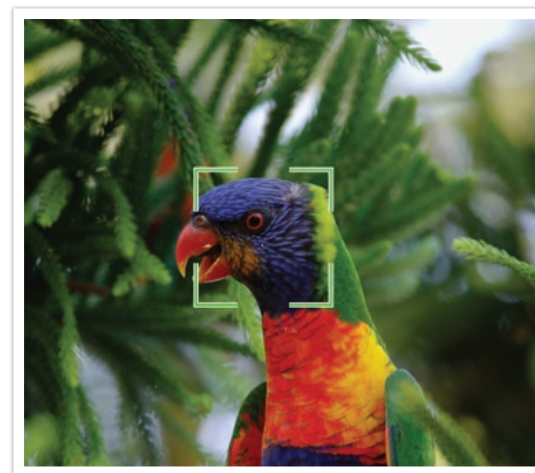

## Kontinuierlich AF

Während Sie **[Auslöser]** zur Hälfte gedrückt halten, wird ständig automatisch scharfgestellt. Nachdem der Fokusbereich auf das Motiv eingestellt wurde, bleibt das Motiv immer scharfgestellt, auch wenn es sich bewegt. Dieser Modus wird zum Fotografieren eines Radfahrers, eines laufenden Hundes oder bei einem Autorennen empfohlen.

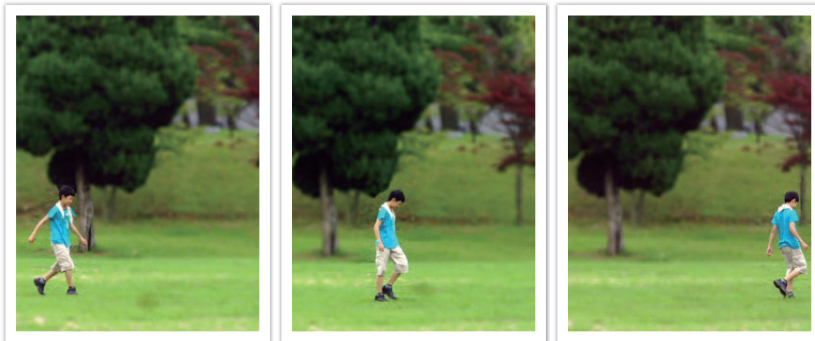

## Manueller Fokus

Sie können ein Motiv von Hand scharf stellen, indem Sie den Fokusring am Objektiv drehen. Mit der MF-Hilfsfunktion können Sie auf einfache Weise scharf stellen. Wenn der Fokusring gedreht wird, wird der Fokusbereich vergrößert oder der Balken für die Fokusunterstützung eingblendet, um die Scharfstellung zu erleichtern. Dieser Modus wird empfohlen, um ein Motiv mit ähnlicher Farbe wie der Hintergrund, eine Nachtszene oder ein Feuerwerk zu fotografieren.



# AF-Bereich

Die Funktion AF-Bereich ändert die Position des Fokusbereichs.

Im Allgemeinen stellen Kameras das am nächsten befindliche Motiv scharf. Wenn jedoch viele Motive vorhanden sind, können auch nicht gewünschte Motive scharf gestellt werden. Um zu verhindern, dass nicht gewünschte Motive scharf gestellt werden, ändern Sie den Fokusbereich, so dass ein gewünschtes Motiv scharf gestellt wird. Sie können deutlichere und schärfere Fotos erhalten, indem Sie einen geeigneten Fokusbereich wählen.

So stellen Sie den Autofokusbereich ein,

Drücken Sie im Aufnahmemodus [Fn] → AF-Bereich → eine Option.

## Auswahl AF

Sie können den Fokus auf einen gewünschten Bereich stellen. Wenden Sie einen Unschärfe-Effekt an, um das Motiv deutlicher hervorzuheben.

Der Fokusbereich auf dem nachstehenden Foto wurde anders positioniert und in der Größe verändert, um ihn an das Gesicht der Person anzupassen.

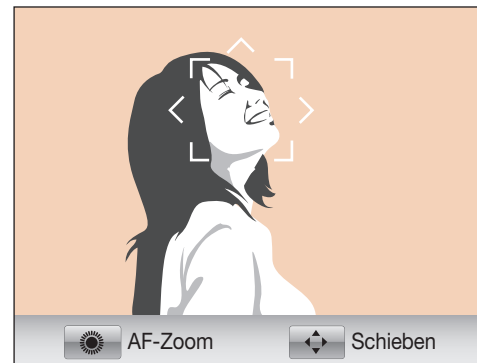

Drücken Sie im Aufnahmemodus [OK], um den Fokusbereich in der Größe zu ändern oder zu verlagern. Drücken Sie zum Anpassen der Position des Fokusbereichs [DISP/☐/☐/☐/AF]. Drehen Sie zum Anpassen der Größe des Fokusbereichs die Navigationstaste.

## Multi AF

Die Kamera zeigt an Stellen, an denen der Fokus richtig eingestellt ist, ein grünes Rechteck an. Das Foto wird in mehrere Bereiche aufgeteilt und die Kamera ermittelt die Scharfstellung in jedem Bereich. Dieser Modus wird für Landschaftsaufnahmen empfohlen.

Wenn Sie **[Auslöser]** zur Hälfte drücken, zeigt die Kamera die Fokusbereiche grün an, wie im nachstehenden Foto dargestellt.

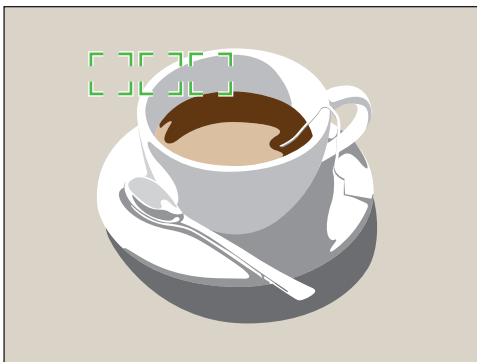

## Ges.erkenn. AF

Die Kamera stellt vorrangig die Gesichter von Personen scharf. Die Gesichter von bis zu 10 Personen können erkannt werden. Diese Einstellung wird für Gruppenfotos empfohlen.

Wenn Sie **[Auslöser]** zur Hälfte drücken, stellt die Kamera Gesichter scharf, wie im nachstehenden Foto dargestellt. Beim Fotografieren einer Personengruppe zeigt die Kamera den Fokus auf dem Gesicht der am nächsten befindlichen Person weiß und auf den anderen Gesichtern grau an.

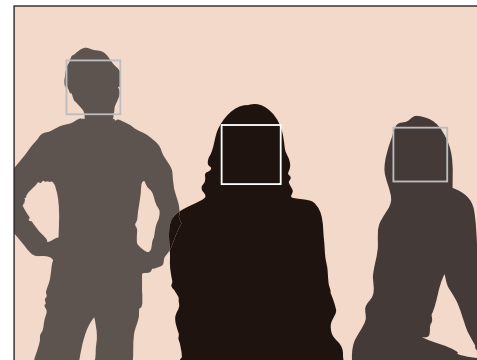

## Selbstporträt AF

Wenn Sie sich selbst fotografieren, kann es schwierig sein festzustellen, ob Ihr Gesicht scharf gestellt ist. Sofern diese Funktion aktiviert ist, wird der Hinweiston der Kamera schneller, wenn sich Ihr Gesicht in der Bildmitte befindet.

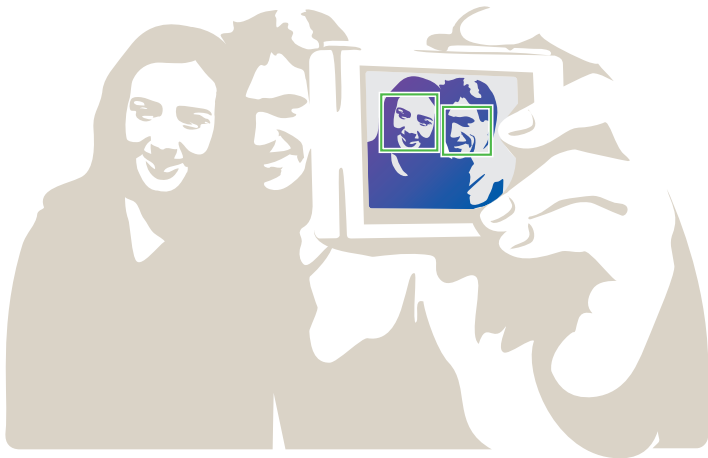

# MF-Hilfe

Im MF-Modus (manueller Fokus) müssen Sie den Fokusring am Objektiv von Hand drehen. Wenn Sie die MF-Hilfsfunktion verwenden, erhalten Sie eine deutlichere Scharfstellung. Diese Funktion ist nur für Objektive verfügbar, die manuelle Fokussierung unterstützen.

So aktivieren Sie die MF-Hilfe,

Drücken Sie im Aufnahmemodus [MENU] → oder → MF-Hilfe → eine Option.

\* Standard

Option	Beschreibung
Aus	Die MF-Hilfsfunktion wird nicht verwendet.
5-fach vergrößern*	Der Fokusbereich wird 5-fach vergrößert, wenn Sie den Fokusring drehen. 

\* Standard

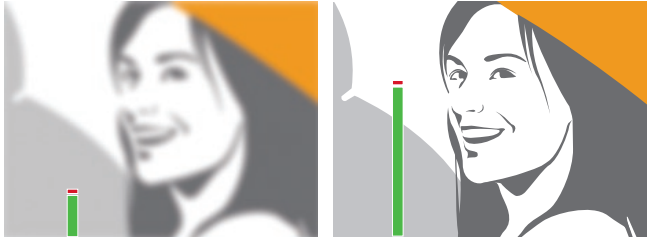
Option	Beschreibung
8-fach vergrößern	Der Fokusbereich wird 8-fach vergrößert, wenn Sie den Fokusring drehen. 
FA (Balken für Fokusunterstützung)	Wenn Sie den Fokusring drehen, steigt der Balken für die Fokusunterstützung mit verbesserter Scharfeinstellung an. 

# Optische Bildstabilisierung (OIS)

Die optische Bildstabilisierungsfunktion (OIS) dient dazu, um das Verwackeln der Kamera zu verringern. OIS ist bei einigen Objektiven unter Umständen nicht verfügbar.

Verwackeln der Kamera kommt häufig beim Fotografieren an dunklen Stellen oder in geschlossenen Räumen vor. In solchen Fällen setzt die Kamera längere Verschlusszeiten ein, um die einfallende Lichtmenge zu vergrößern, wodurch unscharfe Fotos entstehen können. Sie können dies mithilfe der OIS-Funktion verhindern.



Falls Ihr Objektiv über einen OIS-Schalter verfügt, müssen Sie den Schalter auf **ON** setzen, um die OIS-Funktion zu verwenden.

So stellen Sie  
OIS-Optionen ein,

Drücken Sie im Aufnahmemodus **[MENU]** →  
📷 oder 📱 → **OIS** → eine Option.

## OIS-Optionen

\* Standard

Symbol	Beschreibung
	<b>Modus 1*</b> : Die OIS-Funktion wird nur bei ganz oder halb gedrücktem <b>[Auslöser]</b> aktiviert.
	<b>Modus 2</b> : Die OIS-Funktion ist immer aktiv.
	<b>Aus</b> : Die OIS-Funktion ist nicht aktiv. (Diese Option ist nicht bei allen Objektiven verfügbar.)

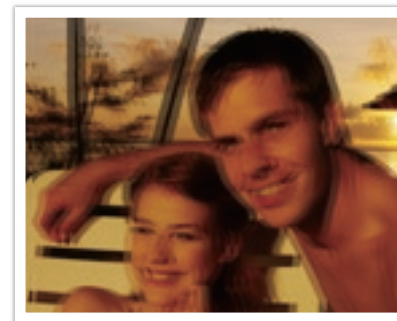

ohne OIS-Korrektur

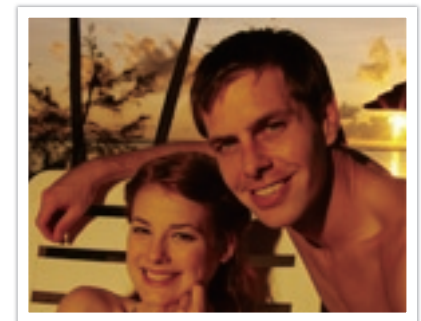

mit OIS-Korrektur



# Verschlussmodi (Aufnahmemodus)

Sie können Aufnahmemethoden wie Serienbild, Burst-Signal, Timer usw. einstellen.

Wählen Sie **Einzelbild**, um jeweils ein Foto zu machen. Wählen Sie **Serienbild** oder **Burst-Signal** für die Aufnahme von schnellen Bewegungen. Wählen Sie **AE-Bel.r.**, **Weißabgleich-Belichtungsreihe** oder **Bildass. Bel.r.** zur Einstellung von Belichtungszeit, Weißabgleich bzw. für Effekte des Bildassistenten. Außerdem können Sie **Timer** wählen, um sich selbst zu fotografieren.

So stellen Sie die Aufnahmemethode ein,

Drücken Sie im Aufnahmemodus [📷] → eine Option.

## Einzelbild

Durch Drücken von [Auslöser] wird jeweils ein Foto aufgenommen. Dieser Modus wird für allgemeine Bedingungen empfohlen.

## Serienbild

Während Sie [Auslöser] gedrückt halten, werden fortlaufend Fotos aufgenommen. Sie können bis zu 3 Fotos (**Kontinuierlich niedrig (3 B/s)**) oder 8 Fotos (**Kontinuierlich hoch (8 B/s)**) pro Sekunde aufnehmen.



## Burst-Signal

Durch einmaliges Drücken von **[Auslöser]** werden bis zu 10 Fotos pro Sekunde (3 s), 15 Fotos pro Sekunde (2 s) oder 30 Fotos pro Sekunde (1 s) aufgenommen. Dieser Modus empfiehlt sich zum Fotografieren schneller Bewegungsabläufe von sich schnell bewegenden Motiven wie z. B. Rennautos.



Drücken Sie zum Einstellen der Anzahl von Aufnahmen im Aufnahmemodus **[]** → **Burst-Signal** und drücken Sie dann **[DISP]**.

## Timer

Sie können ein Foto mit einer Verzögerung zwischen 2 und 30 Sekunden machen. Die Verzögerung kann in Schritten von 1 Sekunde eingestellt werden.



Drücken Sie zum Einstellen der Verzögerung bis zur Aufnahme im Aufnahmemodus **[]** → **Timer** und drücken Sie dann **[DISP]**.

## Automatische Belichtungsreihe (AE-Bel.r.)

Wenn Sie **[Auslöser]** drücken, nimmt die Kamera drei Fotos nacheinander auf: das Originalfoto, eine Stufe dunkler und eine Stufe heller. Verwenden Sie ein Stativ, um unscharfe Fotos zu vermeiden, wenn die Kamera die drei Fotos nacheinander aufnimmt. Die Einstellung können Sie im Menü **Bel.reihe Einstellung** vornehmen.



## Weißabgleichsreihe (Weißabgleich-Belichtungsreihe)

Wenn Sie **[Auslöser]** drücken, nimmt die Kamera drei Fotos nacheinander auf: das Originalfoto und zwei weitere mit unterschiedlichen Weißabgleich-Einstellungen. Das Originalfoto wird aufgenommen, wenn Sie **[Auslöser]** drücken. Die beiden anderen werden automatisch den Weißabgleich-Einstellungen entsprechend angepasst. Die Einstellung können Sie im Menü **Bel.reihe Einstellung** vornehmen.



## Bildassistent-Reihe (Bildass. Bel.r.)

Wenn Sie **[Auslöser]** drücken, macht die Kamera drei Fotos nacheinander mit jeweils unterschiedlichen Bildassistent-Einstellungen. Die Kamera nimmt das Foto auf und wendet die drei von Ihnen eingestellten Optionen des Bildassistenten an. Sie können drei verschiedene Einstellungen im Menü **Bel.reihe Einstellung** auswählen.

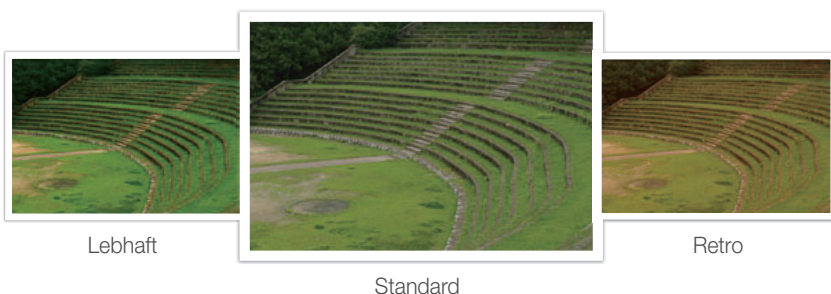

## Einstellungen für die Belichtungsreihe

Sie können die Optionen für AE-Bel.r., Weißabgleich-Belichtungsreihe, Bildass. Bel.r. einrichten.

So stellen Sie eine Belichtungsreihen-Option ein,

Drücken Sie im Aufnahmemodus **[MENU]** → → **Bel.reihe Einstellung** → eine Option.

Option	Beschreibung
AE-Bel.r.-Einstellung	<p>Einstellung der Reihenfolge und des Bereichs der Belichtungsreihe.</p> <ul style="list-style-type: none"> <li>• <b>Bel.r. Reihenfolge:</b> Einstellung der Reihenfolge, in der die Kamera das originale, das hellere und das dunklere Foto aufnimmt (repräsentiert durch 0, + und -).</li> <li>• <b>Bel.r.-Bereich:</b> Festlegen des Belichtungsbereichs der 3 nacheinander erstellten Fotos.</li> </ul>
WA-Bel.r.-Einstellung	<p>Anpassen des Intervallbereichs für den Weißabgleich der 3 nacheinander erstellten Fotos. Beispielsweise verändert AB-/ +3 (Amber) den Gelbwert um plus oder minus drei Stufen. MG-/ +3 (Magenta) verändert den Violettwert um denselben Betrag.</p>
P Wiz Bel.r.-Einstellung	<p>Auswahl von drei Bildassistent-Einstellungen, die die Kamera für die drei nacheinander erstellten Fotos verwendet.</p>





# Blitz

Um ein realistisches Foto eines Motivs aufzunehmen, muss das vorhandene Licht ausreichen. Wenn das Licht nicht ausreicht, können Sie einen Blitz einsetzen, um für genug Licht zu sorgen. Nehmen Sie geeignete Einstellungen entsprechend der Lichtquelle und dem Motiv vor.

So stellen Sie Blitz-Optionen ein,

Drücken Sie im Aufnahmemodus [Fn] → Blitz → eine Option.

## Blitz-Optionen

Symbol	Beschreibung
	<b>Aus:</b> Der Blitz wird nicht verwendet.
	<b>Intelligenter Blitz:</b> Die Kamera passt die Helligkeit des Blitzes automatisch entsprechend dem Licht in der Umgebung an.
	<b>Automatik:</b> Der Blitz wird in dunklen Umgebungen automatisch ausgelöst.
	<b>Auto-R.-Augen:</b> Der Blitz wird automatisch ausgelöst und verhindert rote Augen.
	<b>Aufhellblitz:</b> Der Blitz wird bei jedem Foto ausgelöst.
	<b>Aufhellblitz Rot:</b> Der Blitz wird bei jedem Foto ausgelöst und verhindert rote Augen.

Symbol	Beschreibung
	<p><b>1. Vorhang:</b> Der Blitz wird unmittelbar nach dem Öffnen des Verschlusses ausgelöst. Die Kamera macht ein deutliches Foto des Motivs früh in einer Aktionsabfolge.</p>  <p>Bewegungsrichtung des Balls</p>
	<p><b>2. Vorhang:</b> Der Blitz wird unmittelbar vor dem Schließen des Verschlusses ausgelöst. Die Kamera macht ein deutliches Foto des Motivs später in einer Aktionsabfolge.</p>  <p>Bewegungsrichtung des Balls</p>



- Die verfügbaren Optionen richten sich nach dem Aufnahmemodus.
- Zwischen zwei Blitzauslösungen vergeht eine gewisse Zeit. Bewegen Sie sich nicht, bis der Blitz zum zweiten Mal ausgelöst wird.
- Blitzoptionen und die Einstellung der Blitzstärke sind nur verfügbar, wenn Sie das NX-exklusive externe Blitzgerät verwenden.
- Sie können ein Foto mit einem Blitzgerät aufnehmen, das nicht vollständig geladen ist, es wird jedoch empfohlen, ein vollständig geladenes Gerät zu verwenden.



Verwenden Sie nur von Samsung zugelassene Blitzgeräte. Durch inkompatible Blitzgeräte kann die Kamera beschädigt werden.

## Rote-Augen-Effekt korrigieren

Bei Blitzlichtaufnahmen einer Person im Dunkeln kann ein roter Schimmer in den Augen erscheinen. Zur Behebung des Rote-Augen-Effekts wählen Sie **Auto-R.-Augen** oder **Aufhellblitz Rot**.



ohne Rote-Augen-Korrektur



mit Rote-Augen-Korrektur



Wenn das Motiv zu weit von der Kamera entfernt ist oder sich bewegt, wenn das Blitzlicht ausgelöst wird, können die roten Augen eventuell nicht reduziert werden.

## Anpassen der Blitzintensität

Passen Sie die Blitzintensität an, um Über- oder Unterbelichtung zu vermeiden. Sie können die Anpassung um  $\pm 2$  Stufen vornehmen.

So stellen Sie die Blitzintensität ein,

Drücken Sie im Aufnahmemodus **[Fn]** → **Blitz** → eine Option → **[DISP]** und drehen Sie die Navigationstaste oder drücken Sie **[AF]**.

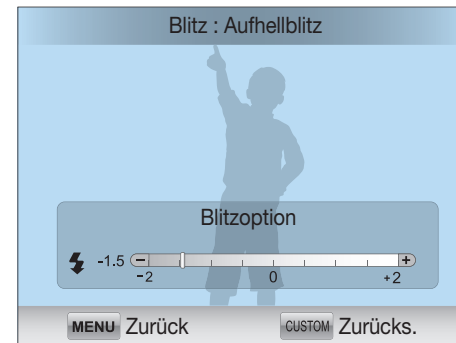



- Das Anpassen der Blitzintensität ist in den folgenden Fällen eventuell nicht wirksam:
  - Das Motiv ist sehr nah an der Kamera.
  - Sie haben eine zu hohe ISO-Empfindlichkeit eingestellt.
  - Der Lichtwert ist entweder zu hoch oder zu niedrig.
- In bestimmten Aufnahmemodi kann diese Funktion nicht verwendet werden.
- Wenn Sie ein externes Blitzgerät mit anpassbarer Blitzintensität an die Kamera anschließen, werden die Intensitätseinstellungen des Blitzgeräts angewendet.
- Wenn die Entfernung des Motivs bei Verwendung des Blitzlichts zu gering ist, kann ein Teil des Blitzlichts möglicherweise nicht genutzt werden und das entsprechende Foto wird dunkel. Vergewissern Sie sich, dass sich das Motiv im empfohlenen Bereich befindet. Dies ist vom jeweiligen Objektiv abhängig.
- Wenn eine Gegenlichtblende angebracht ist, wird das Blitzlicht eventuell durch die Blende blockiert. Entfernen Sie die Blende, um den Blitz zu verwenden.



# Belichtungsmessung

Der Belichtungsmessmodus bezieht sich auf die Art und Weise, mit der die Kamera die Lichtmenge misst.

Die Kamera misst die Lichtmenge in einer Szene und nutzt die Messung in vielen ihrer Modi zur Anpassung verschiedener Einstellungen. Wenn ein Motiv beispielsweise dunkler als seine tatsächliche Farbe erscheint, erstellt die Kamera eine überbelichtete Aufnahme an. Wenn ein Motiv dagegen heller als seine tatsächliche Farbe erscheint, erstellt die Kamera eine unterbelichtete Aufnahme.

Die Helligkeit und die Stimmung von Fotos können durch die Art und Weise der Lichtmessung beeinflusst werden. Wählen Sie eine geeignete Einstellung für die jeweilige Aufnahmesituation.

So stellen Sie eine Belichtungsmessung-Option ein,

Drücken Sie im Aufnahmemodus **[Fn]** → **Belichtungsmessung** → eine Option.

## Multi

Im Multi-Modus wird die Lichtmenge in mehreren Bereichen berechnet. Wenn das Licht ausreichend oder nicht ausreichend ist, stellt die Kamera die Belichtung durch Berechnung des Durchschnitts der gesamten Helligkeit der Szene ein. Dieser Modus ist für allgemeine Fotos geeignet.





## Zentrum

Im Zentrum-Modus wird ein größerer Bereich als im Spot-Modus zur Berechnung herangezogen. Dieser Modus summiert die Lichtmenge in der Mitte der Aufnahme (60 bis 80 %) und die des restlichen Aufnahmebereichs (20 bis 40 %). Dieser Modus wird für Situationen empfohlen, in denen ein geringer Helligkeitsunterschied zwischen dem Motiv und dem Hintergrund besteht oder in denen der Bereich des Motivs im Vergleich zum gesamten Foto groß ist.



## Spot

Im Spot-Modus wird die Lichtmenge in der Mitte berechnet. Wenn Sie ein Foto mit starkem Gegenlicht hinter dem Motiv aufnehmen, passt die Kamera die Belichtung an, um das Motiv richtig aufzunehmen. Wenn Sie beispielsweise den Multi-Modus bei starkem Gegenlicht wählen, berechnet die Kamera, dass die Lichtmenge mehr als ausreicht, wodurch ein dunkleres Foto erstellt wird. Der Spot-Modus kann diese Situation verhindern, da er die Lichtmenge in einem vorgegebenen Bereich berechnet.

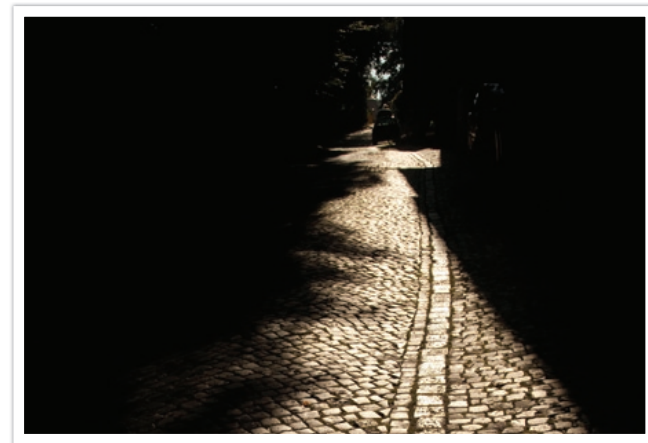

Das Motiv weist eine helle Farbe auf, während der Hintergrund dunkel ist. Der Spot-Modus wird für Situationen empfohlen, in denen beträchtliche Helligkeitsunterschiede zwischen dem Motiv und dem Hintergrund bestehen.

### Messen des Belichtungswerts des Fokusbereichs

Wenn diese Funktion aktiviert ist, stellt die Kamera automatisch die optimale Belichtung ein, indem sie die Helligkeit des Fokusbereichs berechnet. Diese Funktion ist nur verfügbar, wenn Sie die Belichtungsmessung **Spot** oder **Multi** sowie **Auswahl-AF** wählen.

So aktivieren Sie diese Funktion,

Drücken Sie im Aufnahmemodus [MENU] →  → Verk AE m. AF-Pkt → eine Option.



# Smart Range

Diese Funktion korrigiert automatisch den Verlust heller Details, der aufgrund unterschiedlicher Schattierungen entstehen kann.

So stellen Sie Smart Range-Optionen ein,

Drücken Sie im Aufnahmemodus **[Fn]** → **Smart Range** → eine Option.

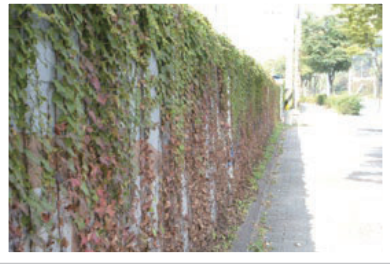

ohne Intelligenter Bereich-Effekt

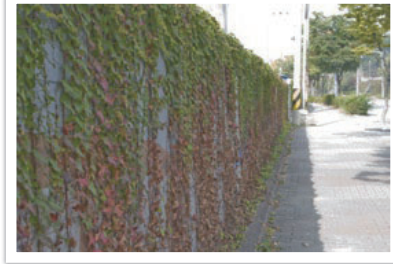

mit Intelligenter Bereich-Effekt



# Ausgewählte Farbe

Mit dieser Funktion können Sie eine Farbe auswählen, die Sie hervorheben möchten, und die anderen Farben entsättigen. Sie können im Menü Rot, Grün, Blau oder Gelb auswählen.

So stellen Sie Ausgewählte Farbe-Optionen ein,

Drücken Sie im Aufnahmemodus **[Fn]** → **Ausgewählte Farbe** → eine Option.

## Beispiele



Original



Bei Auswahl von Rot



# Farbraum

Digitale Bildgebungsgeräte wie digitale Kameras, Monitore und Drucker weisen eigene Verfahren zur Repräsentation von Farben auf, die als Farbräume bezeichnet werden.

Die Kamera stellt zwei Farbräume zur Auswahl: **sRGB** und **Adobe RGB**.

sRGB dient normalerweise zum Erzeugen von Farben auf PC-Monitoren und ist außerdem der Standard-Farbraum für Exif. sRGB wird für normale Bilder und Bilder, die im Internet veröffentlicht werden sollen, empfohlen.

Adobe RGB wird für gewerbliche Druckzwecke eingesetzt und verfügt über einen größeren Farbbereich als sRGB. Dieser größere Bereich von Farben hilft beim einfachen Bearbeiten von Fotos auf einem Computer. Einzelne Programme sind im Allgemeinen mit einer begrenzten Anzahl von Farbräumen kompatibel. Wenn Sie ein Bild in einem Programm öffnen, das nicht mit dem Farbraum des Bilds kompatibel ist, erscheinen die Farben heller.

So stellen Sie den Farbraum ein,

Drücken Sie im Aufnahmemodus [MENU] →  → Farbraum → eine Option.

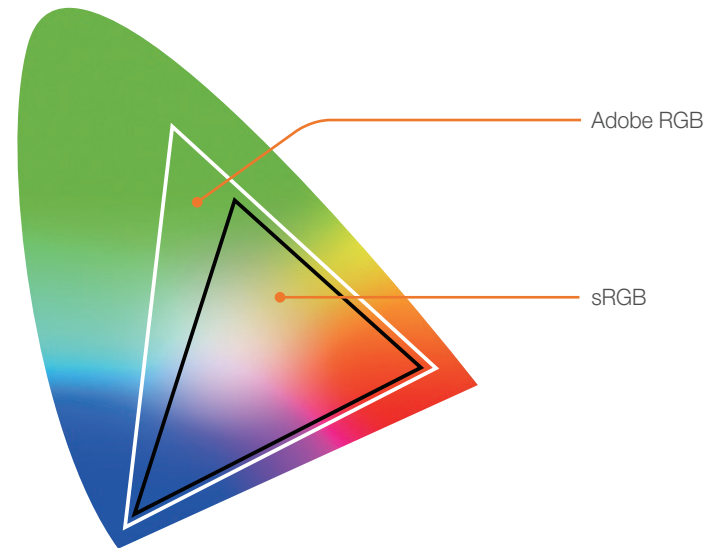

# Belichtungskompensation/-sperre

## Belichtungskompensation

Die Kamera stellt die Belichtung automatisch durch Messen der Lichtpegel der Fotozusammensetzung und der Position des Motivs ein. Wenn die durch die Kamera eingestellte Belichtung höher oder niedriger als erwartet ist, können Sie den Belichtungswert manuell anpassen. Der Belichtungswert kann in Stufen von  $\pm 3$  eingestellt werden. Die Kamera zeigt eine rote Belichtungswarnung für jede Stufe außerhalb des Bereichs von  $\pm 3$  an.

Drücken Sie zum Anpassen des Belichtungswerts [☒] [☒], und drehen Sie anschließend die Navigationstaste. Sie können den Belichtungswert auch einstellen, indem Sie [Fn] drücken und anschließend **EVC (Belichtungskompensation)** wählen.

Sie können den Belichtungswert anhand der Stellung der Belichtungswert-Anzeige feststellen.

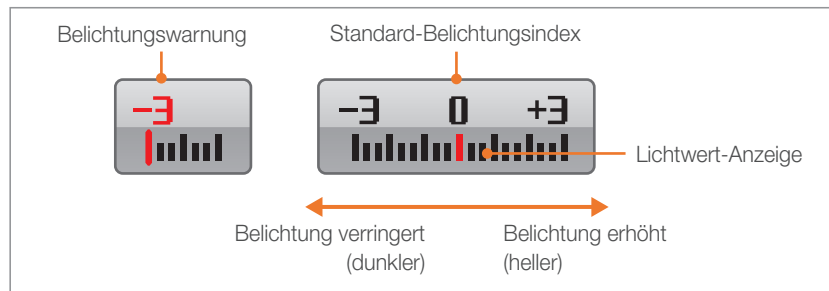

## Belichtungssperre

Wenn die korrekte Belichtung aufgrund eines starken Farbkontrasts nicht eingestellt werden kann, sperren Sie die Belichtung, bevor Sie ein Foto machen.

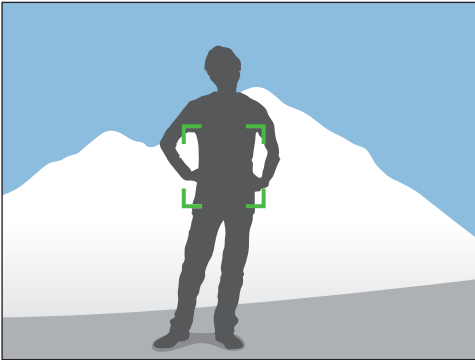

Zum Sperren der Belichtung richten Sie das Objektiv auf den Bereich, den Sie zur Berechnung der Belichtung verwenden möchten, und drücken Sie dann die benutzerdefinierte Taste. (S. 128)

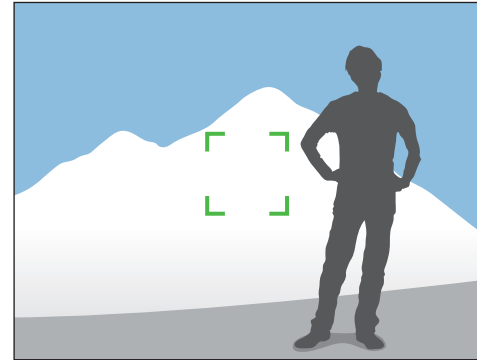

Nach dem Sperren der Belichtung richten Sie das Objektiv auf das gewünschte Motiv, und drücken Sie dann **[Auslöser]**.

# Videofunktionen

Nachstehend werden die verfügbaren Videofunktionen erläutert.





## AE-Modus für Video

Stellen Sie beim Aufzeichnen eines Videos den Belichtungsmodus ein.

So stellen Sie Video AE-Optionen ein,

Drücken Sie im Videoaufnahmehodus [Fn] → **Video AE-Modus** → eine Option.

\* Standard







Symbol	Beschreibung
	<b>Programm*</b> : Der Blendenwert und die Verschlusszeit werden automatisch angepasst.
	<b>Zeitautomatik</b> : Stellen Sie den Blendenwert manuell ein, bevor Sie ein Video aufnehmen. Drehen Sie zum Einstellen des Blendenwerts die Navigationstaste.
	<b>Blendenautomatik</b> : Stellen Sie die Verschlusszeit manuell ein, bevor Sie ein Video aufnehmen. Drehen Sie zum Anpassen der Verschlusszeit die Navigationstaste.
	<b>Manuell</b> : Stellen Sie den Blendenwert und die Verschlusszeit manuell ein, bevor Sie ein Video aufnehmen. Drücken Sie zum Auswählen des Blendenwerts oder der Verschlusszeit [Z] [Z] und drehen Sie anschließend die Navigationstaste, um den Wert anzupassen.

## Multi-Bewegung

Stellen Sie die Wiedergabegeschwindigkeit eines Videos ein.

So stellen Sie die Optionen für die Aufnahmegeschwindigkeit ein,

Drücken Sie im Videoaufnahmehodus [MENU] →  → **Multi-Bewegung** → eine Option.

Symbol	Beschreibung
	<b>x0.25</b> : Ein Video aufnehmen und mit 1/4 der normalen Geschwindigkeit abspielen.
	<b>x0.5</b> : Ein Video aufnehmen und mit 1/2 der normalen Geschwindigkeit abspielen.
	<b>x1</b> : Ein Video aufnehmen und mit normaler Geschwindigkeit abspielen.
	<b>x5</b> : Ein Video aufnehmen und mit dem 5-Fachen der normalen Geschwindigkeit abspielen.
	<b>x10</b> : Ein Video aufnehmen und mit dem 10-Fachen der normalen Geschwindigkeit abspielen.
	<b>x20</b> : Ein Video aufnehmen und mit dem 20-Fachen der normalen Geschwindigkeit abspielen.



- Wenn Sie eine andere Option als **x1** auswählen, wird kein Ton aufgezeichnet.
- Die verfügbaren Optionen variieren möglicherweise je nach Videogröße.







## Blendregler

Sie können eine Szene mit der Faderfunktion an der Kamera ein- oder ausblenden, ohne dies am PC durchführen zu müssen. Mit dieser Funktion können Sie Videoaufnahmen mit dramatischen Effekten versehen.

So stellen Sie Faderoptionen ein,

Drücken Sie im Videoaufnahmemodus **[Fn]** → **Fader** → eine Option.

Symbol	Beschreibung
	<b>Aus:</b> Faderfunktion wird nicht verwendet.
	<b>Ein:</b> Die Szene wird langsam eingeblendet.
	<b>Aus:</b> Die Szene wird langsam ausgeblendet.
	<b>Ein-Aus:</b> Die Faderfunktion wird am Anfang und Ende der Szene angewandt.

## Sprache

Manchmal ist ein Video ohne Ton wirkungsvoller als ein Video mit Ton. Schalten Sie den Ton aus, um ein stummes Video aufzunehmen.

So stellen Sie Ton-Optionen ein,

Drücken Sie im Videoaufnahmemodus **[Fn]** → **Ton** → eine Option.

## Kapitel 3

# Wiedergabe/Bearbeiten

---

Hier erfahren Sie, wie Sie Fotos und Videos anzeigen und bearbeiten.  
Informationen zum Bearbeiten von Dateien auf einem PC finden Sie in Kapitel 6.

# Dateien suchen und verwalten

Erfahren Sie, wie Sie Fotos und Videos schnell über die Miniaturbildansicht suchen und wie Sie Dateien schützen und löschen.

## Fotos anzeigen

1 Drücken Sie [▶].

- Die Datei, die Sie zuletzt aufgenommen haben, wird angezeigt.

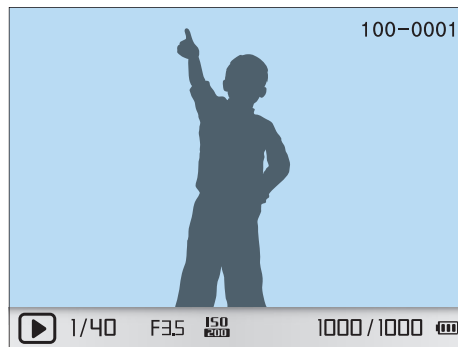

2 Drehen Sie die Navigationstaste oder drücken Sie [ZOOM]/[AF], um durch Dateien zu blättern.



Möglicherweise können Sie Dateien, die mit anderen Kameras aufgenommen wurden, aufgrund von nicht unterstützten Größen oder Codecs nicht bearbeiten oder anzeigen. Verwenden Sie zum Wiedergeben oder Anzeigen dieser Dateien einen Computer oder ein anderes Gerät.

## Anzeigen von Miniaturbildern

Wechseln Sie zur Miniaturbildansicht, um nach Fotos und Videos zu suchen. In der Miniaturbildansicht werden mehrere Bilder gleichzeitig angezeigt, sodass Sie gesuchte Elemente leicht finden können. Außerdem ist es möglich, Dateien nach Typ, Aufnahmetag und Aufnahmewoche zu sortieren und anzuzeigen.

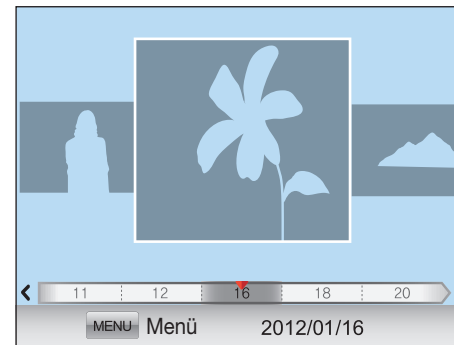

Drücken Sie zum Anzeigen der Dateien als Miniaturbilder [ZOOM] [ZOOM].

- Drücken Sie zum Anzeigen von 3 Miniaturbildern einmal.
- Drücken Sie zum Anzeigen von 15 oder 40 Miniaturbildern zweimal. (Drücken Sie in der Einzelansicht [MENU] → [ZOOM] → **Miniaturansichtenmodus**, um die Anzahl der anzuzeigenden Dateien auszuwählen. (S. 95))



Im Wiedergabemodus können Sie auch [MENU] → [ZOOM] → **Ansicht** → eine Option drücken.

## Dateien nach Kategorien sortiert anzeigen

- 1 Drücken Sie **[MENU]** in der Miniaturbildansicht.
- 2 Wählen Sie **Filter** → eine Kategorie und drücken Sie dann **[OK]**.

\* Standard

Option	Beschreibung
Typ	Dateien nach Dateityp anzeigen, wie etwa Foto oder Video.
Datum*	Anzeige von Dateien sortiert nach ihrem Speicherdatum.
Woche	Dateien nach dem Wochentag anzeigen, an dem sie gespeichert wurden.
Ort	Anzeige von Dateien sortiert nach dem Ort, an dem sie gespeichert wurden. (Nur Fotos, die mit angeschlossenem GPS-Modul aufgenommen wurden, enthalten Standortinformationen.)

## Anzeigen von Dateien als Ordner

Serienbilder und Aufnahmen im Auslösemodus werden als Ordner angezeigt. Durch Löschen eines Ordners werden alle darin enthaltenen Fotos gelöscht.



Falls Sie in der Ordneransicht **[OK]** drücken, werden die Dateien im aktuellen Ordner als Miniaturbilder angezeigt.

## Dateien schützen

Schützen Sie Dateien vor dem versehentlichen Löschen.

- 1 Drücken Sie im Wiedergabemodus **[MENU]** →  **1** → **Schützen** → eine Option. (**Einzelbild, Auswahl, Alle**)
- 2 Drehen Sie die Navigationstaste oder drücken Sie **[OK/AF]**, um eine Datei auszuwählen und drücken Sie dann **[OK]**.
- 3 Drücken Sie **[Fn]**.

## Dateien löschen

Sie können Dateien im Wiedergabemodus löschen, um mehr Speicherplatz auf der Speicherkarte bereitzustellen. Geschützte Dateien werden nicht gelöscht.

### Einzelne Datei löschen

Sie können eine einzelne Datei auswählen und löschen.

- 1 Wählen Sie im Wiedergabemodus eine Datei aus und drücken Sie dann **[OK]**.
  - Oder drücken Sie im Wiedergabemodus **[MENU]** →  **1** → **Löschen** → **Einzelbild**.
- 2 Wählen Sie im Popup-Fenster **Ja**.



### Mehrere Dateien löschen

Sie können mehrere Dateien auswählen und löschen.

- 1 Drücken Sie im Wiedergabemodus [] → **Mehrere löschen**.
  - Oder drücken Sie im Wiedergabemodus [**MENU**] →   → **Löschen** → **Auswahl**.
- 2 Wählen Sie die zu löschenden Dateien aus, indem Sie die Navigationstaste drehen oder [/**AF**] und anschließend [] drücken.
  - Drücken Sie [] erneut, um die Auswahl aufzuheben.
- 3 Drücken Sie [].
- 4 Wählen Sie im Popup-Fenster **Ja**.

### Alle Dateien löschen

Sie können alle Dateien auf der Speicherkarte in einem Bedienschnitt löschen.

- 1 Drücken Sie im Wiedergabemodus [**MENU**].
- 2 Wählen Sie   → **Löschen** → **Alle**.
- 3 Wählen Sie im Popup-Fenster **Ja**.

# Fotos anzeigen

## Foto vergrößern

Sie können Fotos vergrößern, während sie im Wiedergabemodus angezeigt werden. Außerdem können Sie den vergrößerten Bereich verschieben und die Zuschneidefunktion verwenden, um den auf dem Bildschirm angezeigten Teil des Bilds als neue Datei zu speichern.

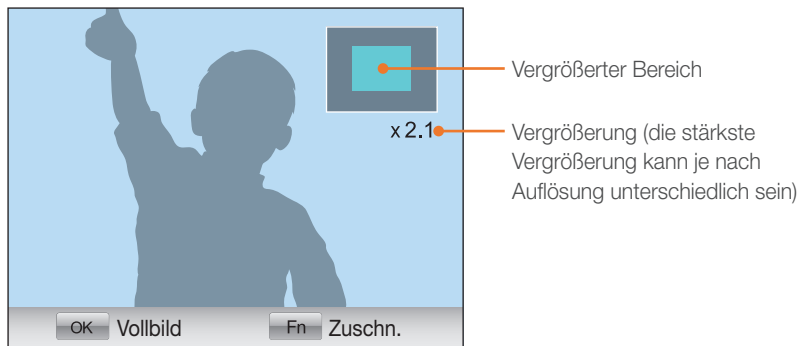

Drücken Sie zum Vergrößern eines Fotos **[OK]** und drehen Sie anschließend die Navigationstaste im Uhrzeigersinn.

(Drehen Sie die Navigationstaste zum Verkleinern eines Fotos entgegen dem Uhrzeigersinn.)

Funktion	Vorgehensweise
Vergrößerten Bereich verschieben	Drücken Sie <b>[DISP/☐/☐/☐/AF]</b> .
Vergrößertes Bild zuschneiden	Drücken Sie <b>[Fn]</b> . (als neue Datei gespeichert)
Zurück zum Originalbild	Drücken Sie <b>[OK]</b> .

## Diashow ansehen

Sie können Fotos in einer Diashow anzeigen, verschiedene Effekte auf die Diashow anwenden und Hintergrundmusik wiedergeben.

1 Drücken Sie im Wiedergabemodus **[MENU]**.

2 Wählen Sie **[☐/☐]** aus.

3 Stellen Sie einen Diashow-Effekt ein.

- Fahren Sie mit Schritt 4 fort, um die Diashow ohne Effekt zu starten.

Option	Beschreibung
Bilder	Legen Sie fest, welche Fotos Sie als Diashow anzeigen wollen. <ul style="list-style-type: none"> <li><b>Alle:</b> Alle Fotos werden in einer Diashow angezeigt.</li> <li><b>Datum:</b> Die an einem bestimmten Datum aufgenommenen Fotos werden in einer Diashow angezeigt.</li> <li><b>Auswahl:</b> Ausgewählte Fotos werden in einer Diashow angezeigt.</li> </ul>
Effekt	Wählen Sie einen Übergangseffekt aus. Wählen Sie <b>Aus</b> , wenn Sie keine Effekte einsetzen möchten.
Intervall	Legen Sie fest, wie lange jedes Foto angezeigt wird.
Musik	Wiedergabe von Hintergrundmusik.

4 Wählen Sie **Diashow** → **Wiederg.** oder **Wiederhol.** aus.

- Die Diashow startet unmittelbar.

## Automatisches Drehen

Wenn diese Funktion aktiviert ist, dreht die Kamera im Vertikalformat aufgenommene Fotos automatisch, sodass sie horizontal angezeigt werden.



So stellen Sie Optionen auf die automatische Drehung ein,

Drücken Sie im Wiedergabemodus **[MENU]** →   → **Autom. rotieren** → eine Option.

## Miniaturbildmodus einstellen

Sie können die Anzahl der Dateien auswählen, die im Miniaturbildmodus angezeigt werden.

So stellen Sie die Optionen für den Miniaturbildmodus ein,

Drücken Sie im Wiedergabemodus **[MENU]** →   → **Miniatursichtenmodus** → eine Option.





# Wiedergeben von Videos

Sie können ein Video wiedergeben, ein Bild aus einem Video aufnehmen oder ein Video zuschneiden und es als neue Datei speichern.



## Bedienelemente für Videowiedergabe

Funktion	Vorgehensweise
Zurückspulen	Drücken Sie [↶]. Mit jedem Drücken von [↶] ändert sich die Rückspulgeschwindigkeit in Schritten von 2-fach, 4-fach und 8-fach.
Pause/Wiedergabe	Drücken Sie [⏸].
Schnellvorspulen	Drücken Sie [AF]. Mit jedem Drücken von [AF] ändert sich die Vorspulgeschwindigkeit in folgenden Schritten: 2-fach, 4-fach und 8-fach.
Lautstärkeregelung	Drehen Sie die Navigationstaste nach links oder rechts.
Stopp	Drücken Sie [DISP].



## Video während der Wiedergabe schneiden

- 1 Drücken Sie [OK] an dem Punkt, an dem das neue Video beginnen soll.
- 2 Drücken Sie [⏸] während der Pause.
- 3 Drücken Sie [OK] an der Stelle, an der das neue Video beginnen soll.
- 4 Drücken Sie [⏸] während der Pause.
- 5 Wählen Sie im Popup-Fenster **Ja**.



Die geschnittene Datei wird unter einem neuen Namen als separate Datei gespeichert.

## Ein Bild während der Wiedergabe erfassen

- 1 Drücken Sie  an der Stelle, an der Sie ein Standbild speichern möchten.
- 2 Drücken Sie  .



- Das erfasste Foto hat dieselbe Auflösung wie das Video.
- Die erfasste Datei wird unter einem neuen Namen als separate Datei gespeichert.



# Fotos bearbeiten





Aufgaben zur Bearbeitung von Fotos ausführen, z. B. Verändern der Größe, Drehen oder Korrigieren von roten Augen. Die bearbeiteten Fotos werden als neue Dateien unter einem anderen Dateinamen gespeichert. Mit dieser Funktion können keine 3D-Fotos, Panoramafotos und 3DPanoramafotos bearbeitet werden.

So stellen Sie  
Optionen für  
Bildbearbeitung ein,



Drücken Sie im Aufnahmemodus [Fn] → eine Option.

## Optionen









\* Standard

Symbol	Beschreibung
	<p><b>Intelligenter Filter:</b> Sie können verschiedene Filter-Effekte auf Fotos anwenden, um besondere Bilder zu gestalten. (Aus*, <b>Miniatur</b>, <b>Soft-Fokus</b>, <b>Antik-Film 1</b>, <b>Antik-Film 2</b>, <b>Halbton-Pkte.</b>, <b>Skizze</b>, <b>Fischauge</b>, <b>Anti-Nebel</b>, <b>Negativ</b>)</p> <p> Die neue Datei ist unter Umständen kleiner als das Original.</p>
	<p><b>R. Augen-Kor.:</b> Rote Augen in einem Foto entfernen. (Aus*, <b>Ein</b>)</p> <p> Die neue Datei ist unter Umständen kleiner als das Original.</p>

\* Standard

Symbol	Beschreibung
	<p><b>Gegenlicht:</b> Helligkeit eines unterbelichteten Fotos korrigieren. (Aus*, <b>Ein</b>)</p> <div style="display: flex; justify-content: space-around;">   </div> <p style="display: flex; justify-content: space-around;"> <span>vor der Korrektur</span> <span>nach der Korrektur</span> </p> <p> Die neue Datei ist unter Umständen kleiner als das Original.</p>
	<p><b>Größe ändern:</b> Fotogröße ändern.</p> <p> Die verfügbaren Auflösungen können sich je nach der Größe des ausgewählten Fotos unterscheiden.</p>
	<p><b>Drehen:</b> Foto drehen. (Aus*, <b>Rechts 90°</b>, <b>Links 90°</b>, <b>180°</b>, <b>Horizontal</b>, <b>Vertikal</b>)</p> <p> Geschützte Dateien oder Dateien im RAW-Format können nicht gedreht werden.</p>

\* Standard

Symbol	Beschreibung
	<p><b>Gesicht retuschieren:</b> Kaschieren von Hautunreinheiten.</p> <p> Die neue Datei ist unter Umständen kleiner als das Original.</p>
	<p><b>Helligkeit:</b> Anpassen der Helligkeit eines Fotos.</p> <p> Die neue Datei ist unter Umständen kleiner als das Original.</p>
	<p><b>Kontrast:</b> Anpassen der Schärfe eines Fotos.</p> <p> Die neue Datei ist unter Umständen kleiner als das Original.</p>
	<p><b>Vignettierung:</b> Die Retro-Farben, den hohen Kontrast und den starken Vignetten-Effekt einer Lomo-Kamera erzeugen.</p> <p> Die neue Datei ist unter Umständen kleiner als das Original.</p>





## Kapitel 4

# Drahtlosnetzwerk

---

Dieser Abschnitt enthält Informationen zum Herstellen einer WLAN-Verbindung sowie zum Verwenden der entsprechenden Funktionen.

# Herstellen einer WLAN-Verbindung und Konfigurieren der Netzwerkeinstellungen

In diesem Abschnitt lernen Sie, wie Sie die Verbindung mit einem Zugangspunkt (Access Point, AP) herstellen, wenn Sie sich in der Reichweite eines WLANs befinden. Darüber hinaus erfahren Sie, wie Sie die Netzwerkeinstellungen konfigurieren können.

## Herstellen einer WLAN-Verbindung

1 Drehen Sie den Modus-Wählschalter auf **Wi-Fi**.





2 Wählen Sie , ,  oder  aus.

3 Drücken Sie **[MENU]** und wählen Sie dann **WLAN-Einstellung**.

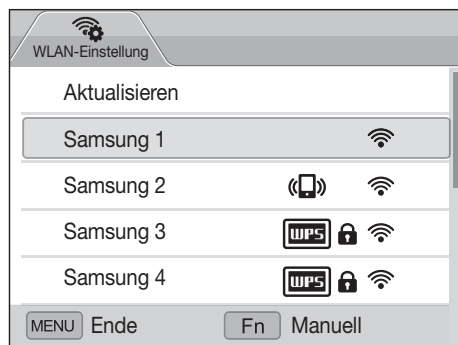
- Drücken Sie in einigen Modi **[MENU]** oder folgen Sie den Anweisungen auf dem Bildschirm, bis der WLAN-Einstellungsbildschirm angezeigt wird.
- Die Kamera sucht automatisch nach verfügbaren Zugangspunkten.

4 Wählen Sie einen Zugangspunkt.



Symbol/Option	Beschreibung
Aktualisieren	Liste verfügbarer Zugangspunkte aktualisieren.
	Ad-hoc-Zugangspunkt
	Abgesicherter Zugangspunkt
	WPS-Zugangspunkt
	Signalstärke
WPS-Tastenverbindung	Verbindung mit einem WPS-Zugangspunkt.
Drahtlosnetzwerk hinzufügen	Zugangspunkt manuell hinzufügen.

- Drücken Sie **[Fn]** zum Öffnen der Einstellungsoptionen für Zugangspunkte.
- Bei Verwendung eines abgesicherten Zugangspunkts wird ein Pop-up-Fenster angezeigt. Geben Sie die erforderlichen Passwörter ein, um eine Verbindung mit dem WLAN herzustellen. Informationen zur Eingabe von Text finden Sie unter „Text eingeben“. (S. 105)
- Informieren Sie sich unter „Verwenden des Anmeldebrowsers“, wenn eine Anmeldungsseite angezeigt wird. (S. 103)
- Wenn Sie einen ungesicherten Zugangspunkt auswählen, wird die Verbindung mit dem WLAN hergestellt.
- Wählen Sie bei Verwendung eines Zugangspunkts mit WPS-Profilunterstützung **WPS-PIN-Verbindung** und geben Sie am Zugangspunkt eine PIN ein. Eine Verbindung mit einem Zugangspunkt mit WPS-Profilunterstützung kann auch hergestellt werden, indem Sie auf der Kamera die Option **WPS-Tastenverbindung** auswählen und anschließend am Zugangspunkt die Taste **WPS** drücken.

### Einstellen der Netzwerkooptionen

- 1 Navigieren Sie auf dem Bildschirm mit den WLAN-Einstellungen zu einem Zugangspunkt und drücken Sie anschließend **[Fn]**.
- 2 Wählen Sie die einzelnen Optionen und geben Sie die erforderlichen Informationen ein.

Option	Beschreibung
Authentifizierung	Wählen Sie einen Netzwerkauthentifizierungstyp aus.
Datenverschl.	Wählen Sie einen Verschlüsselungstyp aus.
Netzwerkschl.	Geben Sie das Passwort für das Netzwerk ein.
IP-Einstellungen	Legen Sie die IP-Adresse manuell fest.





### Manuelles Festlegen der IP-Adresse

- 1 Navigieren Sie auf dem Bildschirm mit den WLAN-Einstellungen zu einem Zugangspunkt und drücken Sie anschließend **[Fn]**.
- 2 Wählen Sie **IP-Einstellungen** → **Manuell**.
- 3 Wählen Sie die einzelnen Optionen und geben Sie die erforderlichen Informationen ein.

Option	Beschreibung
IP	Geben Sie die statische IP-Adresse ein.
Subnetzmaske	Geben Sie die Subnetzmaske ein.
Gateway	Geben Sie das Gateway ein.
DNS-Server	Geben Sie die DNS-Adresse ein.

## Verwenden des Anmeldebrowsers

Sie können Ihre Anmeldedaten über den Anmeldebrowser eingeben, wenn Sie eine Verbindung zu Zugangspunkten, Freigabewebsites oder Cloud-Servern herstellen.

Taste	Beschreibung
[DISP/    / AF]	Zu einem Element navigieren oder durch die Seite blättern.
[OK]	Ein Element auswählen.
[MENU]	Die folgenden Optionen aufrufen: <ul style="list-style-type: none"> <li>• <b>Vorherige Seite:</b> Zur vorherigen Seite wechseln.</li> <li>• <b>Nächste Seite:</b> Zur nächsten Seite wechseln.</li> <li>• <b>Erneut laden:</b> Die Seite neu laden.</li> <li>• <b>Anhalten:</b> Laden der Seite beenden.</li> <li>• <b>Ende:</b> Anmeldebrowser schließen.</li> </ul>
[ 	Anmeldebrowser schließen.



- Je nach aufgerufener Seite können Sie einige Elemente nicht auswählen. Dies zeigt keine Fehlfunktion an.
- Der Anmeldebrowser wird ggf. nicht automatisch geschlossen, nachdem Sie sich an einigen Seiten angemeldet haben. Schließen Sie in diesem Fall den Anmeldebrowser, indem Sie [] drücken. Fahren Sie dann mit dem gewünschten Vorgang fort.
- Je nach Größe der Seite oder der Netzwerkgeschwindigkeit dauert es möglicherweise länger, die Anmeldeseite zu laden. Warten Sie in diesem Fall, bis das Fenster zum Eingeben der Anmeldeinformationen erscheint.











## Tipps zur Herstellung der Netzwerkverbindung

- Sie müssen eine Speicherkarte einsetzen, um WLAN-Funktionen verwenden zu können.
- Die Qualität der Netzwerkverbindung hängt vom Zugangspunkt ab.
- Je größer der Abstand zwischen Kamera und Zugangspunkt, desto länger dauert die Herstellung der Netzwerkverbindung.
- Nutzt ein in der Nähe befindliches Gerät die gleiche Funkfrequenz wie die Kamera, kann dies zu einer Unterbrechung der Verbindung führen.
- Ist der Name des Zugangspunkts nicht in englischer Sprache angegeben, erkennt die Kamera das Gerät unter Umständen nicht oder der Name wird nicht korrekt angezeigt.
- Netzwerkeinstellungen und Passwörter erhalten Sie vom zuständigen Netzwerkadministrator oder Netzbetreiber.
- Ist für ein WLAN eine Authentifizierung des Netzbetreibers erforderlich, kann unter Umständen keine Verbindung hergestellt werden. Informationen zum Herstellen einer Verbindung mit dem WLAN erhalten Sie vom Netzbetreiber.
- Die Anzahl der im Passwort enthaltenen Zeichen ist abhängig vom Verschlüsselungstyp.
- Eine WLAN-Verbindung kann unter Umständen nicht überall hergestellt werden.
- Die Kamera zeigt möglicherweise einen WLAN-fähigen Drucker in der Liste der Zugangspunkte an. Über einen Drucker kann keine Netzwerkverbindung hergestellt werden.
- Die Kamera kann nicht gleichzeitig mit einem Netzwerk und einem Fernsehgerät verbunden werden. Auch können keine Fotos oder Videos auf einem Fernsehgerät angezeigt werden, während eine Netzwerkverbindung besteht.
- Beim Herstellen einer Netzwerkverbindung fallen unter Umständen zusätzliche Gebühren an. Die Höhe der Kosten ist dabei abhängig von den jeweiligen Vertragsbedingungen.
- Wenn die Verbindungsherstellung zu einem WLAN scheitert, wählen Sie einen anderen Zugangspunkt aus der Liste der verfügbaren Zugangspunkte aus.
- In einigen ausländischen Staaten können Sie zudem Verbindungen zu kostenlosen WLANs herstellen.
- Bei Auswahl von kostenlosen WLANs, die von einigen Netzwerkdienstleistern bereitgestellt werden, erscheint möglicherweise eine Anmeldeseite. Geben Sie Ihre ID ein, um eine Verbindung mit dem WLAN herzustellen. Weitere Informationen über die Registrierung oder den Dienst erhalten Sie beim Netzwerkdienstleister.
- Seien Sie beim Eingeben persönlicher Informationen beim Verbinden mit einem Zugangspunkt stets vorsichtig. Geben Sie keine Zahlungs- oder Kreditkarteninformationen auf Ihrer Kamera ein. Der Hersteller übernimmt keinerlei Haftung für Probleme, die durch die Eingabe solcher Informationen entstehen.
- Die Verfügbarkeit von Netzwerkverbindungen ist landesabhängig.
- Die WLAN-Funktion der Kamera darf nicht gegen die regional geltenden Gesetze zur Funkübertragung verstoßen. Wir empfehlen Ihnen deshalb, die WLAN-Funktion nur in dem Land zu nutzen, in dem Sie die Kamera gekauft haben.
- Die Vorgehensweise zum Anpassen der Netzwerkeinstellungen ist abhängig von den Netzwerkbedingungen.
- Greifen Sie nicht auf Netzwerke zu, für die Sie nicht autorisiert sind.
- Vergewissern Sie sich vor dem Herstellen einer Netzwerkverbindung, dass der Akku voll aufgeladen ist.
- Ist kein DHCP-Server verfügbar, muss eine Datei vom Typ „autoip.txt“ erstellt und auf die eingelegte Speicherkarte kopiert werden, um eine Netzwerkverbindung unter Verwendung der automatischen IP-Vergabe herstellen zu können.

## Text eingeben

Hier erhalten Sie Informationen zur Texteingabe. Mithilfe der in der Tabelle unten angezeigten Symbole können Sie den Cursor bewegen, zwischen Groß- und Kleinschreibung umschalten usw. Blättern Sie mit der Navigationstaste zu einer gewünschten Taste und drücken Sie anschließend , um die Eingabe zu bestätigen.



Symbol	Beschreibung
	Löschen des letzten Zeichens.
	Bewegen des Cursors.
	Im ABC-Modus: Wechsel zwischen Groß- und Kleinschreibung.
.com	Einfügen von „.com“.
!@#/ABC	Wechsel zwischen dem Symbol- und dem ABC-Modus.
	Eingeben von Leerzeichen.
Fertig	Speichern des angezeigten Texts.
	Anzeigen der Anleitung zur Eingabe von Text.



- Sie können Text nur auf Englisch eingeben, unabhängig von der Anzeigesprache.
- Drücken Sie , um direkt zu **Fertig** zu gelangen.
- Sie können bis zu 64 Zeichen eingeben.

# Dateien automatisch auf ein Smartphone speichern

Die Kamera kann eine Verbindung zu Smartphones herstellen, die die AutoShare-Funktion über WLAN unterstützen. Beim Aufnehmen eines Fotos mit der Kamera wird das Foto automatisch auf dem Smartphone gespeichert.



- Die AutoShare-Funktion wird von Galaxy-Smartphones oder -Tablets mit dem Android-Betriebssystem 2.2 oder höher oder von iOS-Geräten mit iOS 4.3 oder höher unterstützt. Überprüfen Sie vor der Verwendung dieser Funktion die Firmware des Geräts und führen Sie ggf. eine Aktualisierung durch.
- Installieren Sie vor der Verwendung dieser Funktion die Samsung SMART CAMERA App auf Ihrem Telefon oder Gerät. Die Anwendung können Sie bei Samsung Apps, im Google Play Store oder im Apple App Store herunterladen.

**1** Drehen Sie das Moduswählrad auf der Kamera auf **Wi-Fi**.

**2** Wählen Sie auf der Kamera  aus.

- Wenn die Popup-Nachricht mit der Aufforderung zum Herunterladen der Anwendung angezeigt wird, wählen Sie **Next** aus.

**3** Starten Sie auf dem Smartphone die Samsung SMART CAMERA App.

- Aktivieren Sie auf iOS-Geräten vor dem Starten der Anwendung die WLAN-Funktion.

**4** Wählen Sie die Kamera aus der Liste aus und stellen Sie eine Verbindung zwischen Telefon und Kamera her.

- Das Smartphone kann keine Verbindung mit mehreren Kameras gleichzeitig herstellen.

**5** Stellen Sie die Kamera so ein, dass eine Verbindung vom Smartphone zur Kamera hergestellt werden kann.

- War das Smartphone bereits mit der Kamera verbunden, wird die Verbindung automatisch hergestellt.
- Auf dem Kamera-Display erscheint ein Symbol, das den Verbindungsstatus  anzeigt.

**6** Nehmen Sie mit der Kamera ein Foto auf.

- Das aufgenommene Foto wird auf der Kamera gespeichert und dann an das Smartphone übertragen.
- Sie können kein Video aufnehmen, wenn die AutoShare-Funktion eingeschaltet ist.

# Fotos oder Videos an ein Smartphone senden

Die Kamera kann eine Verbindung zu Smartphones herstellen, die die MobileLink-Funktion über WLAN unterstützen. Sie können ganz einfach Fotos und Videos an Ihr Smartphone senden.



- Die MobileLink-Funktion wird von Galaxy-Smartphones oder -Tablets mit dem Android-Betriebssystem 2.2 oder höher oder von iOS-Geräten mit iOS 4.3 oder höher unterstützt. Überprüfen Sie vor der Verwendung dieser Funktion die Firmware des Geräts und führen Sie ggf. eine Aktualisierung durch.
- Installieren Sie vor der Verwendung dieser Funktion die Samsung SMART CAMERA App auf Ihrem Telefon oder Gerät. Die Anwendung können Sie bei Samsung Apps, im Google Play Store oder im Apple App Store herunterladen.
- Wenn im Speicher der Kamera keine Dateien vorhanden sind, kann diese Funktion nicht verwendet werden.
- Wenn Sie Dateien auf dem Smartphone auswählen, können Sie jeweils maximal 1.000 kürzlich verwendete Dateien anzeigen und bis zu 150 Dateien versenden. Wenn Sie Dateien auf der Kamera auswählen, können Sie diese ausgewählten Dateien anzeigen. Die maximale Anzahl an Dateien, die versendet werden kann, unterscheidet sich je nach dem Speicherplatz auf dem Smartphone.
- RAW-Dateien können nicht gesendet werden.

- 1 Drehen Sie das Moduswählrad auf der Kamera auf **Wi-Fi**.
- 2 Wählen Sie auf der Kamera  aus.
  - Wenn die Popup-Nachricht mit der Aufforderung zum Herunterladen der Anwendung erscheint, wählen Sie **Next**.
- 3 Wählen Sie auf der Kamera eine Sendeoption aus.
  - Wählen Sie **Dateien auf dem Smartphone auswählen** aus, um auf der Kamera gespeicherte Dateien auf dem Smartphone anzuzeigen und freizugeben.
  - Durch Auswählen von **Dateien auf der Kamera auswählen** können Sie auf der Kamera gespeicherte Dateien zum Senden auswählen.
- 4 Starten Sie auf dem Smartphone die Samsung SMART CAMERA App.
  - Aktivieren Sie auf iOS-Geräten vor dem Starten der Anwendung die WLAN-Funktion.

- 5 Wählen Sie die Kamera aus der Liste aus und stellen Sie eine Verbindung zwischen Telefon und Kamera her.
  - Das Smartphone kann keine Verbindung mit mehreren Kameras gleichzeitig herstellen.
- 6 Stellen Sie die Kamera so ein, dass eine Verbindung vom Smartphone zur Kamera hergestellt werden kann.
  - War das Smartphone bereits mit der Kamera verbunden, wird die Verbindung automatisch hergestellt.
- 7 Wählen Sie auf dem Smartphone oder der Kamera die Dateien aus, die von der Kamera übertragen werden sollen.
- 8 Berühren Sie auf dem Smartphone die Kopiertaste oder wählen Sie auf der Kamera **Freigabe** aus.
  - Die Dateien werden gesendet.



# Verwendung eines Smartphones als Fernbedienung für den Auslöser

Die Kamera kann eine WLAN-Verbindung mit einem Smartphone herstellen. Verwenden Sie das Smartphone als Remote-Verschlussauslöser mit der Remote Viewfinder-Funktion. Das aufgenommene Foto wird auf dem Smartphone angezeigt.



- Die Remote Viewfinder-Funktion wird von Galaxy-Smartphones oder -Tablets mit dem Android-Betriebssystem 2.2 oder höher oder von iOS-Geräten mit iOS 4.3 oder höher unterstützt. Überprüfen Sie vor der Verwendung dieser Funktion die Firmware des Geräts und führen Sie ggf. eine Aktualisierung durch.
- Installieren Sie vor der Verwendung dieser Funktion die Samsung SMART CAMERA App auf Ihrem Telefon oder Gerät. Die Anwendung können Sie bei Samsung Apps, im Google Play Store oder im Apple App Store herunterladen.

**1** Drehen Sie das Moduswählrad auf der Kamera auf **Wi-Fi**.

**2** Wählen Sie auf der Kamera  aus.

- Wenn die Popup-Nachricht mit der Aufforderung zum Herunterladen der Anwendung erscheint, wählen Sie **Ja** aus.

**3** Starten Sie auf dem Smartphone die Samsung SMART CAMERA App.

- Aktivieren Sie auf iOS-Geräten vor dem Starten der Anwendung die WLAN-Funktion.





**4** Wählen Sie die Kamera aus der Liste aus und stellen Sie eine Verbindung zwischen Telefon und Kamera her.



- Das Smartphone kann keine Verbindung mit mehreren Kameras gleichzeitig herstellen.

**5** Stellen Sie die Kamera so ein, dass eine Verbindung vom Smartphone zur Kamera hergestellt werden kann.

- War das Smartphone bereits mit der Kamera verbunden, wird die Verbindung automatisch hergestellt.

**6** Legen Sie auf dem Smartphone die folgenden Aufnahmeoptionen fest.



Symbol	Beschreibung
	Blitzoption
	Timer-Option
	Fotogröße
	Speicherort

- Bei Verwendung dieser Funktion sind einige Tasten auf der Kamera nicht verfügbar.
- Die Zoom-Taste und die Auslöser-Taste auf Ihrem Smartphone funktionieren nicht, wenn Sie diese Funktion verwenden.
- Der Remote Viewfinder-Modus unterstützt nur die Fotoformate  und .

**7** Berühren und halten Sie zum Scharfstellen die Option  auf dem Smartphone.

- Der Fokus wird automatisch auf Multi-AF festgelegt.

**8** Lassen Sie  los, um das Foto aufzunehmen.

- Die Größe der auf dem Smartphone gespeicherten Fotos wird bei Aufnahmen mit einer Auflösung von  zu 640X424 und bei Aufnahmen mit einer Auflösung von  zu 640X360 geändert.



- Bei der Verwendung dieser Funktion variiert der optimale Abstand zwischen Kamera und dem Smartphone je nach Umgebungsbedingungen.
- Das Smartphone darf maximal 7 m von der Kamera entfernt sein, um diese Funktion verwenden zu können.
- Nach dem Loslassen von  auf dem Smartphone dauert es einen Moment, bis das Foto aufgenommen wird.
- Die Remote Viewfinder-Funktion wird in folgenden Fällen deaktiviert:
  - das Smartphone empfängt einen Anruf
  - die Kamera oder das Smartphone werden ausgeschaltet
  - der Speicher ist voll
  - bei einem der Geräte wird die WLAN-Verbindung unterbrochen
  - die WLAN-Verbindung ist unzureichend oder instabil

# Nutzen von Foto- oder Videosharing-Websites

Laden Sie Ihre Fotos oder Videos an Filesharing-Websites hoch. Verfügbare Websites werden auf der Kamera angezeigt. Sie müssen sich möglicherweise zum Hochladen von Dateien auf eine Website vor dem Verbinden der Kamera dort registrieren.

## Aufrufen einer Website

**1** Drehen Sie den Modus-Wählschalter auf **Wi-Fi**.

**2** Wählen Sie  aus.

**3** Wählen Sie eine Website aus.

- Wenn die Popup-Nachricht mit der Aufforderung zum Erstellen eines Kontos erscheint, wählen Sie **OK** aus.
- Wurde mit der Kamera noch keine WLAN-Verbindung hergestellt, wird nach verfügbaren Zugangspunkten gesucht. (S. 101)

**4** Geben Sie Ihre ID und Ihr Passwort ein und wählen Sie anschließend **Login**.

- Informationen zur Eingabe von Text finden Sie unter „Text eingeben“. (S. 105)
- Weitere Informationen bei einer Verbindung zu SkyDrive finden Sie unter „Verwenden des Anmeldebrowsers“. (S. 103)
- Wenn Sie sich schon einmal bei der Website angemeldet haben, erfolgt die Anmeldung unter Umständen automatisch.



Zum Verwenden dieser Funktion müssen Sie über ein Konto bei der Filesharing-Website verfügen.



## Fotos oder Videos hochladen

1 Öffnen Sie die Website über die Kamera.

2 Blättern Sie zu den Dateien, die Sie hochladen möchten, und drücken Sie **[OK]**.

- Sie können bis zu 20 Dateien auswählen. Die Gesamtgröße darf maximal 10 MB betragen. (Die zulässige Gesamtgröße oder die Anzahl der Dateien variiert möglicherweise je nach Website.)

3 Wählen Sie **Upload**.

- Wenn Sie eine Verbindung mit Facebook hergestellt haben, wählen Sie **Upload** → **Upload**.
- Wenn Sie eine Verbindung mit Facebook hergestellt haben, können Sie Ihre Kommentare eingeben, indem Sie das Feld **Kommentar** auswählen. Informationen zur Eingabe von Text finden Sie unter „Text eingeben“. (S. 105)



- RAW-Dateien können nicht hochgeladen werden.
- Sie können bis zu 20 Dateien gleichzeitig hochladen.
- Sie können keine Dateien hochladen, wenn die Dateigröße den zulässigen Höchstwert überschreitet. Fotos können maximal mit einer Auflösung von 2M hochgeladen werden. Videos, die hochgeladen werden sollen, können maximal mit **4MP** aufgenommen werden. Ist die ausgewählte Fotoauflösung höher als 2M, wird sie automatisch auf eine niedrigere Auflösung herabgesetzt. Wenn Sie eine Verbindung mit Facebook hergestellt haben, wird die Fotoauflösung auf 1M verringert.
- Die Vorgehensweise zum Hochladen von Fotos oder Videos kann sich je nach der ausgewählten Website unterscheiden.
- Wenn Sie aufgrund einer Firewall oder aufgrund von Einstellungen zur Benutzerauthentifizierung nicht auf eine Website zugreifen können, wenden Sie sich an den zuständigen Netzwerkadministrator oder Netzbetreiber.
- Hochgeladene Fotos oder Videos werden unter Umständen automatisch mit ihrem Aufnahmedatum benannt.
- Die Geschwindigkeit, mit der Sie Fotos hochladen oder Webseiten öffnen können, hängt von der Geschwindigkeit Ihrer Internetverbindung ab.
- Wenn im Speicher der Kamera keine Dateien vorhanden sind, kann diese Funktion nicht verwendet werden.
- Sie können Fotos oder Videos auch im Wiedergabemodus auf Filesharing-Websites hochladen. Drücken Sie hierzu **[MENU]** und wählen Sie anschließend **[ ]** → **Freigabe (WLAN)** → die gewünschte Website.
- Beim Hochladen von Fotos zu SkyDrive wird deren Auflösung auf 2M herabgesetzt, das Seitenverhältnis bleibt jedoch erhalten.



# Versenden von Fotos oder Videos per E-Mail

Sie können die Einstellungen im E-Mail-Menü ändern und auf der Kamera gespeicherte Fotos oder Videos per E-Mail versenden.

## Ändern der E-Mail-Einstellungen

Im E-Mail-Menü können Sie Einstellungen zum Speichern der eigenen Informationen ändern. Darüber hinaus können Sie hier auch das E-Mail-Passwort festlegen oder ändern. Informationen zur Eingabe von Text finden Sie unter „Text eingeben“. (S. 105)

### Speichern Ihrer Informationen





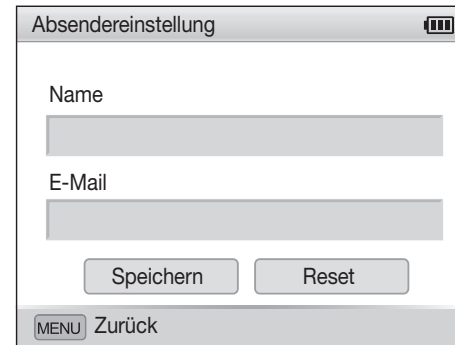

- 1 Drehen Sie den Modus-Wählschalter auf **Wi-Fi**.
- 2 Wählen Sie  aus.
- 3 Drücken Sie **[MENU]**.
- 4 Wählen Sie  → **Absendereinstellung** aus.

- 5 Wählen Sie das Feld **Name**, geben Sie Ihren Namen ein und wählen Sie anschließend **Fertig**.



- 6 Wählen Sie das Feld **E-Mail**, geben Sie Ihre E-Mail-Adresse ein und wählen Sie anschließend **Fertig**.
- 7 Wählen Sie **Speichern**, um die Änderungen zu speichern.
  - Wählen Sie **Reset**, um die Informationen zu löschen.

### Festlegen eines E-Mail-Passworts

- 1 Drehen Sie den Modus-Wählschalter auf **Wi-Fi**.
- 2 Wählen Sie  aus.
- 3 Drücken Sie **[MENU]**.
- 4 Wählen Sie  → **Passwort einr.** → **Ein** aus.
  - Wählen Sie **Aus**, um das Passwort zu deaktivieren.
- 5 Drücken Sie im Popup-Fenster .
  - Das Popup-Fenster wird automatisch ausgeblendet, selbst wenn Sie  nicht drücken.
- 6 Geben Sie ein 4-stelliges Passwort ein.
- 7 Geben Sie das Passwort erneut ein.
- 8 Drücken Sie im Popup-Fenster .
  - Das Popup-Fenster wird automatisch ausgeblendet, selbst wenn Sie  nicht drücken.



Wenn Sie Ihr Passwort vergessen haben, können Sie es zurücksetzen, indem Sie auf dem Passwordeinstellungsbildschirm auf **Zurücksetzen** drücken. Wenn Sie diese Informationen zurücksetzen, werden zuvor gespeicherte Benutzereinstellungsinformationen, E-Mail-Adresse und vor Kurzem gesendete E-Mails gelöscht.

### Ändern des E-Mail-Passworts

- 1 Drehen Sie den Modus-Wählschalter auf **Wi-Fi**.
- 2 Wählen Sie  aus.
- 3 Drücken Sie **[MENU]**.
- 4 Wählen Sie  → **Passwort ändern** aus.
- 5 Geben Sie Ihr aktuelles, 4-stelliges Passwort ein.
- 6 Geben Sie ein neues, 4-stelliges Passwort ein.
- 7 Geben Sie das neue Passwort erneut ein.
- 8 Drücken Sie im Popup-Fenster .
  - Das Popup-Fenster wird automatisch ausgeblendet, selbst wenn Sie  nicht drücken.

## Versenden von Fotos oder Videos per E-Mail

Auf der Kamera gespeicherte Fotos oder Videos können per E-Mail versendet werden. Informationen zur Eingabe von Text finden Sie unter „Text eingeben“. (S. 105)

**1** Drehen Sie den Modus-Wählschalter auf **Wi-Fi**.

**2** Wählen Sie  aus.

**3** Wählen Sie das Feld **Absender** aus, geben Sie Ihre E-Mail-Adresse ein und wählen Sie anschließend **Fertig** aus.

- Wenn Sie Ihre Informationen zuvor gespeichert haben, werden sie automatisch eingefügt. (S. 113)
- Wählen Sie ▼ → eine Adresse aus, um eine Adresse aus der Liste der vorherigen Empfänger zu verwenden.

**4** Wählen Sie das Feld **Empfänger** aus, geben Sie eine E-Mail-Adresse ein und wählen Sie anschließend **Fertig** aus.

- Wählen Sie ▼ → eine Adresse aus, um eine Adresse aus der Liste der vorherigen Empfänger zu verwenden.
- Wählen Sie + aus, um zusätzliche Empfänger hinzuzufügen. Sie können bis zu 30 Empfänger eingeben.
- Wählen Sie ✕ aus, um eine Adresse aus der Liste zu löschen.

**5** Wählen Sie **Weiter**.

**6** Blättern Sie zu den Dateien, die Sie versenden möchten, und drücken Sie anschließend .

- Sie können bis zu 20 Dateien auswählen. Die Gesamtgröße darf maximal 7 MB betragen.

**7** Wählen Sie **Send**.

**8** Wählen Sie das Feld **Kommentar**, geben Sie Ihre Kommentare ein und wählen Sie anschließend **Fertig**.

**9** Wählen Sie **Senden**.

- Von der Kamera wird automatisch versucht, eine WLAN-Verbindung mit dem zuletzt verwendeten Zugangspunkt herzustellen und die E-Mail zu senden.
- Wurde mit der Kamera noch keine WLAN-Verbindung hergestellt, wird nach verfügbaren Zugangspunkten gesucht. (S. 101)



- RAW-Dateien können nicht gesendet werden.
- Sie können bis zu 20 Dateien gleichzeitig senden.
- Selbst wenn das Foto scheinbar erfolgreich übertragen wurde, können Fehler im E-Mail-Konto des Empfängers auftreten, wodurch das Foto möglicherweise nicht angenommen oder als Spam eingestuft wird.
- Wenn keine Netzwerkverbindung besteht oder die Einstellungen für das E-Mail-Konto nicht korrekt sind, können keine E-Mails versendet werden.
- Sie können keine E-Mail senden, wenn die Dateigröße den zulässigen Höchstwert überschreitet. Die maximale Auflösung von versendbaren Fotos liegt bei 2M. Das längste versendbare Video muss mit **240** aufgenommen worden sein. Ist die ausgewählte Fotoauflösung höher als 2M, wird sie automatisch auf eine niedrigere Auflösung herabgesetzt.
- Wenn Sie eine E-Mail aufgrund einer Firewall oder aufgrund von Einstellungen zur Benutzerauthentifizierung nicht senden können, wenden Sie sich an den zuständigen Netzwerkadministrator oder Netzwerkbetreiber.
- Wenn im Speicher der Kamera keine Dateien vorhanden sind, kann diese Funktion nicht verwendet werden.
- Sie können auch eine E-Mail im Wiedergabemodus versenden. Drücken Sie hierzu **[MENU]** und wählen Sie anschließend **[▶] [1] → Freigabe (WLAN) → E-Mail.**



# Mit Auto-Backup senden Sie Fotos oder Videos

Mit der Kamera aufgenommene Fotos oder Videos können drahtlos an einen PC gesendet werden. Die Funktion Auto-Backup funktioniert nur mit einem Windows-Betriebssystem.



## Installieren des Programms für Auto-Backup auf dem PC

- 1 Installieren Sie Intelli-Studio auf dem PC. (S. 142)
- 2 Schließen Sie die Kamera mit dem USB-Kabel an den PC an.
- 3 Klicken Sie im Popup-Fenster auf **OK**.
  - Das Programm Auto-Backup wird auf dem PC installiert. Befolgen Sie die Anweisungen auf dem Bildschirm, um die Installation abzuschließen.
- 4 Ziehen Sie das USB-Kabel ab.
- 5 Schließen Sie die Kamera erneut mit dem USB-Kabel an den PC an.
  - Die Kamera speichert Informationen über den PC, sodass sie Dateien an den PC senden kann.



Stellen Sie vor der Installation des Programms sicher, dass der PC an ein Netzwerk angeschlossen ist. Wenn keine Internetverbindung verfügbar ist, muss das Programm von der mitgelieferten CD installiert werden.

## Versenden von Fotos oder Videos an einen PC

- 1 Drehen Sie den Modus-Wählschalter auf **Wi-Fi**.
- 2 Wählen Sie  aus.
  - Sie müssen die Informationen des Backup-PCs konfigurieren, damit Sie die Auto-Backup-Funktion nutzen können. Einzelheiten hierzu finden Sie unter „Installieren des Programms für Auto-Backup auf dem PC“. (S. 117)
- 3 Drücken Sie **[MENU]**, um die Optionen festzulegen.
  - Wählen Sie  → **PC nach Backup herunterfahren** → **Ein** aus, damit der PC nach der Übertragung automatisch heruntergefahren wird.
  - Wählen Sie  → **Handbuch** aus, um die Hilfe für die Auto-Backup-Funktion anzuzeigen.
- 4 Drücken Sie **[OK]**, um mit der Sicherung zu beginnen.
  - Drücken Sie **[OK]**, um den Sendevorgang abzubrechen.
  - Das Auswählen einzelner Dateien für den Sicherungsvorgang ist nicht möglich. Mit dieser Funktion werden nur die neuen Dateien auf der Kamera gesichert.
  - Der Status des Sicherungsvorgangs wird auf dem PC-Monitor angezeigt.
  - Ist die Übertragung abgeschlossen, schaltet sich die Kamera automatisch nach ca. 30 Sekunden aus. Wählen Sie **Abbrechen**, um zum vorherigen Bildschirm zurückzukehren und somit zu verhindern, dass sich die Kamera automatisch ausschaltet.



- Wenn der PC über WOL-Unterstützung (Wake-on-LAN) verfügt, kann der PC automatisch eingeschaltet werden, wenn er über die Kamera gesucht wird. (S. 122)
- Wählen Sie beim Herstellen einer WLAN-Verbindung mit der Kamera den Zugangspunkt aus, der mit dem PC verbunden ist.
- Von der Kamera wird auch dann nach verfügbaren Zugangspunkten gesucht, wenn Sie erneut eine Verbindung mit dem gleichen Zugangspunkt herstellen.
- Wenn Sie die Kamera während der Dateiübertragung ausschalten oder den Akku entnehmen, wird die Dateiübertragung unterbrochen.
- Bei Verwendung dieser Funktion ist nur [Ein-/Aus] auf Ihrer Kamera verfügbar.
- Zum Senden von Dateien kann immer nur jeweils eine Kamera mit dem PC verbunden werden.
- Die Sicherung wird möglicherweise aufgrund der Netzwerkbedingungen abgebrochen.
- Fotos oder Videos können nur einmal an einen PC gesendet werden. Dateien können nicht erneut gesendet werden, selbst wenn Sie die Kamera mit einem anderen PC verbinden.
- Wenn im Speicher der Kamera keine Dateien vorhanden sind, kann diese Funktion nicht verwendet werden.
- Sie müssen vor Verwendung dieser Funktion die Windows-Firewall sowie alle anderen Firewalls deaktivieren.
- Sie können bis zu 1.000 Dateien versenden.
- Der Servername muss in der PC-Software in lateinischer Schrift eingegeben werden und darf aus höchstens 48 Zeichen bestehen.



# Anzeigen von Fotos oder Videos auf einem TV Link-fähigen Fernsehgerät

TV Link ist eine Technologie zum Austausch von Mediendateien zwischen einer Kamera und einem Fernsehgerät, wobei die beiden Geräte mit demselben Zugangspunkt verbunden sind. Mit dieser Technologie können Sie Fotos oder Videos auf einem Breitbild-Fernsehgerät anzeigen.

## 1 Drehen Sie den Modus-Wählschalter auf **Wi-Fi**.

## 2 Wählen Sie aus.

- Wenn die Bildschirmmeldung erscheint, drücken Sie [OK].
- Von der Kamera wird automatisch versucht, eine WLAN-Verbindung mit dem zuletzt verwendeten Zugangspunkt herzustellen.
- Wurde mit der Kamera noch keine WLAN-Verbindung hergestellt, wird nach verfügbaren Zugangspunkten gesucht. (S. 101)

## 3 Stellen Sie über einen Zugangspunkt eine Verbindung zwischen dem Fernsehgerät und einem drahtlosen Netzwerk her.

- Weitere Informationen hierzu finden Sie in der Bedienungsanleitung des Fernsehgeräts.

## 4 Suchen Sie am Fernsehgerät nach der Kamera und durchsuchen Sie die freigegebenen Fotos oder Videos.

- Informationen zum Suchen der Kamera sowie zum Durchsuchen der Fotos oder Videos am Fernsehgerät finden Sie in der Bedienungsanleitung des Fernsehgeräts.
- Je nach Fernsehgerät oder Netzwerkverbindung werden Videos möglicherweise nicht vollkommen reibungslos wiedergegeben. Ist dies der Fall, nehmen Sie das Video erneut in der Qualität **480** oder **240** auf und geben Sie es erneut wieder. Wenn Videos über die drahtlose Verbindung nicht einwandfrei auf dem Fernsehgerät wiedergegeben werden, schließen Sie die Kamera mit einem HDMI-Kabel an das Fernsehgerät an.

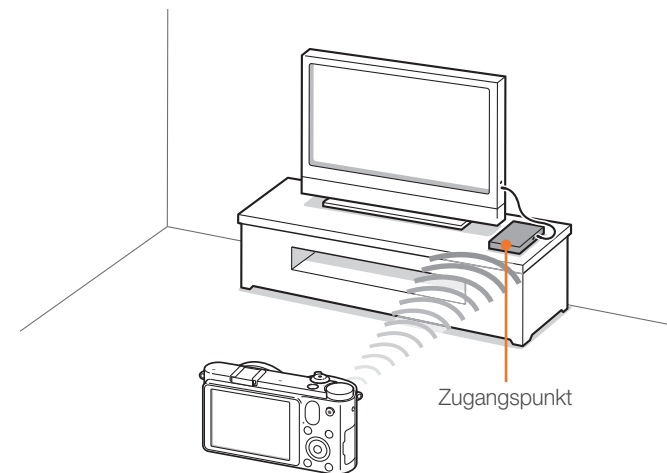







- RAW-Dateien können nicht freigegeben werden.
- Sie können bis zu 1.000 Fotos oder Videos freigeben.
- Auf einem Fernsehgerät können Sie nur Fotos oder Videos anzeigen, die mit dieser Kamera aufgenommen wurden.
- Die Reichweite der drahtlosen Verbindung zwischen der Kamera und einem Fernsehgerät ist abhängig von den technischen Eigenschaften des Zugangspunkts.
- Wenn die Kamera mit 2 Fernsehgeräten verbunden ist, verlangsamt sich unter Umständen die Wiedergabe.
- Diese Funktion kann nur in Verbindung mit einem TV Link-fähigen Fernsehgerät verwendet werden.
- Fotos oder Videos werden in der jeweiligen Originalgröße freigegeben.
- Einige Videos werden möglicherweise langsamer als andere gepuffert.
- Freigegebene Fotos oder Videos werden nicht auf dem Fernsehgerät gespeichert, können aber auf der Kamera so abgespeichert werden, dass sie die Spezifikationen des Fernsehgeräts erfüllen.
- Die Geschwindigkeit beim Übertragen von Fotos oder Videos an das Fernsehgerät ist abhängig von der Netzwerkverbindung, der Anzahl der freizugebenden Dateien sowie von der Dateigröße.
- Wenn Sie die Kamera nicht auf normale Weise ausschalten (beispielsweise, indem Sie den Akku entnehmen), während Fotos oder Videos auf einem Fernsehgerät angezeigt werden, wird die Kamera als noch angeschlossen betrachtet.
- Die Sortierung der Fotos oder Videos auf der Kamera kann sich von der Sortierung auf dem Fernseher unterscheiden.
- Je nach Anzahl der freizugebenden Fotos oder Videos können das Laden der Fotos oder Videos und der anfängliche Einstellungsprozess einige Zeit dauern.
- Wenn während der Anzeige von Fotos oder Videos auf einem Fernsehgerät wiederholt die Fernbedienung des Fernsehgeräts verwendet wird oder zusätzliche Bedienschritte am Fernsehgerät durchgeführt werden, funktioniert die Funktion unter Umständen nicht einwandfrei.
- Wenn Sie die Anordnung oder Sortierung der Dateien auf der Kamera ändern, während sie auf einem Fernsehgerät angezeigt werden, müssen Sie den anfängliche Einstellungsprozess wiederholen, um die Liste mit den Dateien am Fernsehgerät zu aktualisieren.
- Wenn im Speicher der Kamera keine Dateien vorhanden sind, kann diese Funktion nicht verwendet werden.
- Wir empfehlen, ein Netzkabel für den Anschluss Ihres Fernsehgeräts an Ihren Zugangspunkt zu verwenden. Dadurch wird ein eventuelles "Stottern" des Videos bei der Übertragung des Videoinhalts minimiert.



# Fotos über Wi-Fi Direct senden

Wenn die Kamera über WLAN eine Verbindung zu einem Gerät herstellt, das die Wi-Fi Direct-Funktion unterstützt, können Sie Fotos an dieses Gerät senden. Diese Funktion wird von einigen Geräten möglicherweise nicht unterstützt.

- 1 Aktivieren Sie auf dem Gerät die Wi-Fi Direct-Option.
- 2 Blättern Sie auf der Kamera im Wiedergabemodus zu einem Foto.
- 3 Drücken Sie **[MENU]** und wählen Sie anschließend   → **Freigabe (WLAN)** → **Wi-Fi Direct**.
  - In der Ansicht einzelner Bilder können Sie nur ein Foto auf einmal senden.
  - In der Miniaturansicht können Sie mehrere Fotos auswählen, indem Sie zu Miniaturansichten blättern und anschließend **[OK]** drücken. Wählen Sie **Send**, wenn Sie die Fotoauswahl beendet haben.

## 4 Wählen Sie auf der Kamera das Gerät aus der Liste mit Wi-Fi Direct-Geräten.

- Stellen Sie sicher, dass die Wi-Fi Direct-Option am Gerät eingeschaltet ist.
- Sie können Ihre Kamera auch aus der Liste von Wi-Fi Direct-Geräten auf dem Gerät auswählen.

## 5 Aktivieren Sie auf dem Gerät die Option zur Verbindungsherstellung mit der Kamera.

- Das Foto wird an das Gerät gesendet.



- Sie können bis zu 20 Dateien gleichzeitig senden.
- Wenn sich auf dem Speicher der Kamera keine Fotos befinden, kann diese Funktion nicht verwendet werden.
- Wenn Sie den Verbindungsversuch abbrechen, bevor die Verbindung hergestellt wurde, kann die Kamera möglicherweise keine erneute Verbindung mit dem Gerät aufbauen. Aktualisieren Sie in diesem Fall die Firmware Ihres Geräts auf die neueste Version.

# Informationen zur Wake-On-LAN-Funktion (WOL)

Mit der WOL-Funktion können Sie einen PC mit Ihrer Kamera automatisch starten oder aufwecken. Die Funktion ist für Desktop-PCs von Samsung der letzten 5 Jahre verfügbar (nicht für All-in-One-PCs).



Andere Änderungen an den BIOS-Einstellungen des PCs als die oben aufgeführten können Ihren PC beschädigen. Der Hersteller ist nicht verantwortlich für Schäden, die durch das Ändern der BIOS-Einstellungen verursacht wurden.

## Einstellen des PC für die Aktivierung aus dem Ruhezustand

- 1 Klicken Sie auf **Start** und öffnen Sie die **Control Panel** (Systemsteuerung).
- 2 Konfigurieren Sie die Netzwerkverbindung.
  - Windows 7:  
Klicken Sie auf **Network and Internet** (Netzwerk und Internet) → **Network and Sharing Center** (Netzwerk- und Freigabecenter) → **Change adapter settings** (Adaptoreinstellungen ändern).
  - Windows Vista:  
Klicken Sie auf **Network and Internet** (Netzwerk und Internet) → **Network and Sharing Center** (Netzwerk- und Freigabecenter) → **Manage network connections** (Netzwerkverbindungen verwalten).
  - Windows XP:  
Klicken Sie auf **Network and Internet Connection** (Netzwerk- oder Internetverbindung) → **Network Connection** (Netzwerkverbindung).
- 3 Klicken Sie mit der rechten Maustaste auf **Local Area** (LAN-Verbindung) und wählen Sie **Properties** (Eigenschaften).
- 4 Klicken Sie auf **Configure** (Konfigurieren) → die Registerkarte **Power manage** (Energieverwaltung) → **Allow this device to wake the computer** (Gerät kann den Computer aus dem Ruhezustand aktivieren).
- 5 Klicken Sie auf **OK**.
- 6 Starten Sie den PC neu.

## Einstellen des PC für das Starten

- 1 Schalten Sie den PC ein und drücken Sie F2, während der PC bootet.
  - Das BIOS-Einstellungsmenü wird angezeigt.
- 2 Wählen Sie die Registerkarte **Advanced** (Erweitert) → **Power management Setup** (Einrichtung der Energieverwaltung).
- 3 Wählen Sie **Resume on PME** (Bei Energieverwaltungsereignis fortsetzen) → **Enabled** (Aktiviert).
- 4 Drücken Sie F10, um die Änderungen zu speichern und den Bootvorgang fortzusetzen.
- 5 Klicken Sie auf **Start** und öffnen Sie die **Control Panel** (Systemsteuerung).
- 6 Konfigurieren Sie die Netzwerkverbindung.
  - Windows 7:  
Klicken Sie auf **Network and Internet** (Netzwerk und Internet) → **Network and Sharing Center** (Netzwerk- und Freigabecenter) → **Change adapter settings** (Adaptoreinstellungen ändern).

- Windows Vista:  
Klicken Sie auf **Network and Internet** (Netzwerk und Internet) → **Network and Sharing Center** (Netzwerk- und Freigabecenter) → **Manage network connections** (Netzwerkverbindungen verwalten).
- Windows XP:  
Klicken Sie auf **Network and Internet Connection** (Netzwerk- oder Internetverbindung) → **Network Connection** (Netzwerkverbindung).

7 Wählen Sie die Treiber des Netzwerkadapters.

8 Klicken Sie auf die Registerkarte **Advanced** (Erweitert) und legen Sie die WOL-Menüs fest.



- Sie können diese Funktion nicht verwenden, wenn eine Firewall oder ein Sicherheitsprogramm installiert ist.
- Zum Einschalten des PC mit WOL-Funktion muss der PC über eine aktive LAN-Verbindung verfügen. Stellen Sie sicher, dass die Anzeige-LED am Netzwerkanschluss des PC leuchtet, die eine aktive LAN-Verbindung anzeigt.
- Je nach PC-Modell kann die Kamera den PC nur aufwecken.
- Abhängig vom Betriebssystem oder den Treibern des PCs können die Bezeichnungen der Einstellungen im WOL-Menü unterschiedlich sein.
  - Beispiele für Namen des Einstellungsmenüs: PME aktivieren, Wake-on-LAN usw.
  - Beispiele für Werte des Einstellungsmenüs: Aktivieren, Magic Packet usw.

## Kapitel 5

# Kameraeinstellungsmenü

---

Dieses Kapitel enthält Informationen über die Menüs für Benutzereinstellungen und allgemeine Einstellungen. Sie können die Einstellungen so anpassen, dass sie Ihren Erfordernissen und Präferenzen besser entsprechen.

# Benutzereinstellungen

Mit diesen Einstellungen können Sie die Benutzerumgebung anpassen.

So stellen Sie Benutzeroptionen ein,

Drücken Sie im Aufnahmemodus **[MENU]** →  oder  → eine Option.



Die verfügbaren Elemente und ihre Reihenfolge unterscheiden sich je nach Aufnahmemodus.

## ISO-Anpassung

### ISO-Stufe

Sie können die Größe für die ISO-Empfindlichkeit entweder in 1/3-Stufen oder ganzen Stufen festlegen.

### Automatischer ISO-Bereich

Sie können den maximalen ISO-Wert einstellen, unter dem jede EV-Stufe gewählt wird, wenn Sie ISO Auto einstellen.

\* Standard

Option	Wert
1 Schr	ISO 200, ISO 400, ISO 800*, ISO 1600, ISO 3200
1/3 Sch	ISO 125, ISO 160, ISO 200, ISO 250, ISO 320, ISO 400, ISO 500, ISO 640, ISO 800*, ISO 1000, ISO 1250, ISO 1600, ISO 2000, ISO 2500, ISO 3200

## Rauschreduktion

Mit der Funktion Rauschreduktion können Sie das sichtbare Rauschen auf den Fotos reduzieren.

\* Standard

Option	Beschreibung
Hohe ISO-RR	Diese Funktion reduziert Rauschen, das bei hoher ISO-Empfindlichkeit auftreten kann. <b>(Aus, Ein*)</b>
Langzeit-RR	Diese Funktion reduziert Rauschen, das bei Langzeitbelichtung vorkommen kann. <b>(Aus, Ein*)</b>

## DMF (Direct Manual Focus)

Sie können den Fokus manuell durch Drehen des Fokusrings einstellen, nachdem der Fokus durch leichtes Drücken von **[Auslöser]** eingestellt wurde. Diese Funktion ist nicht bei allen Objektiven verfügbar.

## AF-Priorität

Sie können die Kamera so einstellen, dass nur dann Fotos aufgenommen werden, wenn das Motiv scharfgestellt ist.



Wenn Sie Serienbilder aufnehmen oder den Auslösungsmodus aktivieren, fotografiert die Kamera auch dann, wenn die AF-Prioritätsfunktion aktiviert ist und das Motiv nicht scharf gestellt ist.

## Korrektur der Objektivverzerrung

Sie können vom Objektiv verursachte Objektivverzerrungen korrigieren. Diese Funktion ist nicht bei allen Objektiven verfügbar.

## iFN-Benutzerdefiniert

Sie können Optionen auswählen, die beim Drücken von **[i-Function]** an einem i-Function-Objektiv eingestellt werden können.



Option	Beschreibung
Blende	Zum Anpassen des Blendenwerts.
Verschlusszeit	Zum Anpassen der Verschlusszeit.
EV	Zum Anpassen des Belichtungswerts.
ISO	Zum Anpassen der ISO-Empfindlichkeit.
WA	Zum Anpassen des Weißabgleichs.
<b>① zoom</b>	Zum Anpassen des Zoomverhältnisses.

## Benutzerdefinierte Anzeige

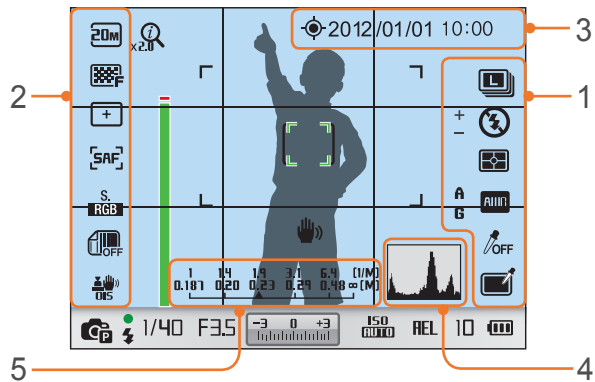
Sie können Aufnahme-Informationen zur Anzeige hinzufügen oder davon entfernen.

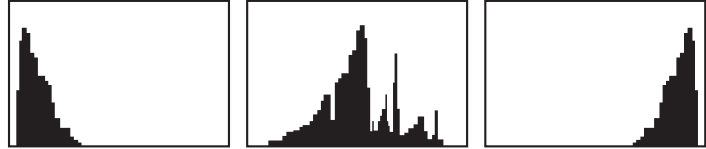

Ziffer	Beschreibung
1	Rechte Symbole Einstellen der Anzeige von Symbolen an der rechten Seite im Aufnahmemodus.
2	Linke Symbole Einstellen der Anzeige von Symbolen an der linken Seite im Aufnahmemodus.
3	Datum & Zeit Einstellung der Anzeige von Datum und Uhrzeit.

Ziffer	Beschreibung
4	<p><b>Histogramm</b> Histogramm auf der Anzeige ein- und ausschalten.</p> <p><b>Info zum Histogramm</b> Ein Histogramm ist eine Kurve, die die Helligkeitsverteilung eines Fotos darstellt. Ein links angeordnetes Histogramm kennzeichnet ein dunkles Foto. Ein rechts angeordnetes Histogramm kennzeichnet ein helles Foto. Die Höhe der Kurve bezieht sich auf die Farbinformationen. Die Kurve wird höher, wenn eine bestimmte Farbe häufiger vorkommt.</p>  <p>unzureichende Belichtung      ausgeglichene Belichtung      übermäßige Belichtung</p>
5	<p><b>Entfernungsskala</b> Abstand zwischen einem Motiv und der Kamera anzeigen, wenn ein Objektiv verwendet wird, das die Entfernungsskala-Funktion unterstützt. (<b>Aus, ft, m*</b>)</p> <div style="border: 1px solid gray; padding: 5px; margin-top: 10px;">  <p>Diese Funktion ist nur verfügbar, wenn Sie ein Objektiv verwenden, das die Funktion „Entfernungsskala“ unterstützt.</p> </div>



## Tastenzuordnung

Sie können die Funktion ändern, die der benutzerdefinierten Taste oder der SMART LINK-Taste zugeordnet ist.

\* Standard

Taste	Funktion
Ben.-def.	Funktion der benutzerdefinierten Taste einstellen. <ul style="list-style-type: none"> <li>• <b>Opt. Vorschau*</b>, Vorschau der Schärfentiefe für den jeweiligen Blendenwert. (S. 22)</li> <li>• <b>One-Touch-WA</b> (Weißabgleich), individuelle Weißabgleich-Anpassung.</li> <li>• <b>One-Touch-RAW +</b>, aktiviert oder deaktiviert die RAW+JPEG-Funktion.</li> <li>• <b>Reset</b>, einige Einstellungen zurücksetzen.</li> <li>• <b>AEL</b>, automatische Belichtungssperre.</li> </ul>
SMART LINK	Funktion der SMART LINK-Taste einstellen. ( <b>AutoShare*</b> , <b>MobileLink</b> , <b>Remote Viewfinder</b> , <b>Soziale Netzwerke und Cloud</b> , <b>E-Mail</b> , <b>Auto-Backup</b> , <b>TV Link</b> )

## Rasterlinien

Wählen Sie eine Führungslinie zum Erstellen einer Szene aus.  
**(Aus\*, 3 X 3, 2 X 2, Kreuz, Diagonal)**

## AF-Anzeige

Schalten Sie das AF-Lämpchen ein, um in dunkler Umgebung einen besseren Autofokus zu erhalten. Der Autofokus funktioniert in dunkler Umgebung besser, wenn das AF-Lämpchen eingeschaltet ist.

# Einstellung 1

Dieser Abschnitt enthält Informationen über die Menü-Elemente der Einstellung 1.

So stellen Sie Optionen für die Einstellung 1 ein,

Drücken Sie im Aufnahmemodus [MENU] →  → eine Option.

\* Standard

Element	Beschreibung
Language	Einstellung der Displaysprache der Kamera.
Dateiname	<p>Methode zur Erzeugung von Dateinamen.</p> <ul style="list-style-type: none"> <li>• <b>Standard*</b>: SAM_XXXX.JPG (sRGB)/_SAMXXXX.JPG (Adobe RGB)</li> <li>• <b>Datum:</b> <ul style="list-style-type: none"> <li>- sRGB-Dateien – MMTTxxxx.JPG. Beispielsweise erhält ein Foto, das am 1. Januar aufgenommen wird, den Dateinamen 0101xxxx.jpg.</li> <li>- Adobe RGB-Dateien – _MTTxxxx.JPG für die Monate Januar bis September. Bei den Monaten Oktober bis Dezember wird die Monatszahl durch die Buchstaben A (Okt.), B (Nov.) und C (Dez.) ersetzt. Beispielsweise erhält ein Foto, das am 3. Februar aufgenommen wird, den Dateinamen _203xxxx.jpg. Ein Foto, das am 5. Oktober aufgenommen wird, erhält den Dateinamen _A05xxxx.jpg.</li> </ul> </li> </ul>

\* Standard

Element	Beschreibung
Dateinummer	<p>Methode zur Nummerierung von Dateien und Ordnern</p> <ul style="list-style-type: none"> <li>• <b>Reset:</b> Durch Anwendung der Rücksetzungsfunktion beginnt der nächste Dateiname mit 0001.</li> <li>• <b>Serie*:</b> Neue Dateinummern setzen die bestehende Nummernfolge fort, selbst wenn Sie eine neue Speicherkarte einsetzen, die Karte formatieren oder alle Fotos löschen.</li> </ul> <div style="border: 1px solid gray; padding: 5px; margin-top: 10px;">  <ul style="list-style-type: none"> <li>• Der erste Ordnernamen ist 100PHOTO, wenn Sie den Farbraum sRGB und die Standard-Dateinamensgebung gewählt haben. Der erste Dateiname ist SAM_0001.</li> <li>• Die Dateinamen-Nummer wird jeweils um 1 von SAM_0001 bis SAM_9999 erhöht.</li> <li>• Die Ordnernummern werden um 1 von 100PHOTO bis 999PHOTO erhöht.</li> <li>• Pro Ordner lassen sich maximal 9.999 Dateien speichern.</li> <li>• Die Dateinummern werden gemäß den DCF-Richtlinien (Design rule for Camera File system) zugeordnet.</li> <li>• Wenn Sie einen Dateinamen ändern (beispielsweise auf einem Computer), kann die Kamera die Datei nicht mehr wiedergeben.</li> </ul> </div>

\* Standard

Element	Beschreibung
Ordnerart	<p>Einstellung des Ordnerartyps.</p> <ul style="list-style-type: none"> <li>• <b>Standard*</b>: XXXPHOTO</li> <li>• <b>Datum</b>: XXX_MMTT</li> </ul>
Format	<p>Formatieren Sie die Speicherkarte. Durch Formatieren wird eine Speicherkarte für die Nutzung in der Kamera vorbereitet, dabei werden alle vorhandenen Dateien einschließlich von geschützten Dateien gelöscht. <b>(Ja, Nein)</b></p> <div style="border: 1px solid gray; padding: 5px; background-color: #f0f0f0;">  <p>Durch Verwendung einer Speicherkarte, die in einer Kamera einer anderen Marke, einem Speicherkartenleser oder einem Computer formatiert wurde, können Fehler auftreten. Formatieren Sie Speicherkarten daher unbedingt in der Kamera, bevor Sie damit fotografieren.</p> </div>
Reset	<p>Rücksetzung des Einrichtungsmenüs und der Aufnahmeoptionen auf die Werkseinstellungen. (Datum, Uhrzeit, Sprache und Einstellungen zur Videoausgabe werden nicht geändert.) <b>(Ja, Nein)</b></p>



# Einstellung 2

Dieser Abschnitt enthält Informationen über die Menü-Elemente der Einstellung 2.





So stellen Sie Optionen für die Einstellung 2 ein,

Drücken Sie im Aufnahmemodus [MENU] →  → eine Option.

\* Standard

Element	Beschreibung
Schnellansicht	<p>Zeitdauer für die Schnellansicht eines Fotos unmittelbar nach dem Fotografieren einstellen. (Aus, 1 Sek.*, 3 Sek., 5 Sek., Anhalten)</p>
Anzeige einstell.	<p>Passen Sie die Anzeigehelligkeit, die automatische Helligkeitseinstellung, die Anzeigefarbe oder den Neigungssensor an.</p> <ul style="list-style-type: none"> <li>• <b>Helligkeitsanzeige:</b> Sie können die Displayhelligkeit manuell anpassen.</li> <li>• <b>Auto. Helligkeit:</b> Automatische Helligkeit ein- und ausschalten. (Aus, Ein*)</li> <li>• <b>Displayfarbe:</b> Sie können die Displayfarbe manuell anpassen.</li> <li>• <b>Horizontale Kalibrierung:</b> Kalibrieren Sie den Neigungssensor. Sollte der Neigungssensor nicht eben ausgerichtet sein, legen Sie die Kamera auf eine ebene Oberfläche und befolgen Sie dann die Anweisungen auf dem Bildschirm.</li> </ul> <div style="border: 1px solid gray; padding: 5px; margin-top: 10px;"> <ul style="list-style-type: none"> <li>• Im Wiedergabemodus kann die Option <b>Horizontale Kalibrierung</b> nicht aufgerufen werden.</li> <li>• In Hochformat-Ausrichtung kann der Neigungssensor nicht kalibriert werden.</li> </ul> </div>

\* Standard

Element	Beschreibung
Display automatisch ausschalten	<p>Einstellung der Anzeige-Ausschaltzeit. Die Anzeige wird ausgeschaltet, wenn die Kamera für die eingestellte Zeitdauer nicht verwendet wird. (Aus, 30 s*, 1 min, 3 min, 5 min, 10 min)</p>
Energiesparmodus	<p>Einstellung der Ausschaltzeit. Die Kamera wird ausgeschaltet, wenn sie für die eingestellte Zeitdauer nicht verwendet wird. (30 s, 1 min*, 3 min, 5 min, 10 min, 30 min)</p> <div style="border: 1px solid gray; padding: 5px; margin-top: 10px;">  <ul style="list-style-type: none"> <li>• Die Kamera behält die Ausschalt-Einstellung auch bei, wenn der Akku gewechselt wird.</li> <li>• Der Energiesparmodus funktioniert unter Umständen nicht, wenn die Kamera mit einem Computer, Fernsehgerät oder Drucker verbunden ist oder eine Diashow oder ein Video wiedergibt.</li> </ul> </div>
Datum & Zeit	<p>Einstellung von Datum, Uhrzeit, Datumsformat, Zeitzone und Drucken des Datums auf Fotos. (Zeitzone, Datum, Uhrzeit, Typ, Aufdruck)</p> <div style="border: 1px solid gray; padding: 5px; margin-top: 10px;">  <ul style="list-style-type: none"> <li>• Das Datum wird unten rechts auf die Fotos gedruckt.</li> <li>• Einige Drucker drucken das Datum unter Umständen nicht einwandfrei.</li> </ul> </div>
Anzeige Hilfsanleitung	<p>Einstellung der Anzeige von Hilfetext für Menüs und Funktionen. (Aus, Ein*)</p> <div style="border: 1px solid gray; padding: 5px; margin-top: 10px;">  <p>Drücken Sie [, um den Hilfetext auszublenden.</p> </div>

# Einstellung 3

Dieser Abschnitt enthält Informationen über die Menü-Elemente der Einstellung 3.



So stellen Sie Optionen für die Einstellung 3 ein,

Drücken Sie im Aufnahmemodus [MENU] →  → eine Option.

\* Standard

Element	Beschreibung
Ton	<ul style="list-style-type: none"> <li>• <b>Systemlautstärke:</b> Lautstärke einstellen oder Ton ausschalten. (<b>Aus, Niedrig, Mittel*</b>, <b>Hoch</b>)</li> <li>• <b>AF-Ton:</b> Kameraton im AF-Modus ein- und ausschalten. (<b>Aus, Ein*</b>)</li> <li>• <b>Tastenton:</b> Tastenbetätigungston ein- und ausschalten. (<b>Aus, Ein*</b>)</li> </ul>
Sensorreinigung	<ul style="list-style-type: none"> <li>• <b>Sensorreinigung:</b> Staub vom Sensor entfernen.</li> <li>• <b>Startaktion:</b> Wenn diese Option aktiviert ist, wird die Sensorreinigung bei jedem Einschalten der Kamera durchgeführt. (<b>Aus*</b>, <b>Ein</b>)</li> </ul> <div style="border: 1px solid gray; padding: 5px; margin-top: 10px;">  Da diese Kamera Wechselobjektive verwendet, kann beim Wechseln des Objektivs Staub auf den Sensor gelangen. Dadurch sind möglicherweise Staubpartikel auf den Fotos zu sehen. Es wird empfohlen, in besonders staubigen Bereichen das Objektiv nicht zu wechseln. Befestigen Sie die Objektivabdeckung unbedingt am Objektiv, wenn Sie es nicht verwenden.         </div>
Videoausgang	<p>Legen Sie das passende Videoausgangssignal für das Land fest, wenn die Kamera an ein externes Videogerät wie an einen Monitor oder ein Fernsehgerät angeschlossen wird.</p> <ul style="list-style-type: none"> <li>• <b>NTSC*:</b> USA, Kanada, Japan, Korea, Taiwan, Mexiko usw.</li> <li>• <b>PAL</b> (Unterstützt nur PAL B, D, G, H oder I): Australien, Österreich, Belgien, China, Dänemark, Finnland, Frankreich, Deutschland, England, Italien, Kuwait, Malaysia, Neuseeland, Singapur, Spanien, Schweden, Schweiz, Thailand, Norwegen usw.</li> </ul>

\* Standard

Element	Beschreibung
Anynet+ (HDMI-CEC)	<p>Wenn die Kamera an ein HDTV-Gerät angeschlossen ist, das Anynet+ (HDMI-CEC) unterstützt, kann die Wiedergabefunktion der Kamera mit der Fernbedienung des Fernsehgeräts bedient werden.</p> <ul style="list-style-type: none"> <li>• <b>Aus:</b> Die Bedienung der Wiedergabefunktion der Kamera mit der Fernbedienung des Fernsehgeräts ist nicht möglich.</li> <li>• <b>Ein*:</b> Die Bedienung der Wiedergabefunktion der Kamera mit der Fernbedienung des Fernsehgeräts ist möglich.</li> </ul>
HDMI-Ausg.	<p>Wenn die Kamera über ein HDMI-Kabel mit einem HDTV-Gerät verbunden ist, kann die Bildauflösung geändert werden.</p> <ul style="list-style-type: none"> <li>• <b>NTSC: Automatik*</b>, <b>1080i</b>, <b>720p</b>, <b>480p</b>, <b>576p</b> (wird nur aktiviert, wenn <b>PAL</b> ausgewählt ist)</li> </ul> <div style="border: 1px solid gray; padding: 5px; margin-top: 10px;">  Wenn das angeschlossene HDTV-Gerät die ausgewählte Auflösung nicht unterstützt, stellt die Kamera die nächstniedrige Auflösung ein.         </div>
Geräteinformationen	<p>Zeigt die Firmware-Version des Gehäuses und des Objektivs sowie die Wi-Fi-MAC-Adresse und die Netzwerkzertifizierungsnummer an. Außerdem kann die Firmware aktualisiert werden.</p> <ul style="list-style-type: none"> <li>• <b>Firmware-Aktual.:</b> Aktualisieren Sie die Firmware für das Kameragehäuse oder -objektiv. (<b>Gehäuse-Firmware, Objektiv-Firmware</b>)</li> </ul> <div style="border: 1px solid gray; padding: 5px; margin-top: 10px;">  <ul style="list-style-type: none"> <li>• Sie können Firmwareaktualisierungen von <a href="http://www.samsung.com">www.samsung.com</a> herunterladen.</li> <li>• Sie können eine Firmware-Aktualisierung nur mit einem voll geladenen Akku durchführen. Laden Sie den Akku vor der Firmware-Aktualisierung vollständig auf.</li> <li>• Bei der Aktualisierung der Firmware werden Benutzereinstellungen zurückgesetzt. (Datum, Uhrzeit, Sprache und Videoausgang werden nicht geändert.)</li> <li>• Schalten Sie die Kamera nicht während der Aktualisierung aus.</li> </ul> </div>

# GPS

Dieser Abschnitt enthält Informationen über die Menüelemente der GPS-Einstellung. Zur Nutzung der GPS-Funktion sollten Sie optionales GPS-Zubehör erwerben.

So stellen Sie  
GPS-Optionen  
ein,

Drücken Sie im Aufnahmemodus [MENU] →  → eine Option.

\* Standard

Element	Beschreibung
Geotagging	Aufnahme von Fotos mit Standortinformationen unter Nutzung des Global Positioning System (GPS). Standortinformationen werden den EXIF-Daten des Fotos hinzugefügt. <b>(Aus, Ein*)</b>
Gültige GPS-Zeiteinstellungen	Einstellung der Zeit zur Verwendung der letzten Standortinformationen, wenn die Kamera keine GPS-Signale empfängt. Wenn die Kamera nach der vorgegebenen Zeit kein GPS-Signal empfängt, werden die Standortinformationen nicht in den Fotos erfasst. <b>(15 s*, 30 s, 1 min, 3 min, 10 min, 30 min)</b>
Ortsanzeige	Anzeige der Standortinformationen oben rechts auf dem Aufnahmemodus-Bildschirm. Die Standortinformationen werden nur dann auf Koreanisch angezeigt, wenn Sie sich in Korea befinden und die Anzeigesprache auf Koreanisch eingestellt ist. Wenn eine andere Sprache eingestellt ist, werden die Standortinformationen auf Englisch angezeigt. <b>(Aus, Ein*)</b>
GPS-Rücksetzung	Stellen Sie diese Option ein, um nach GPS-Satelliten in der Nähe des aktuellen Standorts zu suchen. <b>(Ja, Nein)</b>



## Kapitel 6

# Mit externen Geräten verbinden

---

Sie können die Kamera mit externen Geräten wie z. B. einem Computer, HDTV-Gerät oder Fotodrucker verbinden, um sie voll auszunutzen.

# Dateien auf einem HDTV- oder 3D-TV-Gerät anzeigen

Geben Sie Fotos oder Videos wieder, indem Sie Ihre Kamera über ein optional erhältliches HDMI-Kabel an ein HDTV-Gerät (3D-TV-Gerät) anschließen.

## Wiedergabe auf einem HDTV-Gerät

- 1 Drücken Sie im Aufnahme- oder Wiedergabemodus **[MENU]** →  → **HDMI-Ausg.** → eine Option. (S. 132)
- 2 Schalten Sie die Kamera und das HDTV-Gerät aus.
- 3 Verbinden Sie das HDTV-Gerät und die Kamera mit dem optional erhältlichen HDMI-Kabel.

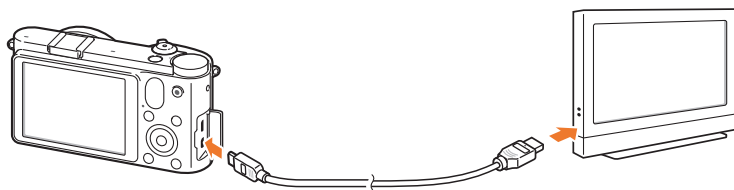

- 4 Stellen Sie sicher, dass das HDTV-Gerät und die Kamera eingeschaltet sind, und wählen Sie dann den HDMI-Modus auf dem HDTV.
  - Auf dem HDTV-Bildschirm wird die Anzeige der Kamera wiedergegeben.
- 5 Bedienen Sie die Tasten der Kamera, um Videos oder Fotos anzuzeigen.





- Bei Verwendung des HDMI-Kabels können Sie die Kamera über das Anynet+(CEC)-Verfahren mit einem HDTV-Gerät verbinden.
- Mit den Anynet+(CEC)-Funktionen können Sie angeschlossene Geräte mit der Fernbedienung des Fernsehgeräts bedienen.
- Wenn das HDTV-Gerät Anynet+(CEC) unterstützt, wird das Fernsehgerät automatisch eingeschaltet, wenn es in Verbindung mit der Kamera verwendet wird. Diese Funktion steht nicht an allen HDTV-Geräten zur Verfügung.
- Die Kamera kann keine Fotos oder Videos aufnehmen, wenn es über ein HDMI-Kabel mit einem HDTV-Gerät verbunden ist.
- Bei Verbindung mit einem HDTV-Gerät sind einige der Wiedergabefunktionen der Kamera unter Umständen nicht verfügbar.
- Die Dauer bis zur Verbindungsherstellung von Kamera und HDTV-Gerät kann abhängig von der verwendeten Speicherkarte unterschiedlich sein.
- Da die Hauptfunktion einer Speicherkarte in der Erhöhung der Übertragungsgeschwindigkeit besteht, ist eine Speicherkarte mit hoher Übertragungsgeschwindigkeit nicht unbedingt schnell bei Ausführung von HDMI-Funktionen.



## Dateien auf einem 3D-Fernsehgerät anzeigen

Sie können im 3D-Modus oder 3D-Panoramamodus aufgenommene Fotos auf einem 3D-Fernsehgerät ansehen.

- 1 Drücken Sie im Aufnahme- oder Wiedergabemodus **[MENU]** →  → **HDMI-Ausg.** → eine Option.
- 2 Schalten Sie die Kamera und das 3D-Fernsehgerät aus.
- 3 Schließen Sie die Kamera mit einem optionalen HDMI-Kabel an das 3D-Fernsehgerät an.
- 4 Schalten Sie die Kamera ein.
  - Wenn Sie ein mit Anynet+ kompatibles 3D-Fernsehgerät von Samsung besitzen und die Anynet+-Funktion an Ihrer Kamera eingeschaltet haben, wird das 3D-Fernsehgerät automatisch eingeschaltet und der Kamerabildschirm erscheint, während die Kamera automatisch in den Wiedergabemodus versetzt wird.
  - Wenn Sie Anynet+ an der Kamera ausschalten, schaltet sich das 3D-Fernsehgerät nicht automatisch ein.

- 5 Drücken Sie auf der Kamera  oder die Moduswechsellaste auf dem Fernsehgerät, um in den **3D-Modus** zu wechseln.
  - Drücken Sie  oder erneut die Moduswechsellaste, um in den **2D-Modus** zu wechseln.
- 6 Schalten Sie die 3D-Funktion des Fernsehgeräts ein.
  - Weitere Informationen hierzu finden Sie in der Bedienungsanleitung des Fernsehgeräts.
- 7 3D-Fotos mit den Tasten auf der Fernbedienung des Fernsehgeräts anzeigen.



- Sie können MPO-Dateien auf Fernsehgeräten, die das Dateiformat nicht unterstützen, nicht mit 3D-Effekt anzeigen.
- Verwenden Sie geeignete 3D-Brillen, wenn Sie sich eine MPO-Datei auf einem 3D-Fernsehgerät ansehen möchten.



Sehen Sie keine mit Ihrer Kamera aufgenommenen 3D-Bilder längere Zeit auf einem 3D-Fernseher oder 3D-Monitor an. Dies kann zu unangenehmen Erscheinungen wie Augenschmerzen, Ermüdung, Übelkeit usw. führen.

# Fotos drucken

Sie können Fotos drucken, indem Sie die Kamera direkt mit einem Drucker verbinden oder indem Sie DPOF-Informationen (Digital Print Order Format) auf einer Speicherkarte speichern.

## Fotos auf einem PictBridge-Fotodrucker drucken

Sie können Fotos auf einem PictBridge-kompatiblen Drucker drucken, indem Sie die Kamera direkt an den Drucker anschließen.

- 1 Verbinden Sie die Kamera mit dem USB-Kabel mit dem eingeschalteten Drucker.

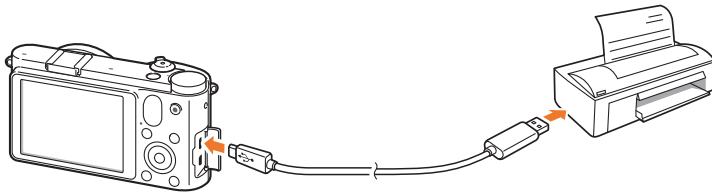

- 2 Schalten Sie die Kamera ein.

- Wählen Sie in der Popup-Nachricht auf dem Kameradisplay **Drucker**.

- 3 Drücken Sie zum Auswählen eines Fotos [**OK**/AF].

- Drücken Sie [**MENU**], um die Druckoptionen einzustellen.

- 4 Drücken Sie zum Drucken [**OK**].

### Druckeinstellungen konfigurieren

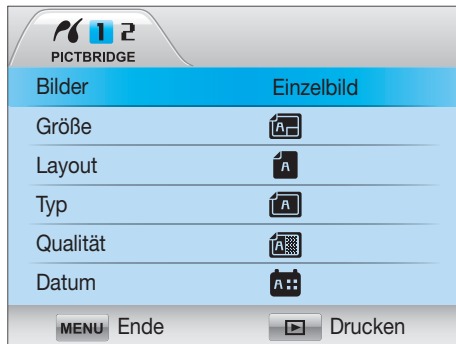

Option	Beschreibung
Bilder	Auswahl, ob das aktuelle Foto oder alle Fotos gedruckt werden sollen.
Größe	Druckgröße festlegen.
Layout	Festlegen der Anzahl der Fotos je Seite.
Typ	Papierart wählen.
Qualität	Einstellung der Druckqualität.
Datum	Einstellung, ob das Datum gedruckt wird.
Dateiname	Einstellung, ob der Dateiname gedruckt wird.
Reset	Zurücksetzen der Einstellungen auf ihre Standardwerte.



Einige Optionen sind mit bestimmten Druckern unter Umständen nicht kompatibel.

## Druckauftrag erstellen (DPOF)

Mit DPOF (Digital Print Order Format) können Sie die Druckgröße eines Fotos und die Zahl der Drucke einstellen. Die Kamera speichert die DPOF-Informationen im Ordner MISC der Speicherkarte. Die Kamera zeigt eine DPOF-Anzeige an, wenn sie ein Bild mit DPOF-Informationen anzeigt. Wenn Sie eingestellt haben, dass DPOF-Informationen für die Fotos gespeichert werden, können Sie mit der Speicherkarte Drucke in einem Digitaldruckshop erstellen lassen.

So stellen Sie DPOF-Optionen ein,

Drücken Sie im Wiedergabemodus [MENU] → → → ein Element.

## DPOF-Optionen

Option	Beschreibung
Standard	<p>Sie können die Fotos auswählen, die gedruckt werden sollen, sowie die Anzahl der Drucke.</p> <ul style="list-style-type: none"> <li>• <b>Auswahl:</b> Auswahl der Anzahl der Exemplare für die gewählten Fotos. (Blättern Sie zu den Fotos, die Sie drucken möchten, und wählen Sie die Anzahl der Kopien aus, indem Sie die Navigationstaste drehen und anschließend <b>[Fn]</b> drücken.)</li> <li>• <b>Alle:</b> Auswahl der Anzahl der Exemplare für alle Fotos. (Wählen Sie durch Drücken von <b>[DISP/☒]</b> die Anzahl der Kopien und drücken Sie anschließend <b>[OK]</b>.)</li> <li>• <b>Reset:</b> Alle Einstellungen für DPOF-Druckexemplare werden gelöscht.</li> </ul>
Index	<p>Mit dieser Option werden alle eingestellten Fotos als Miniaturbilder auf einem Blatt Papier gedruckt. Das festgelegte Druckformat ist nur auf Druckern verfügbar, die mit DPOF 1.1 kompatibel sind.</p>
Größe	<p>Sie können die Druckgröße einstellen.</p> <ul style="list-style-type: none"> <li>• <b>Auswahl:</b> Einstellung der Druckgröße für die ausgewählten Fotos. (Blättern Sie zu den Fotos, die Sie drucken möchten, und wählen Sie die zu druckende Größe aus, indem Sie die Navigationstaste drehen und anschließend <b>[Fn]</b> drücken.)</li> <li>• <b>Alle:</b> Einstellung der Druckgröße für alle Fotos auf der Speicherkarte. (Wählen Sie durch Drücken von <b>[DISP/☒]</b> die Druckgröße und drücken Sie anschließend <b>[OK]</b>.)</li> <li>• <b>Reset:</b> Löschen der DPOF-Druckgröße für alle Fotos.</li> </ul>



# Dateien auf Ihren Computer übertragen

Sie können Dateien von einer Speicherkarte auf einen Computer übertragen, indem Sie die Kamera an einen PC anschließen.

## Dateien auf einen Windows-Computer übertragen

### Anschließen der Kamera als Wechseldatenträger

Sie können Dateien übertragen indem Sie die Kamera als Wechseldatenträger an einen Computer anschließen.

- 1 Schalten Sie die Kamera aus.
- 2 Schließen Sie die Kamera mit dem USB-Kabel an einen Computer an.

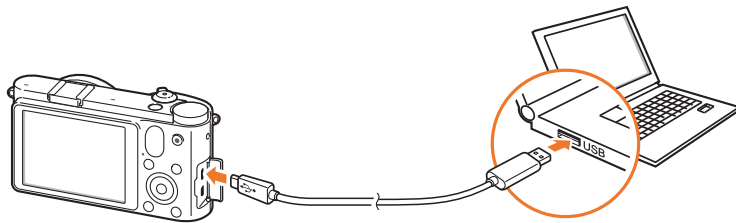

- Schließen Sie das kleinere Ende des USB-Kabels an Ihre Kamera an. Wenn das Kabel falsch herum angeschlossen wird, können Dateien beschädigt werden. Der Hersteller übernimmt keine Verantwortung für Datenverluste.
- Wenn versucht wird, das USB-Kabel an den HDMI-Anschluss anzuschließen, funktioniert die Kamera unter Umständen nicht einwandfrei. Sollte dies vorkommen, schalten Sie die Kamera aus und wieder ein.

### 3 Schalten Sie die Kamera ein.

- Wenn die Popup-Nachricht auf dem Kameradisplay erscheint, wählen Sie **Computer**.

### 4 Wählen Sie auf Ihrem PC Arbeitsplatz → Wechseldatenträger → DCIM → XXXPHOTO oder XXX\_MMTT.



### 5 Wählen Sie die gewünschten Dateien aus und ziehen oder speichern Sie sie dann auf den Computer.



Wenn **Ordertyp** auf **Datum** eingestellt ist, wird der Ordnername als „XXX\_MMTT“ angezeigt. Wenn Sie beispielsweise ein Foto am 1. Januar aufnehmen, lautet der Dateiname „101\_0101“.

## Verbindung zur Kamera trennen (für Windows XP)

Unter Windows Vista und Windows 7 ist die Vorgehensweise zum Trennen der Verbindung mit der Kamera ähnlich.

- 1 Vergewissern Sie sich, dass keine Daten zwischen der Kamera und dem Computer übertragen werden.
    - Wenn das Statuslämpchen an der Kamera blinkt, erfolgt eine Datenübertragung. Warten Sie, bis das Statuslämpchen nicht mehr blinkt.
  - 2 Klicken Sie unten rechts auf der Taskleiste des Computerbildschirms auf .
- 
- 3 Klicken Sie in das Pop-up-Fenster.
  - 4 Klicken auf das Dialogfeld zum sicheren Entfernen.
  - 5 Ziehen Sie das USB-Kabel ab.

## Dateien auf einen Mac-Computer übertragen

- 1 Schalten Sie die Kamera aus.
- 2 Schließen Sie die Kamera mit dem USB-Kabel an einen Macintosh-Computer an.



Mac OS 10.4 oder höher wird unterstützt.



- Schließen Sie das kleinere Ende des USB-Kabels an Ihre Kamera an. Wenn Sie das Kabel falsch herum anschließen, können Dateien beschädigt werden. Der Hersteller übernimmt keine Verantwortung für Datenverluste.
- Wenn versucht wird, das USB-Kabel an den HDMI-Anschluss anzuschließen, arbeitet die Kamera unter Umständen nicht einwandfrei. Sollte dies vorkommen, schalten Sie die Kamera aus und wieder ein.

- 3 Schalten Sie die Kamera ein.
  - Wenn die Pop-up-Nachricht auf dem Kameradisplay erscheint, wählen Sie **Computer**.
- 4 Öffnen Sie den Wechseldatenträger.
- 5 Übertragen Sie Fotos oder Videos auf den Computer.

# Verwenden von Programmen auf einem PC

Digitale Fotos können mit Bildbearbeitungsprogrammen in vielfältiger Weise bearbeitet werden. In diesem Abschnitt erfahren Sie, wie Sie Fotos mit den mitgelieferten Bearbeitungsprogrammen bearbeiten.

## Software installieren

- 1 Legen Sie die CD-ROM in den PC ein.
- 2 Im Einstellungsassistenten klicken Sie auf **Samsung Digital Camera Installer**.
- 3 Wählen Sie ein zu installierendes Programm aus und klicken Sie dann auf **Install** (Installieren).
- 4 Folgen Sie den Anweisungen auf dem Bildschirm.
- 5 Klicken Sie nach erfolgter Installation auf **Exit** (Beenden).

### Auf der CD enthaltene Programme

Programm	Zweck
Intelli-Studio	Fotos und Videos bearbeiten.
Samsung RAW Converter	RAW-Dateien in das gewünschte Dateiformat umwandeln.
PC Auto Backup	Senden Sie die aufgezeichneten Dateien über Wi-Fi an einen verbundenen PC.



- Wenn der Computer den Anforderungen nicht entspricht, werden Videos unter Umständen nicht einwandfrei wiedergegeben oder kann die Bearbeitung von Videos länger dauern.
- Installieren Sie DirectX 9.0c oder höher, bevor Sie das Programm verwenden.
- Windows XP/Vista/7 oder Mac OS 10.4 oder höher ist erforderlich, um die Kamera als Wechseldatenträger anzuschließen.



Wenn Sie einen selbst zusammengebauten PC oder einen PC benutzen, dessen Betriebssystem nicht unterstützt wird, kann die Garantie unwirksam werden.

## Intelli-Studio verwenden

Intelli-Studio ist ein integriertes Programm, mit dem Sie Dateien wiedergeben und bearbeiten können. Außerdem können Sie Dateien auf Ihre Lieblingswebsites hochladen. Weitere Informationen finden Sie im Programm unter **Hilfe** → **Hilfe**.

### Anforderungen

Element	Anforderungen
Betriebssystem*	Windows XP SP2, Windows Vista oder Windows 7 (32-Bit-Versionen)
CPU	Intel® Core 2 Duo 1,66GHz oder höher/ AMD Athlon™ X2 Dual-Core 2,6GHz oder höher
RAM	Mindestens 512 MB RAM (1 GB oder mehr empfohlen)
Festplattenkapazität	250 MB oder mehr (1 GB oder mehr empfohlen)
Sonstiges	<ul style="list-style-type: none"> <li>• CD-ROM-Laufwerk</li> <li>• 1024x768 Bildpunkte, mit 16-Bit-Farbanzeige kompatibler Monitor (1280 x 1024 Pixel, 32-Bit-Farbanzeige empfohlen)</li> <li>• USB 2.0-Anschluss</li> <li>• nVIDIA Geforce 7600GT oder höher/ ATI X1600-Serie oder höher</li> <li>• Microsoft DirectX 9.0c oder höher</li> </ul>

\* Es wird eine 32-Bit-Version von Intelli-Studio installiert. Dies trifft auch für die 64-Bit-Versionen von Windows XP, Windows Vista und Windows 7 zu.



- Die Anforderungen sind lediglich Empfehlungen. Auch wenn der Computer den Anforderungen entspricht, kann die Funktion je nach Zustand des Computers beeinträchtigt sein.
- Intelli-Studio ist nur mit Windows kompatibel.
- Intelli-Studio unterstützt die folgenden Formate:
  - **Videos:** MP4 (Video: H.264, Audio: AAC), WMV (WMV 7/8/9), AVI (MJPEG)
  - **Fotos:** JPG, GIF, BMP, PNG, TIFF
- Mit dem Programm Intelli-Studio können Sie keine Dateien im RAW-Format öffnen.
- Es ist nicht möglich, Dateien direkt auf der Kamera zu bearbeiten. Übertragen Sie Dateien in einen Ordner auf dem Computer, um sie zu bearbeiten.



## Intelli-Studio verwenden



Ziffer	Beschreibung
8	Dateien aus dem ausgewählten Ordner auf einem Computer anzeigen.
9	Dateien der angeschlossenen Kamera anzeigen oder ausblenden.
10	Dateien aus dem ausgewählten Ordner der Kamera anzeigen.
11	Dateien als Miniaturansichten oder auf einer Karte anzeigen.
12	Ordner im angeschlossenen Gerät durchsuchen.
13	Ordner im Computer durchsuchen.
14	Zum vorherigen oder nächsten Ordner wechseln.
15	Dateien drucken, Dateien auf einer Karte anzeigen, Dateien in My Folder speichern oder Gesichter registrieren.

Ziffer	Beschreibung
1	Menüs öffnen.
2	Dateien im ausgewählten Ordner anzeigen.
3	Zum Fotobearbeitungsmodus wechseln.
4	Zum Videobearbeitungsmodus wechseln.
5	Zum Freigabemodus wechseln. (Sie können Dateien per E-Mail senden oder auf Websites wie Flickr oder YouTube hochladen.)
6	Miniaturbilder in der Liste vergrößern oder verkleinern.
7	Dateityp auswählen.

## Dateien mit Intelli-Studio übertragen

Mit Intelli-Studio können Sie auf einfache Weise Dateien von der Kamera auf einen Computer übertragen.

- 1 Schalten Sie die Kamera aus.
- 2 Schließen Sie die Kamera mit dem USB-Kabel an einen Computer an.

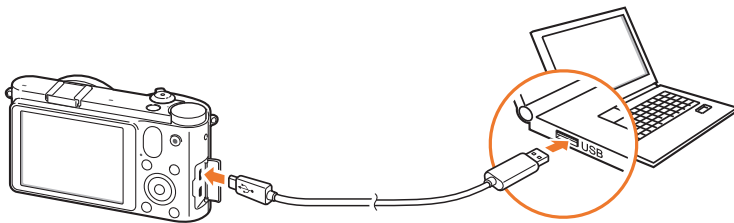

- Sie müssen das Ende des Kabels mit dem richtigen Anschlussstecker an die Kamera anschließen. Wenn Sie das Kabel falsch herum anschließen, können Dateien beschädigt werden. Der Hersteller übernimmt keine Verantwortung für Datenverluste.
- Wenn versucht wird, das USB-Kabel an den HDMI-Anschluss anzuschließen, arbeitet die Kamera unter Umständen nicht einwandfrei. Sollte dies vorkommen, schalten Sie die Kamera aus und wieder ein.

- 3 Starten Sie Intelli-Studio auf dem Computer.
- 4 Schalten Sie die Kamera ein.
  - Wenn die Popup-Nachricht auf dem Kameradisplay erscheint, wählen Sie **Computer**.
- 5 Wählen Sie auf dem Computer einen Ordner zum Speichern neuer Dateien aus und wählen Sie **Ja**.
  - Neue Dateien werden auf den Computer übertragen.
  - Falls auf der Kamera keine neuen Dateien vorhanden sind, wird das Pop-up-Fenster zum Speichern neuer Dateien nicht angezeigt.

## Samsung RAW Converter verwenden

Mit einer Kamera aufgenommene Fotos werden oft gemäß den Kameraeinstellungen zum Zeitpunkt der Aufnahme in das JPEG-Format umgewandelt und gespeichert. RAW-Dateien werden unverändert gespeichert, ohne in das JPEG-Format umgewandelt zu werden. Mit Samsung RAW Converter können Sie die Belichtung, den Weißabgleich, den Farbton, den Kontrast und die Farbe von Fotos kalibrieren.

### Anforderungen für Windows

Element	Anforderungen
Betriebssystem	Microsoft Windows XP, Windows Vista oder Windows 7 * Für die Installation sind Administratorenrechte erforderlich. * Das Programm wird als 32-Bit-Anwendung unter dem 64-Bit-Betriebssystem ausgeführt.
CPU	PC mit Intel Pentium®- oder AMD Athlon™-Prozessor oder mit diesen Prozessoren kompatibler PC (Pentium4, Athlon XP oder höher wird empfohlen) * Unterstützt Mehrkernprozessoren (Intel Core i7, Core 2 Quad, Core 2 Duo, AMD phenom IIX4, Phenom X4 usw.)
RAM	1 GB oder mehr empfohlen
Festplattenkapazität	Mindestens 100 MB Speicherplatz muss frei sein. Sorgen Sie für ausreichend Festplattenkapazität zur Speicherung von Bildern. (Ein Bild kann über 10 MB auf der Festplatte belegen.)
Sonstiges	<ul style="list-style-type: none"> <li>• XGA (1024x768), Vollfarbe (24 Bit oder höher)</li> <li>• Tastatur, Maus oder äquivalente Geräte</li> </ul>

### Anforderungen für Mac

Element	Anforderungen
OS	Apple® Mac® OS X v10.4/v10.5/v10.6
CPU	Intel-Prozessor basierter oder kompatibler Computer (Core 2 Quad oder besser empfohlen) / PowerPC
RAM	1 GB oder mehr empfohlen
Festplattenkapazität	Reservieren Sie mindestens 100 MB Speicherplatz. Sorgen Sie für ausreichend Festplattenkapazität zur Speicherung von Bildern. (Ein Bild kann über 10 MB auf der Festplatte belegen.)
Sonstiges	<ul style="list-style-type: none"> <li>• XGA (1024x768), Vollfarbe (24 Bit oder höher)</li> <li>• Tastatur, Maus oder äquivalente Geräte</li> </ul>



- Samsung RAW Converter wird auf einigen Computern unter Umständen nicht einwandfrei ausgeführt, auch wenn diese Computer den Anforderungen entsprechen.
- Das Mac-Installationsprogramm wird nicht automatisch ausgeführt. Bitte führen Sie die Setup-Datei auf der mitgelieferten CD-ROM manuell aus.

### Schnittstelle von Samsung RAW Converter verwenden

Weitere Informationen zur Verwendung von Samsung RAW Converter finden Sie unter **Help** (Hilfe) → **Open software manual** (Softwarehandbuch öffnen).

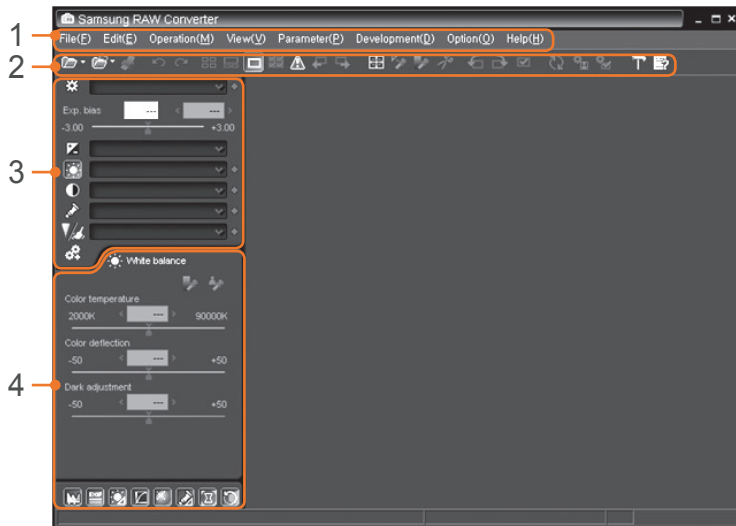

### Dateien im RAW-Format bearbeiten

Wenn Sie Dateien im RAW-Format mit Samsung RAW Converter bearbeiten, können Sie eine hohe Bildqualität beibehalten. Sie können auch Dateien im JPEG- und TIFF-Format bearbeiten.

So passen Sie die Belichtung eines Bilds an

- 1 Wählen Sie **File** (Datei) → **Open file** (Datei öffnen) und öffnen Sie eine Datei.
- 2 Wählen Sie in den Bearbeitungstools .

Ziffer	Beschreibung
1	Menü
2	Symbolleiste
3	Bearbeitungstools
4	Öffnen/Schließen des Fensters für Feineinstellung für die Bearbeitungstools.

### 3 Stellen Sie die Belichtung mit dem Schieberegler ein.

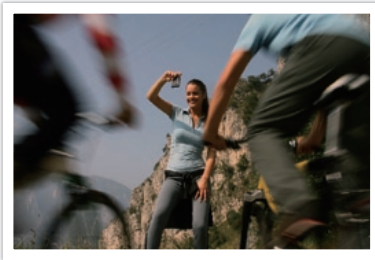

Originalbild

P-Modus, Blende: f=8,

Verschlusszeit: 1/15 Sek., ISO = 100



bearbeitetes Bild

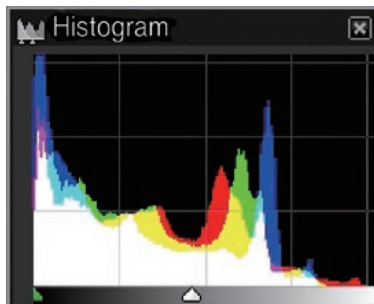

Originalbild

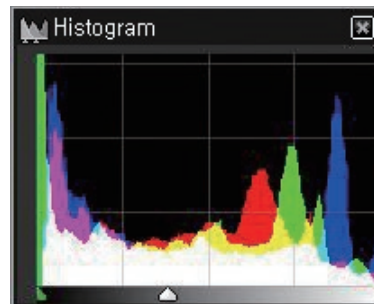

bearbeitetes Bild

### So passen Sie den Kontrast eines Bilds an

- 1 Wählen Sie **File (Datei)** → **Open file (Datei öffnen)** und öffnen Sie eine Datei.
- 2 Wählen Sie in den Bearbeitungstools  aus.
- 3 Stellen Sie den Farbton mit dem Schieberegler ein.

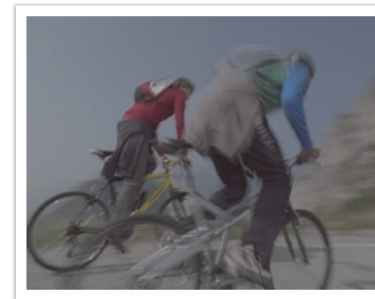

Originalbild



bearbeitetes Bild

### So speichern Sie RAW-Dateien im JPEG- oder TIFF-Format

- 1 Wählen Sie **File (Datei)** → **Open file (Datei öffnen)** und öffnen Sie eine Datei.
- 2 Wählen Sie **File (Datei)** → **Development (Entwicklung)**.
- 3 Wählen Sie ein Dateiformat (JPEG oder TIFF) und wählen Sie **Save**.



# Kapitel 7

# Anhang

---

Hier finden Sie Informationen über Fehlermeldungen, Pflege und Wartung der Kamera, Problembehandlung, technische Daten und optionales Zubehör.

# Fehlermeldungen

Wenn die nachstehenden Fehlermeldungen angezeigt werden, versuchen Sie, ihre Ursachen wie folgt zu beheben.

Fehlermeldungen	Lösungsvorschläge
Obj. gesp.	Das Objektiv ist gesperrt. Drehen Sie das Objektiv gegen den Uhrzeigersinn, bis ein Klick ertönt. (S. 35)
Kartenfehler	<ul style="list-style-type: none"> <li>• Schalten Sie die Kamera aus und anschließend wieder ein.</li> <li>• Entnehmen Sie die Speicherkarte und setzen Sie sie anschließend wieder ein.</li> <li>• Formatieren Sie die Speicherkarte.</li> </ul>
Batt. schwach	Setzen Sie einen aufgeladenen Akku ein oder laden Sie den Akku auf.
Keine Bilddatei	Nehmen Sie Fotos auf oder setzen Sie eine Speicherkarte mit Fotos ein.
Dateifehler	Löschen Sie die beschädigte Datei oder wenden Sie sich an eine Kundendienstzentrale.
Speicher voll	Löschen Sie nicht benötigte Dateien oder setzen Sie eine neue Speicherkarte ein.
Karte gesperrt	Sie können auf SD-, SDHC- oder SDXC-Karten den Schreibschutz aktivieren und so die Dateien vor versehentlichem Löschen schützen. Zum Fotografieren müssen Sie den Schreibschutz deaktivieren. (S. 154)

Fehlermeldungen	Lösungsvorschläge
Max. Ordner- u. Dateianzahl erreicht. Karte wechseln.	Die Dateinamen entsprechen nicht dem DCF-Standard. Übertragen Sie die Dateien von der Speicherkarte auf einen Computer und formatieren Sie die Karte. (S. 130)
Error 00	Schalten Sie die Kamera aus und bringen Sie das Objektiv neu an. Wenn die Fehlermeldung weiterhin angezeigt wird, wenden Sie sich an eine Kundendienstzentrale.
Error 01/02	Schalten Sie die Kamera aus, entnehmen Sie den Akku und setzen Sie ihn wieder ein. Wenn die Fehlermeldung weiterhin angezeigt wird, wenden Sie sich an eine Kundendienstzentrale.

# Pflege und Wartung der Kamera

## Kamera reinigen

### Kameraobjektiv und Display

Verwenden Sie einen Pinsel, um Staub zu entfernen, und wischen Sie das Objektiv vorsichtig mit einem weichen Lappen ab. Bei Staubrückständen träufeln Sie etwas Objektivreinigungsflüssigkeit auf ein Stück Reinigungspapier und wischen das Objektiv damit vorsichtig sauber.

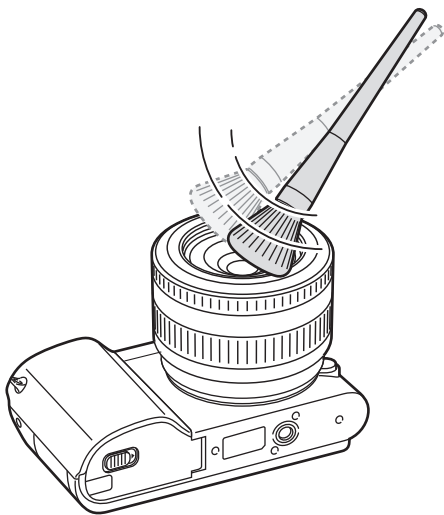

### Bildsensor

Je nach Aufnahmebedingungen können auf den Fotos Staubkörner erscheinen, weil der Bildsensor Umwelteinflüssen ausgesetzt wurde. Dieses Problem ist normal, denn überall dort, wo die Kamera eingesetzt wird, gibt es auch Staub. Sie können den Staub mit der Sensorreinigungsfunktion vom Sensor entfernen. (S. 132) Wenn auch nach der Reinigung Staub auf dem Sensor verbleibt, wenden Sie sich an eine Kundendienstzentrale. Halten Sie den Pinsel nicht in die Öffnung für das Objektiv.

### Kameragehäuse

Wischen Sie das Gehäuse vorsichtig mit einem weichen, trockenen Tuch ab.



Verwenden Sie niemals Benzol, Verdünner oder Alkohol, um die Kamera zu reinigen. Derartige Lösungsmittel können die Kamera beschädigen oder zu Fehlfunktionen führen.



## Kamera verwenden und aufbewahren

### Orte, die für die Verwendung und Aufbewahrung der Kamera nicht geeignet sind

- Setzen Sie die Kamera nicht sehr niedrigen und sehr hohen Temperaturen aus.
- Verwenden Sie die Kamera nicht an Orten mit extremer Luftfeuchtigkeit oder drastischen Schwankungen der Luftfeuchtigkeit.
- Setzen Sie die Kamera nicht direkter Sonnenbestrahlung aus und bewahren Sie sie nicht an heißen, schlecht belüfteten Plätzen wie in einem Fahrzeug im Sommer auf.
- Schützen Sie die Kamera und das Display vor Stößen, grober Behandlung und starken Vibrationen, um schwere Beschädigungen zu vermeiden.
- Bewahren Sie die Kamera nicht in staubigen, schmutzigen, feuchten oder schlecht belüfteten Bereichen auf, damit die beweglichen Teile und inneren Komponenten keinen Schaden nehmen.
- Verwenden Sie die Kamera nicht in der Nähe von Kraftstoffen, brennbaren Materialien oder entzündlichen Chemikalien. Lagern und transportieren Sie entzündliche Flüssigkeiten, Gase oder explosive Materialien nicht an demselben Platz wie die Kamera oder ihr Zubehör.
- Bewahren Sie die Kamera nicht an Plätzen auf, an denen sich Mottenkugeln befinden.

### Verwendung an Stränden und Küsten

- Schützen Sie die Kamera vor Sand und Schmutz, wenn Sie sie an Stränden oder ähnlichen Bereichen nutzen.
- Ihre Kamera ist nicht wasserdicht. Fassen Sie Akku oder Speicherkarte nicht mit feuchten Händen an. Die Bedienung der Kamera mit feuchten Händen kann zur Beschädigung der Kamera führen.

### Lagerung über längere Zeiträume

- Wenn Sie die Kamera für einen längeren Zeitraum lagern möchten, bewahren Sie sie zusammen mit einem Feuchtigkeit absorbierenden Material wie Silica-Gel in einem verschlossenen Behälter auf.
- Nehmen Sie die Akkus aus der Kamera, wenn Sie sie für längere Zeit lagern möchten. Eingelegte Akkus können mit der Zeit auslaufen oder korrodieren und dadurch schwere Schäden an der Kamera verursachen.
- Mit der Zeit entladen sich unbenutzte Akkus und müssen vor Gebrauch erneut geladen werden.

### **Sorgsames Verwenden der Kamera in feuchten Umgebungen**

Wenn Sie die Kamera aus einer kalten Umgebung in einen warmen Raum bringen, kann sich auf dem Objektiv oder den internen Bauteilen der Kamera Kondenswasser bilden. In einer solchen Situation sollten Sie die Kamera ausschalten und mindestens 1 Stunde warten. Bildet sich auf der Speicherkarte Kondenswasser, nehmen Sie die Speicherkarte aus der Kamera und warten Sie, bis die Feuchtigkeit verdunstet ist, bevor Sie die Speicherkarte wieder einsetzen.

### **Weitere Vorsichtsmaßnahmen**

- Schwingen Sie die Kamera nicht am Trageriemen. Hierdurch können Sie sich oder andere verletzen oder die Kamera beschädigen.
  - Bemalen Sie die Kamera nicht, weil Farbe bewegliche Teile blockieren und den einwandfreien Betrieb verhindern kann.
  - Schalten Sie die Kamera aus, wenn sie nicht verwendet wird.
  - Die Kamera enthält empfindliche Teile. Schützen Sie die Kamera vor Erschütterungen.
  - Schützen Sie das Display vor externen Kräften, indem Sie es bei Nichtgebrauch im Gehäuse lassen. Schützen Sie die Kamera vor Kratzern, indem Sie sie von Sand, scharfen Gegenständen und losen Münzen fernhalten.
  - Verwenden Sie die Kamera nicht, wenn das Display beschädigt ist. Zerbrochenes Glas oder Acryl kann zu Verletzungen an Händen und Gesicht führen. Lassen Sie die Kamera in einem Samsung-Servicecenter reparieren.
- Legen Sie weder die Kamera noch Akkus, Ladegeräte oder Zubehörteile auf oder in Heizgeräte wie Mikrowellen, Öfen oder Heizkörper. Es kann zu Verformungen der Geräte kommen. Zudem können sie durch Überhitzen einen Brand oder eine Explosion auslösen.
  - Setzen Sie das Objektiv keinem direkten Sonnenlicht aus, da der Bildsensor dadurch möglicherweise verfärbt wird oder anschließend nicht mehr richtig funktioniert.
  - Schützen Sie das Objektiv vor Fingerabdrücken und Kratzern. Reinigen Sie das Objektiv mit einem weichen, sauberen und staubfreien Tuch.
  - Bei Erschütterungen von außen kann es vorkommen, dass die Kamera sich ausschaltet. Dies geschieht zum Schutz der Speicherkarte. Schalten Sie die Kamera ein, um sie wieder zu verwenden.
  - Die Kamera kann sich während der Verwendung erwärmen. Dies ist normal und hat keinen Einfluss auf die Nutzungsdauer oder Leistung der Kamera.
  - Wenn die Kamera bei niedrigen Temperaturen verwendet wird, kann das Einschalten eine Weile dauern, können die Farben auf der Anzeige vorübergehend verändert sein oder Nachbilder vorkommen. Diese Zustände sind keine Fehlfunktionen und beheben sich von selbst, wenn die Kamera wieder normalen Temperaturen ausgesetzt wird.
  - Farbe oder Metall außen an der Kamera können bei Personen mit empfindlicher Haut allergische Reaktionen, juckende Haut, Ekzeme oder Schwellungen verursachen. Sollten Symptome dieser Art bei Ihnen auftreten, verwenden Sie die Kamera nicht weiter und konsultieren Sie einen Arzt.

## Informationen zu Speicherkarten

### Unterstützte Speicherkarten

Dieses Produkt unterstützt Speicherkarten in folgenden Formaten: SD (Secure Digital), SDHC (Secure Digital High Capacity), SDXC (Secure Digital eXtended Capacity), microSD, microSDHC oder microSDXC.

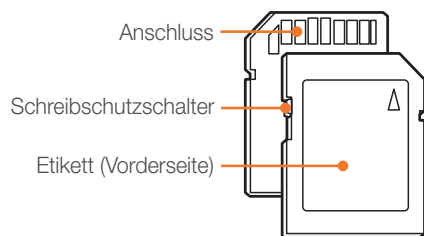

Durch Einstellung des Schreibschutzschalters können Sie die Dateien auf SD-, SDHC- oder SDXC-Karten vor versehentlichem Löschen schützen. Schieben Sie den Schalter nach unten, um den Schreibschutz zu aktivieren, und nach oben, um ihn zu deaktivieren. Entsperren Sie die Speicherkarte zur Aufnahme von Fotos oder Videos.

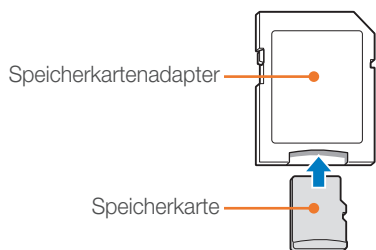

Um Micro-Speicherkarten mit diesem Produkt, einem PC oder einem Speicherkartenleser zu verwenden, setzen Sie sie in einen Adapter ein.

### Speicherkartenkapazität

Die Speicherkartenkapazität richtet sich nach den Aufnahmeszenen oder Aufnahmebedingungen und kann variieren. Die nachstehenden Speicherkapazitäten basieren auf einer SD-Karte mit 2 GB.

Größe	Qualität	
	Hohe Qualität	Normal
<b>1080</b> <b>30P</b> 1920X1080 (30 fps)	Ca. 17' 35"	Ca. 21' 56"
<b>810</b> <b>24P</b> 1920X810 (24 fps)	Ca. 19' 00"	Ca. 23' 43"
<b>720</b> <b>30P</b> 1280X720 (30 fps)	Ca. 29' 10"	Ca. 36' 20"
<b>480</b> <b>30P</b> 640X480 (30 fps)	Ca. 73' 26"	Ca. 91' 00"
<b>240</b> <b>WEB</b> Für Internet/E-Mail (30 fps)	Ca. 236' 16"	Ca. 287' 12"

\* Die Aufnahmedauer kann bei Verwendung des Zooms unterschiedlich sein. Es wurden mehrere Videos in Folge aufgenommen, um die Gesamtaufnahmedauer zu ermitteln.

Größe		Qualität						
		Superfein	Fein	Normal	RAW	RAW + Superfein	RAW + Fein	RAW + Normal
Foto	20.0M (5472X3648)	186	364	535	53	37	46	51
	10.1M (3888X2592)	378	724	1.043	-	47	53	56
	5.9M (2976X1984)	626	1.168	1.642	-	52	57	58
	2.0M (1728X1152)	1.627	2.742	3.553	-	58	60	61
	Burst-Signal	731	1.349	1.878	-	-	-	-
	16.9M (5472X3080)	230	448	655	-	40	49	53
	7.8M (3712X2088)	485	919	1.310	-	50	55	57
	4.9M (2944X1656)	747	1.376	1.912	-	54	57	59
	2.1M (1920X1080)	1.573	2.666	3.468	-	58	60	61
	13.3M (3648X3648)	289	560	814	-	44	51	54
	7.0M (2640X2640)	536	1.010	1.432	-	51	56	58
	4.0M (2000X2000)	893	1.621	2.224	-	55	58	59
	1.1M (1024X1024)	2.645	4.057	4.936	-	60	61	61

### **Vorsichtsmaßnahmen bei Verwendung von Speicherkarten**

- Setzen Sie Speicherkarten keinen sehr kalten oder sehr heißen Temperaturen (unter 0° C/32° F oder über 40° C/104° F) aus. Extreme Temperaturbedingungen können zu Störungen der Speicherkarte führen.
  - Setzen Sie eine Speicherkarte in der richtigen Ausrichtung ein. Durch Einsetzen einer falsch ausgerichteten Speicherkarte können die Kamera und die Speicherkarte beschädigt werden.
  - Verwenden Sie keine Speicherkarten, die bereits von anderen Kameras oder auf einem Computer formatiert worden sind. Formatieren Sie die Speicherkarte erneut in dieser Kamera.
  - Schalten Sie die Kamera aus, bevor Sie die Speicherkarte einsetzen oder entnehmen.
  - Während das Lämpchen blinkt, dürfen Sie die Speicherkarte nicht entnehmen oder die Kamera ausschalten, weil die Daten dadurch beschädigt werden können.
  - Wenn die Nutzungsdauer einer Speicherkarte abgelaufen ist, können keine Fotos mehr auf der Karte gespeichert werden. Verwenden Sie eine neue Speicherkarte.
  - Verbiegen Sie Speicherkarten nicht, lassen Sie sie nicht fallen und setzen Sie sie keinen starken Stößen und keinem hohen Druck aus.
  - Verwenden und lagern Sie Speicherkarten nicht in der Nähe starker Magnetfelder.
  - Verwenden und lagern Sie Speicherkarten nicht in Bereichen mit hohen Temperaturen, hoher Luftfeuchtigkeit oder korrosiven Substanzen.
- Vermeiden Sie Kontakt von Speicherkarten mit Flüssigkeiten, Schmutz oder Fremdkörpern. Wenn die Speicherkarte verschmutzt ist, reinigen Sie sie vor dem Einsetzen in die Kamera mit einem weichen Tuch.
  - Flüssigkeiten, Schmutz oder Fremdkörper dürfen nicht mit Speicherkarten oder dem Speicherkarteneinschub in Kontakt kommen. Ansonsten können Fehlfunktionen der Speicherkarten oder der Kamera auftreten.
  - Wenn Sie eine Speicherkarte mit sich führen, verwenden Sie eine Hülle, um die Karte vor elektrostatischer Entladung zu schützen.
  - Übertragen Sie wichtige Daten auf andere Medien wie eine Festplatte, CD oder DVD.
  - Bei längerer Verwendung der Kamera kann die Speicherkarte sich erwärmen. Das ist normal und stellt keine Fehlfunktion dar.
  - Verwenden Sie eine Speicherkarte, die die Standardanforderungen erfüllt.



Der Hersteller übernimmt keine Verantwortung für Datenverluste.

## Informationen zum Akku

Verwenden Sie nur von Samsung zugelassene Akkus.

### Technische Daten der Akkus

Element	Beschreibung
Modell	BP1030
Typ	Lithium-Ionen-Akku
Zellkapazität	1.030 mAh
Spannung	7,4 V
Ladedauer (Wenn der Akku vollständig entladen ist)	Ca. 140 Min



Bei unsachgemäßem oder fahrlässigem Umgang mit dem Akku können Verletzungen oder Tod verursacht werden. Beachten Sie zu Ihrer Sicherheit die nachstehenden Anweisungen für den richtigen Umgang mit dem Akku:

- Der Akku kann sich bei nicht sachgemäßem Umgang entzünden oder explodieren. Wenn Sie Verformungen, Risse oder andere Veränderungen des Akkus feststellen, verwenden Sie den Akku nicht weiter, sondern wenden Sie sich an den Hersteller.
- Verwenden Sie nur originale, vom Hersteller empfohlene Akkuladegeräte und laden Sie den Akku nur gemäß dem in diesem Benutzerhandbuch beschriebenen Verfahren auf.
- Bringen Sie den Akku nicht in die Nähe von Heizvorrichtungen oder in übermäßig warme Umgebungen wie beispielsweise in ein geschlossenes Fahrzeug im Sommer.
- Legen Sie den Akku niemals in ein Mikrowellengerät.
- Lagern und verwenden Sie den Akku nicht an warmen, feuchten Orten wie einer Sauna oder Duschkabine.

- Lassen Sie das Gerät nicht für längere Zeit auf brennbaren Unterlagen wie Betten, Teppichen oder Heizdecken.
- Lassen Sie das eingeschaltete Gerät nicht für längere Zeit in einer abgeschlossenen Umgebung.
- Achten Sie darauf, dass die Akkuanschlüsse nicht mit Metallgegenständen wie Halsketten, Münzen, Schlüsseln oder Uhren in Kontakt kommen.
- Verwenden Sie nur originale, vom Hersteller empfohlene Lithium-Ionen-Ersatzakkus.
- Zerlegen Sie den Akku nicht und stechen Sie nicht mit spitzen Gegenständen hinein.
- Setzen Sie den Akku nicht hohen Druck- oder Brechkräften aus.
- Setzen Sie den Akku nicht starken Erschütterungen wie Fallenlassen aus der Höhe aus.
- Setzen Sie den Akku keinen Temperaturen über 60° C (140° F) aus.
- Achten Sie darauf, dass der Akku nicht mit Feuchtigkeit oder Flüssigkeiten in Kontakt kommt.
- Der Akku darf keiner übermäßigen Wärme wie Sonnenbestrahlung, Feuer und dergleichen ausgesetzt werden.

#### Richtlinien zur Entsorgung

- Entsorgen Sie den Akku mit Umsicht.
- Werfen Sie den Akku niemals in ein Feuer.
- Die Vorschriften zur Entsorgung können sich je nach Land oder Region unterscheiden. Entsorgen Sie den Akku gemäß den örtlichen oder staatlichen Vorschriften.

#### Richtlinien zum Laden des Akkus

Laden Sie den Akku nur so auf, wie in diesem Benutzerhandbuch beschrieben. Der Akku kann sich entzünden oder explodieren, wenn er falsch aufgeladen wird.

### Nutzungsdauer der Akkus

Aufnahmemodus	Durchschnittszeit / Zahl der Fotos
Fotos	Ca. 160 Min/Ca. 320 Fotos
Videos	Ca. 110 Min (Videos mit einer Auflösung von 1920X1080 und 30 fps.)

- Die obigen Werte basieren auf den Teststandards von Samsung. Ihre Ergebnisse können je nach der tatsächlichen Verwendung davon abweichen.
- Die verfügbare Aufnahmezeit hängt vom Hintergrund, vom Aufnahmeintervall sowie von den Nutzungsbedingungen ab.
- Es wurden mehrere Videos in Folge aufgenommen, um die Gesamtaufnahmedauer zu ermitteln.

### Warnhinweis bei entladem Akku

Wenn der Akku vollständig entladen ist, wird das Akkusymbol rot dargestellt und die Meldung „Batt. schwach“ wird angezeigt.

### Hinweise zur Verwendung von Akkus

- Bei Temperaturen unter 0° C/32° F können die Kapazität und die Nutzungsdauer des Akkus abnehmen.
- Die Kapazität des Akkus kann bei niedrigen Temperaturen abnehmen, normalisiert sich aber wieder bei steigenden Temperaturen.
- Bei längerer Verwendung der Kamera kann sich der Bereich um das Akkufach erwärmen. Dadurch wird die normale Nutzung der Kamera nicht beeinträchtigt.

### Hinweise zum Laden des Akkus

- Wenn die Anzeigeleuchte nicht leuchtet, stellen Sie sicher, dass der Akku richtig eingesetzt ist.
- Ziehen Sie zum Entfernen des Netzsteckers aus der Steckdose nicht am Kabel. Dadurch können Feuer oder elektrische Schläge verursacht werden.
- Wenn der Akku vollständig entladen ist, laden Sie ihn mindestens 10 Minuten, bevor Sie ihn in der Kamera verwenden.
- Wenn das Anzeigelämpchen orange blinkt oder nicht leuchtet, schließen Sie das Kabel erneut an oder entnehmen Sie den Akku und setzen Sie ihn wieder ein.
- Wenn Sie den Akku laden, während das Kabel überhitzt oder die Temperatur zu hoch ist, leuchtet das Anzeigelämpchen unter Umständen orange. Das Aufladen beginnt erst, wenn der Akku abgekühlt ist.
- Knicken Sie das Netzkabel nicht und legen Sie keine schweren Gegenstände darauf. Dadurch könnte das Kabel beschädigt werden.

# Bevor Sie sich an eine Kundendienstzentrale wenden

Wenn Sie Probleme mit dem Gerät haben, versuchen Sie erst die hier genannten Lösungen, bevor Sie sich an den Kundendienst wenden.



Wenn Sie die Kamera einem Kundendienstzentrum übergeben, übergeben Sie auch die anderen Komponenten wie Speicherkarte und Akku, die zur Fehlfunktion beigetragen haben können.

Problem	Lösungsvorschläge
Die Kamera lässt sich nicht einschalten	<ul style="list-style-type: none"> <li>• Stellen Sie sicher, dass der Akku eingesetzt ist.</li> <li>• Stellen Sie sicher, dass der Akku richtig eingesetzt ist.</li> <li>• Laden Sie den Akku auf.</li> </ul>
Die Kamera schaltet sich plötzlich aus	<ul style="list-style-type: none"> <li>• Laden Sie den Akku auf.</li> <li>• Die Kamera befindet sich möglicherweise im Energiesparmodus oder das Display schaltet sich automatisch aus. (S. 131)</li> <li>• Die Kamera hat sich unter Umständen aufgrund von übermäßiger Wärme automatisch ausgeschaltet, um Schäden an der Speicherkarte zu verhindern. Schalten Sie die Kamera erneut ein.</li> </ul>
Die Kamera verliert rasch an Akkuleistung	<ul style="list-style-type: none"> <li>• Der Akku kann bei niedrigen Temperaturen (unter 0° C/32° F) schneller leer werden. Halten Sie den Akku warm, indem Sie ihn in Ihre Tasche stecken.</li> <li>• Durch Verwendung des Blitzlichts oder Aufzeichnung von Videos erschöpft sich der Akku rasch. Laden Sie den Akku gegebenenfalls auf.</li> <li>• Akkus sind Verbrauchsteile, die nach gewisser Zeit ersetzt werden müssen. Erwerben Sie einen neuen Akku, wenn sich die Akkuleistung schnell erschöpft.</li> </ul>

Problem	Lösungsvorschläge
Fotografieren ist nicht möglich	<ul style="list-style-type: none"> <li>• Der verfügbare Speicherplatz auf der Speicherkarte reicht nicht aus. Löschen Sie nicht benötigte Dateien oder setzen Sie eine neue Speicherkarte ein.</li> <li>• Wenn die <b>AF-Priorität</b>-Funktion eingeschaltet ist, können Sie erst bei korrekt eingestelltem Fokus ein Foto machen. Stellen Sie <b>AF-Priorität</b> auf <b>Aus</b> oder fokussieren Sie das Objekt richtig. (S. 126)</li> <li>• Formatieren der Speicherkarte.</li> <li>• Die Speicherkarte ist defekt. Erwerben Sie eine neue Speicherkarte.</li> <li>• Die Speicherkarte ist gesperrt. Entsperren Sie die Speicherkarte. (S. 154)</li> <li>• Stellen Sie sicher, dass die Kamera eingeschaltet ist.</li> <li>• Laden Sie den Akku auf.</li> <li>• Stellen Sie sicher, dass der Akku richtig eingesetzt ist.</li> </ul>
Die Kamera reagiert nicht mehr	Entnehmen Sie den Akku und setzen Sie ihn wieder ein.
Die Kamera erwärmt sich	Die Kamera kann sich während der Verwendung erwärmen. Dies ist normal und hat keinen Einfluss auf die Nutzungsdauer oder Leistung der Kamera.
Der Blitz wird unerwartet ausgelöst	Der Blitz kann durch statische Elektrizität ausgelöst werden. Dies ist keine Fehlfunktion der Kamera.
Der Blitz funktioniert nicht	<ul style="list-style-type: none"> <li>• Die Blitzoption ist möglicherweise auf <b>Aus</b> eingestellt. (S. 76)</li> <li>• In einigen Modi kann der Blitz nicht verwendet werden.</li> </ul>



Problem	Lösungsvorschläge
Datum und Uhrzeit sind falsch	Stellen Sie Datum und Uhrzeit im Menü  ein. (S. 131)
Das Display oder die Tasten funktionieren nicht	Entnehmen Sie den Akku und setzen Sie ihn wieder ein.
Die Speicherkarte funktioniert nicht	<ul style="list-style-type: none"> <li>• Schalten Sie die Kamera aus und anschließend wieder ein.</li> <li>• Entnehmen Sie die Speicherkarte und setzen Sie sie anschließend wieder ein.</li> <li>• Formatieren Sie die Speicherkarte.</li> </ul> Weitere Informationen finden Sie unter „Vorsichtsmaßnahmen bei Verwendung von Speicherkarten“. (S. 156)
Ihr Fernsehgerät oder Computer kann keine Fotos und Videos anzeigen, die auf einer SDXC-Speicherkarte gespeichert sind.	SDXC-Speicherkarten verwenden das exFAT-Dateisystem. Das externe Gerät muss mit dem exFAT-Dateisystem kompatibel sein, damit die Kamera an das Gerät angeschlossen werden kann.
Ihr Computer erkennt eine SDXC-Speicherkarte nicht.	SDXC-Speicherkarten verwenden das exFAT-Dateisystem. Zur Verwendung von SDXC-Speicherkarten auf einem Windows XP-Computer laden Sie den exFAT-Dateisystemtreiber von der Microsoft-Website herunter und aktualisieren ihn.
Dateien lassen sich nicht anzeigen	Wenn Sie den Namen einer Datei ändern, kann die Kamera die Datei möglicherweise nicht wiedergeben (der Name der Datei muss dem DCF-Standard entsprechen). In dieser Situation sollten Sie die Dateien auf einem Computer anzeigen.

Problem	Lösungsvorschläge
Das Foto wirkt unscharf oder verzerrt	<ul style="list-style-type: none"> <li>• Stellen Sie sicher, dass sich die eingestellte Fokusoption für die Aufnahme eignet.</li> <li>• Verwenden Sie ein Stativ, damit die Kamera ruhig steht.</li> <li>• Stellen Sie sicher, dass das Objektiv sauber ist. Reinigen Sie gegebenenfalls das Objektiv. (S. 151)</li> </ul>
Die Farben auf dem Foto passen nicht zur tatsächlichen Szene	Ein falscher Weißabgleich kann zu unrealistisch wirkenden Farben führen. Passen Sie die Einstellung für den Weißabgleich an die jeweilige Lichtquelle an. (S. 61)
Das Foto ist zu hell	Das Foto ist überbelichtet. <ul style="list-style-type: none"> <li>• Stellen Sie den Blendenwert oder die Verschlusszeit ein.</li> <li>• Stellen Sie die ISO-Empfindlichkeit ein. (S. 60)</li> <li>• Schalten Sie den Blitz aus. (S. 76)</li> <li>• Passen Sie den Belichtungswert an. (S. 85)</li> </ul>
Das Foto ist zu dunkel	Das Foto ist unterbelichtet. <ul style="list-style-type: none"> <li>• Stellen Sie den Blendenwert oder die Verschlusszeit ein.</li> <li>• Stellen Sie die ISO-Empfindlichkeit ein. (S. 60)</li> <li>• Schalten Sie den Blitz ein. (S. 76)</li> <li>• Passen Sie den Belichtungswert an. (S. 85)</li> </ul>
Die Fotos sind verzerrt	Bei dieser Kamera können bei Aufnahmen mit einem Weitwinkelobjektiv geringfügige Verzerrungen auftreten. Das ist normal und bedeutet keine Fehlfunktion.

Problem	Lösungsvorschläge
Der Wiedergabebildschirm erscheint nicht auf dem angeschlossenen externen Gerät	<ul style="list-style-type: none"> <li>• Das HDMI-Kabel muss richtig an den externen Monitor angeschlossen sein.</li> <li>• Stellen Sie sicher, dass die Aufzeichnung auf der Speicherkarte richtig erfolgte.</li> </ul>
Der Computer erkennt die Kamera nicht	<ul style="list-style-type: none"> <li>• Stellen Sie sicher, dass das USB-Kabel richtig angeschlossen ist.</li> <li>• Stellen Sie sicher, dass die Kamera eingeschaltet ist.</li> <li>• Stellen Sie sicher, dass Sie ein unterstütztes Betriebssystem verwenden.</li> </ul>
Der Computer unterbricht beim Übertragen von Dateien die Verbindung zur Kamera	Die Datenübertragung wurde eventuell durch statische Elektrizität gestört. Ziehen Sie das USB-Kabel ab und schließen Sie es wieder an.
Der Computer kann keine Videos wiedergeben	Abhängig von der verwendeten Software werden Videodateien unter Umständen nicht wiedergegeben. Um Videodateien wiederzugeben, die mit der Kamera aufgenommen wurden, installieren und verwenden Sie das Programm „Intelli-Studio“ auf dem Computer. (S. 142)
Intelli-Studio funktioniert nicht einwandfrei	<ul style="list-style-type: none"> <li>• Beenden Sie Intelli-Studio und starten Sie das Programm neu.</li> <li>• Intelli-Studio kann nicht auf Macintosh-Computern verwendet werden.</li> </ul>
DPOF-Einstellungen für RAW-Dateien können nicht vorgenommen werden	Sie können die DPOF-Einstellungen für RAW-Dateien nicht vornehmen.

Problem	Lösungsvorschläge
Der Autofokus funktioniert nicht	<ul style="list-style-type: none"> <li>• Das Motiv ist nicht scharfgestellt. Wenn sich das Motiv außerhalb des AF-Felds befindet, bringen Sie es in das AF-Feld und halten Sie <b>[Auslöser]</b> zur Hälfte gedrückt.</li> <li>• Das Motiv ist zu nah. Entfernen Sie sich vom Motiv und fotografieren Sie dann.</li> <li>• Der Fokus-Modus ist auf MF gestellt. Schalten Sie den Modus auf AF.</li> </ul>
Die AEL-Funktion funktioniert nicht	Die AEL-Funktion kann in den folgenden Modi nicht genutzt werden: <b>SMART</b> , <b>M</b> ,  ,  und <b>SCN</b> . Wählen Sie einen anderen Modus, um diese Funktion nutzen zu können.
Das Objektiv funktioniert nicht	<ul style="list-style-type: none"> <li>• Überprüfen Sie, ob das Objektiv richtig angebracht ist.</li> <li>• Nehmen Sie das Objektiv von der Kamera ab und bringen Sie es wieder an.</li> </ul>
Externer Blitz oder GPS funktioniert nicht	Überprüfen Sie, ob das externe Gerät richtig angebracht ist und eingeschaltet wurde.
Beim Einschalten der Kamera wird der Bildschirm zur Einstellung von Datum und Uhrzeit angezeigt	<ul style="list-style-type: none"> <li>• Stellen Sie das Datum und die Uhrzeit erneut ein.</li> <li>• Dieser Bildschirm wird angezeigt, wenn die interne Energiequelle der Kamera vollständig entladen ist. Setzen Sie einen vollständig aufgeladenen Akku ein und lassen Sie die Kamera mindestens 72 Stunden ausgeschaltet, damit die interne Energiequelle wieder aufgeladen wird.</li> </ul>

# Technische Daten der Kamera

Bildsensor	
Typ	CMOS
Sensorgröße	23,5 X 15,7 mm
Effektive Pixel	Ca. 20,3 Megapixel
Gesamtpixel	Ca. 21,6 Megapixel
Farbfilter	RGB-Primärfarbenfilter
Objektivanschluss	
Typ	Samsung NX Bajonett
Verfügbares Objektiv	Samsung Objektive
Bildstabilisierung	
Typ	Objektivverschiebung (je nach Objektiv)
Modus	Modus 1/Modus 2/Aus
Korrektur der Objektivverzerrung	
Korrektur der Objektivverzerrung ein/aus (je nach Objektiv)	
i-Function	
<i>i</i> <b>effect</b> (abhängig vom Objektiv), <i>i</i> <b>zoom</b> (X1.2, 1.4, 1.7, 2.0)	
Staubreduzierung	
Typ	Super Sonic Drive

Anzeige	
Typ	TFT LCD
Größe	Ca. 7,6 cm (3,0")
Auflösung	VGA (640X480) Ca. 921.000 Punkte
Sichtfeld	Ca. 100 %
Benutzerdisplay	Rasterlinien, Symbole, Histogramm, Entfernungsskala, Neigungssensor
Scharfeinstellung	
Typ	AF-Kontrast
Scharfstellung	<ul style="list-style-type: none"> <li>• Auswahl: 1 Punkt (freie Auswahl)</li> <li>• Mehrfach: normal 15 Punkte, Nahaufnahme 35 Punkte</li> <li>• Gesichtserkennung: maximal 10 Gesichter</li> </ul>
Modus	Einzelbild AF, Kontinuierlich AF, Manueller Fokus
AF-Licht	Integriert (grüne LED)
Verschluss	
Typ	Elektronisch gesteuerter vertikaler Schlitzverschluss
Geschwindigkeit	<ul style="list-style-type: none"> <li>• Automatisch: 1/4.000-30 Sek.</li> <li>• Manuell: 1/4.000-30 Sek. (1/3 EV-Stufe)</li> <li>• Bulb (Zeitlimit: 4 Min.)</li> </ul>

Belichtung	
System der Belichtungsmessung	TTL 221 (17 X 13) Blocksensor Belichtungsmessung: Multi, Zentrum, Spot Messbereich: EV 0-18 (ISO100 · 30 mm, F2)
Kompensation	±3 EV (1/3 EV-Stufe)
AE-Sperre	Taste „Benutzerdefiniert“
ISO-Äquivalent	<ul style="list-style-type: none"> <li>• 1 Schr: Automatik, ISO 100, ISO 200, ISO 400, ISO 800, ISO 1600, ISO 3200, ISO 6400, ISO 12800</li> <li>• 1/3 Sch: Automatik, ISO 100, ISO 125, ISO 160, ISO 200, ISO 250, ISO 320, ISO 400, ISO 500, ISO 640, ISO 800, ISO 1000, ISO 1250, ISO 1600, ISO 2000, ISO 2500, ISO 3200, ISO 4000, ISO 5000, ISO 6400, ISO 8000, ISO 10000, ISO 12800</li> </ul>
Verschlussmodus	
Modus	Einzelbild, Serienbild, Burst-Signal (nur 5M), Timer, Bel.reihe (Autom. Belichtung, Weißabgleich, Bildassistent)
Serienbild	<ul style="list-style-type: none"> <li>• JPEG <ul style="list-style-type: none"> <li>- Hoch (8 Bilder/s): bis zu 11 Aufnahmen möglich</li> <li>- Niedrig (3 Bilder/s): bis zu 15 Aufnahmen möglich</li> </ul> </li> <li>• RAW <ul style="list-style-type: none"> <li>- Hoch (8 Bilder/s), Niedrig (3 Bilder/s): bis zu 8 Aufnahmen möglich</li> </ul> </li> </ul>
Burst-Aufnahme	<ul style="list-style-type: none"> <li>• 10, 15 oder 30 Bilder pro Sekunde</li> <li>• Bis zu 30 Fotos pro Verschlussauslösung</li> </ul>

Belichtungsreihen	Automatische Belichtungsreihe (±3 EV), Weißabgleichsreihe, Bildassistent-Reihe
Selbstausröser	2-30 Sek. (1-Sekunden-Intervall)
Fernausröser	SR2NX02 (über Micro-USB-Anschluss) (optional)
Blitz	
Typ	Nur externer Blitz (mit SEF8A)
Modus	Intelligenter Blitz, Automatik, Auto-R.-Augen, Aufhellblitz, Aufhellblitz Rot, 1. Vorhang, 2. Vorhang, Aus
Leitzahl	8 (basierend auf ISO 100)
Bildwinkel	28 mm (35-mm-Film-Äquivalent)
Synchronisierungsgeschwindigkeit	Weniger als 1/180 Sek.
Blitz-EV	-2-+2 EV (0,5 EV-Stufe)
Externer Blitz	Optional erhältliche externe Blitzgeräte von Samsung: SEF42A, SEF220A
Anschluss zur Synchronisierung	Zubehörschuh
Weißabgleich	
Modus	Auto-Weißabgl., Tagesl., Wolkig, Fluoreszierend weiß, Fluoreszierend NW, Fluoreszierend Tageslicht, Glühlampe, Blitz WA, Benutzerdef., Farbtemperatur (manuell)
Feinabstimmung	Gelb/Blau/Grün/Magenta jeweils 7 Stufen

Smart Range	
Smart Range Ein/Aus	
Bildassistent	
Modus	Standard, Lebhaft, Porträt, Landschaft, Natur, Retro, Kühl, Moderat, Klassisch, Benutzerd. 1, Benutzerd. 2, Benutzerd. 3
Parameter	Kontrast, Schärfe, Sättigung, Farbe
Aufnahme	
Modus	Smart Auto, Programm, Zeitautomatik, Blendenautomatik, Manuell, Objektiv-Priorität, Magic, Szene, Videoclip, Wi-Fi
Szenenmodus	Panorama (Live-Panorama, 3D), Beauty Shot, Nacht, Landschaft, Porträt, Kinder, Sport, Makro, Text, Sonnenun., Dämmerung, Gegenlicht, Feuerwerk, Strand & Schnee, 3D Shot
Smart Filter	Vignettierung, Miniatur, Fischauge, Skizze, Anti-Nebel, Halbton-Pkte., Soft-Fokus, Antik-Film 1, Antik-Film 2, Negativ
Magischer Rahmen	Antik-Album, Antik-Film, Welle, Vollmond, Antik-Aufnahme, Magazin, Zeitung, Sonnig, Klassik-TV, Wanddeko, Urlaub, Plakat 1, Plakat 2
Ausgewählte Farbe	Rot, Grün, Blau, Gelb

Größe	<ul style="list-style-type: none"> <li>• JPEG (3:2): 20.0M (5472X3648), 10.1M (3888X2592), 5.9M (2976X1984), 5.0M (2736X1824) (nur Burst-Modus), 2.0M (1728X1152)</li> <li>• JPEG (16:9): 16.9M (5472X3080), 7.8M (3712X2088), 4.9M (2944X1656), 2.1M (1920X1080)</li> <li>• JPEG (1:1): 13.3M (3648X3648), 7.0M (2640X2640), 4.0M (2000X2000), 1.1M (1024X1024)</li> <li>• RAW: 20.0M (5472X3648)</li> </ul>
Qualität	Superfein, Fein, Normal
RAW-Standard	SRW
Farbraum	sRGB, Adobe RGB
Video	
Typ	MP4 (H.264)
Format	Video: H.264, Ton: AAC
AE-Modus für Video	Programm, Zeitautomatik, Blendenautomatik, Manuell

Videoclip	Audio ein/aus (Aufnahmedauer: bis zu 25 Min)
Smart Filter	Vignettierung, Miniatur, Fischaug, Skizze, Anti-Nebel, Halbton-Pkte., Soft-Fokus, Antik-Film 1, Antik-Film 2, Negativ
Größe	1920X1080, 1920X810, 1280X720, 640X480, 320X240 (Für Internet/E-Mail)
Bildfrequenz	24 oder 30 Bilder/s (24 Bilder/s steht nur bei 1920X810 zur Verfügung.)
Multi-Bewegung	x0.25 (nur 640X480, 320X240), x0.5 (nur 1280X720, 640X480, 320X240), x1, x5, x10, x20
Qualität	HQ, Normal
Ton	Stereo
Bearbeiten	Standbildaufnahme, Schneiden
<b>Wiedergabe</b>	
Typ	Einzelbild, Miniaturbild (3/15/40), Diashow, Video
Bearbeiten	Intelligenter Filter, R. Augen-Kor., Gegenlicht, Größe ändern, Drehen, Gesicht retuschieren, Helligkeit, Kontrast, Vignettierung

Intelligenter Filter	Miniatur, Soft-Fokus, Antik-Film 1, Antik-Film 2, Halbton-Pkte., Skizze, Fischaug, Anti-Nebel, Negativ
Größe Smart Filter	<ul style="list-style-type: none"> <li>• JPEG (3:2): 5.9M (2976X1984), 5.0M (2736X1824), 2.0M (1728X1152)</li> <li>• JPEG (16:9): 6.2M (3328X1872), 4.9M (2944X1656), 2.1M (1920X1080)</li> <li>• JPEG (1:1): 6.0M (2448X2448), 4.0M (2000X2000), 1.1M (1024X1024)</li> </ul>
<b>Speicher</b>	
Medien	Externer Speicher (optional): SD-Karte (bis zu 1-2 GB garantiert), SDHC-Karte (bis zu 32 GB garantiert), SDXC-Karte (bis zu 128 GB garantiert)
Dateiformat	RAW (SRW), JPEG (EXIF 2.21), DCF, DPOF 1.1, PictBridge 1.0
<b>Direktdruck</b>	
PictBridge	
<b>GPS</b>	
Typ	Geotagging mit optionalem GPS-Modul (WGS 84)
Funktion	<ul style="list-style-type: none"> <li>• Standortname (nur auf Englisch oder Koreanisch)</li> <li>• Link zu Google Maps (mit Intelli-Studio)</li> </ul>

Drahtloses Netzwerk	
Typ	IEEE 802.11n unterstützt
Funktion	Soziale Netzwerke und Cloud, E-Mail, MobileLink, Remote Viewfinder, Auto-Backup, TV Link, Wi-Fi Direct, AutoShare
Schnittstelle	
Digitaler Ausgang	USB 2.0 (HI-SPEED) (Micro-USB-Buchse)
Videoausgang	NTSC, PAL (wählbar) HDMI 1.4b: (1080i, 720p, 576p/480p)
Externer Auslöser	Ja (Micro-USB)
Externes Mikrofon	Ja
Stromquelle	
Typ	<ul style="list-style-type: none"> <li>• Akku: BP1030 (1.030 mAh)</li> <li>• Ladegerät: BC1030</li> </ul> <p>* Die Stromquelle kann sich je nach Region unterscheiden.</p>

Abmessungen (B x H x T)
114 x 62,5 x 37,5 mm (ohne hervorstehende Teile)
Gewicht
222 g (ohne Akku und Speicherkarte)
Betriebstemperatur
0-40° C
Luftfeuchtigkeit während des Betriebs
5-85 %
Software
Intelli-Studio, Samsung RAW Converter, PC Auto Backup

\* Diese technischen Daten können im Sinne einer Leistungsverbesserung ohne vorherige Ankündigung geändert werden.

\* Bei anderen Marken bzw. Produktbezeichnungen handelt es sich um Handelsbezeichnungen der jeweiligen Besitzer.

## **AP (Zugangspunkt)**

Ein Zugangspunkt ist ein Gerät, das Drahtlosgeräten die Verbindung zu einem kabelgebundenen Netzwerk ermöglicht.

## **Ad-hoc-Netzwerk**

Ein Ad-hoc-Netzwerk ist eine temporäre Verbindung zum Austauschen von Dateien oder zum Teilen einer Internetverbindung und erfolgt zwischen Computern und Geräten.

## **AdobeRGB**

Adobe RGB wird für gewerbliche Druckzwecke eingesetzt und verfügt über einen größeren Farbbereich als sRGB. Dieser größere Bereich von Farben hilft beim einfachen Bearbeiten von Fotos auf einem Computer.

## **AEB (Automatische Belichtungsreihe)**

Bei Verwendung dieser Funktion nimmt die Kamera automatisch mehrere Bilder mit verschiedenen Belichtungswerten auf, um Sie dabei zu unterstützen, ein Bild mit korrekter Belichtung aufzunehmen.

## **AEL (Automatische Belichtungssperre)**

Mit dieser Funktion können Sie den Bereich sperren, den Sie zur Berechnung der Belichtung verwenden möchten.

## **AF (Autofokus)**

Ein System zum automatischen Fokussieren des Kameraobjektivs auf das Motiv. Die Kamera verwendet den Kontrast, um das Kameraobjektiv automatisch zu fokussieren.

## **AMOLED (Organische Aktivmatrix-Leuchtdiode) / LCD (Flüssigkristallanzeige)**

AMOLED ist ein sehr dünnes und leichtes, visuelles Display ohne Hintergrundbeleuchtung. LCD ist ein visuelles Display, das in der Unterhaltungselektronik häufig verwendet wird. Dieses Display benötigt eine separate Hintergrundbeleuchtung, beispielsweise CCFL oder LED, zur Wiedergabe von Farben.

## **Blende**

Die Blende kontrolliert die Lichtmenge, die den Sensor der Kamera erreicht.



## Verwacklungsunschärfe (verschwommenes Bild)

Wird die Kamera bewegt, während der Auslöser geöffnet ist, kann das ganze Bild verschwommen sein. Dies tritt häufiger bei einer langen Verschlusszeit auf. Vermeiden Sie ein Verwackeln, indem Sie die Empfindlichkeit erhöhen, den Blitz verwenden oder eine kürzere Verschlusszeit auswählen. Alternativ können Sie ein Stativ oder die OIS-Funktion zum Stabilisieren der Kamera verwenden.

## Cloud Computing

Cloud Computing ist eine Technologie, die es Ihnen erlaubt, Daten auf Remoteservern zu speichern und diese mit einem Gerät mit Internetzugang zu nutzen.

## Farbraum

Der Farbbereich, den die Kamera sehen kann.

## Farbtemperatur

Die Farbtemperatur wird in Kelvin (K) gemessen und gibt den Farbton einer bestimmten Lichtquelle an. Mit steigender Farbtemperatur wird die Farbe der Lichtquelle zunehmend bläulicher. Mit sinkender Farbtemperatur wird die Farbe der Lichtquelle zunehmend rötlicher. Bei 5.500 ähnelt die Farbe der Lichtquelle der der Mittagssonne.

## Bildgestaltung

Gestaltung in der Fotografie bedeutet, dass die Gegenstände auf dem Bild angeordnet werden. Das Befolgen der Drittel-Regel führt gewöhnlich zu einer guten Bildgestaltung.

## DCF (Technische Vorgabe für Kameradateisystem)

Eine Spezifikation der JEITA (Japan Electronics and Information Technology Industries Association) zum Definieren eines Dateiformats und Dateisystems für Digitalkameras.

## Schärfentiefe

Die Entfernung zwischen dem nächstgelegenen und dem entferntesten Punkt, zwischen denen die Motive auf einem Foto scharf dargestellt werden können. Die Schärfentiefe variiert je nach Blende, Brennweite und Entfernung zwischen Kamera und Motiv. Durch Auswahl einer kleineren Blende kann beispielsweise die Schärfentiefe erhöht und der Hintergrund eines Bildes unscharf dargestellt werden.

## DPOF (Digitales Druckbefehlsformat)

Ein Format zum Schreiben von Druckinformationen auf eine Speicherkarte, beispielsweise ausgewählte Bilder und Anzahl der Ausdrücke. DPOF-kompatible Drucker, die mitunter in Fotolaboren zur Verfügung stehen, können die Informationen von der Karte lesen, um den Druckvorgang zu vereinfachen.

## **EV (Lichtwert)**

Alle Kombinationen von Verschlusszeit und Blende, die zu derselben Belichtung führen.

## **Belichtungsausgleich**

Mit dieser Funktion können Sie den von der Kamera gemessenen Belichtungswert schnell schrittweise anpassen, um die Belichtung Ihre Fotos zu verbessern.

## **EXIF (Austauschbares Bilddateiformat)**

Eine Spezifikation der JEIDA (Japan Electronic Industries Development Association) zum Definieren eines Bilddateiformats für Digitalkameras.

## **Belichtung**

Die Lichtmenge, die den Sensor der Kamera erreicht. Die Belichtung wird durch eine Kombination aus Verschlusszeit, Blendenwert und ISO-Empfindlichkeit gesteuert.

## **Blitz**

Eine kurze blitzartige Beleuchtung, die dabei hilft, bei schwachem Licht eine ausreichende Belichtung zu erzielen.

## **Brennweite**

Entfernung von der Mitte des Objektivs zu seinem Brennpunkt (in Millimeter). Größere Brennweiten ergeben kleinere Bildwinkel und ein vergrößertes Motiv. Kürzere Brennweiten führen zu größeren Bildwinkeln.

## **Histogramm**

Eine grafische Darstellung der Helligkeit eines Bildes. Die horizontale Achse stellt die Helligkeit und die vertikale Achse stellt die Anzahl von Pixeln dar. Hohe Punkte auf der linken Seite (zu dunkel) und hohe Punkte auf der rechten Seite (zu hell) im Histogramm sind ein Anzeichen für eine falsche Belichtung des Fotos.

## H.264/MPEG-4

Ein hochkomprimiertes Videoformat, das von den internationalen Normenorganisationen ISO-IEC und ITU-T entwickelt wurde. Mit diesem Codec kann gute Videoqualität bei geringen Bitraten bereitgestellt werden. Er wurde vom Joint Video Team (JVT) entwickelt.

## Bildsensor

Der physische Bestandteil der Digitalkamera, der eine Fotozelle für jedes Pixel im Bild enthält. Jede Fotozelle zeichnet die Helligkeit des Lichts auf, das während der Belichtung einfällt. Häufige Sensortypen sind CCD (Charge-Coupled Device, ladungsgekoppeltes Bauteil) und CMOS (Complementary Metal Oxide Semiconductor, komplementärer Metall-Oxid-Halbleiter).

## IP (Internetprotokoll)-Adresse

Eine IP-Adresse ist eine eindeutige Nummer, die jedem Gerät, das mit dem Internet verbunden ist, zugewiesen wird.

## ISO-Empfindlichkeit

Die Lichtempfindlichkeit der Kamera basierend auf der in einer äquivalenten Filmkamera verwendeten Filmempfindlichkeit. Bei höheren ISO-Empfindlichkeitseinstellungen verwendet die Kamera eine kürzere Verschlusszeit, um eine durch Verwacklung oder unzureichendes Licht verursachte Unschärfe zu vermeiden. Bei hoher Empfindlichkeit sind die Bilder jedoch anfälliger für Rauschen.

## JPEG (Joint Photographic Experts Group)

Eine verlustbehaftete Komprimierungsmethode für Digitalbilder. JPEG-Bilder werden komprimiert, um die Gesamtdateigröße bei minimaler Verschlechterung der Bildauflösung zu reduzieren.

## Belichtungsmessung

Die Belichtungsmessung gibt an, wie die Kamera die Lichtmenge misst, um die Belichtung festzulegen.

## MF (Manueller Fokus)

Ein System zum manuellen Fokussieren des Kameraobjektivs auf das Motiv. Sie können den Fokusring zur Fokussierung auf ein Motiv verwenden.

## MJPEG (Motion JPEG)

Ein Videoformat, das als JPEG-Bild komprimiert wird.

## MPO (Mehrbildobjekt)

Ein Bilddateiformat, bei dem eine Datei mehrere Bilder umfasst. Eine MPO-Datei liefert auf MPO-kompatiblen Anzeigegeräten wie 3D-Fernsehern oder 3D-Bildschirmen einen 3D-Effekt.

## **Rauschen**

Falsch interpretierte Pixel in einem digitalen Bild, die ggf. als falsch positionierte oder zufällige, helle Pixel in Erscheinung treten. Normalerweise kommt es zu einem Bildrauschen, wenn die Fotos mit hoher Empfindlichkeit aufgenommen werden oder wenn die Empfindlichkeit automatisch in einem dunklen Raum festgelegt wird.

## **NTSC (National Television System Committee)**

Ein Farbkodierungsstandard für Videos, der meist in Japan, Nordamerika, den Philippinen, Südamerika, Südkorea und Taiwan verwendet wird.

## **Optischer Zoom**

Dies ist ein allgemeiner Zoom, bei dem die Bilder mit einem Objektiv vergrößert werden können, ohne die Bildqualität zu beeinträchtigen.

## **PAL (Phase Alternate Line)**

Ein Farbkodierungsstandard für Videos, der in zahlreichen Ländern in Afrika, Asien, Europa und dem Nahen Osten verwendet wird.

## **Qualität**

Ein Ausdruck für die Komprimierungsrate, die für ein digitales Bild verwendet wird. Bilder in hoher Qualität haben eine niedrige Komprimierungsrate. Daher sind die Dateien dieser Bilder größer.

## **RAW (Sensorrohdaten)**

Die originalen, unverarbeiteten Daten, direkt vom Bildsensor der Kamera erfasst. Weißabgleich, Kontrast, Sättigung, Schärfe und andere Daten können mit Bearbeitungssoftware geändert werden, bevor das Bild in ein Standard-Dateiformat komprimiert wird.

## **Auflösung**

Die Anzahl von Pixeln in einem digitalen Bild. Bilder mit einer hohen Auflösung enthalten mehr Pixel und sind normalerweise detailreicher als Bilder mit niedriger Auflösung.

## **Verschlusszeit**

Die Verschlusszeit gibt die Öffnungszeit des Auslösers an. Sie ist ein wichtiger Faktor für die Helligkeit von Fotos, da dadurch das Licht gesteuert wird, das durch die Blende auf den Bildsensor gelangt. Bei einer kurzen Verschlusszeit fällt dagegen weniger Licht ein, sodass das Foto dunkler wird, bewegliche Motive aber auch schärfer dargestellt werden.

## **sRGB (Standard-RGB)**

Internationale Norm für den Farbraum, die von der IEC (International Electrotechnical Commission) entwickelt wurde. Wird definiert über den Farbraum für PC-Monitore und wird auch als Standardfarbraum für EXIF verwendet.

## **Vignettierung**

Eine Reduzierung der Helligkeit oder Sättigung an den Bildrändern im Vergleich zum Bildmittelpunkt. Durch Vignettierung kann das Interesse auf Motive gelenkt werden, die sich in der Mitte eines Bildes befinden.

## **Weißabgleich (Farbabgleich)**

Eine Anpassung der Farbintensität (normalerweise die Primärfarben Rot, Grün und Blau) in einem Bild. Der Zweck des Weißabgleichs oder des Farbabgleichs ist es, die Farben in einem Bild korrekt darzustellen.





## **Wi-Fi**



WLAN ist eine Technologie, die es elektronischen Geräten ermöglicht, drahtlos Daten über ein Netzwerk auszutauschen.

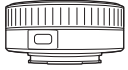
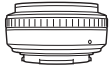
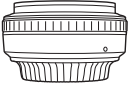
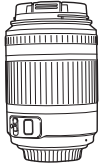

## **WPS (Einrichtung verschlüsselter WLANs)**

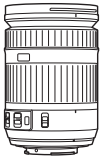
WPS ist eine Technologie zur Absicherung drahtloser Heimnetzwerke.

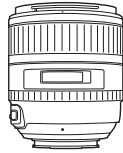
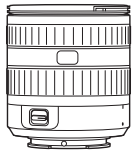
# Optionales Zubehör

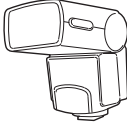
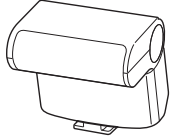
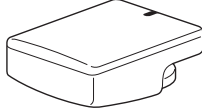
Objektiv	
 <p>SAMSUNG 18-55 mm F3.5-5.6 OIS III</p>	 <p>SAMSUNG 20-50 mm F3.5-5.6 ED II</p>
 <p>SAMSUNG 16 mm F2.4</p>	 <p>SAMSUNG 20 mm F2.8</p>
 <p>SAMSUNG 30 mm F2</p>	 <p>SAMSUNG 50-200 mm F4-5.6 ED OIS II</p>
 <p>SAMSUNG 60 mm F2.8 Macro ED OIS SSA</p>	 <p>SAMSUNG 18-200 mm F3.5-6.3 ED OIS</p>

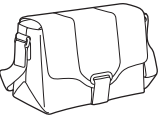
Objektiv	
 <p>SAMSUNG 85 mm F1.4 ED SSA</p>	 <p>SAMSUNG 12-24 mm F4-5.6 ED</p>
 <p>SAMSUNG 45 mm F1.8</p>	
Externer Blitz	
 <p>SEF42A</p>	 <p>SEF220A</p>
GPS	
 <p>GPS10</p>	

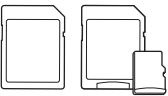
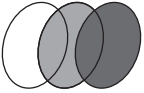
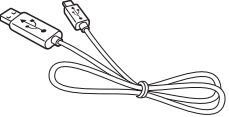
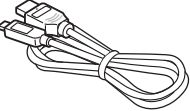
Anderes Zubehör	
	<p><b>Kameratasche</b> Die Kameratasche können Sie extra erwerben.</p>
	<p><b>Kameratasche</b> Kamerahalbtaschen sind ebenso separat erhältlich.</p>
	<p><b>Speicherkarte</b> Dieses Produkt unterstützt Speicherkarten in folgenden Formaten: SD (Secure Digital), SDHC (Secure Digital High Capacity), SDXC (Secure Digital eXtended Capacity), microSD, microSDHC oder microSDXC.</p>
	<p><b>Filter</b> Mithilfe zusätzlicher Filter am Objektiv können Sie verschiedene Farbeffekte erzeugen.</p>
	<p><b>USB-Kabel</b> Sie können zusätzliche USB-Kabel erwerben.</p>
	<p><b>HDMI-Kabel</b> Durch Anschließen der Kamera an einen HDMI-fähigen Monitor mit einem HDMI-Kabel (HDMI Typ D) können Sie hochauflösende Fotos und Videos anzeigen.</p>

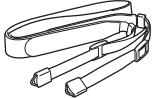
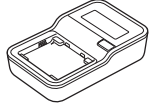
Anderes Zubehör	
	<p><b>Fernauslöser (Micro-USB)</b> Ein Fernauslöser verringert Kameraverwacklungen bei Verwendung eines Stativs.</p>
	<p><b>Mikrofon</b> Ein Mikrofon nimmt bei einer Videoaufnahme mit Zoom-Funktion den Klang eines Objekts klarer auf.</p>
	<p><b>Trageriemen</b> Den Trageriemen können Sie zusätzlich erwerben.</p>
	<p><b>Akku</b> Sie können zusätzliche Akkupacks erwerben.</p>
	<p><b>Schnellladegerät</b> Sie können ein optionales Schnellladegerät kaufen.</p>



- Diese Abbildungen können von den tatsächlichen Artikeln abweichen. Einzelheiten finden Sie in den Benutzerhandbüchern zu den einzelnen Artikeln.
- Verwenden Sie nur von Samsung zugelassenes Zubehör. Samsung haftet nicht für Schäden, die durch Zubehör anderer Hersteller verursacht werden.

**A****Akku**

- Nutzungsdauer 158
- Technische Daten 157

**Aufnahmemethode 72****Aufnahmemodi**

- Blendenautomatik-Modus 45
- Blendenprioritätsmodus 47
- Intelligenter Automatik 43
- Manueller-Modus 46
- Programm 44
- Szene 51
- Video 54
- Zeitautomatik-Modus 45

**Auto-Backup 117****Autofokus 65****AutoShare 106****B****Belichtungsmessung 79****Belichtungsreihe 72, 74****Belichtungswert (EV) 15, 85****Benutzerdefinierte Taste 128****Bildassistent 64****Blende 14, 18****Blendregler 88****Blitz**

- Blitz-Optionen 76
- Fotografieren mit indirektem Blitz 25
- Intensität 77
- Leitzahl 24

**Brennweite 19****D****Dateien**

- Auf Mac übertragen 141
- Auf PC übertragen 140
- Fotoformat 59
- Löschen 92
- RAW-Format bearbeiten 147
- Schützen 92
- Videoformat 59

**Diashow 94****Digitales Druckbefehlsformat (DPOF) 138****Drahtlosnetzwerk 101****Drittel-Regel 22****E****E-Mail 113****F****Farbraum 84****Fotos**

- Auf 3D-Fernsehgerät anzeigen 136
- Auf HDTV anzeigen 135
- Auf Kamera anzeigen 90
- Aufnahmeoptionen 57
- Bearbeiten 98
- Farbton anpassen 148
- Vergrößern 94

**Fotostile 64****F-Zahl 15****G****Glossar 167****I****i-Funktion 48****Intelli-Studio 143****ISO-Empfindlichkeit 17, 18, 60****i-Zoom 49****K****Kamera**

- Abtrennen (Windows) 141
- Anschließen als Wechseldatenträger 140
- Aufbau 28
- Mit PC verbinden 140

**Körperhaltung 13**



## M

MF-Hilfe 70

## O

### Objektive

- Entsperrern 35
- Kennzeichnungen 37
- Sperrern 35

### Optionales Zubehör

- Anstecken des GPS-Moduls 41
- Aufbau des Blitzgeräts 38
- Aufbau des GPS-Moduls 41

Optische Bildstabilisierung (OIS) 71

## P

Pflege und Wartung 151

PictBridge 137

## R

Remote Viewfinder 109

Rote-Augen-Effekt 77

## S

Samsung RAW Converter 146

Schärfentiefe 15, 20

SMART LINK-Taste 30

Smart Range 82

Speicherkarte 154

## T

Timer 73

TV Link 119

## V

Verschluss-Modi  
(siehe Aufnahmemethode) 72

Verschlusszeit 16, 18

### Videos

- Anzeigen 96
- Optionen 87

## 3

3D-Aufnahme 53



### Ordnungsgemäße Entsorgung dieses Produkts (Elektro- und Elektronik-Altgeräte)

(Gilt in der Europäischen Union und anderen europäischen Ländern mit getrennter Müllsammlung.)

Die Kennzeichnung auf dem Produkt, Zubehörteilen bzw. auf der dazugehörigen Dokumentation gibt an, dass das Produkt und Zubehörteile (z. B. Ladegerät, Kopfhörer, USB-Kabel) nach ihrer Lebensdauer nicht zusammen mit dem normalen Haushaltsmüll entsorgt werden dürfen. Entsorgen Sie dieses Gerät und Zubehörteile bitte getrennt von anderen Abfällen, um der Umwelt bzw. der menschlichen Gesundheit nicht durch unkontrollierte Müllbeseitigung zu schaden. Helfen Sie mit, das Altgerät und Zubehörteile fachgerecht zu entsorgen, um die nachhaltige Wiederverwertung von stofflichen Ressourcen zu fördern. Private Nutzer wenden sich an den Händler, bei dem das Produkt gekauft wurde oder kontaktieren die zuständigen Behörden, um in Erfahrung zu bringen, wo sie das Altgerät bzw. Zubehörteile für eine umweltfreundliche Entsorgung abgeben können. Gewerbliche Nutzer wenden sich an ihren Lieferanten und gehen nach den Bedingungen des Verkaufsvertrags vor. Dieses Produkt und elektronische Zubehörteile dürfen nicht zusammen mit anderem Gewerbemüll entsorgt werden.



### Ordnungsgemäße Entsorgung der Akkus in diesem Produkt

(In den Ländern der Europäischen Union und anderen europäischen Ländern mit einem separaten Altbatterie-Rücknahmesystem)

Die Kennzeichnung auf der Batterie bzw. auf der dazugehörigen Dokumentation oder Verpackung gibt an, dass die Batterie zu diesem Produkt nach seiner Lebensdauer nicht zusammen mit dem normalen Haushaltsmüll entsorgt werden darf. Wenn die Batterie mit den chemischen Symbolen Hg, Cd oder Pb gekennzeichnet ist, liegt der Quecksilber-, Cadmium- oder Blei-Gehalt der Batterie über den in der EG-Richtlinie 2006/66 festgelegten Referenzwerten. Wenn Batterien nicht ordnungsgemäß entsorgt werden, können sie der menschlichen Gesundheit bzw. der Umwelt schaden.

Bitte helfen Sie, die natürlichen Ressourcen zu schützen und die nachhaltige Wiederverwertung von stofflichen Ressourcen zu fördern, indem Sie die Batterien von anderen Abfällen getrennt über Ihr örtliches kostenloses Altbatterie-Rücknahmesystem entsorgen.

Dieses Gerät darf in allen EU-Ländern betrieben werden.

In Frankreich darf dieses Gerät nur in Gebäuden verwendet werden.



# Konformitätserklärung

## Produktdetails

Für folgende Artikel

Produkt : DIGITALKAMERA

Modell(e) : NX1000

## Erklärung und anwendbare Standards

Wir erklären hiermit, dass die oben genannten Produkte die wesentlichen Anforderungen und sonstige Bestimmungen der R&TTE-Richtlinie (1999/5/EG), der Niederspannungsrichtlinie (2006/95/EG) und der Richtlinie über elektromagnetische Verträglichkeit (2004/108/EG) erfüllen. Dies gilt in Anwendung von:

EN 60950-1:2006+A1:2010	EN 55024:1998+A1:2001+A2:2003
EN 55022:2006+A1 :2007	EN 61000-3-2:2006 +A1:2009 +A2:2009
EN 61000-3-3:2008	EN 300 328 v1.7.1
EN 301 489-1 v1.8.1	EN 301 489-17 V2.1.1
EN62311 :2008	

sowie der Ökodesign-Richtlinie (2009/125/EG), die durch die Verordnungen in (EG) Nr. 278/2009 für externe Stromversorgung umgesetzt wird.

## Vertreter in der EU

Samsung Electronics Euro QA Lab.  
Blackbushe Business Park  
Saxony Way, Yateley, Hampshire  
GU46 6GG, UK

(SEIT 2012 VERFÜGEN DIE PRODUKTE ÜBER  
CE-KENNZEICHNUNGEN)

5. April 2012

(Ort und Datum der Ausstellung)

**Joong-Hoon Choi / Laborleiter**

(Name und Unterschrift des Bevollmächtigten)

\* Dies ist nicht die Adresse des Samsung-Kundendienstes. Die Adresse und Telefonnummer des Samsung-Kundendienstes finden Sie auf der Garantiekarte. Wenden Sie sich ansonsten an den Händler, bei dem Sie das Produkt erworben haben.

# Deklaration in offiziellen Sprachen

Nation	Deklaration
<b>Cesky</b>	Samsung Electronics tímto prohlašuje, že tento digitální fotoaparát je ve shodě se základními požadavky a dalšími příslušnými ustanoveními směrnice 1999/5/ES.
<b>Dansk</b>	Samsung Electronics erklærer herved, at digitale kameraer overholder de væsentlige krav og øvrige relevante krav i direktiv 1999/5/EF.
<b>Deutsch</b>	Hiermit erklärt Samsung Electronic, dass sich die Digitalkamera in Übereinstimmung mit den grundlegenden Anforderungen und den übrigen einschlägigen Bestimmungen der Richtlinie 1999/5/EG befindet.
<b>Eesti</b>	Käesolevaga kinnitab Samsung Electronics digitaalkaamera vastavust direktiivi 1999/5/EÜ põhinõuetele ja nimetatud direktiivist tulenevatele teistele asjakohastele sätetele.
<b>English</b>	Hereby, Samsung Electronics declares that this digital camera is in compliance with the essential requirements and other relevant provisions of Directive 1999/5/EC.
<b>Español</b>	Por medio de la presente Samsung Electronics declara que la cámara digital cumple con los requisitos esenciales y cualesquiera otras disposiciones aplicables o exigibles de la Directiva 1999/5/CE.
<b>Ελληνική</b>	ΜΕ ΤΗΝ ΠΑΡΟΥΣΑ η Samsung Electronics ΔΗΛΩΝΕΙ ΟΤΙ η ψηφιακή φωτογραφική μηχανή ΣΥΜΜΟΡΦΩΝΕΤΑΙ ΠΡΟΣ ΤΙΣ ΟΥΣΙΩΔΕΙΣ ΑΠΑΙΤΗΣΕΙΣ ΚΑΙ ΤΙΣ ΛΟΙΠΕΣ ΣΧΕΤΙΚΕΣ ΔΙΑΤΑΞΕΙΣ ΤΗΣ ΟΔΗΓΙΑΣ 1999/5/EK.
<b>Français</b>	Par la présente Samsung Electronic déclare que l'appareil photo numérique est conforme aux exigences essentielles et aux autres dispositions pertinentes de la directive 1999/5/CE.
<b>Italiano</b>	Con la presente Samsung Electronicsdichiara che questa fotocamera digitale è conforme ai requisiti essenziali e alle altre disposizioni stabilite dalla Direttiva 1999/5/CE.
<b>Latviski</b>	Ar šo Samsung Electronics deklarē, ka digitālā kamera atbilst Direktīvas 1999/5/EK būtiskajām prasībām un citiem ar to saistītajiem noteikumiem.
<b>Lietuvių</b>	Šiuo Samsung Electronics deklaruoja, kad šis skaitmeninis fotoaparatas, atitinka esminius reikalavimus ir kitas 1999/5/EB Direktyvos nuostatas.
<b>Nederlands</b>	Hierbij verklaart Samsung Electronics dat de digitale camera in overeenstemming is met de essentiële eisen en de andere relevante bepalingen van richtlijn 1999/5/EG.
<b>Malti</b>	Hawnhekk, Samsung Electronics, tididjara li din il-kamera digitali hi konformi mar-rekwiżiti essenzjali u ma' dispożizzjonijiet rilevanti oħrajn ta' Direttiva 1999/5/KE.

Nation	Deklaration
<b>Magyar</b>	A Samsung Electronics kijelenti, hogy ez a digitális fényképezőgép megfelel az 1999/5/EK irányelv alapvető követelményeinek és egyéb vonatkozó előírásainak.
<b>Polski</b>	Niniejszym firma Samsung Electronics oświadcza, że ten aparat cyfrowy jest zgodny z zasadniczymi wymogami oraz pozostałymi stosownymi postanowieniami Dyrektywy 1999/5/WE.
<b>Português</b>	Samsung Electronics declara que esta câmara digital está conforme os requisitos essenciais e outras disposições da Directiva 1999/5/CE.
<b>Slovensko</b>	Samsung Electronics izjavlja, da je ta digitalni fotoaparát v skladu z bistvenimi zahtevami in ostalimi relevantnimi določili direktive 1999/5/ES.
<b>Slovensky</b>	Samsung Electronics týmto vyhlasuje, že tento digitálny fotoaparát spĺňa základné požiadavky a všetky príslušné ustanovenia Smernice 1999/5/ES.
<b>Suomi</b>	Samsung Electronics vakuuttaa täten että tämä digitaalikamera on direktiivin 1999/5/EY oleellisten vaatimusten ja sitä koskevien direktiivin muiden ehtojen mukainen.
<b>Svenska</b>	Härmed intygar Samsung Electronics att dessa digitalkameror står i överensstämmelse med de väsentliga egenskapskrav och övriga relevanta bestämmelser som framgår av direktiv 1999/5/EG.
<b>Български</b>	С настоящото Samsung Electronics декларира, че този цифров фотоапарат е в съответствие със съществените изисквания и другите приложими разпоредби на Директива 1999/5/EK.
<b>Română</b>	Prin prezenta, Samsung Electronics, declară că această cameră foto digitală este în conformitate cu cerințele esențiale și alte prevederi relevante ale Directivei 1999/5/CE.
<b>Norsk</b>	Samsung Electronicserklærer herved at dette digitalkameraet er i samsvar med de grunnleggende krav og øvrige relevante krav i direktiv 1999/5/EF.
<b>Türkiye</b>	Bu belge ile, Samsung Electronics bu dijital kameranın 1999/5/EC Yönetmeliğinin temel gerekliliklerine ve ilgili hükümlerine uygun olduğunu beyan eder.
<b>Íslenska</b>	Hér með lýsir Samsung Electronics því yfir að þessi stafræna myndavél sé í samræmi við grunnkröfur og önnur ákvæði tilskipunar 1999/5/EB.



Bitte lesen Sie die Garantiebestimmungen nach, die Ihrem Produkt beiliegen  
oder besuchen Sie [www.samsung.com/de](http://www.samsung.com/de) für Kundendienstunterstützung  
oder Anfragen.

**CE0678** 