

SAMSUNG

Brugervejledning



NX100

Denne brugervejledning indeholder detaljerede oplysninger om brugen af dit kamera.
Læs venligst denne vejledning grundigt igennem.

DAN

Oplysninger om ophavsret

- Microsoft Windows og Windows-logoet er registrerede varemærker tilhørende Microsoft Corporation.
- Mac er et registreret varemærke tilhørende Apple Corporation.
- HDMI, HDMI-logoet og begrebet "High – Definition Multimedia Interface" er varemærker eller registrerede varemærker tilhørende HDMI Licensing LLC.
- Varemærker og varenavne i denne vejledning ejes af deres respektive ejere.



PlanetFirst repræsenterer Samsung Electronics' forpligtelse til bæredygtig udvikling og social ansvarlighed gennem miljøbevidste virksomheds- og ledelsesaktiviteter.

- Kamerateknologierne eller indholdet i denne vejledning kan ændres uden varsel pga. opgradering af kamerafunktioner.
- Du må ikke genbruge eller distribuere nogen dele af denne vejledning uden forudgående tilladelse.
- For yderligere information om Open Source-licensen henvises til "OpenSourceInfo.pdf" på den medfølgende cd-rom.

Oplysninger om sundhed og sikkerhed

Overhold altid følgende forholdsregler og tip om brug af kameraet for at undgå farlige situationer og sikre optimal ydelse af dit kamera.

Oplysninger om sikkerhed

Brug ikke kameraet i nærheden af ild eller brandfarlige gasser eller væsker

Brug ikke kameraet i nærheden af brændstof, letantændelige materialer eller brændbare kemikalier. Brændbare væsker, gasser eller eksplosive materialer må ikke opbevares eller transporteres i samme rum som kameraet, dets dele eller tilbehør.

Opbevar dit kamera utilgængeligt for små børn og dyr

Opbevar kameraet og dets tilbehør utilgængeligt for små børn og dyr. Små dele kan blokere luftvejene og forårsage alvorlig skade, hvis de sluges. Bevægelige dele og tilbehør kan også udgøre fysiske farer.

Undgå skader på motivets øjne

Brug ikke blitzen tæt på mennesker eller dyr (tættere end 1 m). Brug af blitzen for tæt på motivets øjne kan give forbigående eller varige skader.

Batterier og opladere skal håndteres og bortskaffes korrekt

- Brug kun batterier og opladere, der er godkendt af Samsung. Forkerte batterier og opladere kan forårsage alvorlig personskade og ødelægge kameraet.
- Batterier må ikke brændes. Følg de lokale regler ved bortskaffelse af brugte batterier.
- Placer aldrig batterier eller kameraer på varmeafgivende udstyr, f.eks. mikrobølgeovne, komfurer eller radiatorer. Batterier kan eksplodere, hvis de bliver for varme.
- Der må ikke anvendes en beskadiget ledning til strømforsyningen, et ødelagt stik eller en løs stikkontakt, når batterierne skal oplades. Dette kan forårsage brand eller elektrisk stød.

Sikkerhedsforanstaltninger

Håndter og opbevar kameraet omhyggeligt og forsigtigt

- Lad ikke kameraet blive vådt — væske kan forårsage alvorlige skader. Rør ikke ved kameraet med våde hænder. Producentens garanti kan bortfalde, hvis en defekt skyldes, at kameraet har været vådt.
- Kameraet må ikke udsættes for direkte sollys eller høje temperaturer i længere perioder. Længere tids udsættelse for direkte sollys eller ekstreme temperaturer kan forårsage permanent beskadigelse af de indvendige komponenter i kameraet.

- Undgå at bruge eller opbevare kameraet på støvede, snavsede, fugtige eller dårligt ventilerede steder, så skader på bevægelige dele og indvendige komponenter undgås.
- Fjern batterierne fra dit kamera, hvis det skal opbevares i en længere periode. Installerede batterier kan lække eller ruste med tidens gang, hvilket kan beskadige dit kamera alvorligt.
- Forlænget brug af kameraet kan få batteriet til at overophede og få kameraets indvendige temperatur til at stige. Hvis kameraet holder op med at fungere, skal du fjerne batteriet og lade det køle ned.
- Hvis du anvender kameraet på en strand eller lignende steder, skal du beskytte det mod sand og snavs.
- Beskyt kameraet mod slag, hårdhændet håndtering og kraftig vibration, så alvorlige skader undgås.
- Vær forsigtig, når du tilslutter kabler eller adaptere og sætter batterier og hukommelseskort i. Hvis du sætter stik i med magt, tilslutter kablerne forkert eller sætter batterier og hukommelseskort forkert i, kan du beskadige porte, stik og tilbehør.
- Stik ikke fremmedlegemer ind i kameraets åbninger, porte eller stik. Skader, der er opstået på grund af forkert brug, vil muligvis ikke være dækket af garantien.
- Kameraet må ikke svinges i håndledsremmen. Dette kan føre til personskade på dig selv eller andre.
- Du må ikke male på kameraet, da malingen kan blokere de bevægende dele og forhindre kameraets korrekte funktion.
- Maling eller metal på kameraets yderside kan på personer med følsom hud forårsage allergiske reaktioner, kløende hud, eksem eller opsvulmen. Hvis du oplever nogle af disse symptomer, bør du omgående stoppe med at bruge kameraet og kontakte en læge.

Beskyt batterier, opladere og hukommelseskort mod beskadigelse

- Udsæt ikke batterier eller hukommelseskort for meget kolde og meget varme temperaturer (under 0 °C og over 40 °C). Ekstreme temperaturer kan reducere batteriernes ladekapacitet og forårsage funktionsfejl på hukommelseskortet.
- Undgå, at batterierne kommer i kontakt med metalgenstande, da dette kan skabe forbindelse mellem batteriets plus- og minuspol og medføre midlertidig eller permanent skade på batteriet. Dette kan også forårsage brand eller elektrisk stød.
- Undgå, at hukommelseskort kommer i kontakt med væsker, snavs eller fremmedlegemer. Hvis det er beskidt, skal du tørre hukommelseskortet rent med en blød klud, før du sætter det i kameraet.
- Væsker, snavs eller fremmedlegemer må ikke komme i kontakt med åbningen til hukommelseskortet. Dette kan forårsage, at kameraet ikke virker korrekt.
- Isæt hukommelseskortet i den rigtige retning. Hvis et hukommelseskort indsættes i den forkerte retning, kan kameraet og hukommelseskortet blive ødelagt.
- Sluk for kameraet, hvis du skal installere eller fjerne hukommelseskortet.
- Hukommelseskortene må ikke bøjes, tabes eller udsættes for kraftige tryk eller stød.
- Anvend ikke hukommelseskort, der er blevet formateret af et andet kamera eller en computer. Du skal formatere hukommelseskortet med dit kamera.
- Brug aldrig en defekt oplader, et defekt batteri eller et defekt hukommelseskort.

Brug kun tilbehør, der er godkendt af Samsung

Brug af ikke-kompatibelt tilbehør kan beskadige kameraet, forårsage tilskadekomst eller gøre garantien ugyldig.

Beskyt kameraets objektiv

- Objektivet bør ikke udsættes for direkte sollys, da dette kan misfarve billedsensoren eller få den til at virke forkert.
- Beskyt objektivet mod fingermærker og ridser. Objektivet kan renses med en blød, ren og fnugfri klud, der er beregnet til objektiver.



Vigtige oplysninger om brug

Brug kun autoriserede serviceværksteder

Ukvalificerede personer må ikke udføre service på kameraet, ligesom du heller ikke selv må forsøge dette. Enhver skade, der er forårsaget af ukvalificeret service, er ikke dækket af garantien.

Opnå maksimal levetid på batteri og oplader

- Hvis batterierne oplades for meget, kan dette forkorte deres levetid. Når opladningen er færdig, skal du fjerne kablet fra kameraet.
- Ubrugte batterier aflades med tiden og skal lades op før brug.
- Tag opladeren ud af stikkontakten, når den ikke bruges.
- Brug kun batterier til det, som de er beregnet til.

Vær forsigtig, hvis du skal anvende kameraet i fugtige omgivelser





Hvis kameraet flyttes fra et koldt miljø til et varmt og fugtigt miljø, kan der måske dannes kondens på de fintfølede elektroniske kredsløb samt på hukommelseskortet. I denne situation skal du vente mindst én time med at bruge kameraet, indtil al fugt er fordampet.

Kontrollér, at kameraet fungerer korrekt, før du tager det i brug



Producenten kan ikke gøres ansvarlig for noget som helst tab af filer eller anden skade, der er forårsaget af funktionsfejl eller forkert brug af kameraet.

Angivelserne i denne vejledning

Ikonerne i denne vejledning

Ikon	Funktion
	Flere oplysninger
	Sikkerhedsadvarsler og forholdsregler
[]	Kameraknapper. F.eks. vises udløserknappen som [Udløseren] .
()	Sidetæl for relaterede oplysninger
▶	Rækkefølgen af funktioner eller menuer, som du skal vælge for at udføre et trin, f.eks.: Vælg  ▶ Kvalitet (repræsenterer Vælg  , og dernæst Kvalitet).
*	Kommentar

Angivelser for optagelsestilstand

Optagelsestilstand	Angivelse
Smart Auto	
Program	P
Blændeprioritet	A
Lukkeprioritet	S
Manuel	M
Objektivprioritet	
Scene	SCENE
Film	

Forkortelserne i denne vejledning

Forkortelse	Betydning
AE	Autoeksponering
AF	Autofokus
BKT	Ramme
DPOF	Digitalt udskriftsordreformat
EV	Eksponeringsværdi
FA	Fokushjælp
MF	Manuel fokus
OIS	Optisk billedstabilisering
ISO	International organisation for standardisering af måling af lysfølsomhed
WB	Hvidbalance

Tip

Begreber inden for fotografering

Optagelsesstillinger	10
Holde kameraet.....	10
Tage billeder stående	10
Tage billeder knælende.....	11
Blænder	11
Blændeværdi og feltdybde	12
Lukkehastighed.....	13
ISO-følsomhed	14
Hvordan blændeindstillingen, lukkehastighed og ISO-følsomhed kontrollerer eksponeringen.....	15
Sammenhæng mellem brændvidde, vinkel og perspektiv	16
Feltdybde.....	17
Hvad kontrollerer effekter, der er ude af fokus?	17
Forhåndsvisning af DOF	19
Komposition	19
Reglen om tredjedele	19
Billeder med to motiver	20
Blitz	21
Guidenummer for blitz.....	21
Tage billeder med tilbagekastning.....	22

Kapitel 1

Mit kamera

Sådan kommer du i gang.....	24
Kontroller indhold	24
Kameraets udseende.....	25
Skærmikoner	28
I optagelsestilstand.....	28
Optage billeder.....	28
Optage videoklip	29
I afspilningstilstand	30
Vise billeder.....	30
Afspille videoklip.....	30
Objektiver	31
Objektivets udseende	31
Låse objektivet eller låse det op.....	32
Objektivmarkeringer.....	34
Valgfrit ekstraudstyr	35
Blitzens udseende	35
Montere blitzen.....	35
GPS-modulets udseende	36
Montere GPS-modulet.....	37
Montere den elektroniske søger.....	38

Optagelsestilstande	39
 Tilstanden Smart Auto	39
P Programtilstand	40
Programskift	40
A Tilstanden Blændeprioritet	41
S Tilstanden Lukkeprioritet	41
M Manuel tilstand	42
Billedtilstand	42
Brug af bulb	42
 Tilstanden Objektivprioritet	42
Brug af tilstanden i-Scene	42
Brug af i-Function i tilstandene PASM	43
Tilgængelige indstillinger	44
SCENE Scenetilstand	45
 Filmtilstand	47
Tilgængelige funktioner i optagelsestilstand	48

Kapitel 2

Optagefunktioner

Størrelse	50
Værdier for billedformat	50
Værdier for videostørrelse	50
Kvalitet	51
Værdier for billedkvalitet	51
Værdier for videokvalitet	51
ISO-følsomhed	52
Udvide ISO-værdi	52

Hvidbalance (lyskilde)	53
Værdier for hvidbalance	53
Brugertilpasse foruddefinerede indstillinger	54
Billedguide (billedstil)	56
Farverum	57
AF-tilstand	58
Enkel-AF	58
Kontinuerlig AF	59
Manuel fokus	59
AF-område	60
Valg af	60
Multi af	61
Ansigtsgenk. AF	61
Selvportræt AF	62
AF prioritet	63
MF hjælp	64
Kørsel (optagelsesmetode)	65
Enkelt	65
Serie	65
Burst	66
Timer	66
AE-bracketing	67
WB-bracketing	67
P Wiz BKT	68
Indstil kontinuerlig	68
Blitz	69
Indstillinger af blitz	69
Korrigerer rødøjeeffekt	70
Justere blitzens intensitet	70

Måling	71
Punkt	71
Link AE til AF punkt	71
Centervægtet	72
Multi	72
Smart-område	73
OIS	74
OIS-funktioner	74
Eksponeringskompensation	75
Lås til eksponering/fokus	76
Videofunktioner	77
Film AE-tilstand	77
Toner	77
Reduktion af vindstøj	78
Autofokus	78
Lyd	78

Kapitel 3

Afspilning/redigering

Søge og håndtere filer	80
Vise billeder	80
Vise miniaturebilleder	80
Vise filer efter kategori i Smart Album	81
Beskytte filer	81
Slette filer	81
Slette en enkelt fil	81
Slette flere filer	82
Slette alle filer	82

Vise billeder	83
Forstørre et billede	83
Starte et diasshow	83
Fremhæv	84
Autorotation	84
Afspille et videoklip	85
Kontrolfunktioner til visning af video	85
Beskære et videoklip under afspilning	85
Optage et billede under afspilning	86
Redigere et billede	87
Funktioner	87

Kapitel 4

Menu med kameraindstillinger

Brugerindstillinger	90
ISO trin	90
Auto ISO område	90
Støjreduktion	90
Af lampe	90
Brugerskærm	91
Afbildning af taster	92
Indstilling 1	93
Indstilling 2	94
Indstilling 3	95
Indstilling 4	97
Indstilling 5	98

Kapitel 5

Forbinde til eksterne enheder

Afspille filer på et tv eller HDTV	100
Afspille filer på et tv	100
Afspille filer på et HDTV	101
Udskrive billeder	102
Udskrive billeder med en fotoprinter (PictBridge)	102
Konfigurere udskriftsindstillinger	103
Indstilling af printeroplysninger vha. DPOF	103
DPOF-funktioner	104
Overføre filer til din computer.....	105
Overføre filer til din computer (Windows).....	105
Overføre filer ved at tilslutte kameraet som ekstern harddisk.....	105
Fjerne kameraet (Windows XP).....	106
Overføre filer til din computer (Mac).....	106
Redigere billeder på en computer.....	107
Installere software	107
Programmer på cd'en	107
Brug af Intelli-studio.....	107
Systemkrav	108
Brug af interfacet Intelli-studio	108
Overføre filer ved hjælp af Intelli-studio	109
Brug af Samsung RAW Converter	110
Systemkrav for Windows.....	110
Systemkrav for Mac	110
Brug af Samsung RAW Converter Interface.....	111
Redigere filer i RAW-format	111

Kapitel 6

Appendiks

Fejlmeddelelser	115
Vedligeholde kameraet	116
Rengøre kameraet	116
Kameraobjektiv og skærm	116
Om billedsensoren	116
Kameraets hus.....	116
Om hukommelseskort	117
Understøttet hukommelseskort	117
Hukommelseskortets kapacitet	117
Om batteriet.....	119
Batterispecifikationer	119
Batteriets driftstid	119
Bemærkninger om opladning af batteriet.....	120
Før du kontakter et servicecenter	122
Specifikationer for kameraet	125
Specifikationer for objektiv.....	129
Tilbehør (ekstraudstyr)	131
Indeks	132

Begreber inden for fotografering

Optagelsesstillinger

For at tage et godt billede er det nødvendigt at have en god stilling, så kameraet stabiliseres. Selv om du holder et kamera korrekt, kan den forkerte stilling få kameraet til at ryste. Stå ret op og ned, og forhold dig i ro for at fastholde en rolig base for dit kamera. Når du tager billeder med en lav lukkehastighed, skal du holde vejret for at minimere, at kroppen bevæger sig.

Holde kameraet

Hold kameraet med din højre hånd og anbring din højre pegefinger på udløserknappen. Anbring din venstre hånd under objektivet som støtte.

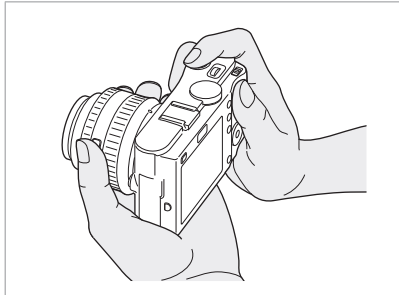
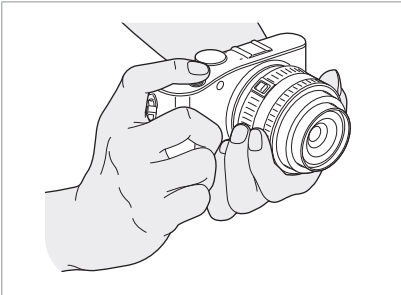

Tage billeder stående

Arrangér dit billede. Stå ret op og ned med fødderne i skulderbredde og hold dine albuer, så de peger nedad.

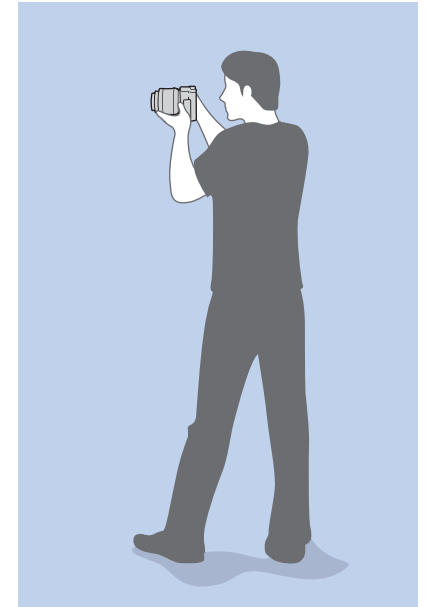

Tage billeder knælende

Arrangér dit billede. Knæl, så et knæ hviler på jorden og fasthold en opret stilling.

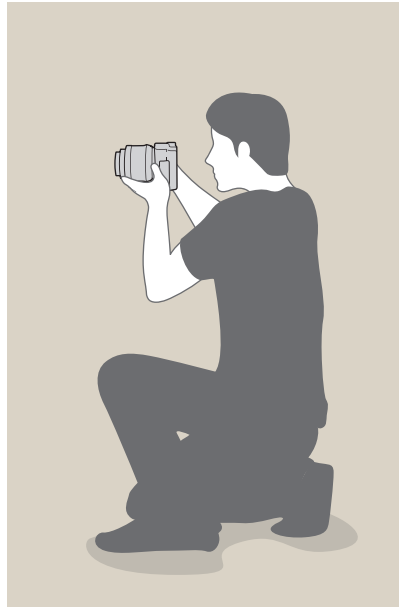

Blænder

Blænderen (et hul, som kontrollerer mængden af lys, der kommer ind i kameraet) er én ud af tre faktorer, der bestemmer eksponeringen. Blænderens hus indeholder tynde metalplader, der åbner og lukker for at lade lyset komme gennem blænderen og ind i kameraet. Størrelsen af blænderen er tæt forbundet med lysstyrken for et billede: Jo større blænderen er, jo lysere bliver billedet. Jo mindre blænderen er, jo mørkere bliver billedet.

Blændestørrelser

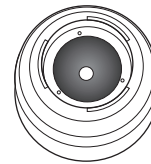

Minimum blænder

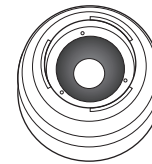

Medium blænder

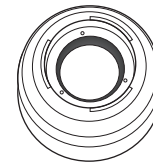

Maksimal blænder



Mørkere billede
(blænder åbnet en anelse)



Lysere billede
(blænder åbnet meget)

Størrelsen af blænderen repræsenteres af en værdi, der er kendt som "F-nummeret." F-nummeret repræsenterer brændvidden delt med objektivets diameter. Hvis et objektiv med f.eks. en 50 mm brændvidde har et f-nummer på F2, er blænderens diameter 25 mm. ($50 \text{ mm} / 25 \text{ mm} = F2$) Jo mindre f-nummeret er, jo større vil blænderen være.

Åbningen i blænderen er beskrevet som eksponeringsværdien (EV). Hvis man øger eksponeringsværdien (med + 1 EV), betyder dette, at mængden af lys fordobles. Hvis eksponeringsværdien reduceres (med - 1 EV), halveres lysmængden. Du kan også bruge funktionen for eksponeringskompensationen til at finjustere mængden af lys ved at dele eksponeringsværdierne op i 1/2, 1/3 EV osv.

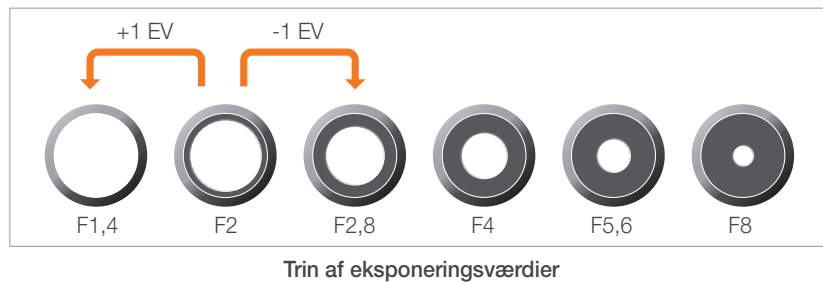

Blændeværdi og feltdybde

Du kan gøre et billedes baggrund sløret eller skarpt ved at ændre på blænderen. Dette er tæt forbundet til feltdybden (DOF), der kan udtrykkes som værende enten lille eller stor.



Et billede med stor DOF



Et billede med lille DOF



Blænderhuset indeholder adskillige blade. Disse blade bevæger sig sammen og kontrollerer den mængde af lys, der kommer gennem blænderens midte. Antallet af blade har også effekt på lysets former, når der tages billeder om natten. Hvis blænderen har et lige antal blade, deles lyset op i et tilsvarende antal dele. Hvis antallet af blade er ulige, vil antallet af dele være dobbelt så stort som antallet af blade.

En blænder med 8 blade deler eksempelvis lyset op i 8 dele, og en blænder med 7 blade giver 14 dele.

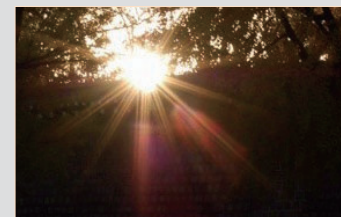

7 blade

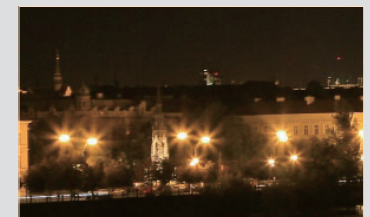

8 blade

Lukkehastighed

Lukkehastigheden refererer til den tid, det tager at åbne og lukke lukkeren, og dette er en vigtig faktor for et billedes lysstyrke, da den kontrollerer den mængde lys, der når at komme ind gennem blænderen, før det når billedsensoren.

Lukkerhastigheden er normalt manuelt justerbar. Målingen af lukkerhastigheden er kendt som "Eksponeringsværdi" (EV) og angives i intervaller som f.eks. 1 sek, 1/2 sek, 1/4 sek, 1/8 sek, 1/15 sek, 1/1000 sek, 1/2000 sek og osv.

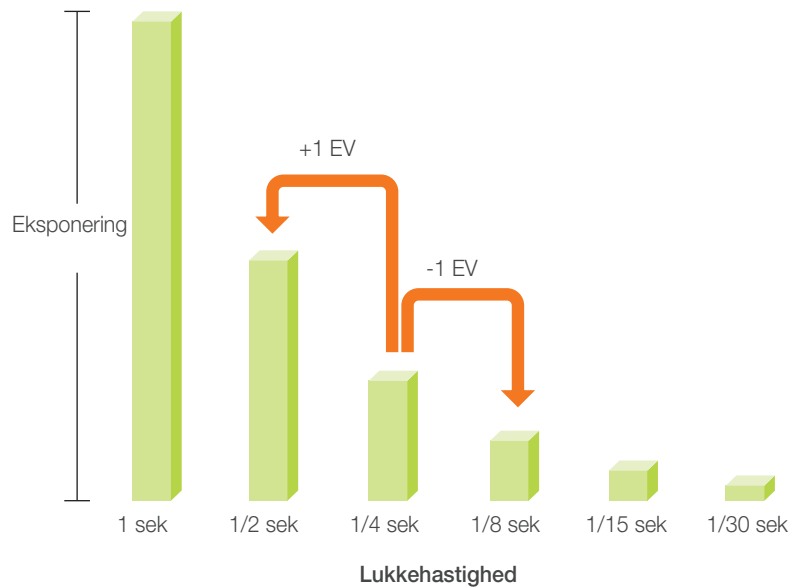

De på kameraet indikerede tal er benævne faktorer for eksponeringsværdierne, hvilket betyder, at jo højere tallet er, jo mindre lys lukkes der ind. Tilsvarende vil der ved et lavere EV-tal komme mere lys ind.

Som vist på nedenstående billeder vil en lav lukkehastighed give mere tid til at lukke lys ind, så billedet bliver lysere. Modsat vil en høj lukkehastighed give mindre tid til at lukke lyset ind, hvorfor billedet vil blive mørkere og lettere kan tage billeder af motiver i bevægelse.

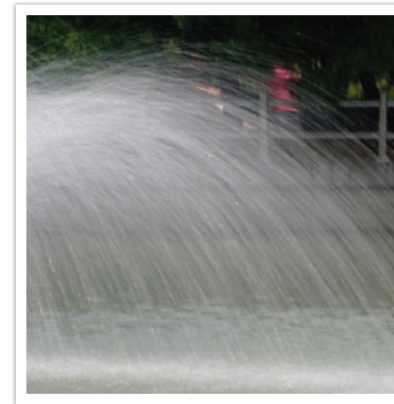

0,8 sek

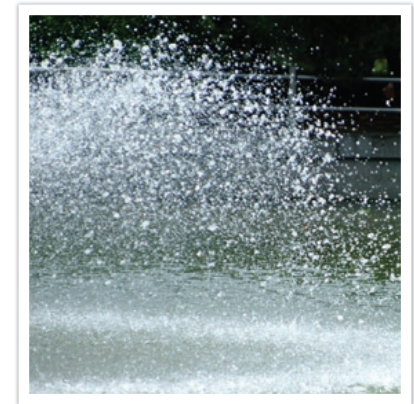

0,004 sek

ISO-følsomhed

Eksposeringen af et billede bestemmes af kameraets følsomhed. Denne følsomhed er baseret på internationale filmstandarder og betegnes som ISO-standarder. I digitale kameraer anvendes denne følsomhedsspecifikation til at repræsentere følsomheden af den digitale mekanisme, der tager billedet.

ISO-følsomheden fordobles, når værdien fordobles. F.eks. vil en indstilling på ISO 200 være i stand til at tage billeder med den dobbelte hastighed af en indstilling på ISO 100. En højere ISO-værdi kan dog resultere i "støj" — små prikker, pletter og andre fænomener på et billede, der giver billedet et beskidt eller forstyrret udseende. Som generel regel er det bedst at bruge en lav ISO-værdi for at undgå støj på billederne, med mindre du tager billeder i mørke omgivelser eller om natten.

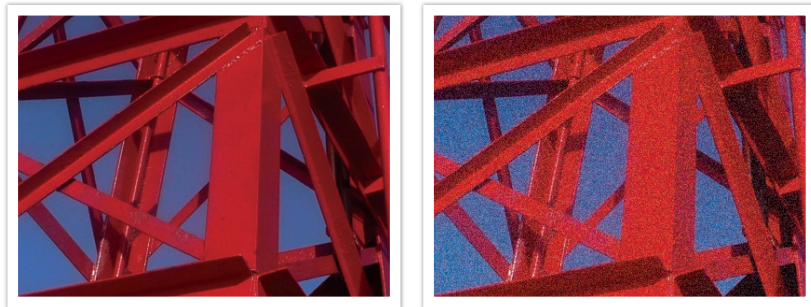

Ændringer i kvalitet og lysstyrke i henhold til ISO-følsomheden

Da en lav ISO-følsomhed betyder, at kameraet bliver mindre lysfølsomt, skal du bruge mere lys for at skabe en optimal eksposering. Hvis du bruger en lav ISO-følsomhed, skal du åbne blænderen mere eller reducere lukkehastigheden, så der kan komme mere lys ind i kameraet. På en solskinsdag med masser af lys kræver en lav ISO-følsomhed eksempelvis ikke en lav lukkehastighed. På et mørkt sted eller om natten vil en lav ISO-værdi og en hurtig lukkehastighed dog resultere i et sløret billede.



Et billede, der er taget med et kamerastativ og høj følsomhed





Et sløret billede med en lav ISO-følsomhed

Hvordan blændeindstillingen, lukkehastighed og ISO-følsomhed kontrollerer eksponeringen

Blændeindstillingen, lukkehastighed og ISO-følsomheden hænger snævert sammen, når der tages et billede. Blændeindstillingen kontrollerer den åbning, der regulerer lysmængden, der kommer ind i kameraet, mens lukkehastigheden bestemmer hvor lang tid, lyset for lov til at komme ind. ISO-følsomheden bestemmer den hastighed, hvormed filmen reagerer på lys. Sammen beskrives disse tre aspekter som eksponeringens tre faktorer.

Lukkehastighed, blændeværdi eller ISO-følsomhed kan ændres ved at justere de andre parametre for at opretholde lysmængden. Resultatet ændres dog i henhold til indstillingerne. Lukkehastigheden er f.eks. nyttig til at udtrykke bevægelse, blænderen kan kontrollere feltdybden, og ISO-følsomheden kan kontrollere et billedes kornethed.

	Indstillinger	Resultater
Lukkehastighed	Hurtig hastighed = mindre lys Langsom hastighed = mere lys	 <p>Hurtig = ingen bevægelse Langsom = sløret</p>

	Indstillinger	Resultater
Blænder	Bred blænde = mere lys Smal blænde = mindre lys	 <p>Bred = lille feltdybde Smal = stor feltdybde</p>
ISO-følsomhed	Høj følsomhed = mere følsom over for lys Lav følsomhed = mindre følsom over for lys	 <p>Høj = mere kornet Lav = mindre kornet</p>

Sammenhæng mellem brændvidde, vinkel og perspektiv

Brændvidden, der måles i millimeter, er afstanden mellem midten af objektivet til dets fokuspunkt. Den påvirker vinklen og perspektivet for de billeder, der tages. En kort brændvidde giver en bred vinkel, der gør det muligt at tage et bredt billede. En lang brændvidde giver en smal vinkel, der gør det muligt at tage telefoto-billeder.

Kort brændvidde

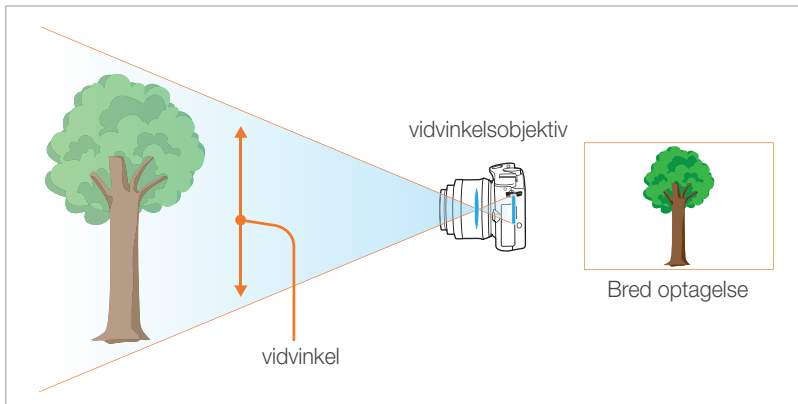

Lang brændvidde

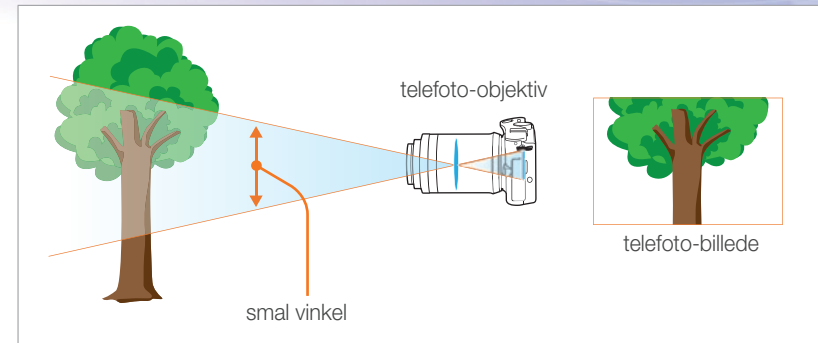

Se på nedenstående billeder og sammenlign forskellene.



20 mm vinkel

50 mm vinkel

200 mm vinkel



Normalt vil et objektiv med en bred vinkel være egnet til at tage landskabsbilleder, og et objektiv med smal vinkel anbefales til at tage billeder af sportsbegivenheder eller portrætter.

Feltdybde

De portrætter eller billeder af opstillinger, som folk bedst kan lide, er dem, hvor baggrunden er ude af fokus, så motivet træder tydeligt frem. Afhængigt af fokusområderne kan et billede gøres uskarpt eller skarpt. Dette kaldes "lille DOF" eller "stor DOF".

Feltdybden er fokusområdet rundt om motivet. Et lille DOF angiver derfor, at fokusområdet er smalt, og et højt DOF betyder, at fokusområdet er bredt.

Man kan tage et billede med en lille DOF, der tydeliggør motivet og gør resten af billedet sløret, ved at bruge et teleskopobjektiv eller ved at vælge en lav blændeværdi. Modsat kan du tage et billede med stor DOF, der viser alle elementer på et billede i skarp fokus, ved at bruge et vidvinkelobjektiv eller ved at vælge en høj blændeværdi.



Lille feltdybde

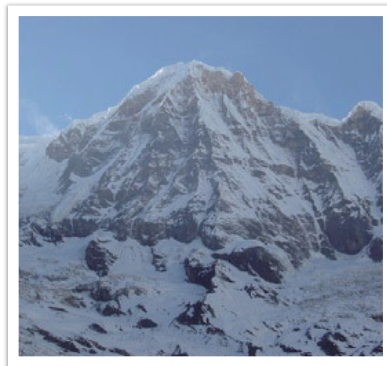

Stor feltdybde

Hvad kontrollerer effekter, der er ude af fokus?

DOF afhænger af blændeværdien

Jo bredere blænderen er (og specielt jo lavere blændeværdien er), jo lavere bliver DOF. Under forhold hvor de andre værdier (herunder lukkehastighed og ISO-følsomhed) er lige store, vil en lav blændeværdi give et billede med lav DOF.



50 mm F5.7



50 mm F22

DOF afhænger af brændvidde

Jo længere brændvidde, jo lavere bliver DOF. Et teleskopobjektiv med en længere brændvidde er bedre til at tage et billede med lav DOF end et teleskopobjektiv med kort brændvidde.

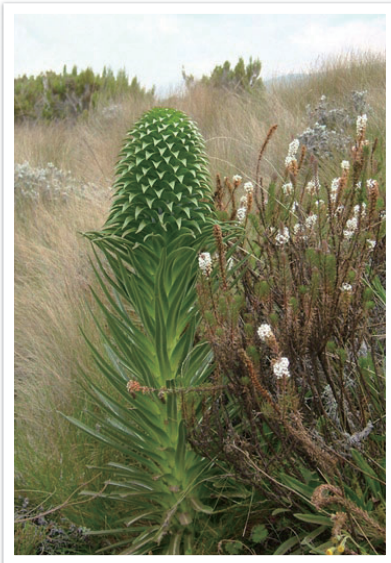

Et billede, der er taget med et 18 mm vidvinkelsobjektiv



Et billede, der er taget med et 100 mm teleskopobjektiv

DOF afhænger af afstanden mellem motiv og kamera

Jo kortere afstanden mellem motivet og kameraet er, jo lavere bliver DOF. Derfor kan det resultere i et billede med lav DOF, hvis du tager et billede tæt på motivet.

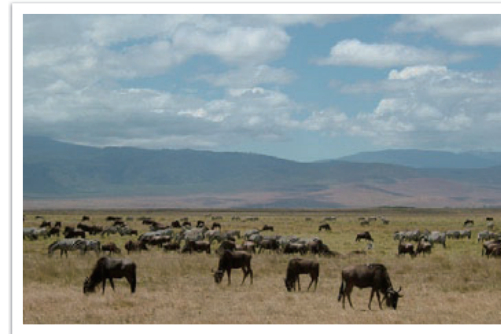

Et billede, der er taget med et 100 mm teleskopobjektiv

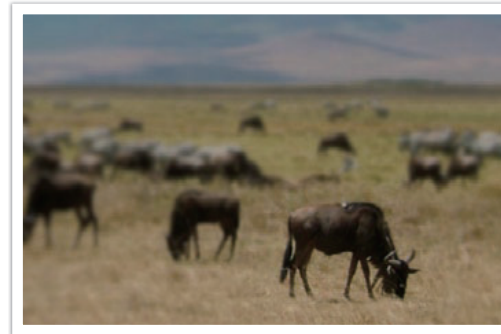

Et billede, der er taget tæt på motivet

Forhåndsvisning af DOF

Før optagelsen kan du bruge Dybde-knappen til forhåndsvisning til at få en ide om, hvordan dit billede vil komme til at se ud. Når du trykker på knappen, justerer kameraet blænderen til de foruddefinerede indstillinger og viser resultaterne på skærmen.

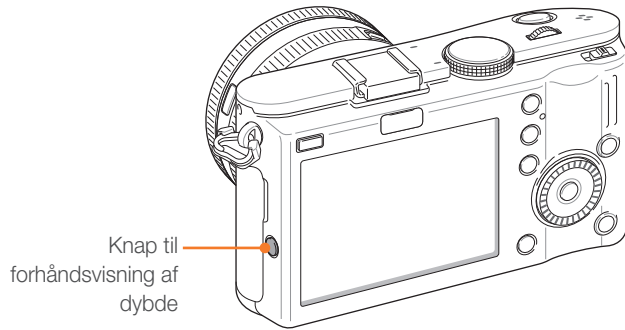

Komposition

Det er sjovt at tage et billede af verdens skønhed med et kamera. Uanset hvor smuk verden er, kan man dog ikke fange skønheden, hvis billedets komposition er dårlig.

Når det drejer sig om billedkomposition, er det meget vigtigt at prioritere motiverne.

Kompositionen i billedet henviser til, hvordan motiverne arrangeres. Normalt vil det give en god komposition at følge reglen om tredjedele.

Reglen om tredjedele

For at bruge reglen om tredjedele skal du dele billedet op i et mønster af 3 x 3 lige store rektangler.

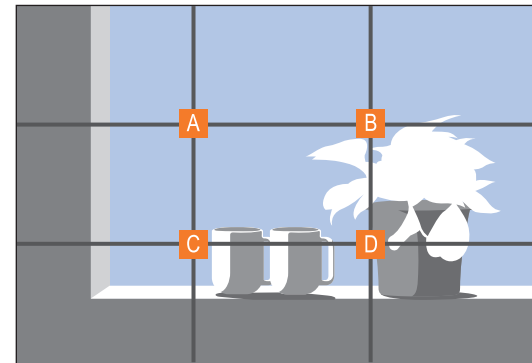

For at komponere et billede med vægt på motivet skal du sørge for, at motivet befinder sig ved et af hjørnerne af det midterste rektangel.

Med denne regel om tredjedele kan du få billeder med stabile og behagelige kompositioner. Herunder er et par eksempler.

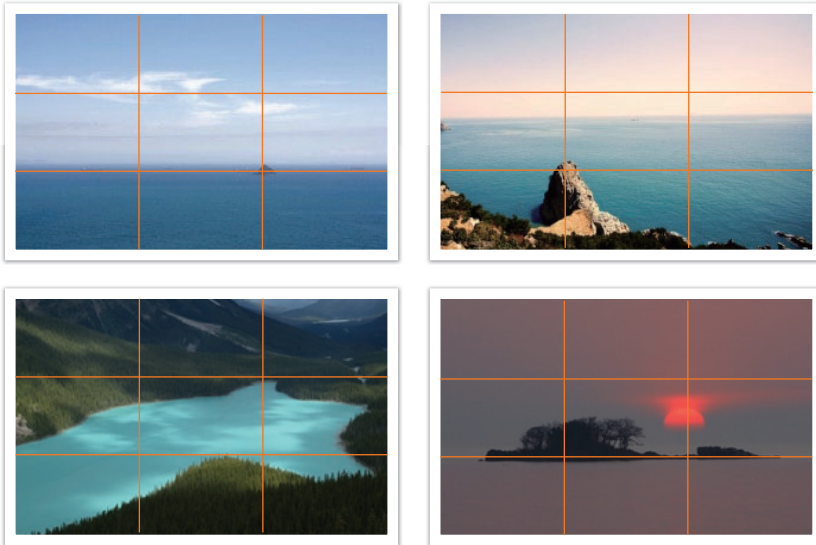

Billeder med to motiver

Hvis dit motiv befinder sig i et hjørne af billedet, skaber det en ubalanceret komposition. Du kan stabilisere billedet ved at tage et billede af et andet motiv i modsatte hjørne for at balancere vægtdistributionen på billedet.

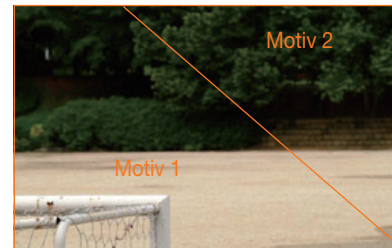

Ustabilt



Stabilt

Når du tager landskabsbilleder, vil centrering på horisonten give en ubalanceret virkning. Du kan give billedet mere vægt ved at flytte horisonten op eller ned.



Ustabilt

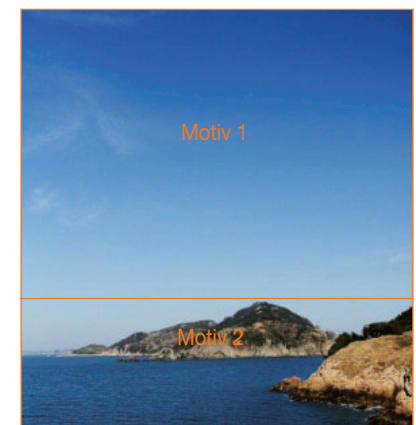

Stabilt

Blitz

Lys er et af de vigtigste komponenter når du tager billeder. Det er dog ikke let at have en tilstrækkelig lysmængde til enhver tid og hvor som helst. Brug af blitz gør det muligt at optimere lysforholdene og oprette flere forskellige effekter.

Blitz, også kendt som strobelys eller hurtigaktiveret lys, hjælper med at skabe tilstrækkelig eksponering under forhold med lav belysning. Det er ligeledes anvendeligt i situationer med meget lys. Blitz kan f.eks. bruges til at kompensere for eksponeringen for et motivs skygge eller til klart at optage både motivet og baggrunden under forhold med modlys.



Før korrigering



Efter korrigering

Guidenummer for blitz

Modelnummeret for en blitz henviser til blitzens effekt, og den maksimale mængde af det genereret lys repræsenteres af en værdi, der kaldes for et "guidenummer". Jo større guidenummer, jo mere lys udsendes der fra blitzten. Guidenummeret findes ved at gange afstanden fra blitzten til motivet med blændeværdien, når ISO-følsomheden er sat til 100.

Guidenummer = Afstand fra blitz til motiv x blændeværdi

Blændeværdi = Guidenummer/afstand fra blitz til motiv

Afstand fra blitz til motiv = Guidenummer/blændeværdi

Hvis du derfor kender blitzens guidenummer, kan du beregne en optimal blitz til motivafstanden, når du indstiller blitzten manuelt. Hvis f.eks. en blitz har et guidenummer på GN 20 og er 4 meter væk fra motivet, er den optimale blændeværdi F 5.0.

Tage billeder med tilbagekastning

At tage billeder med tilbagekastning henviser til en metode inden for fotografering, som omdirigerer lyset fra motivet til et loft eller vægge, så lyset bliver jævnt fordelt. Normalt kan billeder, der tages med blitz, forekomme unaturlige og kaste skygger. Motiver på billeder, der er taget med tilbagekastning, kaster ingen skygger og ser fine ud grundet det jævnt fordelte lys.

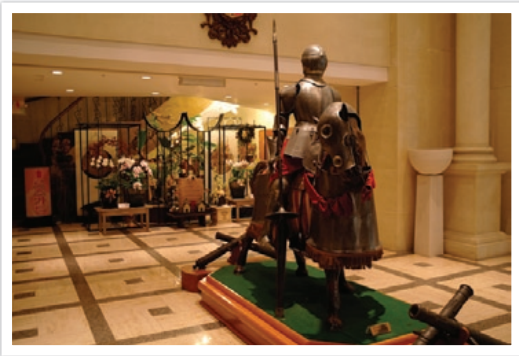

Kapitel 1

Mit kamera

Her kan du lære om dit kameras udseende, afspilningsikoner, grundlæggende funktioner, det medfølgende objektiv og valgfrit ekstraudstyr.

Sådan kommer du i gang

Kontroller indhold

Kontrollér, om følgende dele er i æsken:

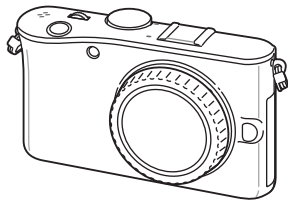

Kamera
(herunder kamerahuset, dækslet på monteringsenheden og smart shoe-dækslet)

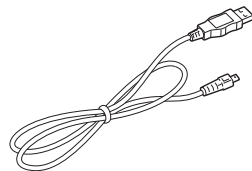

USB-kabel

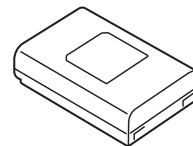

Genopladeligt batteri

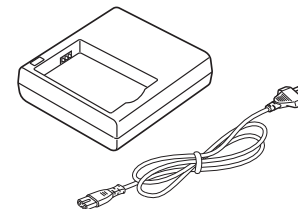

Batteriholder/
AC-strømadapter

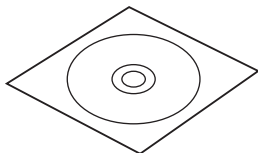

Cd-rom med software
(inklusive brugervejledning)

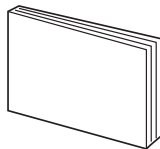

Brugervejledning
"Almindelig betjening"

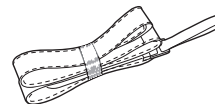

Håndledsrem



Illustrationerne kan se anderledes ud end de faktiske dele. For yderligere oplysninger om ekstraudstyr henvises til side 131.

Kameraets udseende

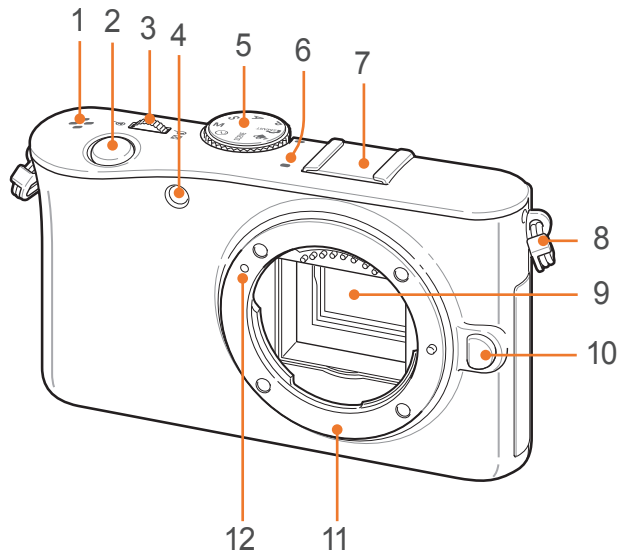

Nr.	Navn
1	Højtaler
2	Udløser
3	Drejeknap <ul style="list-style-type: none"> • I optagelsestilstand: Skifter menuens indstillingsværdier, justerer lukkehastigheden i visse optagelsestilstande og skifter fokusområdets størrelse. • I afspilningstilstand: Forstørrer eller reducerer et billede.
4	AF-hjælpelys/timerlys
5	Vælger <ul style="list-style-type: none"> • SMART: Smart Auto-tilstand (s. 39) • P: Programtilstand (s. 40) • A: Tilstanden Blændeprioritet (s. 41) • S: Tilstanden Lukkeprioritet (s. 41) • M: Tilstanden Manuel (s. 42) • i: Tilstanden Objektivprioritet (s. 42) • SCENE: Scenetilstand (s. 45) • FILM: Filmtilstand (s. 47)

Nr.	Navn
6	Mikrofon
7	Monteringsplads til ekstraudstyr
8	Hul til kamerarem
9	Billedsensor
10	Knap til fjernelse af objektiv
11	Objektivmontering
12	Indikator for objektivmontering

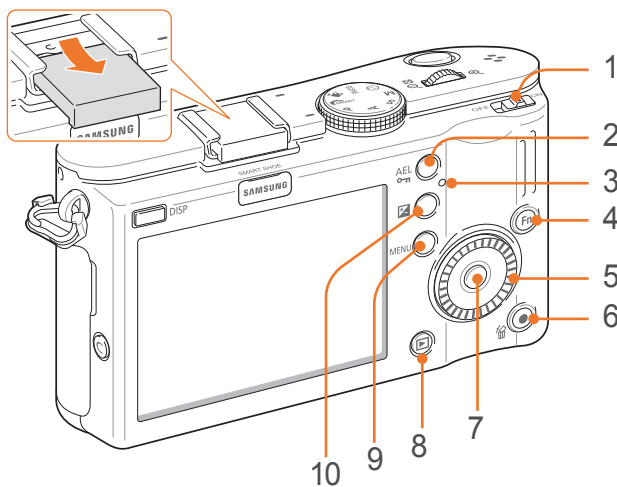

Nr.	Navn
1	Power-knappen
2	<p>Knappen AEL (s. 92)</p> <ul style="list-style-type: none"> • I optagelsestilstand: Låser den justerede eksponeringsværdi eller fokus. • I afspilningstilstand: Beskytter den viste fil.

Nr.	Navn
3	<p>Statuslampe</p> <ul style="list-style-type: none"> • Bliker: Når du gemmer et billede, optager et videoklip, sender data til en computer eller printer. • Lyser konstant: Når der ikke bliver overført data eller når dataoverførsel til en computer eller printer er udført.
4	<p>Knappen Fn</p> <p>Aktiverer større funktioner og finjusterer visse indstillinger.</p>
5	<p>Navigationssknap</p> <ul style="list-style-type: none"> • I optagelsestilstand <ul style="list-style-type: none"> - AF·MF : Vælger en AF-tilstand - ISO : Vælger en ISO-værdi - DR : Vælger en drevtilstand - WB : Vælger en hvidbalance • I andre situationer Navigerer respektivt op, ned, til venstre, til højre. (Du kan også dreje på navigationshjulet). <p>Ved rotering:</p> <ul style="list-style-type: none"> • Rul til en indstilling eller en menu. • Juster blændeværdien i optagelsestilstand. • Naviger gennem filerne i afspilningstilstand. • Juster rammeområdet, når fokus vælges manuelt.

Nr.	Navn
6	<p>Knappen Grøn/Slet</p> <ul style="list-style-type: none"> • I optagelsestilstand: Nulstiller værdien for Picture Wizard, Hvidbalance, Farvetemperatur, Skærmfarve, Timer, Blitz EV, Valg AF (et ændret fokusområde flyttes tilbage til midten) eller eksponeringskompensation eller eksponeringsværdien for hver tilstand. • I afspilningstilstand: Sletter en fil eller flere filer.
7	<p>Knappen OK</p> <ul style="list-style-type: none"> • I optagelsestilstand Skifter størrelse og position for AF-området. • I andre situationer Bekræfter den markerede funktion eller menu.
8	<p>Afspilningsknap</p> <p>Gør det muligt at skifte til afspilningstilstand.</p>
9	<p>Knappen MENU</p> <p>Gør det muligt at åbne indstillinger eller menuer.</p>
10	<p>EV-knappen</p> <p>Tryk på [EV], og hold nede, og drej dernæst vælgeren for at justere eksponeringsværdien. (s. 75)</p>

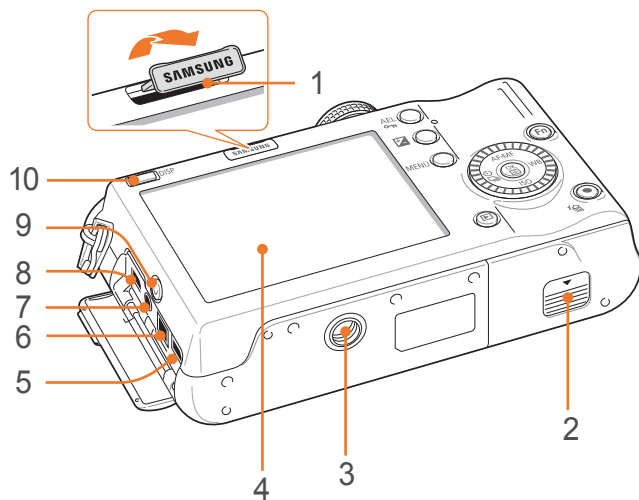

Nr.	Navn
1	Smart shoe Tilslut en elektronisk søger (ekstraudstyr).
2	Låg til batterirum Isæt et hukommelseskort og batteri.
3	Stativgevind
4	Skærm
5	HDMI-port
6	Port til strømadapter
7	Port til aktivering af udløser Brug et kabel til aktivering af udløser sammen med et kamerastativ for at minimere kamerabevægelser.

Nr.	Navn
8	USB- og A/V-port Forbind kameraet til andre enheder via et USB A/V-kabel.
9	Knappen til forhåndsvisning (s. 19)
10	Knappen DISP <ul style="list-style-type: none"> • I optagelsestilstand: Viser kameraindstillinger og skifter funktioner. • I afspilningstilstand: Viser billedoplysninger.

I optagelsestilstand

Optage billeder

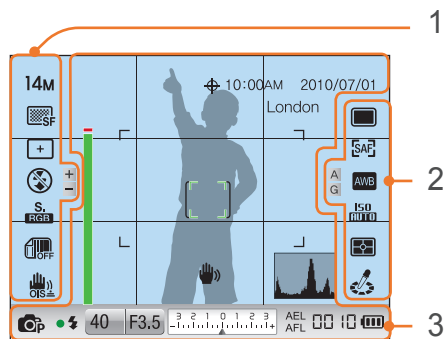

1. Optagelsesindstillinger (venstre)

Ikon	Beskrivelse
14M	Billedstørrelse
	Billedkvalitet
+	Fokusområde
	Ansigtsgenkendelse
	Indstilling af blitz*
	Intensitet for blitz*
S. RGB	Farverum
	Smart-område (s. 73)
	Optisk billedstabilisering (OIS) (s. 74)

* Disse ikoner bliver vist, når du sætter en blitz (ekstraudstyr) på.

2. Optagelsesindstillinger (højre)

Ikon	Beskrivelse
	Drevtilstand
	AF-tilstand (s.58)
	Hvidbalance (s. 53)
	Mikrojustering for hvidbalance
	ISO-følsomhed (s. 52)
	Måling (s. 71)
	Picture wizard (s. 56)
	Ansigtstone
	Retouchering af ansigt

3. Optagelsesoplysninger

Ikon	Beskrivelse
	GPS-aktiveret*
10:00AM	Tid
2010/07/01	Dato
London	Lokationsinformation*
	Fokushjælpelinje (s. 64)
	Ramme for auto-fokus
[]	Område for punktmåling
	Kamerarystelser

Ikon	Beskrivelse
	Histogram (s. 91)
	Optagelsestilstand
	Fokus
	Blitzindikator**
40	Lukkehastighed
F3.5	Blænde værdi
	Eksponeringsværdi
AEL	Lås til autoeksposering (s. 92)
AFL	Lås til auto-fokus (s. 92)
	Intet eksternt hukommelseskort
	Antal tilgængelige billeder
	: Fuldt opladt : Delvist opladt (Rød) : Tom (genoplad batteriet)

* Disse ikoner bliver vist, når du sætter et GPS-modul (ekstraudstyr) på.

** Dette ikon bliver vist, når du sætter en blitz på (ekstraudstyr).



De viste ikoner vil ændres afhængigt af den valgte tilstand eller de indstillede funktioner.

Optage videoklip

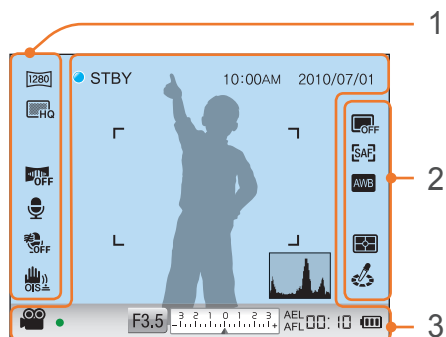

1. Optagelsesindstillinger (venstre)

Ikon	Beskrivelse
	VideofORMAT
	Videokvalitet
	Toner (s. 77)
	Stemmeoptagelse aktiveret (s. 78)
	Reducering af vindstøj (s. 78)
	Optisk billedstabilisering (OIS) (s. 74)

2. Optagelsesindstillinger (højre)

Ikon	Beskrivelse
	Drevtilstand
	AF-tilstand (s.58)
	Hvidbalance (s. 53)
	Måling (s. 71)
	Picture wizard (s. 56)

3. Optagelsesoplysninger

Ikon	Beskrivelse
10:00AM	Tid
2010/07/01	Dato
	Histogram (s. 91)
	Optagelsestilstand
	Fokus
F3.5	Blændeværdi
	Eksponeringsværdi
AEL	Lås til autoeksponering (s. 92)
AFL	Lås til auto-fokus (s. 92)
	Intet eksternt hukommelseskort
00:10	Tilgængelig optagetid
	: Fuldt opladet : Delvist opladt (Rød) : Tom (genoplad batteriet)



De viste ikoner vil ændres afhængigt af den valgte tilstand eller de indstillede funktioner.

I afspilningstilstand

Vise billeder

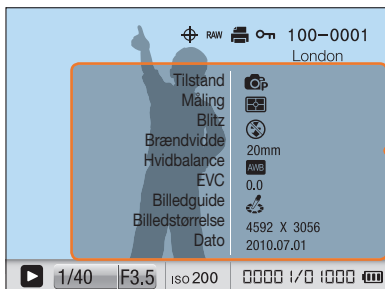

Oplysninger

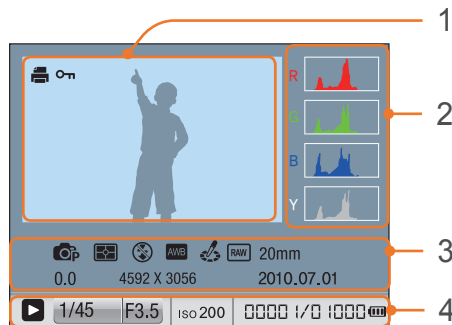

Afspille videoklip



Ikon	Beskrivelse
	Lokationsinformation
	Lydstyrke
	RAW-fil
	Udskriftsoplysninger føjet til fil (s. 103)
	Lydbilledfil (s. 45)
	Beskyttet fil
100-0001	Mappennummer - filnummer
London	Lokationsinformation
1/40	Lukkehastighed
F3.5	Blændeværdi
200	ISO-følsomhedsværdi
0000 1/0 1000	Aktuel fil/samlet antal filer

Nr.	Beskrivelse
1	Taget billede
2	RGB-histogram (s. 91)
3	Optagelsestilstand, Måling, Blitz, Hvidbalance, Picture Wizard, RAW-fil, Fokusområde, Eksponeringsværdi, Billedstørrelse, Dato
4	Lukkehastighed, Blændeværdi, ISO-værdi, Aktuel/samlet antal filer

Ikon	Beskrivelse
	Lydstyrke
100-0002	Mappennummer - filnummer
00:30	Aktuel spilletid
10:00	Samlet spilletid

Objektiver

Du kan købe objektiver (ekstraudstyr), der er lavet eksklusivt til NX-kameraserien. Her kan du lære om funktionerne for hvert objektiv og vælge én, der passer til dine behov og præferencer.

Objektivets udseende

SAMSUNG 20-50 mm F3.5-5.6 ED-objektiv (for eksempel)

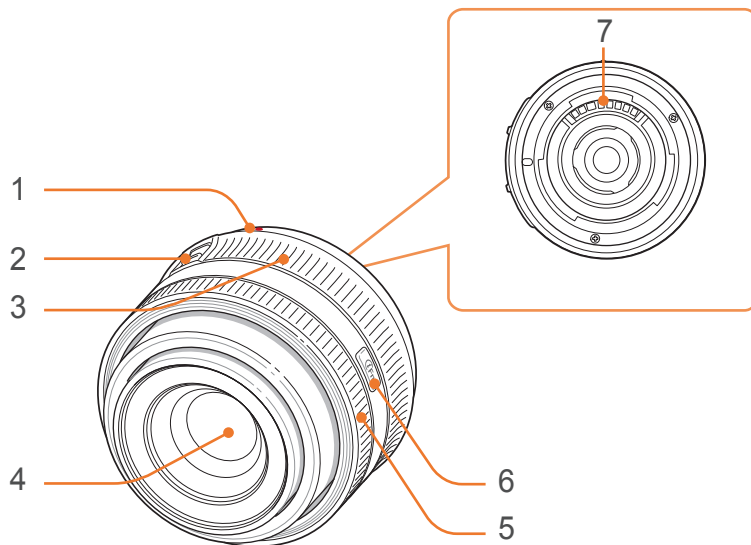

Nr.	Beskrivelse
1	Indikator for objektivmontering
2	Kontakt til zoom-lås
3	Zoom-ring
4	Objektiv
5	Fokusring (s. 64)
6	iFn-knappen (s. 43)
7	Objektivkontakter

Låse objektivet eller låse det op

For at låse objektivet skal du trække i kontakten til zoom-låsen og holde den væk fra kamerahuset. Drej dernæst zoom-ringene med uret.

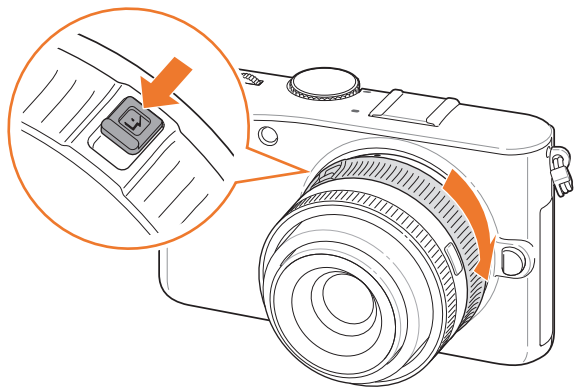

For at låse objektivet op skal du dreje zoom-ringene mod uret, indtil du hører et klik.

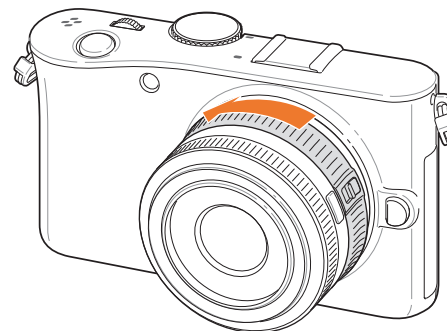

Du kan ikke tage et billede, når objektivet er låst.

SAMSUNG 18–55 mm F3.5–5.6 OIS-objektiv (for eksempel)

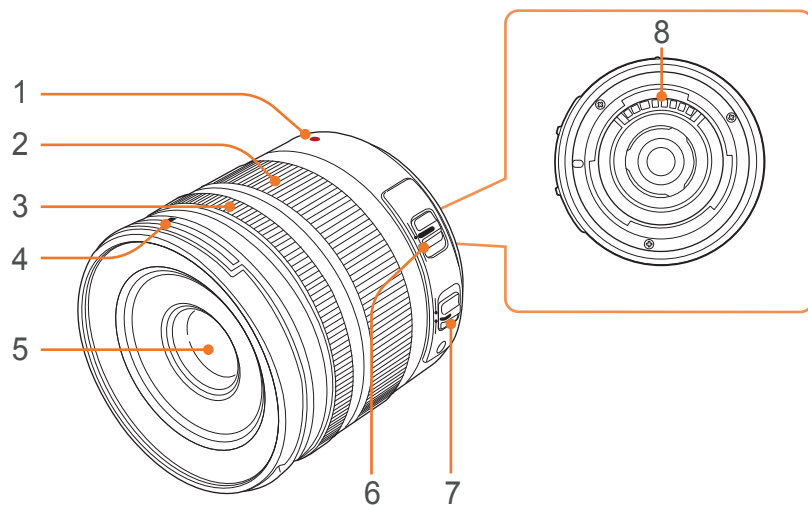

Nr.	Beskrivelse
1	Indikator for objektivmontering
2	Zoom-ring
3	Fokusring (s. 64)
4	Indikator for montering af objektivdæksel
5	Objektiv
6	OIS-kontakt (s. 74)
7	AF-/MF-kontakt (s. 58)
8	Objektivkontakter

SAMSUNG 20 mm F2.8-objektiv (for eksempel)

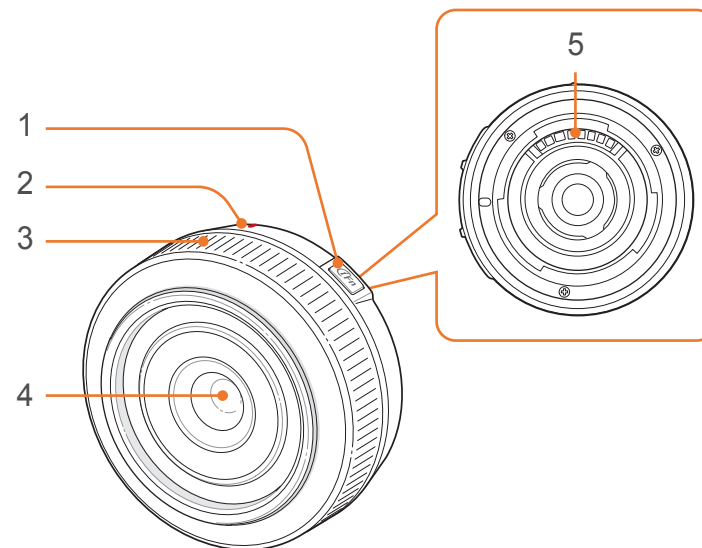

Nr.	Beskrivelse
1	iFn-knappen (s. 43)
2	Indikator for objektivmontering
3	Fokusring (s. 64)
4	Objektiv
5	Objektivkontakter

Objektivmarkeringer

Find ud af, hvad numrene på objektivet står for.

SAMSUNG 50–200 mm F4–5.6 ED OIS-objektiv (eksempel)

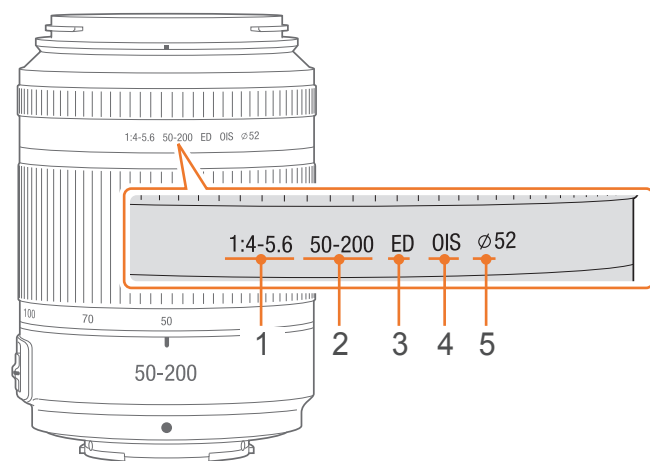

Nr.	Beskrivelse
1	Blændeværdi Et område af understøttede blændeværdier. F.eks. henviser F 1:4-5.6 til det maksimale blændeværdiområde fra 4 til 5.6.
2	Brændvidde Afstanden fra midten af objektivet til dets fokuspunkt (i millimeter). Denne figur er udtrykt i et område: Minimum fokusb længde til maksimum fokusb længde for objektivet. En større fokusb længde resulterer i en mere snæver synsvinkel og motivet bliver forstørret. En mindre fokusb længde resulterer i bredere synsvinkler.
3	ED ED står for ekstra lav dispersion. Ekstra lav dispersionsglas er effektivt til at minimere kromatisk afvigelse (en forvrængning, der forekommer, når det mislykkes for objektivet at fokusere alle farver til det samme farvejusteringspunkt).
4	OIS (s. 74) Optisk billedstabilisering. Objektiver med denne funktion kan registrere kamerarystelser og effektivt fjerne bevægelsen inden i kameraet.
5	Ø Objektivets diameter. Når du sætter et filter på objektivet, skal du sørge for, at objektivets og filterets diameter er det samme.

Valgfrit ekstraudstyr

Du kan købe valgfrit ekstraudstyr inklusive blitz, GPS-modul og en elektrisk søger, der kan hjælpe dig med at tage bedre billeder på en mere bekvem måde.

Der henvises til brugervejledningen for ekstraudstyr for yderligere oplysninger.



Illustrationerne nedenfor kan variere fra de faktiske emner.

Blitzens udseende

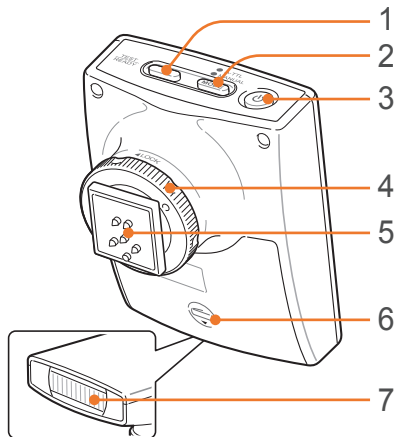

Nr.	Beskrivelse
1	READY-lys/test-knap
2	Knappen [MODE]
3	Knappen Power
4	Fastgørelsesring til montering af ekstraudstyr
5	Stik til montering af ekstraudstyr
6	Batteridæksel
7	Bulb

Montere blitzen

1 Fjern dækslet på monteringsenheden til ekstraudstyr.

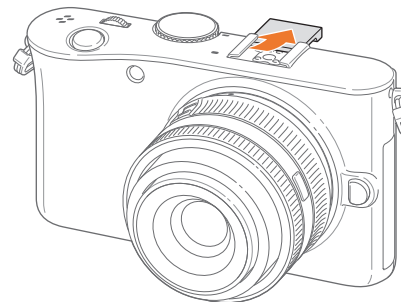

- 2 Montér blitzen ved at skubbe den fast på monteringspladsen til ekstraudstyr.

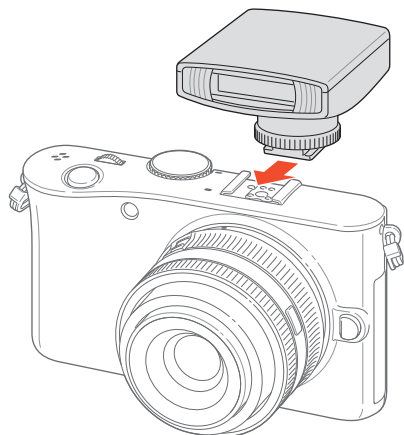

- 3 Lås blitzen på plads ved at dreje fastgørelsesringen til montering af ekstraudstyr med uret imod LOCK.

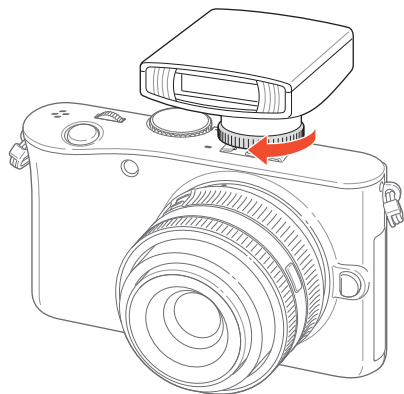

- 4 Tryk på power-knappen på blitzen.

GPS-modulets udseende

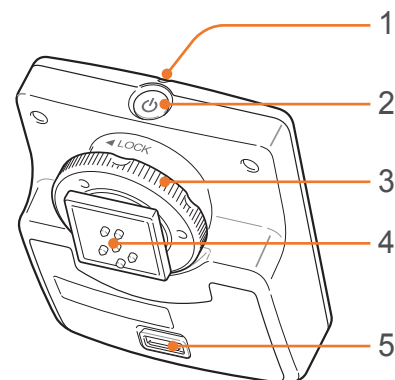

Nr.	Beskrivelse
1	Statuslampe
2	Knappen Power
3	Fastgørelsesring til montering af ekstraudstyr
4	Stik til montering af ekstraudstyr
5	Batteridæksel

Montere GPS-modulet

- 1 Fjern dækslet på monteringsenheden til ekstraudstyr.

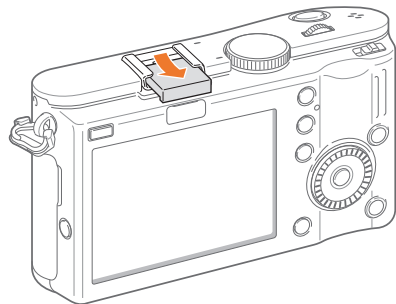

- 2 Montér GPS-modulet ved at skubbe den fast på monteringspladsen til ekstraudstyr.

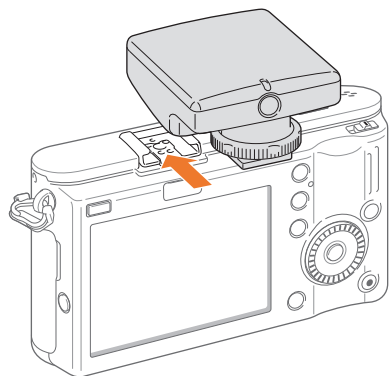

- 3 Lås GPS-modulet på plads ved at dreje fastgørelsesringen til montering af ekstraudstyr med uret imod LOCK.

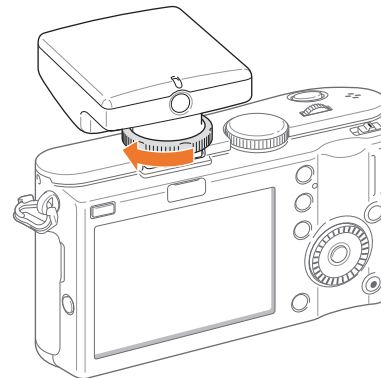

- 4 Tryk på power-knappen på GPS-modulet.

Montere den elektroniske søger

- 1 Fjern dækslet på monteringsenheden og dækslet til smart shoe på kameraet.

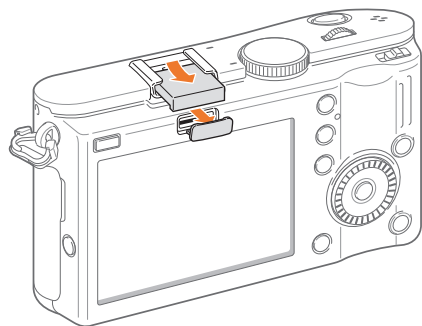

- 2 Montér den elektroniske søger på kameraets monteringsplads til ekstraudstyr (1) og kameraets smart shoe (2).

- Vær forsigtig med ikke at beskadige stikket (3).

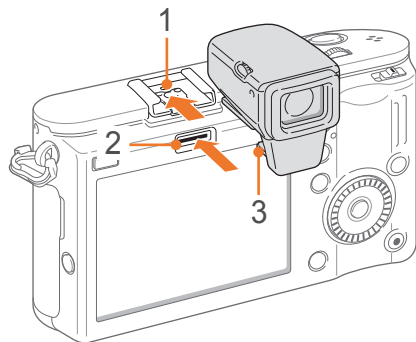

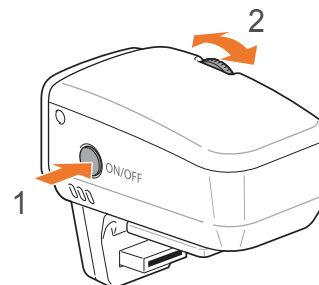

- 3 Tryk på [Power] (1) på søgeren, og drej [Dioptrjusteringsvælgeren] (2) for at passe diopteren ind efter dit syn.



Optagelsestilstande

To enkle optagelsestilstande—Smart Auto og Scenetilstand—hjælper dig med at tage billeder med et væld af automatiske indstillinger. Ekstra tilstande giver større brugertilpasning af indstillingerne.



Ikon	Beskrivelse
	Smart Auto-tilstand (s. 39)
P	Programtilstand (s. 40)
A	Tilstanden Blændeprioritet (s. 41)
S	Tilstanden Lukkeprioritet (s. 41)
M	Tilstanden Manuel (s. 42)
	Tilstanden Objektivprioritet (s. 42)
SCENE	Scenetilstand (s. 45)
	Filmtilstand (s. 47)

Tilstanden Smart Auto

I tilstanden Smart Auto registrerer kameraet omgivelserne og justerer automatisk faktorer, der bidrager til eksponering, inklusive lukkehastighed, blændeværdi, måling, hvidbalance og eksponeringskompensation. Da kameraet kontrollerer de fleste af funktionerne, er visse optagelsesfunktioner begrænsede. Denne tilstand er anvendelig til optagelse af hurtige snapshot med mindst mulig justering.



P Programtilstand

Kameraet indstiller automatisk lukkehastighed og blændeværdi, så der opnås en optimal eksponeringsværdi.

Denne tilstand er anvendelig, når du ønsker at tage billeder med konstant eksponering og stadig være i stand til at justere andre indstillinger.



Programskift

Funktionen Programskift gør det muligt at justere lukkerhastigheden og blændeværdien, mens kameraet beholder den samme eksponering. Når du drejer vælgeren til venstre, reduceres lukkerhastigheden og blændeværdien øges. Når du drejer vælgeren til højre, øges lukkerhastigheden og blændeværdien reduceres.

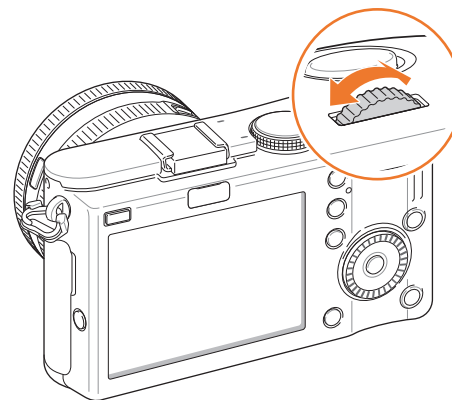

A Tilstanden Blændeprioritet

I tilstanden Blændeprioritet beregner kameraet automatisk lukkehastigheden i henhold til den blænde-værdi, du vælger. Du kan indstille feltdybde (DOF) ved at ændre blænde-værdien. Denne tilstand er anvendelig til at tage portræt- og landskabsbilleder.

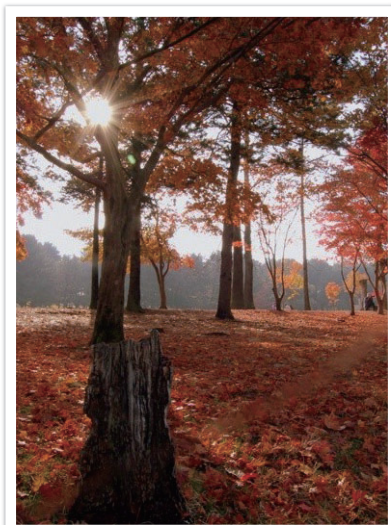

Stor feltdybde

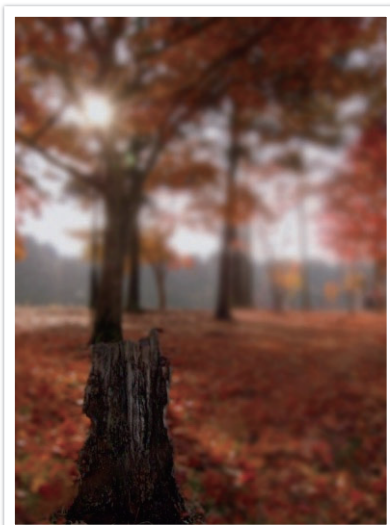

Lille feltdybde



Under lave lysforhold skal du muligvis øge ISO-følsomheden for at undgå slørede billeder.

S Tilstanden Lukkeprioritet

I tilstanden Lukkeprioritet indstiller kameraet automatisk blænde-værdien i henhold til den lukkehastighed, du vælger. Denne tilstand er anvendelig til at tage billeder af motiver, der bevæger sig hurtigt, eller til at skabe sporeffekter på et billede.

Indstil f.eks. lukkerhastigheden til over 1/500 sek for at fryse motivet. Indstil lukkerhastigheden til under 1/30 sek for at få motivet til at se sløret ud.

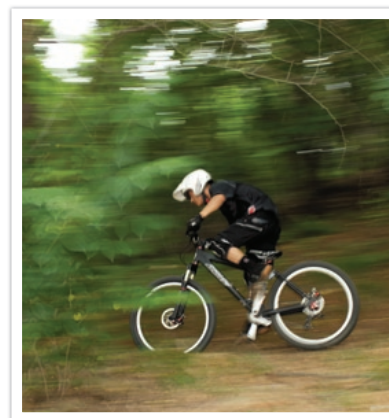

Langsom lukkehastighed

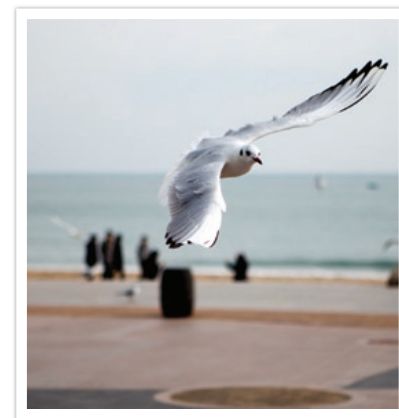

Hurtig lukkehastighed



For at kompensere for den reducerede mængde lys, der er tilladt ved hurtige lukkehastigheder, skal du åbne blænden og lade mere lys komme ind. Hvis dine billeder stadig er mørke, skal du øge ISO-værdien.

M Manuel tilstand

Med manuel tilstand kan du indstille lukkehastigheden og blændeværdien manuelt. I denne tilstand kan du fuldt ud kontrollere eksponeringen for dine billeder.

Denne tilstand er anvendelig i kontrollerede optagelsesmiljøer, som f.eks. et studie, eller hvis det er nødvendigt at finjustere kameraindstillingerne. Den manuelle tilstand anbefales også til optagelse af natte-scener eller fyrværkeri.

Billedtilstand

Når du indstiller blændeværdien eller lukkerhastigheden, ændres eksponeringen i henhold til indstillingerne, så skærmen kan blive mørkere. Med denne funktion slået til er skærmens lysstyrke konstant uanset indstillingerne, så du lettere kan indramme dit billede.

Sådan bruger du Framing Mode:

I optagelsestilstand: Tryk på [MENU] ►  ► Billedtilstand ► Slukket eller Tændt.

Brug af bulb

Brug bulb til at tage billeder af natte-scener eller nattehimmelen. Når du trykker på udløserknappen, lades udløseren stå åben, så du kan skabe bevægende lyseffekter.

Sådan bruger du bulb:

Rul drejeknappen helt til venstre til **Bulb**. ► Hold [Udløseren] nede i den ønskede tid.

Tilstanden Objektivprioritet

Brug af tilstanden i-Scene

Du kan vælge en passende scene (i-Scene) for det objektiv, du monterede. De tilgængelige scener kan variere afhængigt af det valgte objektiv.

- 1 Montér et iFn-objektiv.
- 2 Indstil vælgeren til .
- 3 Tryk på [iFn].

- Du kan bruge denne funktion ved at trykke på [Fn].

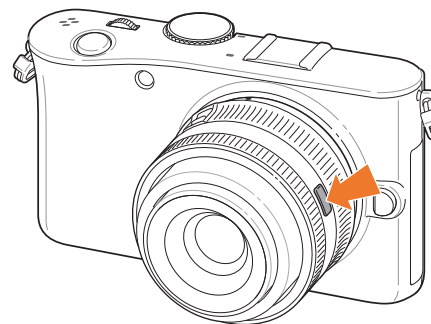

4 Juster fokusringen for at vælge et motiv.

- Du kan også dreje navigationsknappen for at vælge en scene.

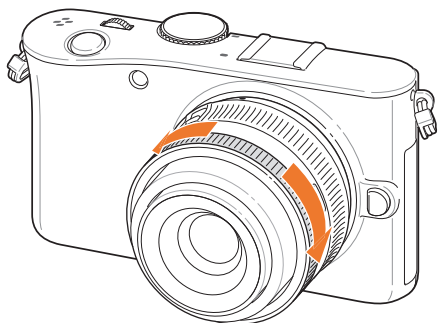

5 Tryk halvt ned på [Udløseren], eller tryk på [OK] for at gemme.

6 Tryk helt ned på [Udløseren] for at tage et billede.



Tilgængelige scenetilstande (for 20-50 objektiver) : Skønhedsportræt, Portræt, Børn, Modlys, Landskab, Solnedg., Daggyr, Strand&sne, Nat

Brug af i-Function i tilstandene PASM

Når du bruger iFn-knappen på et iFn-objektiv, kan du manuelt vælge og justere lukkerhastighed, blændeværdi, eksponeringsværdi, ISO-følsomhed og hvidbalance på objektivet.

1 Tryk på [iFn] på objektivet for at vælge en indstilling.

- Du kan også rulle vælgeren for at vælge en indstilling.

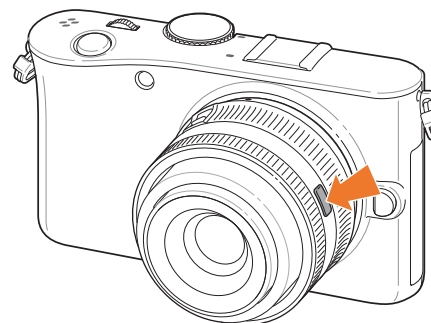

2 Justér fokusringen for at vælge en funktion.

- Du kan også dreje navigationsknappen for at vælge en funktion.

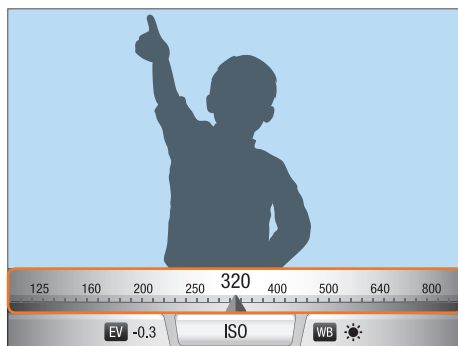
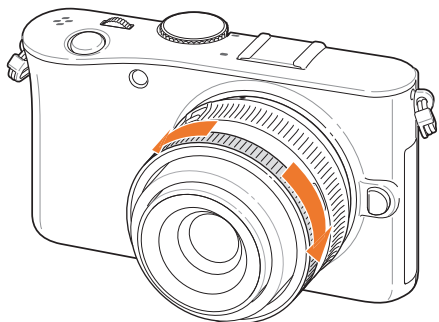

3 Tryk halvt ned på [Udløseren], eller tryk på [OK] for at gemme.

4 Tryk helt ned på [Udløseren] for at tage et billede.

Tilgængelige indstillinger

Optagelsestilstand	P	A	S	M
Lukkehastighed	-	-	○	○
Blændeværdi	-	○	-	○
Eksposeringsværdi	○	○	○	-
Hvidbalance	○	○	○	○
ISO	○	○	○	○











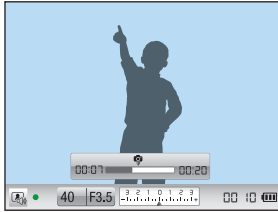



For at vælge emner, der skal vises, når du trykker på [iFn] på objektivet i optagelsestilstand: Tryk på [MENU] ► ► **Objektiv i-funktion** ► en funktion ► **Slukket** eller **Tændt**.







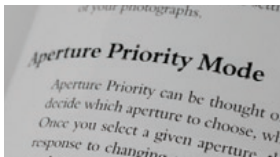

SCENE Scenetilstand

I Scenetilstand vælger kameraet de bedste indstillinger for hver scenetype.

Du kan vælge en ønsket scene ved at trykke på **[Fn]** i optagelsestilstand.

Funktion	Beskrivelse
	<p>Lyd Billede: Tilføj stemmenotater, før og efter du tager et billede.</p> 
	<p>Skønhedsportræt: Skjuler skønhedsfejl i ansigtet.</p> 
	<p>Portræt: Registrerer og fokuserer automatisk på menneskers ansigter for at opnå glatte, bløde portrætter.</p> 

Funktion	Beskrivelse
	<p>Børn: Får børn til at se mere bemærkelsesværdige ud ved at tage billeder af tøj og baggrund på en mere levende måde.</p> 
	<p>Sport: Tager billeder af motiver, der bevæger sig hurtigt.</p> 
	<p>Modlys: Tager billeder af motiver i modlys.</p> 
	<p>Nærbillede: Tager detaljerede billeder af et motiv eller små motiver, som f.eks. blomster eller insekter.</p> 

Funktion	Beskrivelse
	<p>Tekst: Tager tydelige billeder af tekst fra trykte eller elektroniske dokumenter.</p> 
	<p>Landskab: Tager billeder af opstillede scener og landskaber.</p> 
	<p>Solnedg.: Tager billeder af scener ved solnedgang med naturlige røde og gule farver.</p> 
	<p>Daggry: Tager billeder ved solopgang.</p> 
	<p>Strand&sne: Reducerer undereksponerede billeder pga. sollys, der reflekteres fra sand og sne.</p> 

Funktion	Beskrivelse
	<p>Nat: Tager billeder af scener om natten når det er mindre lys.</p> 
	<p>Fyrværk.: Tager billeder af farverigt fyrværkeri om natten.</p> 

Filmtilstand

I Filmtilstand kan du optage videoklip i HD-kvalitet (1280 x 720) og optage lyd via kameraets mikrofon.

For at indstille eksponeringsniveauet kan du vælge **Program** i funktionsmenuen **Film AE-tilstand**, så blændeværdien kan blive indstillet automatisk eller vælge **Åbningsprioritet** for at indstille blændeværdien manuelt. Mens du optager et videoklip, skal du trykke én gang på [**Forhåndsvisning af dybde**] for at aktivere AF-funktionen.

Vælg **Toner** i funktionsmenuen **Film AE-tilstand** for at tone en scene ind eller ud. Du kan også vælge **Reduktion af vindstøj** for at forhindre noget af den omgivende støj i at blive optaget og vælge **Lyd** for at slå lyden af stemmer til eller fra.

Kameraet giver dig mulighed for at optage videoklip med en varighed på op til 25 minutter og gemmer filerne i MP4-format (H.264).



- H.264 (MPEG-4 part10/AVC) er det seneste videokodningsformat, der i 2003 blev defineret af de internationale organisationer for standardisering ISO/IEC og ITU-T. Da dette format anvender en høj komprimeringsrate, kan der lagres mere data på mindre hukommelsesplads.
- Hvis billedstabiliseringsfunktionen er aktiveret ved optagelse af en film, kan billedstabilisatorens lyd blive optaget med af kameraet.
- Hvis du anvender zoom-funktionen under optagelsen af et videoklip, kan lyden herfra blive optaget med.
- Hvis du fjerner kameraobjektivet under optagelse af en film, vil optagelsen blive afbrudt. Skift ikke objektiv under optagelsen.
- Hvis du pludseligt ændrer kameraets optagevinkel under optagelse af en film, kan kameraet muligvis ikke optage billederne skarpt. Anvend et stativ for at minimere kamerarystelserne.
- I filmtilstand understøtter kameraet kun Multi AF-funktionen. Du kan ikke anvende andre funktioner til indstilling af fokusområder, som f.eks. Ansigtsgenkendelse AF.
- Hvis størrelsen af filmfilen overstiger 4 GB, vil kameraet automatisk standse optagelsen. Hvis dette sker, kan du fortsætte optagelsen ved at påbegynde en ny filmfil.
- Hvis du anvender et hukommelseskort med lav skrivehastighed, kan optagelsen af din film blive afbrudt, da kortet ikke kan behandle data ved den hastighed, med hvilken det optages. Hvis dette er tilfældet, skal du udskifte kortet med et hurtigere hukommelseskort eller reducere billedstørrelsen (f.eks. fra 1280 x 720 til 640 x 480).
- Ved formatering af et hukommelseskort skal du altid gøre dette ved hjælp af kameraet. Hvis du formaterer kortet på et andet kamera eller på en computer, kan du miste filerne på kortet eller ændre kortets kapacitet.

Tilgængelige funktioner i optagelsestilstand

Se kapitel 2 for yderligere oplysninger om optagelsesfunktioner.

Funktion	Tilgængelig i
Størrelse (s. 50)	P/A/S/M/i/SCENE/ i*/SMART
Kvalitet (s. 51)	P/A/S/M/i/SCENE*/i
ISO (s. 52)	P/A/S/M
Hvidbalance (s. 53)	P/A/S/M/i
Billedguide (s. 56)	P/A/S/M/i
Farverum (s. 57)	P/A/S/M/i/SCENE/SMART
AF-tilstand (s. 58)	P/A/S/M/i/SCENE*/i*
AF-område (s. 60)	P/A/S/M/i/SCENE*
AF prioritet (s. 63)	P/A/S/M
MF hjælp (s. 64)	P/A/S/M/i/SCENE*/i/SMART
Kørsel (Serie/Burst/Timer/BKT) (s. 65)	P/A/S/M/i*/SCENE*/i*/SMART*
Blitz (s. 69)	P/A/S/M/i/SCENE*/SMART
Smart-område (s. 73)	P/A/S/M
Måling (s. 71)	P/A/S/M/i
OIS (s. 74)	P/A/S/M/i
Af lampe (s. 90)	P/A/S/M/i/SCENE*/i/SMART
Eksponeringskompensation (s. 75)	P/A/S/i/SCENE*/i

Funktion	Tilgængelig i
Eksponerings-/fokus-lås (s. 76)	P/A/S/i
Støjreduktion (s. 90)	P/A/S/M

* Visse funktioner er begrænsede i disse tilstande.



Kapitel 2

Optagefunktioner

Her kan du lære om de funktioner, du kan indstille i optagelsestilstanden. Du kan nyde mere brugertilpassede billeder og videoklip vha. optagefunktionerne.

Størrelse

Hvis du øger opløsningen, vil dit billede eller din video indeholde flere pixler, så det herved kan udskrives som et større stykke papir eller vises på en større skærm. Hvis du anvender en høj opløsning, vil filstørrelsen også blive stor. Vælg en lav opløsning for de billeder, der bliver vist på en digital billedramme eller uploadet til nettet.



Sådan indstiller du størrelsen:

I optagelsestilstand: Tryk på [Fn] ► **Billedstørrelse** eller **Filmstørrelse** ► en funktion.

Ikon	Størrelse	Anbefalet til
	12M 4592X2584 (16:9)	Udskrivning på A1-papir eller visning på HDTV.
	8M 3872X2176 (16:9)	Udskrivning på A3-papir eller visning på HDTV.
	5M 3008X1688 (16:9)	Udskrivning på A4-papir eller visning på HDTV.
	2M 1920X1080 (16:9)	Udskrivning på A5-papir eller visning på HDTV.
9M <small>(1:1)</small>	9M 3056X3056 (1:1)	Udskrivning af kvadratisk billede på A2-papir.
6.7M <small>(1:1)</small>	6.7M 2592X2592 (1:1)	Udskrivning af kvadratisk billede på A3-papir.
4M <small>(1:1)</small>	4M 2000X2000 (1:1)	Udskrivning af kvadratisk billede på A4-papir.
1.6M <small>(1:1)</small>	1.6M 1280X1280 (1:1)	Udskrivning af kvadratisk billede på A5-papir.

Værdier for billedformat

Ikon	Størrelse	Anbefalet til
14M	14M 4592X3056 (3:2)	Udskrivning på A1-papir.
10M	10M 3872X2592 (3:2)	Udskrivning på A2-papir.
6M	6M 3008X2000 (3:2)	Udskrivning på A3-papir.
2M	2M 1920X1280 (3:2)	Udskrivning på A5-papir.

Værdier for videostørrelse

Ikon	Størrelse	Anbefalet til
	1280 (16:9)	Visning på et HDTV.
640	640 (4:3)	Visning på et tv.
320	320 (4:3)	Uploading på nettet.

Kvalitet

Kameraet gemmer enten billeder i JPEG- eller RAW-format.



Billeder, der bliver taget med et kamera, bliver ofte konverteret til JPEG-format og gemt i hukommelsen i henhold til kameraets indstillinger på det tidspunkt, hvor billedet bliver taget. RAW-filer bliver ikke konverteret til JPEG-format og gemmes i hukommelsen uden nogen ændringer.





RAW-filer har filformatet "SRW". For at justere og kalibrere eksponeringer, hvidbalancer, toner, kontraster og farver for RAW-filerne, eller for at konvertere dem til JPEG- eller TIFF-format, skal man bruge programmet Samsung RAW Converter, der kan findes på den medfølgende cd-rom. Kontrollér, at du har nok tilgængelig hukommelse til at gemme billeder i RAW-format.

Sådan indstiller du kvaliteten:

I optagelsestilstand: Tryk på [Fn] ► **Kvalitet** ► en funktion.

Værdier for billedkvalitet

Funktion	Format	Beskrivelse
	JPEG	Superfin: <ul style="list-style-type: none"> • Komprimeret til den bedste kvalitet. • Anbefalet til udskrivning i stort format.
	JPEG	Fin: <ul style="list-style-type: none"> • Komprimeret for bedre kvalitet. • Anbefalet til udskrivning i normalt format.

Funktion	Format	Beskrivelse
	JPEG	Normal: <ul style="list-style-type: none"> • Komprimeret for normal kvalitet. • Anbefalet til udskrivning i små formater eller uploading til nettet.
	RAW	RAW: <ul style="list-style-type: none"> • Gemmer et billede uden datatab. • Anbefalet til redigering efter optagelse.
	RAW+JPEG	RA + S.fin: Gemmer et billede i både JPEG- (S.Fine-kvalitet) og RAW-format.
	RAW+JPEG	RA + Fin: Gemmer et billede i både JPEG- (Fine-kvalitet) og RAW-format.
	RAW+JPEG	RA + NORMAL: Gemmer et billede i både JPEG- (Normal-kvalitet) og RAW-format.

Værdier for videokvalitet

Funktion	Format	Beskrivelse
	MP4 (H.264)	Normal: Optager videoklip i normal kvalitet.
	MP4 (H.264)	Høj kvalitet: Optager videoklip i høj kvalitet.

ISO-følsomhed

ISO-følsomhedsværdien henviser til kameralysets følsomhed.

Jo større ISO-værdi, jo mere følsom er kameraet over for lys. Ved konsekvent at vælge en højere ISO-følsomhedsværdi, kan du tage billeder på steder, hvor belysningen er dæmpet og mørk, ved hurtigere lukkehastigheder. Den elektroniske støj kan dog øges og resultere i kornet billede.

Sådan indstiller du ISO-følsomheden:

I optagelsestilstand: Tryk på **[ISO]** ► en funktion

Udvide ISO-værdi

Du kan vælge højere ISO-værdier op til ISO 6400.

Sådan udvider du ISO-værdien:

I optagelsestilstand: Tryk på **[MENU]** ►  ► **ISO-udvidelse** ► **Tændt**.

Eksempler

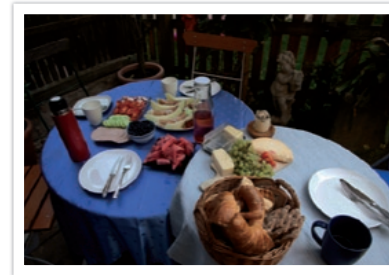

ISO 100



ISO 400



ISO 800



ISO 3200



- Øg ISO-værdien på steder, hvor det er forbudt at bruge blitz. Du kan tage et tydeligt billede uden at skulle etablere mere lys ved at indstille en høj ISO-værdi.
- Brug funktionen Støjreduktion til at reducere den synlige støj, der kan vise sig på billeder med en høj ISO-værdi på over 3200. (s. 90)





Hvidbalance (lyskilde)





Farverne på et billede vil afhænge af typen og kvaliteten af lyskilden. Hvis billedets farve skal være realistisk, skal du vælge det korrekte lysforhold for at kalibrere hvidbalancen, f.eks. **Auto-hvidbalance**, **Dagslys**, **Skyet** eller **Wolfram** eller justere farvetemperaturen manuelt. Du kan også justere farven for de forindstillede lyskilder, så billedets farver passer med den aktuelle scene under blandede lysforhold.

Sådan indstiller du hvidbalancen:

I optagelsestilstand: Tryk på **[WB]** ► en funktion.

Værdier for hvidbalance



Funktion	Beskrivelse
	Auto-hvidbalance* : Brug automatiske indstillinger afhængigt af lysforholdene.
	Dagslys* : Brug denne indstilling til at tage billeder udendørs på en solskinsdag. Denne indstilling resulterer i billeder, der er tættest på scenens naturlige farver.
	Skyet* : Brug denne indstilling til at tage billeder udendørs på en overskyet dag eller i skygge. Billeder, der tages på overskyede dage har en tendens til at blive mere blålige, end hvis de blev taget på solrige dage. Denne funktion fjerner denne effekt.
	Fluorescerende hvidt* : Brug denne indstilling til at tage billeder i neonlys ved dagslys. Specielt til hvidt neonlys med en farvetemperatur på ca. 4200 K.

Funktion	Beskrivelse
	Fluorescerende naturlig hvidt* : Brug denne indstilling til at tage billeder i neonlys ved dagslys. Specielt til hvidt neonlys med meget hvide nuancer med temperatur på omkring 5000 K.
	Fluorescerende dagslys* : Brug denne indstilling til at tage billeder i neonlys ved dagslys. Specielt til hvidt neonlys med let blålig nuance med en temperatur på cirka 6500 K.
	Wolfram* : Brug denne indstilling til at tage billeder indendørs under gløde- eller halogenlamper. Glødelamper med Wolfram-pærer har en tendens til at give en rødlig nuance. Denne funktion fjerner denne effekt.
	Blitz WB* : Brug denne indstilling til at vælge, hvornår du vil bruge blitz (ekstraudstyr).
	Brugerindstilling: Brug dine foruddefinerede indstillinger. Du kan indstille hvidbalancen manuelt ved at tage et billede af et hvid stykke papir. Udfyld målecirkelens område med papiret og indstil hvidbalancen.

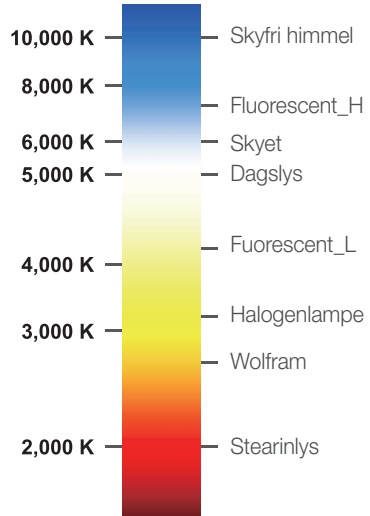
* Disse funktioner kan være brugertilpassede.

Funktion	Beskrivelse
K	<p>Farvetemp.: Juster lyskildens farvetemperatur manuelt. Farvetemperatur er en måling i grader Kelvin, der angiver den specifikke lyskilde. Som farvetemperaturen stiger, vil farvedistribueringen blive koldere. Omvendt vil farvedistribueringen blive varmere, når farvetemperaturen falder.</p>
	 <p>A vertical color scale representing Kelvin temperatures. From top to bottom: 10,000 K (blue, Skyfri himmel), 8,000 K (blue, Fluorescent_H), 6,000 K (light blue, Skyet), 5,000 K (yellow-white, Dagslys), 4,000 K (yellow, Fuorescent_L), 3,000 K (orange-yellow, Halogenlampe), 3,000 K (orange, Wolfram), 2,000 K (red, Stearinlys).</p>

Brugertilpasse foruddefinerede indstillinger

Du kan også brugertilpasse foruddefinerede hvidbalancefunktioner. I optagelsestilstand: Tryk på **[MENU]** ►  eller  ► **Hvidbalance** ► en funktion, tryk dernæst på **[Fn]**.

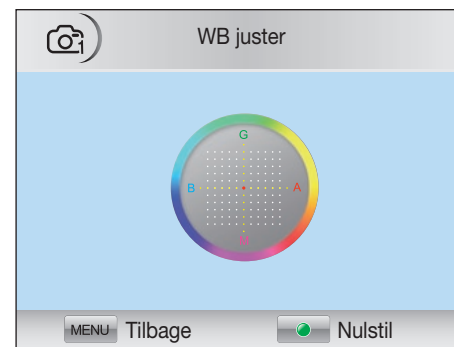

Eksempler



Auto-hvidbalance



Dagslys



Fluorescerende dagslys



Wolfram



Billedguide (billedstil)

Med Billedguide kan du anvende forskellige billedstile på dine billeder for at skabe forskellige slags udseender og følelsesmæssige stemninger. Du kan også oprette og gemme din egen billedstil ved at indstille farve, mætning, skarphed og kontrast for hver stil.

Der er ingen regler for, hvilken stil der egner sig bedst til visse forhold. Eksperimentér med forskellige former for stil, og find dine egne indstillinger.

Sådan indstiller du en billedstil:

I optagelsestilstand: Tryk på **[Fn]** ► **Billedguide** ► en funktion.

Eksempler



Standard



Levende



Portræt



Landskab



Skov



Retro



Kølig



Rolig



Klassisk



Du kan også indstille værdien for de foruddefinerede stiles indstillinger. Vælg en Picture Wizard-funktion, og tryk på **[AF·MF]**, og indstil farve, mætning, skarphed eller kontrast.

Farverum

Digitale billedenheder, som f.eks. digitale kameraer, skærme og printere har deres egne metoder til at gengive farver, hvilket kaldes for farverum.

Med dit kamera kan du vælge to farverum: **sRGB** eller **Adobe RGB**.

sRGB bruges meget til at danne farver på computerskærme og er også standardfarverummet for Exif. sRGB anbefales til almindelige billeder og billeder, som du ønsker at publicere på internettet.

Adobe RGB bruges til kommerciel udskrivning og har et større farverum end sRGB. Med de bredere farverum kan du lettere redigere billeder på en computer. Bemærk, at enkeltstående programmer generelt kun er kompatible med et begrænset antal af farverum. Hvis du åbner et billede i et program, der ikke er kompatibelt med billedets farverum, vil farven synes lysere.

Sådan indstiller
du et farverum:

I optagelsestilstand: Tryk på [MENU] ►  ► Farverum ►
en funktion.

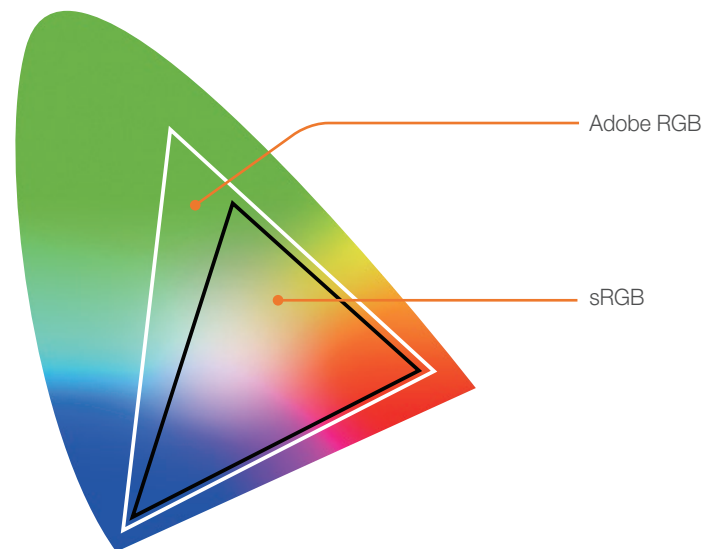

AF-tilstand

Her kan du lære, hvordan du justerer kameraets fokus i forhold til motiverne.

Du kan vælge en fokustilstand, der passer til motivet, blandt tilstandene Auto-fokus, Kontinuerligt auto-fokus, Manuelt fokus. AF-funktionen aktiveres, når du trykker halvt ned på **[Udløseren]**. I MF-tilstanden skal du rotere fokusringen på objektivet for at fokusere manuelt.

I de fleste situationer kan du fokusere ved at vælge **Enkel-AF**. Det er vanskeligt at fokusere på hurtigtbevægende motiver eller motiver med samme farve som baggrunden. Vælg en passende fokustilstand til sådanne situationer.

Hvis dit objektiv har en AF/MF-kontakt, skal du skifte til MF for at justere fokus manuelt. Hvis dit objektiv ikke har en AF/MF-kontakt, skal du trykke på **[AF-MF]** for at vælge en ønsket AF-tilstand.

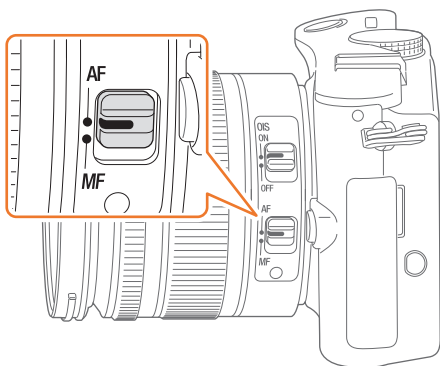

Sådan indstiller du tilstanden Auto-fokus:

I optagelsestilstand: Tryk på **[AF-MF]** ► en funktion.

Enkel-AF

Enkel-AF egner sig til at optage et stillestående motiv. Når du trykker **[Udløseren]** halvt ned, vil fokus fastsættes i fokusområdet. Området bliver grønt, når motivet er i fokus.



Kontinuerlig AF

Mens du trykker halvt ned på [**Udløseren**], fortsætter kameraet med at fokusere automatisk. Når fokusområdet er fastlåst på motivet, vil motivet hele tiden være i fokus, også selv om det bevæger sig. Denne tilstand anbefales til optagelse af en person på cykel, en løbende hund eller en bil, der kører hurtigt.

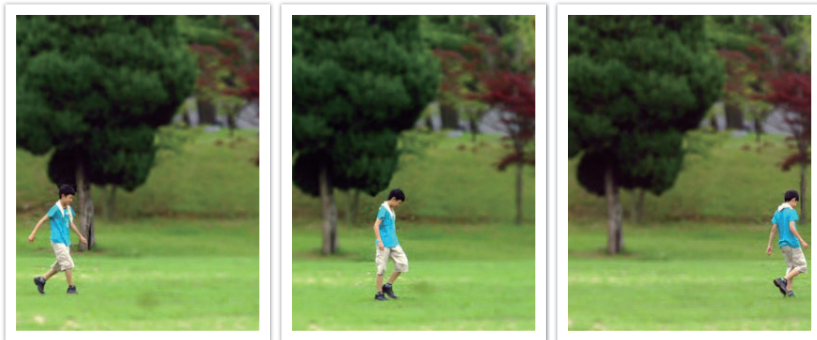

Manuel fokus

Du kan fokusere manuelt på et motiv ved at dreje fokusringen på objektivet. MF-hjælpfunktionen gør det muligt let at opnå fokus. Mens du drejer fokusringen, bliver fokusområdet forstørret eller fokushjælpelinjen bliver vist for at hjælpe dig med at opnå et tydeligt fokus. Denne tilstand anbefales til optagelse af en genstand, der har den samme farve som baggrunden, en natscene eller fyrværkeri.



AF-område

Funktionen AF-område skifter positioner for fokusområdet.

Generelt fokuserer kameraer på det motiv, der er nærmest. Når der er mange motiver, kan uønskede motiver dog komme i fokus. For at forhindre uønskede motiver i at være i fokus kan du skifte fokusområdet, så der kommer fokus på et ønsket motiv. Du kan få et mere tydeligt og skarpt billede ved at vælge et passende fokusområde.

Sådan indstiller du tilstanden Auto-fokusområde:

I optagelsestilstand: Tryk på **[Fn]** ► **AF-område** ► en funktion.

Valg af

Du kan indstille fokus på et ønsket område. Anvend en effekt, der er ude af fokus, for at få motivet til at virke mere tydelig.

Fokus på billedet herunder blev ændret og skaleret, så det passer til motivets ansigt.

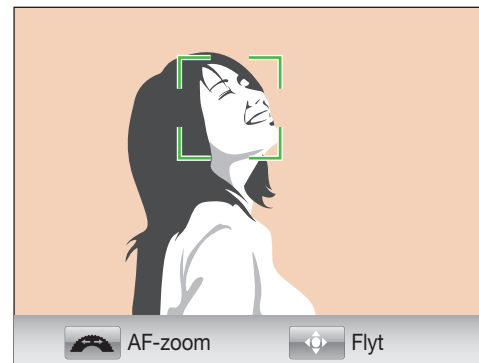

For at skalere eller flytte fokusområde skal du i optagelsestilstand trykke på **[OK]**.

Multi af

Kameraet viser en grøn firkant på steder, hvor fokus er indstillet korrekt. Billedet er delt op i to eller flere områder, og kameraet indeholder fokussteder for hvert område. Det anbefales til landskabsbilleder.

Når du trykker på **[Udløseren]**, viser kameraet fokusområdet i grønt som vist på billedet herunder.

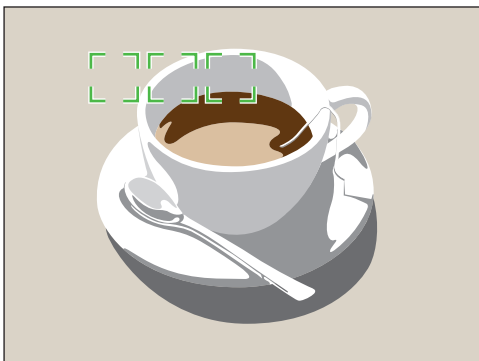

Ansigtsgenk. AF

Kameraet fokuserer fortrinsvis på menneskets ansigt. Ansigter for op til 10 personer kan registreres. Denne indstilling anbefales til optagelse af en gruppe af mennesker.

Når du trykker halvt ned på **[Udløseren]**, fokuserer kameraet på ansigter som vist på billedet herunder. I tilfælde af en optagelse af en gruppe mennesker fokuserer kameraet med hvidt på den persons ansigt, der er tættest på. Resten af personernes ansigter er grå.

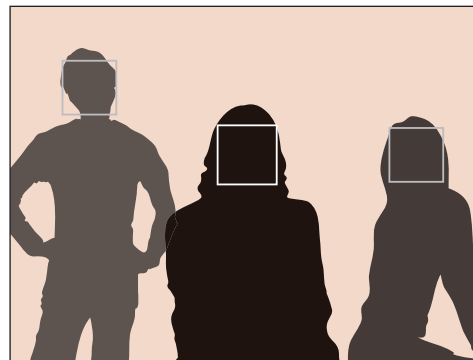

Selvportræt AF

Det kan være vanskeligt at kontrollere, om dit ansigt er i fokus, når du tager et selvportræt. Når denne funktion er slået til, er fokusafstanden indstillet til nærbillede, og lyden fra kameraet bliver hurtigere, når fokus er opnået.

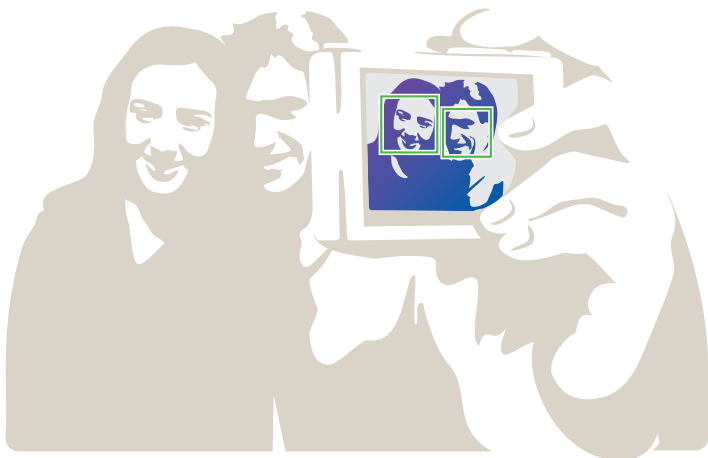

AF prioritet

Kameraet tager kun et billede, hvis fokus er indstillet korrekt, når du trykker på **[Udløseren]**.

Slå denne funktion til for altid at få et billede med korrekt fokus. Slå den fra for at tage et billede uanset fokus.

Sådan indstiller du
fokusprioritet:

I optagelsestilstand: Tryk på **[MENU]** ►  ► **AF prioritet**
► en funktion.



MF hjælp

I MF-tilstanden (manuelt fokus) skal du dreje fokusringen på objektivet for at fokusere manuelt. Når du indstiller MF-hjælpefunktionen, kan du opnå et tydeligere fokus. Denne funktion er kun tilgængelig på et objektiv, der understøtter manuelt fokus.

Sådan indstiller du den manuelle fokus-hjælp:

I optagelsestilstand: Tryk på **[MENU]** ►  eller  ► **MF hjælp** ► en funktion.

* Standard

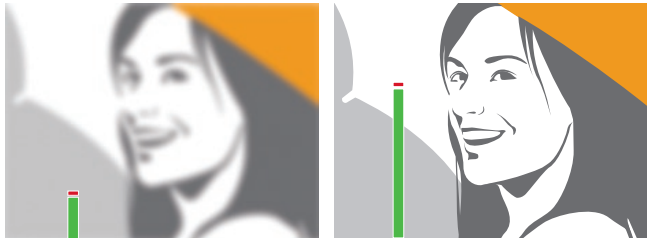
Funktion	Beskrivelse
Slukket	Bruger ikke funktionen.
Forstør*	Fokusområdet bliver forstørret, når du drejer på fokusringen. 
FA	Fokushjælpepinjen stiger i takt med fokuseringen, når du drejer på fokusringen. 

Kørsel (optagelsesmetode)

Du kan indstille optagelsesmetoden som f.eks. **Serie**, **Burst**, **Timer** og så videre.

Vælg **Enkelt** for at tage ét billede ad gangen. Vælg **Serie** eller **Burst** for at tage billeder af motiver, der bevæger sig hurtigt. Vælg **AE-bracketing**, **WB-bracketing** eller **Billedguide-bracketing** for at justere eksponeringen, hvidbalance eller anvende **Billedguide**-effekter. Du kan også vælge **Timer** for at tage et billede af dig selv.

Sådan indstiller du optagelsesmetoden:

I optagelsestilstand: Tryk på  ► en funktion.

Enkelt

Tag ét billede hver gang du trykker på **[Udløseren]**. Anbefalet til almindelige forhold.

Serie

Tag en serie af billeder, mens du trykker på **[Udløseren]**. Du kan tage op til 3 billeder pr. sekund.



Burst

Tag op til 10 billeder pr. sekund (3 sekunder), 15 billeder pr. sekund (2 sekunder) eller 30 billeder pr. sekund (1 sekund) efter hinanden, når du trykker én gang på **[Udløseren]**. Anbefales til at tage billeder af hurtigtbevægende motiver, som f.eks. racerbiler.



For at indstille antallet af billeder skal du trykke på **[MENU]** ►  ► **Kørsel** ► **Burst**, og dernæst trykke på **[Fn]**.

Timer

Tag et billede med en forsinkelse på 2 til 30 sekunder. Forsinkelsen kan indstilles i intervaller på 1 sekund.

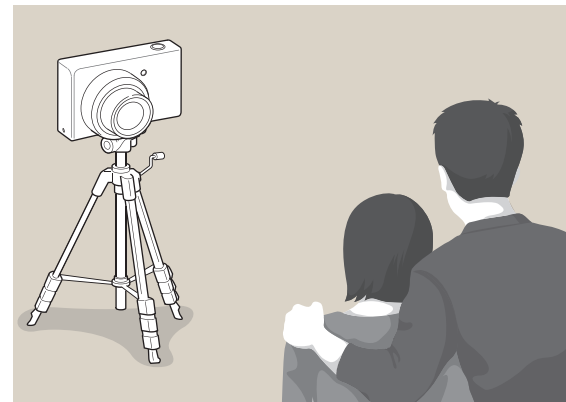

For at indstille forsinkelsen skal du trykke på **[MENU]** ►  ► **Kørsel** ► **Timer**, og dernæst trykke på **[Fn]**.

AE-bracketing

Når du trykker på [**Udløseren**], tager kameraet 3 billeder efter hinanden: Ét originalt, ét en smule mørkere og ét en smule lysere. Brug et kamerastativ til for forhindre slørede billeder, da kameraet tager tre billeder lige efter hinanden. Du kan justere indstillingerne i menuen **Indstil kontinuerlig**.



WB-bracketing

Når du trykker på [**Udløseren**], tager kameraet 3 billeder efter hinanden: Ét originalt og to mere med forskellige hvidbalanceindstillinger. Det originale billede bliver taget, når du trykker på [**Udløseren**]. De andre to bliver automatisk justeret i henhold til den hvidbalance, du har indstillet. Du kan justere indstillingerne i menuen **Indstil kontinuerlig**.



P Wiz BKT

Når du trykker på [**Udløseren**], tager kameraet tre billeder efter hinanden, hvert med en forskellig Picture Wizard-indstilling. Kameraet tager et billede og anvender de tre Picture Wizard-funktioner, som du har indstillet for det optagne billede. Du kan vælge tre forskellige indstillinger i menuen **Indstil kontinuerlig**.

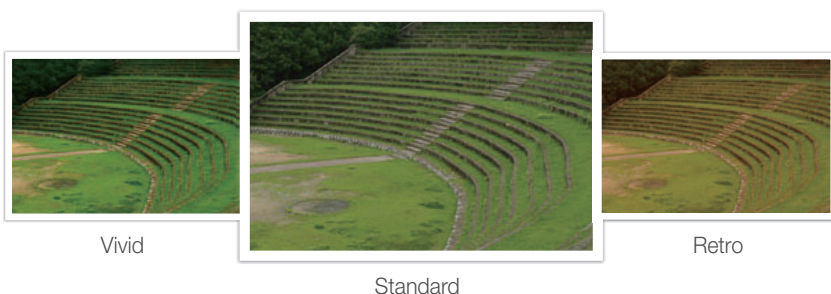

Indstil kontinuerlig

Du kan opsætte funktionerne for **AE-bracketing**, **WB-bracketing**, **Billedguide-bracketing**.

Sådan indstiller du en rammeindstilling:

I optagelsestilstand: Tryk på [**MENU**] ► ► **Indstil kontinuerlig** ► en funktion.

Funktion	Beskrivelse
Indstil AE-bracketing	<p>Indstiller rammens rækkefølge og område.</p> <ul style="list-style-type: none"> • Bracketing-rækkefølge: Indstiller den rækkefølge, hvormed kameraet tager det originale, lysere og mørkere billede (angivet som 0, + og -). • Bracketing-område: Indstiller eksponeringsområdet for de 3 AE-bracketing-billeder.
Indstil WB-bracketing	<p>Justerer intervalområdet for hvidbalance for de 3 WB-bracketing-billeder.</p> <p>F.eks. justerer AB-/ +3 værdien for gul med plus eller minus tre trin. MG-/ +3 justerer værdien for magenta med samme værdi.</p>
B.guide-bracket. Indst	<p>Vælger 3 Picture Wizard-indstillinger som kameraet bruger til at tage de 3 Billedguide-bracketing-billeder.</p>

For at tage et realistisk billede af et motiv skal lysmængden være konstant. Når lyskilden varierer, kan du bruge en blitz (ekstraudstyr) og anvende en konstant lysmængde. Vælg passende indstillinger i henhold til en lyskilde og et motiv.

Sådan indstiller du blitz-indstillinger:

I optagelsesindstillinger: Tryk på [MENU] ►  ► Blitz ►

Indstillinger af blitz

Funktion	Beskrivelse
	Slukket: Bruger ikke blitzen.
	Smart-blitz: Kameraet justerer automatisk blitzens lysstyrke i henhold til lysmængden i de omkringliggende omgivelser.
	Auto: Blitzen anvendes automatisk i mørke omgivelser.
	Auto+rødøje: Blitzen bruges automatisk og reducerer røde øjne.
	Aufhellblitz: Blitzen aktiveres, hver gang du tager et billede.
	Udfyldning rødøje: Blitzen aktiveres, hver gang du tager et billede og fjerner røde øjne.

Funktion	Beskrivelse
	<p>1. curtain: Blitzen aktiveres straks efter at udløseren åbnes. Kameraet tager et skarpt billede af et motiv tidligt i et bevægelsesforløb.</p> 
	<p>2. curtain: Blitzen aktiveres først lige før, udløseren lukkes. Kameraet tager et skarpt billede af et motiv sent i et bevægelsesforløb.</p> 



- Indstillingerne kan variere afhængigt af den valgte optagelsestilstand.
- Der går lidt tid mellem to aktiveringer af blitzen. Bevæg dig ikke, førend blitzen er blevet aktiveret anden gang.
- Du kan kun bruge blitzen med justering af lysmængde, hvis du bruger den eksterne NX-blitz.



Brug kun blitz, der er godkendt af Samsung. Brug af ikke-kompatible blitz kan beskadige kameraet.

Korrigerer rødøjeeffekt

Hvis du bruger blitz til at tage et billede af en person i mørke, kan personens øjne få et rødt skær. For at forhindre dette skal du vælge **Udfyldning rødøje**.



Uden rødøjekorrigering



Med rødøjekorrigering

Justere blitzens intensitet

Du kan justere blitzens intensitet, så du undgår over- eller undereksponering. Du kan justere den med ± 2 niveauer. Tryk på **[Fn]** for at indstille intensiteten.

Sådan indstiller du blitzens intensitet:

For at indstille blitzens intensitet skal du i optagelsestilstand trykke på **[MENU]** ► ► **Blitz** ► en funktion ► **[Fn]**.



Måling

Måletilstanden kan bruges, så kameraet kan måle mængden af lys.

Kameraet måler lysmængden i en scene, og i mange af dets tilstande, og bruger målingen til at justere forskellige indstillinger. Hvis et motiv f.eks. ser mørkere ud, end i virkeligheden, tager kameraet et overeksponeret billede af det. Hvis et motiv ser lysere ud, end i virkeligheden, tager kameraet et undereksponeret billede af det.

Lysstyrken og den overordnede stemning på et billede kan også blive påvirket af, hvordan kameraet måler lysmængden. Vælg en korrekt indstilling for et optageforhold

Sådan indstiller du en måleindstilling:

I optagelsestilstand: Tryk på **[Fn]** ► **Måling** ► en funktion.

Punkt

Tilstanden Punkt beregner lysmængden i midten. Når du tager et billede under forhold, hvor der er stærk modlys bag motivet, justerer kameraet eksponeringen, så der bliver taget et korrekt billede af motivet. Når du f.eks. vælger tilstanden Multi under forhold med stærk modlys, beregner kameraet, at den overordnede lysmængde er rigelig, hvilket resulterer i et mørkere billede. Tilstanden Punkt kan forhindre denne situation, da den beregner lysmængden i et tildelt område.

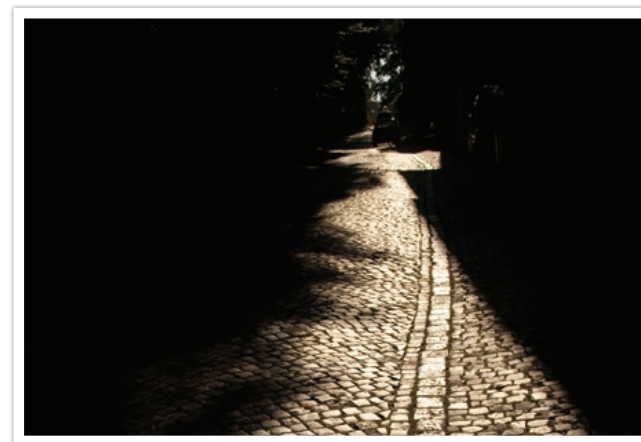

Motivet er i lys farve, mens baggrunden er mørk. Tilstanden Punkt anbefales til en situation som denne, hvor der er en stor forskel mellem motiv og baggrund.

Link AE til AF punkt

Når denne funktion er slået til, indstiller kameraet automatisk en valgfri eksponering ved at beregne fokusområdets lysstyrke. Denne funktion er kun tilgængelig, når du vælger enten Punkt-måling eller Multi-måling og Valg af.

Sådan indstiller du denne funktion:

I optagelsestilstand: Tryk på **[MENU]** ►  ► **Link AE til AF punkt** ► en funktion.

Centervægtet

Tilstanden Centervægtet beregner et bredere område end tilstanden Punkt. Den lægger lysmængden sammen for billedets midterste del (60 ~ 80 %) og resten af billedet (20 ~ 40 %). Anbefales til situationer, hvor der er en lille forskel i lysstyrken mellem et motiv og baggrunden, eller, hvor et område af motivet er stor sammenlignet med den overordnede komposition af billedet.



Multi

Tilstanden Multi beregner lysmængden i flere områder. Når der er tilstrækkeligt eller utilstrækkeligt med lys, justerer kameraet eksponeringen ved at måle gennemsnittet af scenens overordnede lysstyrke. Denne tilstand er egnet til generelle billeder.



Smart-område

Denne funktion korrigerer automatisk for det tab af lyse detaljer, der kan forekomme grundet skyggeforskelle på et billede.



Uden Smart-område-effekt



Med Smart-område-effekt

Sådan indstiller du indstillingerne for Smart-område:

I optagelsestilstand: Tryk på **[Fn]** ► **Smart-område** ► en funktion.



Brug funktionen Optisk billedstabilisering (OIS) til at minimere kamerarystelser. OIS er muligvis ikke tilgængelig for visse objektiver.

Kamerarystelser har en tendens til at forekomme i mørke omgivelser eller når der tages billeder indendøre. I sådanne tilfælde anvender kameraet langsommere lukkehastigheder for at øge den lysmængde, der kommer ind, hvilket kan resultere i et sløret billede. Du kan forhindre denne situation ved at slå OIS-knappen til.

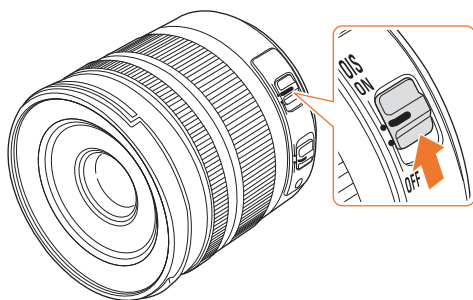

Denne funktion er kun tilgængelig, når dit objektiv har en OIS-kontakt og du har aktiveret kontakten.



Sådan indstiller du OIS-funktionen:

I optagelsestilstand: Tryk på [Fn] ► OIS ► en funktion.

OIS-funktioner

Funktion	Beskrivelse
	Tilstand 1: Funktionen OIS anvendes kun, når du trykker halvt eller helt ned på udløseren.
	Tilstand 2: Funktionen OIS er altid aktiveret.

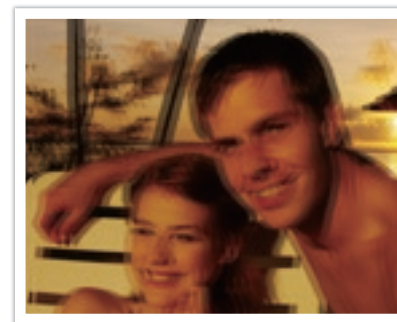

Uden OIS-korrigering

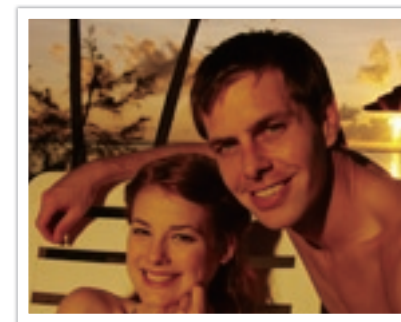

Med OIS-korrigering

Eksponeringskompensation

Kameraet indstiller automatisk eksponeringen ved at måle lysniveauerne fra billedkompositionen og et motivs position. Hvis den eksponering, der er indstillet af kameraet, er højere eller lavere, end du regnede med, kan du justere eksponeringsværdien manuelt. Eksponeringsværdien kan justeres i intervaller på ± 3 . Kameraet viser eksponeringsadvarslen i rødt for hvert trin ud over området på ± 3 .

For at justere eksponeringsværdien skal du holde [F4] nede og rulle til venstre eller højre med vælgeren.

Du kan kontrollere eksponeringsværdien vha. positionen på eksponeringsniveauindekset.

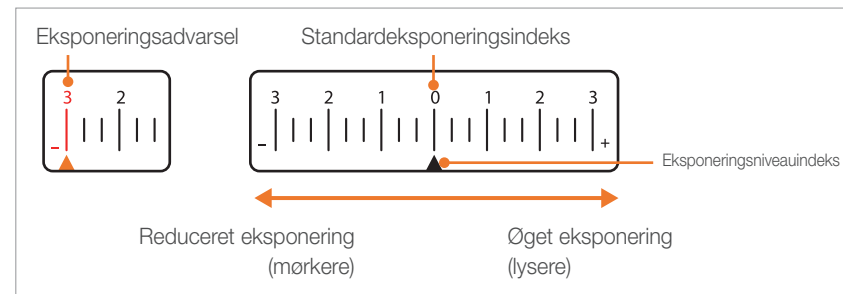

Lås til eksponering/fokus

Når du ikke kan opnå en passende eksponering pga. en stærk farvekontrast eller du ønsker at tage et billede, hvor motivet er uden for auto-fokusområdet, kan du låse fokus eller eksponering og dernæst tage billedet.

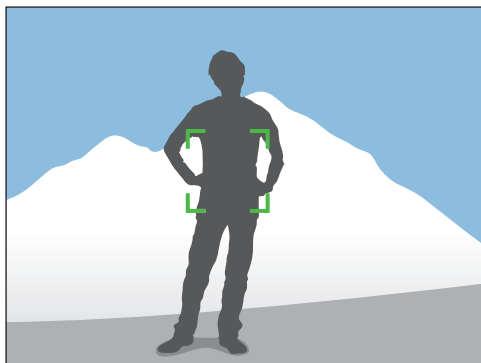

For at låse eksponering eller fokus skal du justere komposition for billedet, hvor du ønsker at fokusere eller beregne eksponeringen, og så trykke på **[AEL]**.

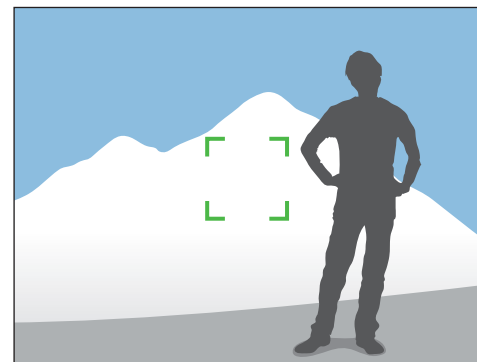

Når du har låst eksponering eller fokus, skal du rette objektivet i den ønskede retning og trykke på **[Udløseren]**.



Du kan ændre funktionen, der er tildelt knappen, eller låse fokus eller begge dele. Funktioner, hvor der trykkes halvt ned på **[Udløseren]**, varierer afhængigt af den funktion, der er tildelt **[AEL]**. (s. 92)

Videofunktioner

Herunder kan du se forklaringer til de tilgængelige videofunktioner.

Film AE-tilstand

Indstil en blændeværdi for optagelse af en film.

Sådan indstiller du blændefunktioner for film:

I optagelsestilstand: Tryk på **[Fn]** ► **Film AE-tilstand** ► en funktion.





Funktion	Beskrivelse
P	Program: Blændeværdien indstilles automatisk.
A	Åbningsprioritet: Indstil blændeværdien manuelt, før du optager et videoklip. Rotér navigationsknappen for at justere blændeværdien.

Toner

Du kan tone en scene ind eller ud vha. toningsfunktionen på kameraet, uden at du behøver at gøre det på en computer. Brug funktionen passende, og tilføj dramatiske effekter på dine videoklip.

Sådan indstiller du toningsfunktionerne:

I optagelsestilstand: Tryk på **[Fn]** ► **Toner** ► en funktion.

Funktion	Beskrivelse
	Slukket: Toningsfunktionen anvendes ikke.
	Ind: Scene toner gradvist ind.
	Ud: Scene toner gradvist ud.
	Ind-Ud: Toningsfunktionen er aktiveret i starten og i slutningen af scenen.

Reduktion af vindstøj

Når du optager videoklip i støjende omgivelser, kan der blive optaget uønskede lyde på videoklipet. Især kan kraftig vindstøj virke distrahere dig i at nyde dine videoklip. Brug funktionen Reduktion af vindstøj til at fjerne noget af den omgivende støj samt vindstøj.

Sådan indstiller du funktionerne for Reduktion af vindstøj:

I optagelsestilstand: Tryk på **[MENU]** ►  ► **Reduktion af vindstøj** ► en funktion.

Autofokus

Mens du optager en film, skal du trykke én gang på **[Forhåndsvisning af dybde]** for at aktivere funktionen AF og én gang til for at annullere funktionen. Denne funktion virker muligvis ikke afhængigt af det objekt, du bruger.

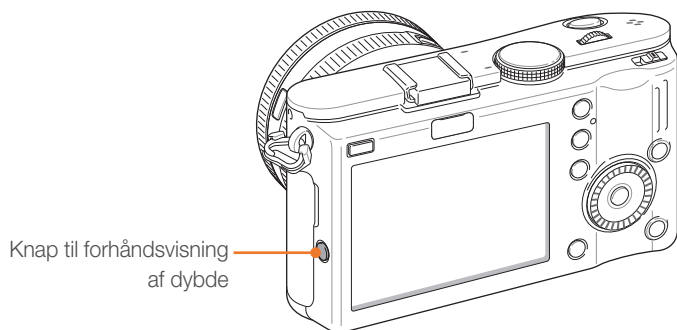

Lyd

Nogle gange er en lydløs video mere behagelig end én med lyd. Slå lyden fra for at optage en lydløs video.

Sådan indstiller du lydindstillinger:

I optagelsestilstand: Tryk på **[Fn]** ► **Lyd** ► en funktion.



Kapitel 3

Afspilning/redigering

Her kan du lære, hvordan du afspiller og redigerer billeder og videoklip.
Der henvises til kapitel 5 for redigering af filer på en computer.

Søge og håndtere filer

Her kan du lære, hvordan du hurtigt søger efter billeder og videoklip gennem miniaturrevisning samt hvordan du beskytter og sletter filer.

Vise billeder

- Tryk på [▶].
 - Den senest optagne fil åbnes.
- Drej navigationsknappen eller tryk på [📷/WB] for at rulle gennem filerne.

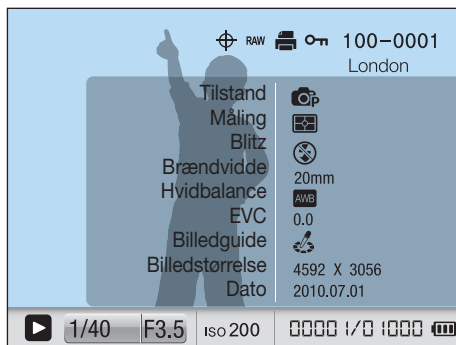

Vise miniaturrebilleder

For at søge efter ønskede billeder og videoklip skal du konvertere til miniaturrevisning. Miniaturrevisningen viser op til 20 billeder ad gangen, så du let kan gennemse de emner, du ønsker at finde. Du kan også klassificere og afspille filer efter deres type, dag for optagelse og uge for optagelse.

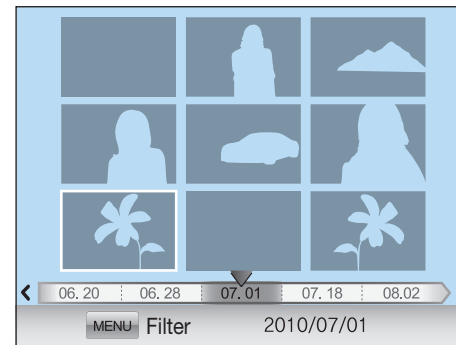

Rul vælgeren til venstre for at få vist 9 eller 20 miniaturrebilleder.

Rul vælgeren til højre for at vende tilbage til den forrige tilstand.

Vise filer efter kategori i Smart Album

- 1 I miniaturevisning: Tryk på **[MENU]**.
- 2 Vælg en kategori, og tryk på **[OK]**.

Funktion	Beskrivelse
Type	Viser filer efter filtypen, som f.eks. billeder, vieoklip eller billeder med et stemmenotat.
Dato	Viser filerne efter den dato, hvor de blev gemt.
Uge	Viser filerne efter den uge, hvor de blev gemt.
Placering	Viser filerne efter det sted, hvor de blev gemt. (Kun de billeder, der er taget med et GPS-modul, har lokationsoplysninger).

Beskytte filer

Du kan beskytte dine filer, så de ikke bliver slettet ved et uheld.

I afspilningstilstand: Vælg en fil, og tryk på **[⏸]**.

- For at låse filen op skal du trykke på **[⏸]** igen.

Slette filer

Slet filer i afspilningstilstand og få mere plads på dit hukommelseskort. Beskyttede filer bliver ikke slettet.

Slette en enkelt fil

Du kan vælge en enkelt fil og slette den.

- 1 I afspilningstilstand: Vælg en fil, og tryk på **[🗑️]**.
- 2 Vælg Ja.

Slette flere filer

Du kan vælge flere filer og slette dem.

- 1 I afspilningstilstand: Tryk på [] ► Slet flere.
 - Eller tryk i afspilningstilstand på [MENU] ►  ► Slet ► Vælg.
- 2 Rotér navigationsknappen, og tryk på [/WB], vælg de filer, du ønsker at slette, og tryk på [].
 - Tryk på [] igen for at annullere valget.
- 3 Tryk på [].
- 4 Vælg Ja.

Slette alle filer

Du kan vælge alle filer på hukommelseskortet på én gang.

- 1 I afspilningstilstand: Tryk på [MENU].
- 2 Vælg  ► Slet ► Alle.
- 3 Vælg Ja.

Vise billeder

Forstørre et billede

Du kan forstørre billeder, mens du ser dem i afspilningstilstand. Du kan også bruge funktionen Beskær for at skære den del af det viste billede på skærmen ud og gemme det som en ny fil.

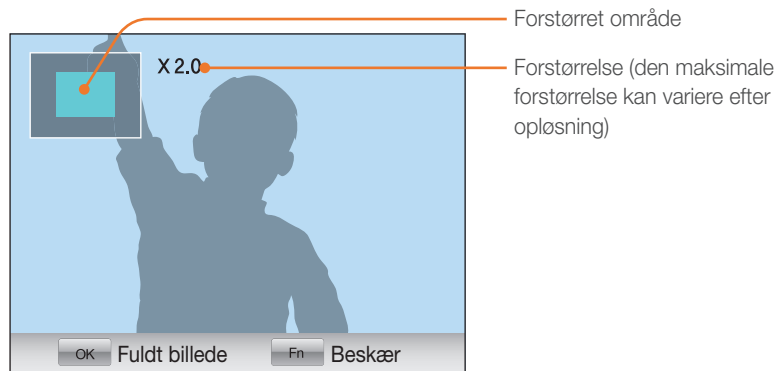

I afspilningstilstand: Drej vælgeren til højre for at forstørre billedet.

Drej vælgeren til venstre for at reducere billedet.

Hvis du vil...	Skal du...
Flytte forstørret område	Trykke på [AF-MF , ISO , WB].
Beskære det forstørrede billede	Tryk på [Fn]. (gemmes som en ny fil)
Vende tilbage til det oprindelige billede	Trykke på [OK].



Du kan rulle gennem filerne ved at rotere navigationsknappen, også selv om et billede er forstørret.

Starte et diasshow

Du kan få vist billeder i et diasshow, anvende forskellige effekter på et diasshow og afspille baggrundsmusik.

1 I afspilningstilstand: Tryk på [**MENU**].

2 Vælg .

3 Vælg effekt til et diasshow.

- Gå til trin 4 for at starte et diasshow uden effekter.

Funktion	Beskrivelse
Billeder	Vælg de billeder, der skal afspilles som diasshow. <ul style="list-style-type: none"> • Alle: Afspiller alle billeder i et diasshow. • Dato: Afspiller billeder fra en bestemt dato i et diasshow. • Vælg: Afspiller valgte billeder i et diasshow. • Lyd Billede: Afspiller stemmeoptagne billeder i et diasshow.
Effekt	<ul style="list-style-type: none"> • Vælg en overgangseffekt. • Vælg Fra, hvis du ikke ønsker effekter.
Interval	Vælg den tid, hvert billede bliver vist.
Musik	Afspiller baggrundsmusik.

4 Vælg Diasshow ► **Aspil**.

- Diasshow begynder med det samme.

Fremhæv

Denne funktion identificerer dele af et billede, der er for lyst. Når du ser et billede, der er markeret, vil de områder af billedet, der er for lyse, blinke blåt.

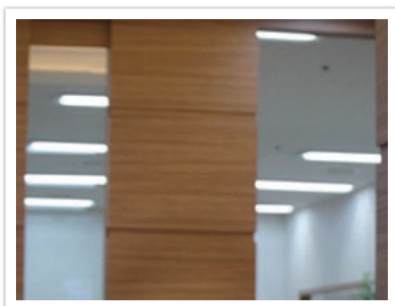

Original

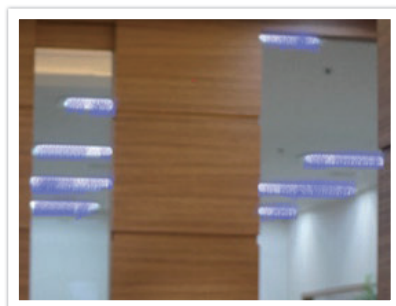

Markeret

Sådan indstiller du markeringsfunktionerne:

I afspilningstilstand: Tryk på **[MENU]** ►  ► **Fremhæv** ► en funktion.

Autorotation

Når Auto Rotate er aktiveret, roterer kameraet automatisk de billeder, du har taget, lodret, så de passer horisontalt til skærmen.

Sådan indstiller du funktioner for auto rotate:

I afspilningstilstand: Tryk på **[MENU]** ►  ► **Autorotation** ► en funktion.



Afspille et videoklip

Du kan afspille en video, tage et billede fra en video eller beskære en video.



Kontrolfunktioner til visning af video

Hvis du vil...	Skal du...
Spole tilbage	Trykke på [↶]. Scanne tilbage i intervaller på 2X, 4X og 8X hver gang du trykker på [↶].
Standse/afspille	Trykke på [OK].
Hurtigt frem	Trykke på [WB]. Scanne frem i intervaller på 2X, 4X og 8X hver gang du trykker på [WB].
Lydstyrkekontrol	Rulle vælgeren til venstre eller højre.
Stoppe	Trykke på [AF·MF].

Beskære et videoklip under afspilning

- 1 Tryk på [OK] det sted, hvor det nye videoklip skal begynde.
- 2 Når det er standset, skal du trykke på [⊙].
- 3 Tryk på [OK] det sted, hvor det nye videoklip skal ende.
- 4 Når det er standset, skal du trykke på [⊙].
- 5 Vælg Ja.



Den klippede fil gemmes som en separat fil under et nyt navn.

Optage et billede under afspilning

- 1 Tryk på **[OK]** det sted, hvor du vil gemme det nye stillbillede.
- 2 Tryk på **[ISO]**.



- Opløsningen for det optagne billeder er det samme som videopløsningen.
- Den optagne fil gemmes som en separat fil under et nyt navn.



Redigere et billede

Du kan udføre forskellige former for billedredigering, som f.eks. ændring af størrelse, rotering, fjernelse af røde øjne samt justering af lysstyrke, kontrast og mætning. Redigerede billeder gemmes som nye filer under forskellige filnavne.

Sådan indstiller du funktionerne for Billedredigering:













I afspilningstilstand: Tryk på [MENU] ► ►
Redigering af billede ► en funktion.

Funktioner











* Standard

Funktion	Beskrivelse
	Rødøje-fix: Fjerner røde øjne på et billede. (Slukket*, Tændt)
	Modlys: Retter lysstyrken for et undereksponeret billede. (Slukket*, Tændt)
	<div style="display: flex; justify-content: space-around;">   </div> <div style="display: flex; justify-content: space-around; margin-top: 5px;"> Før korrigerig Efter korrigerig </div>

* Standard

Funktion	Beskrivelse
	<p>Valg Af Billedstil: Anvend forskellige billedstile på billederne.</p> <div style="display: flex; justify-content: space-around;">    </div> <div style="display: flex; justify-content: space-around; margin-top: 5px;"> Slukket* Blød Levende </div>
	<div style="display: flex; justify-content: space-around;">    </div> <div style="display: flex; justify-content: space-around; margin-top: 5px;"> Skov Efterår Diset </div>
	<div style="display: flex; justify-content: space-around;">   </div> <div style="display: flex; justify-content: space-around; margin-top: 5px;"> Dunkelt Klassisk </div>
	<p>Skaler: Skalerer billedets størrelse. (Slukket*, 10M, 6M, 2M)</p> <div style="background-color: #f0f0f0; padding: 5px; margin-top: 5px;">  De tilgængelige opløsninger varierer afhængigt af størrelsen for det valgte billede. </div>
	<p>Roter: Roterer et billede. (Slukket*, Højre 90°, Venstre 90°, 180°, Horisontal, Vertikal)</p> <div style="background-color: #f0f0f0; padding: 5px; margin-top: 5px;">  Den nye fil er muligvis mindre end den oprindelige. </div>

* Standard

Funktion	Beskrivelse
	<p>Retouchering: Skjuler skønhedsfejl i ansigtet. (Slukket*, Niveau 1, Niveau 2, Niveau 3)</p>
	<p>Smart Filter: Du kan anvende forskellige filtereffekter på billederne og skabe unikke billeder.</p> <div style="display: flex; justify-content: space-around;"> <div style="text-align: center;">  <p>Slukket*</p> </div> <div style="text-align: center;">  <p>Vignettering</p> </div> <div style="text-align: center;">  <p>Miniature</p> </div> </div> <div style="display: flex; justify-content: space-around;"> <div style="text-align: center;">  <p>Fiskeøje</p> </div> <div style="text-align: center;">  <p>Skitse</p> </div> <div style="text-align: center;">  <p>Antitåge</p> </div> </div> <div style="display: flex; justify-content: space-around;"> <div style="text-align: center;">  <p>Halvtone prikker</p> </div> <div style="text-align: center;">  <p>Blødt fokus</p> </div> </div> <div style="background-color: #e0e0e0; padding: 5px; margin-top: 10px;">  <p>Den nye fil er muligvis mindre end den oprindelige.</p> </div>



Kapitel 4

Menu med kameraindstillinger

Her kan du lære om brugerindstillings- og den generelle indstillingsmenu. Du kan justere indstillingerne, så de bedre passer til dine behov og præferencer.

Brugerindstillinger

Du kan indstille brugermiljøet med disse indstillinger.

Sådan indstiller du brugerfunktionerne:

I optagelsestilstand: Tryk på [MENU] ►  ► en funktion.

ISO trin

Du kan indstille værdien for ISO-følsomheden i enten 1/3 eller 1 trin.

Auto ISO område

Du kan indstille den maksimale ISO-værdi, hvorunder hvert EV-trin bliver valgt, når du indstiller ISO Auto.

* Standard

Funktion	Værdi
Trin 1	ISO 200, ISO 400, ISO 800*, ISO 1600
1/3 trin	ISO 125, ISO 160, ISO 200, ISO 250, ISO 320, ISO 400, ISO 500, ISO 640, ISO 800*, ISO 1000, ISO 1250, ISO 1600

Støjreduktion

Brug Støjreduktionen til at reducere den visuelle støj på billeder.

* Standard

Funktion	Beskrivelse
Høj ISO-støjreduktion	Denne funktion reducerer støj, der kan forekomme, når du indstiller en høj ISO-følsomhed på mere end 3200. (Slukket, Tændt*)
Langvarig støjreduktion	Denne funktion reducerer støj, når du indstiller kameraet til en lang eksponering (over 1 sekund). (Slukket, Tændt*)

Af lampe

Når du tager billeder i mørke omgivelser, skal du tænde AF-hjælpelyset for at få et bedre auto-fokus. Auto-fokus fungerer mere præcist i mørke omgivelser, når AF-hjælpelyset er tændt.

Brugerskærm

Du kan tilføje eller fjerne optagelsesoplysninger fra skærmen.

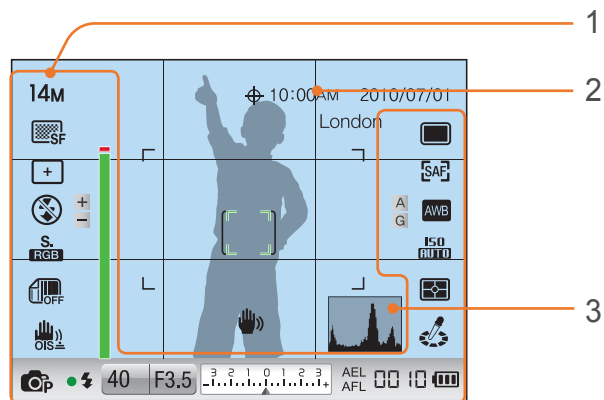

* Standard

Nr.	Beskrivelse
1	Ikoner Slår ikonerne for optagelsesindstillinger på skærmen til eller fra.
2	Gitterlinie Slår gitteret på skærmen til eller fra. (Slukket*, 2 X 2, 3 X 3, +, X)
3	Histogram Slår histogrammet på skærmen til eller fra. Om histogrammer Et histogram er en graf, der viser fordelingen af lysstyrken på et billede. Et histogram, der er placeret til venstre, angiver et mørkt billede. Et histogram, der er placeret til højre, angiver et lyst billede. Højden af grafen henviser til farveoplysningerne. Grafen bliver højere, hvis en specifik farve er mere almindelig.

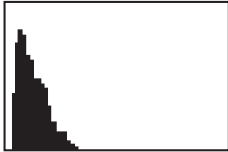

Undereksponeret

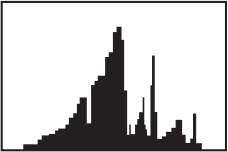

Veleksponeret

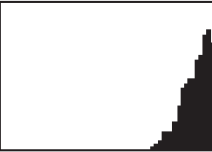

Overeksponeret

Afbildning af taster

Du kan ændre den funktion, der er tildelt AEL-knappen og knappen til forhåndsvisning.

* Standard

Knap	Funktion
AEL	<p>Du kan indstille AEL-knappens funktion. AEL- og AFL-funktionerne gemmer respektivt eksponeringsværdien eller fokusområdet, når der bliver taget et billede.</p> <p>Du kan vælge mellem tre indstillinger for knappen [AEL]:</p> <ul style="list-style-type: none"> • AEL*, som udfører funktionen Lås til autoeksponering. Når AEL er aktiveret, udføres funktion Lås til autoeksponering, når du trykker halvt ned på udløseren. • AFL, som udfører funktionen Lås til Auto-fokus. Når AEL er aktiveret, udføres funktionen Lås til Auto-fokus, når du trykker halvt ned på udløseren. • AEL + AFL, som udfører funktionerne Lås til autoeksponering og Lås til Auto-fokus sammen.
Tjek	<p>Du kan tildele én af følgende funktioner til knappen forhåndsvisning af dybde:</p> <ul style="list-style-type: none"> • WB m/ ét tryk (Hvidbalance), som udfører brugerfunktionen Hvidbalance. • Optisk tjek*, som udfører funktionen Forhåndsvisning af feltdybde for den aktuelle blændeværdi. (s. 19) • Et tryk RAW +, som aktiverer funktionen RAW+JPEG.



Indstilling 1

Her kan du lære om menuemner for indstilling 1.

Sådan indstiller du funktionerne for indstilling 1:

I optagelsestilstand: Tryk på [MENU] ►  ► en funktion.

* Standard

Punkt	Beskrivelse
Format	<p>Formatér hukommelseskortet. Formatering forbereder et hukommelseskort til brug i kameraet og sletter alle eksisterende filer inklusive beskyttede filer. (Nej, Ja)</p> <div style="border: 1px solid gray; padding: 5px;">  Der kan opstå fejl, hvis du bruger et hukommelseskort, der er blevet formateret af et andet kameramærke, hukommelseskortlæser eller computer. Formatér hukommelseskortet i dit kamera, før du bruger det til at tage billeder. </div>
Nulstil	<p>Nulstiller opsætningsmenuen og optagelsesindstillingerne til fabriksindstillingerne. (Indstillingerne for dato, klokkeslæt, sprog og videosignal ændres ikke). (Nej, Ja)</p>
Filnavn	<p>Indstiller metoden til oprettelse af filnavne.</p> <ul style="list-style-type: none"> • Standard*: SAM_XXXX.JPG(sRGB)/_SAMXXXX.JPG(Adobe RGB) • Dato: <ul style="list-style-type: none"> - sRGB-filer - MMDDxxxx.JPG. For et billede, der f.eks. er blevet taget den 1. januar, vil filnavnet være 0101xxxx.jpg. - AdobeRGB-filer - MDDxxxx.JPG for månederne januar til september. For månederne oktober til december udskiftes månedsnumrene med bogstaverne A (oktober), B (november) og C (december). <p>For et billede, der f.eks. er taget den 3. februar, vil filnavnet være 203xxxx.jpg. For et billede, der er taget den 5. oktober, vil filnavnet være A05xxxx.jpg.</p>

* Standard

Punkt	Beskrivelse
Filnummer	<p>Angiv metoden til nummerering af filer og mapper.</p> <ul style="list-style-type: none"> • Serie*: De nye filnumre fortsættes efter den eksisterende nummersekvens, også selv om du har installeret et nyt hukommelseskort, formateret kortet eller slettet alle billeder. • Nulstil: Efter nulstillingsfunktionen er blevet brugt, startes det næste filnavn ved 0001. <div style="border: 1px solid gray; padding: 5px;">  <ul style="list-style-type: none"> • Det første mappenavn er 100PHOTO, hvis du har valgt sRGB-farveområde og standard filnavn, er det første filnavn SAM_0001. • Filnavnenes numre øges med 1 fra SAM_0001 til SAM_9999. • Mappenumre øges med 1 fra 100PHOTO til 999PHOTO. • Du kan maksimalt lagre 9999 filer i én mappe. • Filnumre tildeles i henhold til DCF-specifikationerne (Design rule for Camera File system). • Hvis du ændrer et filnavn (f.eks. på en computer), vil kameraet ikke være i stand til at afspille filen. </div>
Mappetype	<p>Indstiller mappetypen.</p> <ul style="list-style-type: none"> • Standard*: XXXPHOTO • Dato: XXX_MMDD
Language	<p>Vælger det sprog, som kameraet viser på skærmen.</p>

Indstilling 2

Her kan du lære om menuemner for indstilling 2.



Sådan indstiller du funktionerne for indstilling 2:

I optagelsestilstand: Tryk på [MENU] ►  ► en funktion.

* Standard

Punkt	Beskrivelse
Hurtigvisning	Indstiller tidsrummet for hurtigvisning – den tid, kameraet viser et billede, lige efter du har taget det. (Slukket, 1 sek * , 3 sek , 5 sek , Fasthold)
Justering af skærm	Justerer skærmens lysstyrke, automatisk lysstyrkeindstilling eller skærmfarve. <ul style="list-style-type: none"> • Lysstyrke skærm: Du kan justere skærmens lysstyrke ved at dreje navigationsknappen eller bruge [AF·MF/ISO]. • Auto lysstyrke: Slår auto lysstyrke til eller fra. (Slukket, Tændt*) • Skærmfarve: Du kan justere skærmens farve ved at dreje navigationsknappen eller bruge [AF·MF/ISO/WB].
Gem skærm	Indstiller tiden for, hvornår skærmen slukkes. Skærmen slukker, hvis du ikke bruger kameraet inden for den angivne tid. (Slukket, 0,5 min.* , 1 min. , 3 min. , 5 min. , 10 min.)

* Standard

Punkt	Beskrivelse
Strømsparing	Indstiller tiden for, hvornår kameraet slukker. Kameraet slukker, hvis du ikke bruger det inden for den angivne tid. (0,5 min. , 1 min.* , 3 min. , 5 min. , 10 min. , 30 min.) <div style="border: 1px solid #ccc; padding: 5px; margin-top: 10px;">  <ul style="list-style-type: none"> • Kameraet gemmer tidsindstillingen for slukning af kameraet, selv om du udskifter batteriet. • Funktionen strømbesparelse fungerer muligvis ikke, hvis kameraet er forbundet til en computer, et tv eller en printer, hvis der afspilles et diasshow eller en film. </div>
Dato & tid	Indstiller dato, klokkeslæt, datoformat, tidszone og om datoen skal være præget på billederne. (Type, Dato, Tidszone, Tid, Prægning) <div style="border: 1px solid #ccc; padding: 5px; margin-top: 10px;">  <ul style="list-style-type: none"> • Datoen og klokkeslættet vises enten i 12-timers eller 24-timers format. • Datoen vises i nederste højre side af billedet. • Når du udskriver et billede, udskriver visse printere ikke datoen ordentligt. </div>
Lyd	<ul style="list-style-type: none"> • Systemlydstyrke: Indstiller lydstyrken eller slukker helt for al lyd. (Slukket, Lav, Medium*, Høj) • Af-lyd: Slår den lyd, som kameraet laver i AF-tilstand, til eller fra. (Slukket, Tændt*) • Knaplyd: Slår den lyd, som kameraet laver, når du trykker på knapperne, til eller fra. (Slukket, Tændt*)

Indstilling 3

Her kan du lære om menuemner for indstilling 3.

Sådan indstiller du funktionerne for indstilling 3:

I optagelsestilstand: Tryk på **[MENU]** ►  ► en funktion.

* Standard

Punkt	Beskrivelse
Sensorrensning	<ul style="list-style-type: none"> • Sensorrensning: Fjerner støv fra sensoren. • Opstart: Når den er aktiveret, udfører kameraet sensorrensning, hver gang du tænder for det. (Slukket*, Tændt) <div style="border: 1px solid #ccc; padding: 5px; margin-top: 10px;">  Da dette produkt bruger udskeftelige objektiver, kan sensoren få støv på sig, når du skifter objektiver. Det kan føre til, at støvpartiklerne ses på de billeder, du tager. Det anbefales, at du undlader at skifte objektiver, når du er i et særligt støvet område. Sørg også for at sætte objektivdækslet på objektivet, når du ikke bruger det. </div>
Video	<p>Vælger videosignalet, der passer til dit land, når du forbinder kameraet til en ekstern videoenhed, som f.eks. en skærm eller et tv.</p> <ul style="list-style-type: none"> • NTSC*: USA, Canada, Japan, Korea, Taiwan, Mexico • PAL (Understøtter kun PAL B, D, G, H eller I): Australien, Østrig, Belgien, Kina, Holland, Finland, Tyskland, England, Italien, Kuwait, Malaysia, New Zealand, Singapore, Spanien, Sverige, Schweiz, Thailand, Norge

* Standard

Punkt	Beskrivelse
Anynet+ (HDMI-CEC)	<p>Når du tilslutter kameraet til et HDTV, der understøtter Anynet+ (HDMI-CEC), kan du styre kameraets afspilningsfunktion med tv'ets fjernbetjening.</p> <ul style="list-style-type: none"> • Slukket: Du kan ikke styre kameraets afspilningsfunktion med tv'ets fjernbetjening. • Tændt*: Du kan styre kameraets afspilningsfunktion med tv'ets fjernbetjening.
HDMI-str.	<p>Hvis du tilslutter kameraet til et HDTV med et HDMI-kabel, kan du ændre billedets opløsning.</p> <ul style="list-style-type: none"> • NTSC: Auto*, 1080i, 720p, 480p • PAL: Auto*, 1080i, 720p, 576p <div style="border: 1px solid #ccc; padding: 5px; margin-top: 10px;">  Hvis det tilsluttede HDTV ikke understøtter den valgte opløsning, indstiller kameraet opløsningen et niveau lavere. </div>

* Standard

Punkt	Beskrivelse
Firmware-opdatering	<p>Viser firmware-versionen for kamerahus og -objektiv, og opdaterer firmware.</p> <ul style="list-style-type: none"> • Hus: Opdaterer kamerahusets firmware. • Linse: Opdaterer objektivets firmware. <div style="background-color: #f0f0f0; padding: 10px; border: 1px solid #ccc;">  <ul style="list-style-type: none"> • Du kan downloade firmwareopgraderinger fra www.samsungimaging.com eller www.samsung.com. • Du kan ikke køre en firmwareopgradering uden et fuldt opladt batteri. Genoplad batteriet helt, før du kører en firmwareopgradering eller sæt adapteren i for at få strøm (valgfrit). • Hvis du opdaterer firmwaren bliver brugerindstillingsværdierne nulstillet. (Dato, klokkeslæt, sprog, videosignal ændres ikke). • Sluk ikke for kameraet, mens opdateringen er i gang. </div>



Indstilling 4

Her kan du lære om menuemnerne for indstilling 4. Du skal købe et GPS-tilbehør (ekstraudstyr) for at bruge GPS-funktionen.

Sådan indstiller du funktionerne for indstilling 4:

I optagelsestilstand: Tryk på [MENU] ►  ► en funktion.

* Standard

Punkt	Beskrivelse
Geotagging	Indstiller til at tage billeder med lokationsinformation ved hjælp af GPS (Global Positioning System). Lokationsinformation føjes til de Exif-data, der er forbundet med billedet. (Slukket, Tændt*)
GPS gyldige tidsindst.	Indstiller tidsperioden for brug af sidste lokationsinformation, hvis kameraet ikke kan modtage noget GPS-signal. (15 sec*, 30 sec, 1 min, 3 min, 10 min, 30 min)
Visning af placering	Indstil denne funktion for at vise lokationsinformationen øverst til højre på skærmen i optagelsestilstand. Lokationsinformationen vil kun blive vist på koreansk, når du er i Korea og skærmsproget indstilles til koreansk. Når et andet sprog bliver indstillet, vil lokationsinformationen blive vist på engelsk. (Slukket, Tændt*)
Nulstilling af GPS	Indstiller til at søge efter GPS-satellitter tættest på din aktuelle position. (Nej, Ja)



Indstilling 5

Her kan du lære om menuemner for indstilling 5.

Sådan indstiller du funktionerne for indstilling 5:

I optagelsestilstand: Tryk på [MENU] ►  ► en funktion.

* Standard

Punkt	Beskrivelse
Forvrængning kor.	Retter objektivforvrængning, der muligvis kan forekomme fra objektiver. Denne funktion er muligvis ikke tilgængelig med visse objektiver. (Slukket*, Tændt)
Objektiv i-funktion	Indstiller funktionerne til at blive vist, når du trykker på [iFn] på et iFn-objektiv. <ul style="list-style-type: none"> • WB: Slukket, Tændt* • ISO: Slukket, Tændt*



Kapitel 5

Forbinde til eksterne enheder

Få mest muligt ud af kameraet ved at forbinde det til eksterne enheder, som f.eks. en computer, et tv eller en fotoprinter.

Afspille filer på et tv eller HDTV

Du kan vise billeder eller afspille video ved at forbinde dit kamera til et tv ved hjælp af A/V-kablet.

Afspille filer på et tv

- 1 I optagelses- eller afspilningstilstand: Tryk på **[MENU]** ►  ► **Video**.
- 2 Du skal vælge et videosignal, der er i overensstemmelse med standarden i dit land. (s. 95)
- 3 Forbind tv'et og kameraet ved hjælp af A/V-kablet.

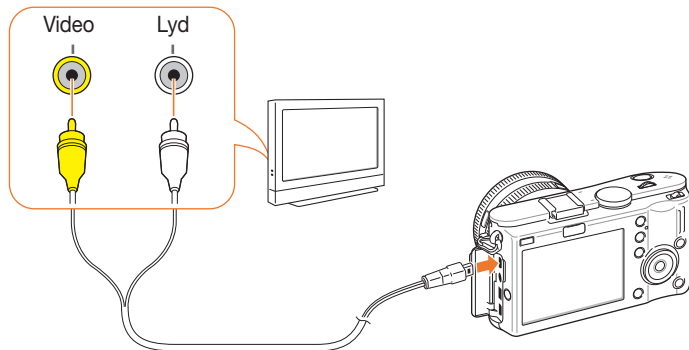

- 4 Kontrollér, at der er tændt for tv'et og kameraet. Vælg dernæst tv'ets videotilstand eller videokilde (f.eks. AV eller AV1).
- 5 Afspil videoklippene og billederne vha. knapperne på kameraet.



- På nogle fjernsyn kan der forekomme digital støj eller en del af billedet kan muligvis ikke vises.
- Afhængigt af fjernsynets indstillinger vil billederne måske ikke blive vist midt på fjernsynets skærm.
- Du kan ikke tage billeder eller optage videoklip, mens kameraet er sluttet til et tv.

Afspille filer på et HDTV

1 I optagelses- eller afspilningstilstand: Tryk på **[MENU]** ►
⚙️ ► **HDMI-str.** ► en funktion.

2 Forbind HDTV og kamera vha. HDMI-kablet.



Hvis A/V- og HDMI-kabler er tilsluttet samtidigt, har HDMI-kablet prioritet. Træk A/V-kablet ud for bedre afspilning.

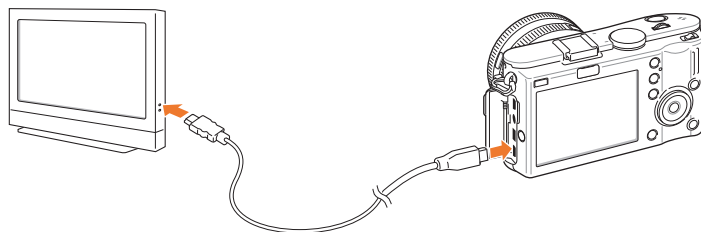

3 Kontroller, at der er tændt for HDTV og kamera, og vælg derefter HDMI-tilstanden.

- HDTV-skærmen viser det samme som kameraets skærm.

4 Afspil videoklippene og billederne vha. knapperne på kameraet.



- Når du bruger HDMI-kablet, kan du forbinde kameraet til et HDTV vha. Anynet+(CEC)-metoden.
- Anynet+(CEC)-funktionerne gør det muligt at kontrollere tilsluttede enheder vha. tv'ets fjernbetjening.
- Hvis HDTV'et understøtter Anynet+(CEC), tænder tv'et automatisk, når det bruges i forbindelse med kameraet. Denne funktion er muligvis ikke tilgængelig på visse HDTV'er.
- Kameraet kan ikke tage billeder eller optage videoklip, når det er forbundet til et HDTV via et HDMI-kabel.
- Nogle af kameraets afspilningsfunktioner er muligvis ikke tilgængelige, når det er forbundet til et HDTV.
- Den tidsperiode, der går efter tilslutning af kamera og HDTV, kan variere afhængigt af det anvendte SD-kort.
- Da hovedfunktionen for et SD-kort er at øge overførselshastigheden, er det ikke nødvendigvis sandt at sige, at et SD-kort med en hurtigere overførselshastighed også er hurtigt til at bruge HDMI-funktionen.

Udskrive billeder

Udskriv billeder fra dit kamera ved at forbinde direkte til printere eller ved at gemme DPOF-oplysningerne (digital udskriftsbestilling) på et hukommelseskort.

Udskrive billeder med en fotoprinter (PictBridge)

Du kan udskrive billeder på en PictBridge-kompatibel printer ved at slutte kameraet direkte til printeren.

- 1 Når printeren er tændt, skal du tilslutte kameraet til printeren med et USB-kabel.

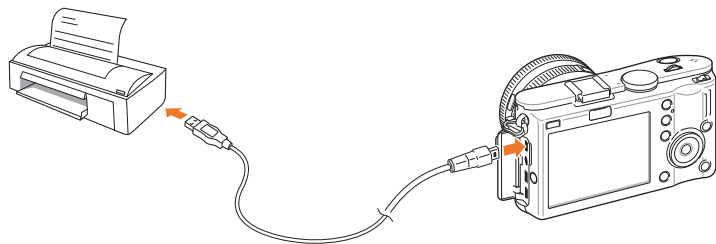

- 2 Tænd kameraet.

- Vælg **Printer** i pop op-vinduet.



Hvis din printer ikke har en masselagringsfunktion, skal du først indstille USB-tilstanden til **Printer** i indstillingsmenuen

- 3 Tryk på [/WB] for at vælge et billede.

- Tryk på [**MENU**] for at angive udskriftsindstillingerne.

- 4 Tryk på [] for at udskrive.

Konfigurere udskriftsindstillinger



PG ₁ PG ₂	
Billeder	Et billede
Størrelse	Auto
Udseende	Auto
Type	Auto
Kvalitet	Auto
Dato	Auto
<input type="button" value="Print"/> <input type="button" value="MENU Afslut"/>	

Funktion	Beskrivelse
Billeder	Vælg, om du vil udskrive det aktuelle billede eller alle billeder.
Størrelse	Angiver udskriftsstørrelsen.
Udseende	Opret miniatureudskrifter.
Type	Vælg en papirtype.
Kvalitet	Vælg en udskriftskvalitet.
Dato	Vælg at udskrive datoen.
Filnavn	Vælg at udskrive filnavnet.
Nulstil	Nulstiller udskrivningsindstillingerne.



Visse indstillinger er ikke understøttet af alle printere.

Indstilling af printeroplysninger vha. DPOF

Med DPOF (digital udskriftsordreformat) kan du indstille udskriftsstørrelsen for et billede samt antallet af kopier, der skal udskrives. Kameraet gemmer DPOF-oplysningerne i mappen MISC på dit hukommelseskort. Dit kamera viser en DPOF-indikator, når det viser et billede med DPOF-oplysninger. Hvis du har indstillet DPOF-oplysninger for dine billeder, kan du indlevere hukommelseskortet til en fotoforretning for udskrivning.

Sådan indstiller du DPOF-funktionerne:

I afspilningstilstand: Tryk på [MENU] ►  ► DPOF ► vælg et emne.

DPOF-funktioner

Funktion	Beskrivelse
Standard	<p>Du kan vælge de billeder, der skal udskrives samt antallet af kopier for billederne.</p> <ul style="list-style-type: none"> • Vælg: Vælger antallet af kopier for de valgte billeder. (Vælg de billeder, du ønsker at udskrive ► Vælg antallet af kopier ved at rulle vælgeren til venstre eller højre, og tryk dernæst på [Fn]) • Alle: Vælger antallet af kopier for alle billeder. (Vælg antallet af kopier ved at trykke på [AF-MF/ISO], og tryk dernæst på [OK]). • Nulstil: Annullerer alle valg for DPOF-udskriftsmængder.
Indeks	<p>Denne funktion muliggør udskrivning af alle de billeder, der er blevet indstillet til udskrivning, som miniaturebilleder på et enkelt stykke papir.</p>
Størrelse	<p>Du kan angive udskriftsstørrelsen.</p> <ul style="list-style-type: none"> • Vælg: Vælger udskriftsstørrelsen for de billeder, du vælger. (Vælg de billeder, du ønsker at udskrive ► Vælg udskriftsstørrelsen ved at rulle vælgeren til venstre eller højre, og tryk dernæst på [Fn]) • Alle: Vælger udskriftsstørrelsen for alle de billeder, der er gemt på hukommelseskortet. (Vælg udskriftsstørrelsen ved at trykke på [AF-MF/ISO], og tryk dernæst på [OK]). • Nulstil: Annullerer DPOF-udskriftsstørrelsen for alle billeder.



Overføre filer til din computer

Overfør filer på et hukommelseskort til din computer ved at forbinde kameraet til en pc'er.

Overføre filer til din computer (Windows)

Overføre filer ved at tilslutte kameraet som ekstern harddisk

Du kan forbinde kameraet til din computer som ekstern harddisk.

1 Sluk for kameraet.

2 Slut kameraet til computeren med USB-kablet.



- Du skal sætte den ende af kablet, der har det rette stik, ind i dit kamera. Hvis kablet sættes modsat i, kan dette ødelægge dine filer. Producenten er ikke ansvarlig for nogen form for tab af data.
- Hvis du forsøger at sætte USB-kablet i HDMI-porten, fungerer kameraet muligvis ikke korrekt. Hvis dette er tilfældet, skal du genstarte kameraet.

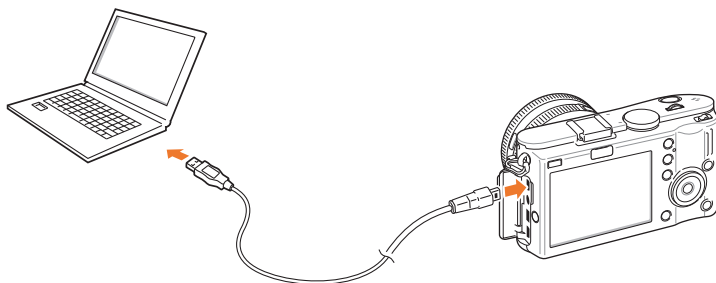

3 Tænd kameraet.

- Vælg **Computer** fra pop up-vinduet.

4 På din computer skal du vælge **Denne computer** ► **Flytbar disk** ► **DCIM** ► **XXXPHOTO** eller **XXX_MMDD**.



5 Vælg de ønskede filer og træk dem dernæst over på computeren eller gem dem herpå.



Hvis **Mappetype** er indstillet til **Dato**, vises mappenavnet som "XXX_MMDD". Hvis du f.eks. optager et billede den 1. januar, vil mappenavnet være "101_0101".

Fjerne kameraet (Windows XP)

Under Windows Vista og 7 fjerner du USB-kablet på samme måde.

- 1 Kontrollér, at der ikke bliver overført data mellem kameraet og pc'en.
 - Hvis statuslampen på dit kamera blinker, betyder det, at dataoverførsler er i gang. Vent, indtil statuslampen er stoppet med at blinke.
- 2 Tryk på  i værktøjslinjen nederst til højre på computerskærmen.

- 3 Tryk på pop op-meddelelsen.
- 4 Tryk på beskedboksen, der angiver, at kameraet blev fjernet korrekt.
- 5 Fjern USB-kablet.

Overføre filer til din computer (Mac)

- 1 Sluk for kameraet.
- 2 Forbind dit kamera til en Macintosh-computer med et USB-kabel.



Mac OS X 10.4 eller senere er understøttet.



- Du skal sætte den ende af kablet, der har det rette stik, ind i dit kamera. Hvis kablet sættes modsat i, kan dette ødelægge dine filer. Producenten er ikke ansvarlig for nogen form for tab af data.
- Hvis du forsøger at sætte USB-kablet i HDMI-porten, fungerer kameraet muligvis ikke korrekt. Hvis dette er tilfældet, skal du genstarte kameraet.

- 3 Tænd kameraet.
 - Vælg **Computer** fra pop up-vinduet.
- 4 Dobbeltklik på ikonet for den eksterne harddisk.
- 5 Overførsel af billeder eller video til computeren.

Redigere billeder på en computer

Digitale billeder kan redigeres på flere forskellige måder igennem billedredigeringsprogrammer. Her kan du lære at redigere billeder vha. de medfølgende redigeringsprogrammer.

Installere software

Brug den medfølgende software til at overføre filer fra kameraet til din computer. Du kan redigere billederne og uploade dem på nettet.

- 1 Indsæt cd-rom'en i din computer.
- 2 Når indstillingsguiden vises, skal du klikke på **Samsung Digital Camera Installer**.
- 3 Vælg et program, du ønsker at installere, og klik på **Install**.
- 4 Følg vejledningen på skærmen.
- 5 Når installeringen er udført, skal du trykke på **Exit**.

Programmer på cd'en

Program	Formål
Intelli-studio	Redigerer billeder og videoklip.
Samsung RAW Converter	Konverterer RAW-filer til det ønskede filformat.



- Hvis computeren ikke opfylder kravene, kan videoklip muligvis ikke afspilles korrekt, eller det kan tage længere tid at redigere videoklip.
- Installer DirectX 9.0c eller højere, før du bruger programmet.
- Du skal bruge Windows XP/Vista/7 eller Mac OS 10.4 eller nyere for at tilslutte kameraet som en flytbar disk.



Hvis du bruger en computer, du selv har samlet eller en computer og OS, der ikke er understøttet, kan garantien bortfalde.

Brug af Intelli-studio

Intelli-studio er et indbygget program, hvormed du kan afspille og redigere filer. Du kan også uploade filer til dine foretrukne websider. For yderligere oplysninger henvises til **Help ► Help** i programmet.

Systemkrav

Punkt	Krav
OS*	Windows XP SP2/Vista/7
CPU	Intel® Pentium® 4, 3,2 GHz eller højere/ AMD Athlon™ FX, 2,6 GHz eller højere
RAM	Minimum 512 MB RAM (1 GB eller derover anbefales)
Kapacitet på harddisk	250 MB eller mere (1 GB eller derover anbefales)
Andet	<ul style="list-style-type: none"> • Cd-rom-drev • Monitor, der er kompatibel med en 16-bit farveskærm på 1024 x 768 pixel (1280 x 1024 pixel, 32-bit farveskærm anbefales) • USB 2.0, Microsoft DirectX 9.0c eller senere • nVIDIA Geforce 7600GT eller højere/ ATI X1600-serien eller højere

* 64-bit udgave af Windows XP, Vista og 7 understøttes ikke.



- Intelli-studio virker muligvis ikke korrekt på nogle computere, selvom computeren opfylder kravene.
- Intelli-studio er kun kompatibel med Windows.
- Du kan ikke redigere filer direkte på kameraet. Overfør filer til en mappe på computeren før redigering.
- Du kan ikke kopiere filer i computeren til kameraet.
- Intelli-studio understøtter følgende formater:
 - **Videor:** MP4 (Video: H.264, Audio: AAC), WMV (WMV 7/8/9), AVI (MJPEG)
 - **Billeder:** JPG, GIF, BMP, PNG, TIFF
- Du kan ikke åbne filer i RAW-formatet med programmet Intelli-studio.

Brug af interfacet Intelli-studio

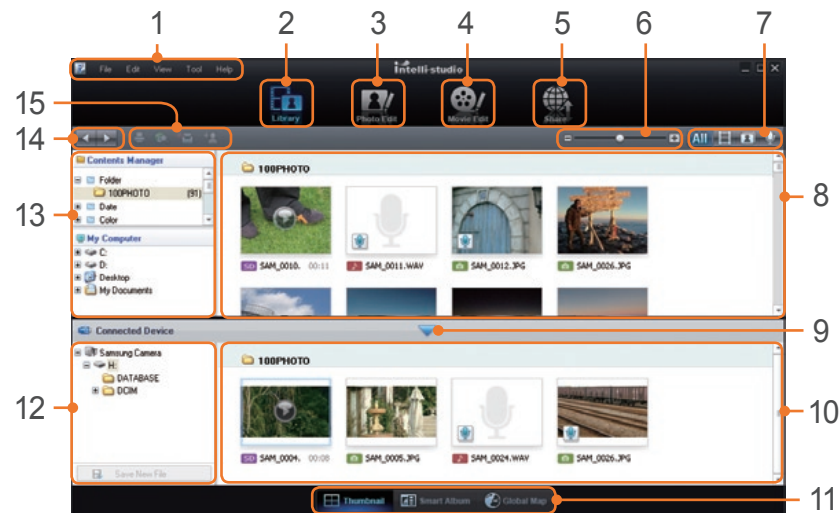

Nr.	Beskrivelse
1	Åbner menuer.
2	Viser filerne i den valgte mappe.
3	Skifter til redigeringstilstanden Billede.
4	Skifter til redigeringstilstanden Video.
5	Skifter til delingstilstand (hvor du kan sende filer via e-mail eller uploade filer til websteder, som f.eks. Flickr eller YouTube).
6	Forstørrer eller reducerer miniaturebillederne på listen.
7	Vælger en filtype.

Nr.	Beskrivelse
8	Viser filerne i den valgte mappe på computeren.
9	Viser eller skjuler filer på det tilsluttede kamera.
10	Viser filerne i den valgte mappe på kameraet.
11	Viser filer som miniaturer, i en smart mappe eller på et kort.
12	Gennemse mapper på den tilsluttede enhed.
13	Gennemse mapper på din computer.
14	Går til den forrige eller næste mappe.
15	Udskriver filer, viser filer på et kort, gemmer filer i My Folder eller registrerer ansigter.

Overføre filer ved hjælp af Intelli-studio

Du kan let overføre filer fra dit kamera til din computer vha. Intelli-studio.

1 Sluk for kameraet.

2 Slut kameraet til computeren med USB-kablet.

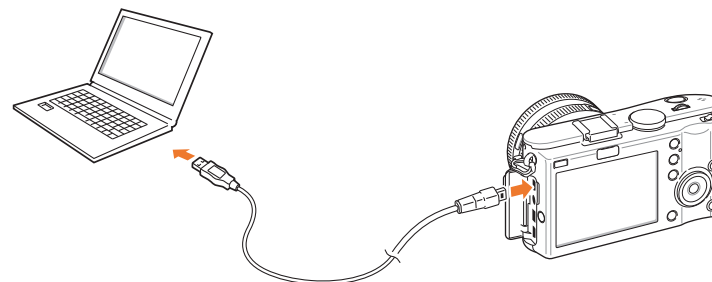

- Du skal sætte den ende af kablet, der har det rette stik, ind i dit kamera. Hvis kablet sættes modsat i, kan dette ødelægge dine filer. Producenten er ikke ansvarlig for nogen form for tab af data.
- Hvis du forsøger at sætte USB-kablet i HDMI-porten, fungerer kameraet muligvis ikke korrekt. Hvis dette er tilfældet, skal du genstarte kameraet.

3 Kør Intelli-studio på din computer.

4 Tænd kameraet.

- Vælg **Computer** fra pop up-vinduet.

5 Vælg en mappe på computeren, hvor dine nye filer skal gemmes, og vælg **Yes**.

- Nye filer overføres til computeren.
- Hvis kameraet ikke har nye filer, vises pop-up-vinduet til lagring af nye filer ikke.

Brug af Samsung RAW Converter

Billeder, der bliver taget med et kamera, bliver ofte konverteret til JPEG-formater og gemt i hukommelsen i henhold til kameraets indstillinger på det tidspunkt, hvor billedet bliver taget. RAW-filer bliver ikke konverteret til JPEG-formater og gemmes i hukommelsen uden nogen ændringer. Med Samsung RAW Converter kan du kalibrere eksponeringer, hvidbalance, toner, kontraster og farver for billeder.

Systemkrav for Windows

Punkt	Krav
OS	Microsoft® Windows® XP/Vista/7 * Der kræves administratorrettigheder for installation. * Programmet kører som et 32-bit program under 64-bit OS.
CPU	Intel Pentium®, AMD Athlon processorbaseret PC eller kompatibel computer (Pentium4, Athlon XP eller senere anbefales) * Parat til brug med processor med flere kerner (Intel Core i7, Core 2 Quad, Core 2 Duo, AMD Phenom IIX4, Phenom X4 etc.)
RAM	1 GB eller mere anbefales
Kapacitet på harddisk	Reservér mindst plads på 100 MB. Tildel tilstrækkeligt harddiskplads til billedlagring. (Et billede kan bruge mere end 10 MB plads på harddisken).
Andet	<ul style="list-style-type: none"> • XGA (1024 x 768), Fuld farve (24 bit eller højere) • Tastatur, mus eller tilsvarende enheder

Systemkrav for Mac

Punkt	Krav
OS	Apple® Mac® OS X v10.4/v10.5/v10.6
CPU	Intel processorbaseret eller kompatibel computer (Core 2 Quad eller senere anbefales)/PowerPC
RAM	1 GB eller mere anbefales
Kapacitet på harddisk	Reservér mindst plads på 100 MB. Tildel tilstrækkeligt harddiskplads til billedlagring. (Et billede kan bruge mere end 10 MB plads på harddisken).
Andet	<ul style="list-style-type: none"> • XGA (1024 x 768), Fuld farve (24 bit eller højere) • Tastatur, mus eller tilsvarende enheder



- Samsung RAW Converter virker muligvis ikke korrekt på nogle computere, selvom computeren opfylder kravene.
- Installationsprogrammet for Mac vil ikke køre automatisk. Kør venligst manuelt opsætningsfilen på den medfølgende cd-rom.

Brug af Samsung RAW Converter Interface

For yderligere oplysninger om brugen af Samsung RAW Converter skal du trykke på **Help ► Open software manual**.

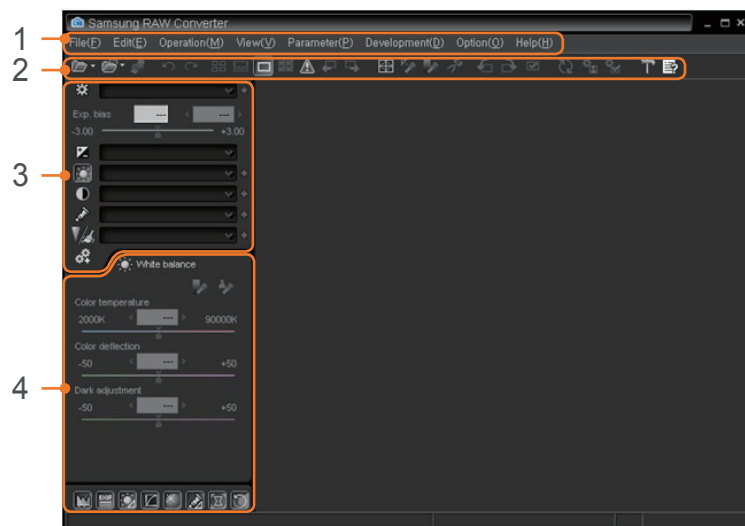

Nr.	Beskrivelse
1	Menu
2	Værktøjslinje
3	Redigeringsværktøjer
4	Åbner/lukker redigeringsværktøjernes vindue til finjustering.

Redigere filer i RAW-format

Du kan bevare en høj billedkvalitet, hvis du redigerer filer i RAW-format med Samsung RAW Converter. Du kan også redigere filer i JPEG- og TIFF-format.

Sådan justerer du eksponeringen af et billede:

- 1 Vælg **File ► Open file**, og åbn en fil.
- 2 Fra redigeringsværktøjerne skal du vælge .

3 Juster eksponeringen med rullebjælken.

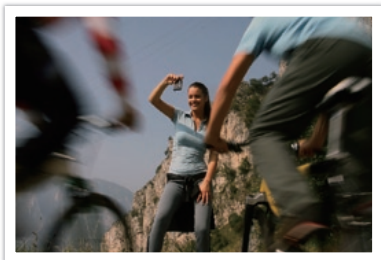

Originalt billede

P-tilstand, Blænde: f=8,

Lukkehastighed: 1/15 sek., ISO=100

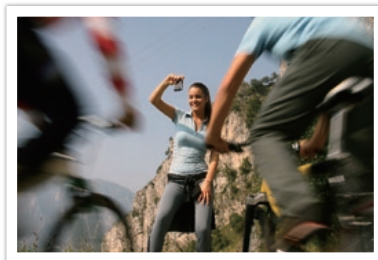

Redigeret billede

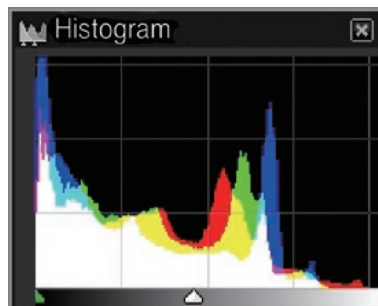

Oprindeligt billede

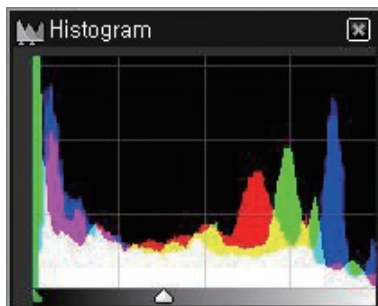

Redigeret billede

Sådan justerer du kontrasten på et billede:

- 1 Vælg File ► Open file , og åbn en fil.
- 2 Fra redigeringsværktøjerne skal du vælge .
- 3 Juster tonen med rullebjælken.

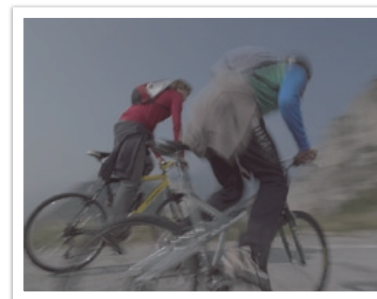

Oprindeligt billede

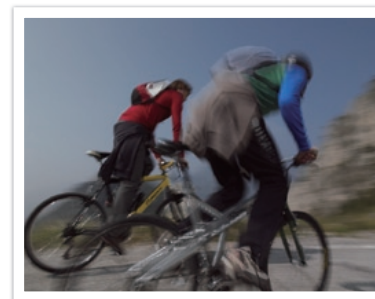

Redigeret billede

Sådan gemmer du RAW-filer i JPEG- eller TIFF-format:

- 1 Vælg **File** ► **Open file**, og åbn en fil.
- 2 Vælg **File** ► **Development**.
- 3 Vælg et filformat (JPEG eller TIFF) og vælg **Save**.





Kapitel 6

Appendiks

Fejlmeddelelser

Hvis følgende fejlmeddelelser vises, kan løsningsforslagene nedenfor, måske afhjælpe problemerne.

Fejlmeddelelser	Anbefalet løsning
Objektivet er låst	Objektivet er låst. Drej objektivet mod uret, indtil du hører et klik. (s. 32)
Kortfejl	<ul style="list-style-type: none"> • Sluk for kameraet og tænd det derefter igen. • Fjern hukommelseskortet og isæt det igen. • Formatér dit hukommelseskort.
Svagt batteri	Isæt et opladet batteri, eller lad batteriet op.
Ingen billedetil	Tag billeder eller isæt et hukommelseskort, der indeholder billeder.
Filfejl	Slet den skadede fil eller kontakt et servicecenter.
Huk. Opbrugt	Slet unødvendige filer eller isæt et nyt hukommelseskort.
Kort låst	Du kan låse SD- eller SDHC-kort for at forhindre, at filer bliver slettet. Lås kortet op ved fotografering. (s. 117)
DCF Full Error	Filnavnet svarer ikke til DCF-standarden. Overfør filerne på hukommelseskortet til en computer og formatér kortet. (s. 93)
Fejl 00	Sluk kameraet og monter objektivet igen. Hvis meddelelsen stadig vises, skal du kontakte et servicecenter.
Fejl 01/02	Sluk kameraet, tag batteriet ud og isæt det igen. Hvis meddelelsen stadig vises, skal du kontakte et servicecenter.



Vedligeholde kameraet

Rengøre kameraet

Kameraobjektiv og skærm

Anvend en børste for at fjerne støv, og tør forsigtigt objektivet af med en blød klud. Hvis der stadig er støv, kan du komme noget objektivrensevæske på et stykke rensesepapir og forsigtigt tørre det af.

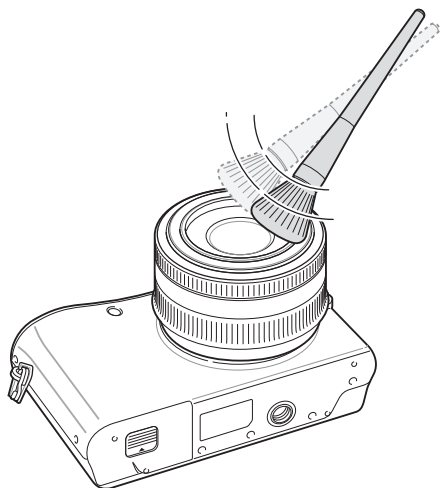

Om billedsensoren

Afhængigt af optageforholdene kan der forekomme støv på billederne, fordi billedsensoren bliver udsat for de ydre omgivelser. Dette problem er normalt og udsættelsen for støv forekommer ved daglig brug af kameraet. Du kan fjerne støv fra sensoren ved at bruge sensorens rengøringsfunktion. (s. 95) Hvis der stadig er støv efter rengøring af sensoren, skal du kontakte et servicecenter. Indsæt ikke pusteren i objektivets monteringsåbning.

Kameraets hus

Tør det forsigtigt af med en blød og tør klud.



Du må aldrig bruge benzin, fortyndere eller sprit til at rense kameraet. Disse opløsningsmidler kan ødelægge kameraet eller få det til at virke forkert.

Om hukommelseskort

Understøttet hukommelseskort

Du kan bruge SD- eller SDHC-hukommelseskort.

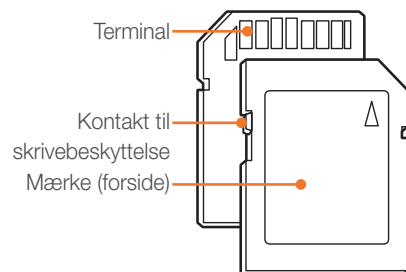

For at undgå at filerne bliver slettet, kan du på et SD- eller SDHC-kort bruge skrivebeskyttelseskontakten. Skub kontakten ned for at låse eller skub den op for at låse op. Lås op for kortet ved optagelse af billeder og videoklip.

Hukommelseskortets kapacitet

Hukommelseskortets kapacitet kan variere afhængigt af optagelsens scener og omstændigheder. Disse kapaciteter er baseret ud fra et SD-kort på 1 GB.

Størrelse	Fin	Normal	
*Videoyer (30 pr. sek)	1280 (16:9)	Ca. 15 min	Ca. 22 min
	640 (4:3)	Ca. 44 min	Ca. 66 min
	320 (4:3)	Ca. 145 min	Ca. 210 min

* Optagetiden kan variere, hvis du bruger zoom. Der blev optaget flere videoklip efter hinanden for at kunne bestemme den samlede optagetid.

	Størrelse	Superfin	Fin	Normal	RAW	RÅ + S.fin	RÅ + Fin	RÅ + NORMAL
Billede	14M 4592X3056 (3:2)	141	282	423	34	25	30	32
	10M 3872X2592 (3:2)	195	391	587	-	28	34	35
	6M 3008X2000 (3:2)	320	640	961	-	31	37	38
	2M 1920X1280 (3:2)	732	1465	2198	-	35	42	42
	Burst	1161	2322	3484	-	-	-	-
	12M 4592X2584 (16:9)	166	332	499	-	26	32	33
	8M 3872X2176 (16:9)	232	464	696	-	29	35	36
	5M 3008X1688 (16:9)	376	752	1129	-	32	38	39
	2M 1920X1080 (16:9)	850	1703	2550	-	36	42	42
	9M 3056X3056 (1:1)	210	420	630	-	32	34	35
	6.7M 2592X2592 (1:1)	288	576	864	-	34	37	37
	4M 2000X2000 (1:1)	470	940	1411	-	38	40	40
	1.6M 1280X1280 (1:1)	1041	2083	3121	-	42	43	43

Om batteriet

Brug kun batterier, der er godkendt af Samsung.

Batterispecifikationer

Model	BP1310
Type	Lithium-ion batteri
Cellekapacitet	1300 mAh
Spænding	7,4 V
Opladetid (når kameraet er slukket)	Ca. 150 min.

Batteriets driftstid

Optagelsestilstand	Gennemsnitstid/antal billeder
Billeder	Ca. 210 min/Ca. 420 billeder
Video	Ca. 130 min

- Ovenstående tal er baseret på Samsungs teststandarder. Dine resultater kan variere afhængigt af den faktiske brug.
- Tilgængelig optagetid varierer afhængigt af baggrund, optageinterval og brugsforhold.
- Der blev optaget flere videoklip efter hinanden for at kunne bestemme den samlede optagetid.

Bemærkninger om opladning af batteriet

- Hvis indikatorlyset ikke lyser, skal du kontrollere, om batteriet er sat korrekt i.
- Når batteriet er fuldstændigt afladt, skal det oplades i mindst 10 minutter, før det bruges sammen med kameraet.
- Hvis du bruger blitz eller optager video, bliver batteriet brugt hurtigere. Lad batteriet op, indtil indikatoren lyser grønt.
- Hvis indikatorlyset blinker orange eller slet ikke lyser, skal du tilslutte kablet igen eller fjerne og isætte batteriet.
- Hvis du skifter batteri, mens kablet er overophedet, eller temperaturen er for høj, kan indikatorlampen lyse gult. Opladningen starter, når batteriet er kølet af.
- Du må ikke hive i ledningen til strømforsyningen for at trække stikket ud af stikkontakten. Dette kan forårsage brand eller elektrisk stød.
- Bøj ikke AC-kablet, og anbring ikke tunge genstande på det. Hvis du gør dette, kan kablet blive ødelagt.



Der kan opstå personskade eller dødsfald, hvis et batteri håndteres uforsigtigt eller forkert. Af hensyn til din sikkerhed skal du følge disse instruktioner angående korrekt håndtering af batterier:

- Batteriet kan antændes eller eksplodere, hvis det ikke håndteres korrekt. Hvis du bemærker eventuelle deformiteter, revner eller andre unormale ting ved batteriet, skal du omgående stoppe med at bruge batteriet og kontakte producenten.
- Brug kun originale batteriopladere og -adaptere fra producenten og oplad kun batteriet ved hjælp af den metode, der er beskrevet i denne brugervejledning.
- Batteriet må ikke placeres i nærheden af opvarmende enheder eller udsættes for meget varme miljøer, som f.eks. en lukket bil om sommeren.
- Batteriet må ikke anbringes i en mikroovn.
- Undgå at opbevare eller bruge batteriet i varme, fugtige steder, som f.eks. i et spabad eller i en bruseniche.
- Kameraet må ikke ligge på brandfarlige overflader, som f.eks. sengetøj, tæpper eller elektriske tæpper i længere perioder.
- Når kameraet er tændt, må den ikke efterlades i længere tid i lukkede rum.
- Batteriterminalerne må ikke komme i kontakt med metalgenstande, som f.eks. halskæder, mønter, nøgler eller ure.

- Som erstatningsbatterier må der kun anvendes originale Lithium-ion batterier, der er anbefalet af producenten.
- Batteriet må ikke skilles ad eller punkteres med skarpe genstande.
- Undgå at udsætte batteriet for højt tryk eller knusende kræfter.
- Undgå at udsætte batteriet for kraftige stød, som f.eks. at tabe det fra stor højde.
- Batteriet må ikke udsættes for temperaturer på 60 °C eller derover.
- Batteriet må ikke komme i kontakt med fugt eller væsker.
- Batteriet må ikke udsættes for overdreven varme, som f.eks. direkte sollys, åben ild etc.

Retningslinjer for bortskaffelse

- Batteriet skal bortskaffes med omtanke.
- Batteriet må ikke brændes.
- Bestemmelserne for bortskaffelse kan variere afhængigt af land og område. Batteriet skal bortskaffes i henhold til alle lokale og føderale regulativer.

Retningslinjer for opladning af batteri

Oplad kun batteriet ved hjælp af den metode, der er beskrevet i brugervejledningen. Batteriet kan antændes og eksplodere, hvis det ikke oplades korrekt.



Før du kontakter et servicecenter

Hvis du har problemer med dit kamera, skal du prøve nedenstående løsningsforslag, før du kontakter et servicecenter.



Prøv andre former for ekstraudstyr, som f.eks. et hukommelseskort og batteri, når du anmoder om garantiservice.

Situation	Anbefalet løsning
Du kan ikke tænde kameraet	<ul style="list-style-type: none"> • Kontroller, at der er isat et batteri. • Kontrollér, at batteriet er sat i korrekt. • Oplad batteriet.
Strømmen forsvinder pludseligt	<ul style="list-style-type: none"> • Oplad batteriet. • Dit kamera er måske i strømsparetilstand. (s. 94) • Dit kamera kan muligvis blive slukket automatisk for at forhindre, at hukommelseskortet bliver beskadiget på grund af overdreven varme. Tænd for kameraet igen.
Kameraet mister hurtigt batterikraft	<ul style="list-style-type: none"> • Batteriet kan miste sin spænding hurtigere ved lave temperaturer (under 0 °C). Hold batteriet varmt ved at tage det i lommen. • Hvis du bruger blitz eller optager video, bliver batteriet brugt hurtigere. Oplad, hvis det er nødvendigt. • Batterier er forbrugsdele, der med tiden skal udskiftes. Anskaf et nyt batteri, hvis batteritiden hurtigt bliver mindre.

Situation	Anbefalet løsning
Du kan ikke tage billeder	<ul style="list-style-type: none"> • Der er ikke fri plads på hukommelseskortet. Slet unødvendige filer eller isæt et nyt kort. • Når funktionen AF prioritet er aktiveret, kan du ikke tage et billede, medmindre fokus er indstillet korrekt. Indstil AF prioritet til Slukket eller fokusér korrekt på motivet. (s. 63) • Formatér hukommelseskortet. • Hukommelseskortet er defekt. Anskaf et nyt hukommelseskort. • Hukommelseskortet er låst. Lås op for kortet. (s. 117) • Kontrollér, at kameraet er tændt. • Oplad batteriet. • Kontrollér, at batteriet er sat i korrekt.
Kameraet fryser	Tag batteriet ud og sæt det derefter i igen.
Kameraet bliver varmt	Kameraet kan blive varmt under brug. Dette er normalt og påvirker ikke dit kameras levetid og ydeevne.
Dato og klokkeslæt er ikke korrekt	Indstil dato og klokkeslæt i menuen for skærminstillingerne.
Skærmen eller knapperne virker ikke	Tag batteriet ud og sæt det derefter i igen.
Der er en fejl på hukommelseskortet	Hukommelseskortet er ikke blevet formateret eller er blevet ødelagt. Formatér hukommelseskortet.

Situation	Anbefalet løsning
Du kan ikke vise filer	Hvis du har ændret navnet på en fil, kan dit kamera muligvis ikke afspille den (navnet på filen bør overholde DCF-standarderne). Hvis dette er tilfældet, skal du afspille filerne på din computer.
Billedet er sløret	<ul style="list-style-type: none"> • Sørg for, at den fokusindstilling, du indstiller, egner sig til den slags optagelse, du tager. • Brug et stativ til at forhindre kamerarystelser. • Kontrollér, at objektivet er rent. Hvis det ikke er rent, skal du rense det. (s. 116)
Farverne på billedet stemmer ikke med den aktuelle scene.	En forkert hvidbalance kan medføre urealistiske farver. Vælg en passende hvidbalanceindstilling, der passer til lyskilden. (s. 53)
Billedet er for lyst	Dit billede er overeksponeret. <ul style="list-style-type: none"> • Justér blændeværdien eller lukkehastigheden. • Justér eksponeringsværdien. (s. 75)
Billedet er for mørkt	Dit billede er undereksponeret. <ul style="list-style-type: none"> • Justér blændeværdien eller lukkehastigheden. • Justér eksponeringsværdien. (s. 75) • Tænd for blitzten. (s. 35)

Situation	Anbefalet løsning
Billeder er forvrænget	Med dette kamera kan der opstå små forstyrrelser ved brug af vidvinkelobjektiv, der muliggør vidvinkeloptagelse. Det er normalt, og forårsager ikke fejl.
Afspilningsskærmen vises ikke på den tilsluttede, eksterne enhed	<ul style="list-style-type: none"> • Sørg for, at A/V- eller HDMI-kablet er sat korrekt i den eksterne monitor. • Kontrollér, at der er blevet optaget korrekt på hukommelseskortet.
Din computer registrerer ikke kameraet	<ul style="list-style-type: none"> • Kontrollér, at USB-kablet er sat korrekt i. • Kontrollér, at kameraet er tændt. • Kontrollér, at du anvender et understøttet styresystem.
Din computer afbryder forbindelsen til kameraet ved overførsel af filer.	Filoverførslen kan blive afbrudt af statisk elektricitet. Tag USB-kablet ud og sæt det i igen.
Computeren kan ikke afspille videoklip	Afhængigt af den anvendte software, bliver videofiler muligvis ikke afspillet. For at afspille de optagede videofiler med dit kamera, skal du installere og bruge programmet Intelli-studio på din computer.
Kan ikke indstille DPOF for RAW-filer	Du kan ikke indstille DPOF for RAW-filer.

Situation	Anbefalet løsning
<p>Auto-fokus fungerer ikke</p>	<ul style="list-style-type: none"> • Motivet er ikke i fokus. Når motivet er uden for AF-område, skal du optage ved at flytte motivet inden for AF-området og trykke halvt ned på udløseren. • Motivet er for tæt på. Træd væk fra motivet og optag. • Fokustilstanden er sat til MF. Skift tilstanden til AF.
<p>AEL-funktionen fungerer ikke</p>	<p>AEL-funktionen virker ikke i tilstandene M, i, SCENE og SMART. Vælg en anden tilstand til brug af denne funktion.</p>
<p>Et indbygget objektiv fungerer ikke</p>	<p>Kontrollér, at objektivet er monteret korrekt. Fjern objektivet fra kameraet og monter det igen.</p>
<p>Ekstern blitz, GPS eller elektronisk søger virker ikke</p>	<p>Kontrollér, at den eksterne enhed er korrekt monteret og tændt.</p>
<p>Skærmen til indstilling af dato og klokkeslæt bliver vist, når du tænder kameraet</p>	<ul style="list-style-type: none"> • Indstil dato og klokkeslæt igen. • Denne skærm bliver vist, når kameraets indvendige strømkilde er fuldstændig afladt. Isæt et fuldt opladt batteri, og lad mindst 72 timer gå i slukket tilstand for genopladning af den indvendige strømkilde.



Specifikationer for kameraet

Billedsensor	
Type	CMOS
Sensorstørrelse	23,4 × 15,6 mm
Effektive pixel	Ca. 14,6 megapixel
Samlet antal pixel	Ca. 15,1 megapixel
Farvefilter	RGB-primærfarvefilter
Objektivmontering	
Type	Samsung NX-montering
Tilgængeligt objektiv	Samsung-objektiver
Billedstabilisering	
Type	Objektivskift (afhænger af objektiv)
Tilstand	OIS-tilstand1/tilstand2
Korrigerende af forvrængning	
Korrigerende af objektivforvrængning til/fra (afhænger af objektiv)	
Støvreducering	
Type	Supersonisk drev
Skærm	
Type	AMOLED
Størrelse	3,0"
Opløsning	VGA (640 x 480) 614k punkter (PenTile)
Visningsfelt	Ca. 100 %
Brugerskærm	Ikon, gitter, histogram

Søger	
Type	EVF (elektronisk søger) (ekstraudstyr)
Opløsning	QVGA Ca. 201k punkter (300 x 224)
Visningsfelt	Ca. 98 %
Forstørrelse	Ca. 0,83X (APS-C, 50 mm, -1 m ⁻¹)
Øjepunkt	Ca. 17 mm
Dioptrjustering	Ca. -4,0 ~ +1,0 m ⁻¹
Fokusering	
Type	Kontrast AF
Fokuseringspunkt	<ul style="list-style-type: none"> • Valg: 1 punkt (frit valg) • Multi: Normal 15 punkter, nærbillede 35 punkter • Ansigtsgenkendelse: Maks. 10 ansigter
Tilstand	Enkelt auto-fokus, Kontinuerligt auto-fokus, Manuelt fokus
AF-hjælpelys	Grønt LED
Udløser	
Type	Elektronisk kontrolleret, vertikalt styret udløser med fokusplan
Hastighed	<ul style="list-style-type: none"> • Auto: 1/4000 s ~ 30 s • Manuel: 1/4000 s ~ 30 s (1/3 EV-trin) • Bulb (tidsbegrænsning: 8 min)

Eksposering	
Målesystem	TTL 247 (19x13) blokeringssegment
	Måling: Multi, Centervægtet, Punkt
	Måleområde: EV 0 ~ 18 (ISO100-30 mm, F2)
Kompensation	±3 EV (1/3 EV-trin)
AE-lås	AEL-knappen
ISO	<ul style="list-style-type: none"> • Auto, ISO 100, ISO 200, ISO 400, ISO 800, ISO 1600, ISO 3200 (1 eller 1/3 trin) • ISO-udvidelse: op til ISO 6400
Drevtilstand	
Tilstand	Enkelt, Serie, Burst, Timer, Ramme (autoeksposering, hvidbalance, picture wizard)
Serieoptagelse	<ul style="list-style-type: none"> • JPEG: 3 billeder pr. sekund (Maks. 6 skud-LDC til, Maks. 10 skud-LDC fra) • RAW: 3 billeder pr. sekund
Serieoptagelse	<ul style="list-style-type: none"> • 10, 15 eller 30 billeder pr. sekund • 30 billeder pr. udløsertryk
Rammeoptagelse	Autoeksposeringsramme (±3 EV), Hvidbalanceramme, Picture Wizard-ramme
Selvudløser	2 ~ 30 s (1 sekunds interval)
Aktivering af udløser	SR9NX01 (ekstraudstyr)

Blitz	
Ekstern blitz	Samsung eksterne blitz (ekstraudstyr): SEF15A, SEF20A, SEF42A
Syncro	Monteringsplads til ekstraudstyr (hotshoe)
Hvidbalance	
Tilstand	Auto-hvidbalance, Dagslys, Skyet, Fluorescerende hvidt, Fluorescerende naturlig hvidt, Fluorescerende dagslys, Wolfram, Blitz WB, Brugerindstilling, Farvetemp. (Manuel)
Mikrojustering	Gul/blå/grøn/magenta respektivt 7 trin
Dynamic Range-udvidelse	
Smart range til/fra	
Picture Wizard	
Tilstand	Standard, Levende, Portræt, Landskab, Skov, Retro, Kølig, Rolig, Klassisk, Brugerdefineret 1, Brugerdefineret 2, Brugerdefineret 3
Parameter	Kontrast, Skarphed, Mætning, Farve
Optagelse	
Tilstand	Smart Auto, Objektivprioritet, Program, Lukkeprioritet, Åbningsprioritet, Manual, Scene, Film
Scenetilstand	Skønhedsportræt, Børn, Sport, Nærbillede, Tekst, Solnedg., Daggry, Modlys, Fyrværk., Strand&sne, Nat, Portræt, Landskab, Lyd Billede

Lydbillede:	Kun JPEG
	Tid, hvor der kan optages (før og efter optagelse, respektivt 5 eller 10 sekunder)
Størrelse	<ul style="list-style-type: none"> • JPEG (3:2): 14M (4592x3056), 10M (3872x2592), 6M (3008x2000), 2M (1920x1280), 1.4M (1472x976, kun Serietilstand) • JPEG (16:9): 12M (4592x2584), 8M (3872x2176), 5M (3008x1688), 2M (1920x1080) • JPEG (1:1): 9M (3056x3056), 6.7M (2592x2592), 4M (2000x2000), 1.6M (1280x1280) • RAW: 14M (4592x3056)
Kvalitet	Superfin, Fin, Normal
RAW-standard	SRW
Farverum	sRGB, Adobe RGB
Video	
Type	MP4 (H.264)
Format	Film: H.264, lyd: AAC
Tilstanden Film AE	Program, Blændeprioritet
Filmoptagelse	Lyd til/fra (optagetid: op til 25 min)
Størrelse	1280x720, 640x480, 320x240
Billedhastighed	30 rammer pr. sekund

Lyd	Mono
Redigere	Lave stillbillede, Tidsbeskæring
Afspilning	
Type	Enkel, Miniaturer (3/9/20), Diasshow, Film
Markér advarsel	Tilgængelig
Redigere	Rødøje-fix, Modlys, Valg Af Billedstil, Skaler, Roter, Retouchering, Smartfilter
Smart filter	Vignettering, Miniature, Fiskeøje, Skitse, Antitåge, Halvtone prikker, Blødt fokus
Smart filterstørrelse	<ul style="list-style-type: none"> • JPEG (3:2): 6M (3008x2000), 2M (1920x1280), VGA (640x424) • JPEG (16:9): 5M (3008x1688), 2M (1920x1080), VGA (640x360) • JPEG (4:3): 6M (3008x2256), 2M (1920x1440), VGA (640x480) • JPEG (1:1): 4M (2000x2000), 1.6M (1280x1280), VGA (480x480)
Valg af billedstil	Blød, Levende , Skov, Efterår, Diset, Dunkelt, Klassisk
Lagring	
Medier	Ekstern hukommelse (ekstraudstyr): SD-kort (op til 4 GB garanteret), SDHC-kort (op til 32 GB garanteret)
Filformat	RAW (SRW), JPEG (EXIF 2.21), DCF, DPOF 1.1, PictBridge 1.0

Direct Printing	
PictBridge	
GPS	
Type	Geotagging med GPS-modul (WGS 84) (ekstraudstyr)
Funktion	<ul style="list-style-type: none"> Lokationsnavn (kun engelsk og koreansk) Google Map-link (med intelli-studio)
Stik	
Digitaludgang	USB 2.0 (HI-SPEED)
Videoudgang	NTSC, PAL (kan vælges) HDMI 1.3: (1080i, 720p, 576p/480p)
Ekstern udløser	Medfølger
DC-indgang	DC 9,0 V, 1,5 A (100 ~ 240 V)
Strømkilde	
Type	<ul style="list-style-type: none"> Genopladeligt batteri: BP1310 (1300 mAh) Oplader: BC1310 AC-adapter: AD9NX01 (ekstraudstyr) <p>* Strømkilden kan variere afhængigt af dit område.</p>

Mål (BxHxD)	
120,5 × 71 × 34,5 mm (eksklusive fremspring)	
Vægt	
282 g (uden batteri og hukommelseskort)	
Driftstemperatur	
0 ~ 40 °C	
Fugtighedsområde for betjening	
5 ~ 85 %	
Software	
Intelli-studio, Samsung RAW Converter	

- * Disse specifikationer kan ændres uden forudgående varsel for at opgradere en ydelse.
* Andre mærker og produktnavne er varemærker tilhørende deres respektive ejere.

Specifikationer for objektiv



Objektivnavn	SAMSUNG 20-50 mm F3.5-5.6 ED	SAMSUNG 20 mm F2.8
Fokuslængde	20 ~ 50 mm (svarer til 30,8 ~ 77 mm i 35 mm format)	20 mm (svarer til 30,8 mm i 35 mm format)
Elementer i gruppe	9 elementer i 8 grupper (inklusive 1 asfærisk objektiv, 1 objektiv med lav dispersion)	6 elementer i 4 grupper (inklusive 1 asfærisk objektiv)
Visningsvinkel	70,2° ~ 31,4°	70,2°
Blænder	F3.5 ~ 5.6 (minimum: F22), (antal blade: 7, cirkulær blænde)	F2.8 (minimum: F22), (antal blade: 7, cirkulær blænde)
Monteringstype	Samsung NX-montering	Samsung NX-montering
Optisk billedstabilisering	Medfølger ikke	Medfølger ikke
Minimum fokusafstand	0,28 m ~ uendeligt	0,17 m ~ uendeligt
Maksimum forstørrelse	Ca. 0,22 X	Ca. 0,18 X
Tilstanden i-Scene	Understøttet (Skønhed, Portræt, Børn, Modlys, Landskab, Solnedg., Daggry, Strand&sne, Nat)	Understøttet (Modlys, Landskab, Solnedg., Daggry, Strand&sne, Nat)
Filterstørrelse	40,5 mm	43 mm
Maks. diameter x længde	64 x 39,8 mm	62,2 x 24,5 mm
Vægt	Ca. 119 g	Ca. 89 g
Driftstemperatur	0 ~ 40 °C	0 ~ 40 °C
Fugtighedsområde for betjening	5 ~ 85 %	5 ~ 85 %

Objektivnavn	SAMSUNG 30 mm F2	SAMSUNG 18-55 mm F3.5-5.6 OIS	SAMSUNG 50-200 mm F4-5.6 ED OIS
Fokuslængde	30 mm (svarer til 46,2 mm i 35 mm format)	18 ~ 55 mm (svarer til 27,7 ~ 84,7 mm i 35 mm format)	50 ~ 200 mm (svarer til 77 ~ 308 mm i 35 mm format)
Elementer i gruppe	5 elementer i 5 grupper (inklusive 1 asfærisk objektiv)	12 elementer i 9 grupper (inklusive 1 asfærisk objektiv)	17 elementer i 13 grupper (inklusive 2 objektiver med lav dispersion)
Visningsvinkel	50,2°	75,9° ~ 28,7°	31,4° ~ 8,0°
Blænder	F2 (minimum: F22), (antal blade: 7, cirkulær blænde)	F3.5 ~ 5.6 (minimum: F22), (antal blade: 7, cirkulær blænde)	F4 ~ 5.6 (minimum: F22), (antal blade: 7, cirkulær blænde)
Monteringstype	Samsung NX-montering	Samsung NX-montering	Samsung NX-montering
Optisk billedstabilisering	Medfølger ikke	Medfølger	Medfølger
Minimum fokusafstand	0,25 m ~ uendeligt	0,28 m ~ uendeligt	0,98 m ~ uendeligt
Maksimum forstørrelse	Ca. 0,16 X	Ca. 0,22 X	Ca. 0,2 X
Objektivdæksel	Ekstraudstyr	Medfølger	Medfølger
Filterstørrelse	43 mm	58 mm	52 mm
Maks. diameter x længde	61,5 x 21,5 mm	63 x 65,1 mm	70 x 100,5 mm
Vægt	Ca. 85 g (uden dæksel)	Ca 198 g (uden dæksel)	Ca. 417 g (uden dæksel)
Driftstemperatur	0 ~ 40 °C	0 ~ 40 °C	0 ~ 40 °C
Fugtighedsområde for betjening	5 ~ 85 %	5 ~ 85 %	5 ~ 85 %

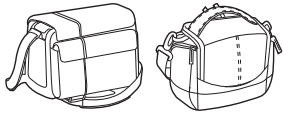
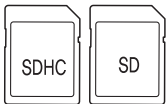
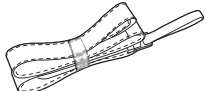
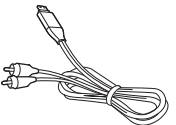

Objektivets specifikationer kan adskille sig ovenstående.

Tilbehør (ekstraudstyr)

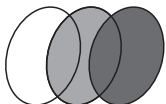
	<p>Kamerataske Du kan købe kameratasken separat.</p>
	<p>Hukommelseskort Dette kamera understøtter SD-hukommelseskort (Secure Digital) og SDHC-hukommelseskort (Secure Digital High Capacity).</p>
	<p>Håndledsrem Du kan købe yderligere håndlesremme.</p>
	<p>A/V-kabel Du kan tilslutte til andre enheder via A/V-kablet.</p>
	<p>Aktivering af udløser Aktivering af udløseren reducerer rystelser ved brug sammen med et kamerastativ.</p>
	<p>Filter Du kan lave forskelligfarvede effekter ved at sætte filtre på dit objektiv.</p>

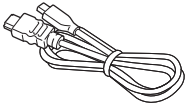
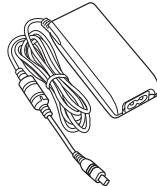
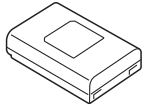
	<p>HDMI-kabel Du kan få vist billeder og videoklip i HD-kvalitet ved at slutte kameraet til en HDMI-kompatibel monitor med HDMI-kablet (HDMI-type D).</p>
	<p>Adapter Du kan oplade batteriet ved at sætte adapteren i en stikkontakt.</p>
	<p>Batteripakke Du kan købe ekstra batteripakker.</p>



- Disse illustrationer kan se anderledes ud end de faktiske emner. Der henvises til brugervejledningerne for det valgfrie tilbehør for yderligere oplysninger.
- Brug kun tilbehør, der er godkendt af Samsung. Samsung er ikke ansvarlig for skader, der er forårsaget ved brug af en anden producents tilbehør.

A

Auto-fokus 58

B**Batteri**

driftstid 119
specifikationer 119

Billeder

forstørre 83
justering af tone 112
optageindstillinger 50
redigere 87
visning på HDTV 101
visning på kamera 80
visning på tv 100

Billedstil 56**Blænder 11, 15****Blitz 69**

guidenummer 21
tilbagekastningsfotografering 22

Brændvidde 16**D**

Diasshow 83
Digitalt udskriftsordreformat
(DPOF) 103

E

Eksponeringsværdi (EV) 12, 75

F

Farverum 57
Feldybde (DOF) 12, 17

Filer

beskytte 81
billedformat 51
overføre til Mac 106
overføre til pc 105
redigere RAW-format 111
slette 81
videoformat 51

F-nummer 12**Funktion**

(se optagelsesmetode) 65

H

Hukommelseskort 117

I

i-Function 43
Intelli-Studio 107
ISO-følsomhed 14, 15, 52

K**Kamera**

fjerne (Windows) 106
forbinde til pc 105
tilslutte som ekstern harddisk 105
udseende 25

L

Lukkehastighed 13, 15

M

Måling 71
MF hjælp 64

O**Objektiver**

låse 32
låse op 32
markeringer 34
specifikationer 129
udseende 31

Optagelsesmetode 65**Optagelsestilstande**

Auto-fokus (AF) 58
Blændeprioritet 41
Film 47
Lukkeprioritet 41
Manuel 42
Objektivprioritet 42
Program 40
Scene 45
Smart Auto 39

Optisk billedstabilisering (OIS) 74

P

PictBridge 102
Picture Wizard 56

R

Ramme 65, 67
Reglen om tredjedele 19
Røddjееffekt 70

S

Samsung RAW Converter 110
Smart album 81
Stillinger 10

T

Timer 66
Toner 77

V

Valgfrit ekstraudstyr
 blitzens udseende 35
 GPS-modulets udseende 36
 montere blitzen 35
 montere den elektroniske søger 38
 montere GPS-modulet 37
Vedligeholdelse 116
Videoklip
 få vist 85
 indstillinger 77



**Korrekt bortskaffelse af produktet
(elektrisk & elektronisk affald)**

Mærket på dette produkt, på tilbehør eller i den medfølgende dokumentation betyder, at produktet og elektronisk tilbehør hertil (f.eks. oplader, høretelefoner, USB-ledning) ikke må bortskaffes sammen med almindeligt husholdningsaffald efter endt levetid. For at undgå skadelige miljø- eller sundhedspåvirkninger på grund af ukontrolleret affaldsbortskaffelse skal ovennævnte bortskaffes særskilt fra andet affald og indleveres behørigt til fremme for bæredygtig materiale-genvinding. Forbrugere bedes kontakte forhandleren, hvor de har købt produktet, eller kommunen for oplysning om, hvor og hvordan de kan indlevere ovennævnte med henblik på miljøforsvarlig genvinding. Virksomheder bedes kontakte leverandøren og læse betingelserne og vilkårene i købekontrakten. Dette produkt og elektronisk tilbehør hertil bør ikke bortskaffes sammen med andet erhvervsaffald.



Korrekt bortskaffelse af batterierne til dette produkt

(Gælder i EU og andre europæiske lande med særlige retursystemer for batterier)

Mærket på dette batteri, dokumentationen eller emballagen betyder, at batterierne i dette produkt efter endt levetid ikke må bortskaffes sammen med andet husholdningsaffald. Mærkning med de kemiske symboler Hg, Cd eller Pb betyder, at batteriet indeholder kviksølv, cadmium eller bly over grænseværdierne i EU-direktiv 2006/66. Hvis batterierne ikke bortskaffes korrekt, kan disse stoffer være skadelige for menneskers helbred eller for miljøet.

For at beskytte naturens ressourcer og fremme genbrug, skal batterier holdes adskilt fra andre typer affald og genanvendes via dit lokale, gratis batteriretursystem.



Hvis du efter dit køb har spørgsmål eller mangler oplysninger om service, henviser vi til garantibeviset, der fulgte med dit produkt, eller til webstedet <http://www.samsung.com/>.

