

SAMSUNG

Quick Start Manual



NX10

Acest manual de pornire rapidă a fost special conceput pentru a vă ghida printre funcțiile și caracteristicile de bază ale aparatului dvs. Citiți cu atenție Manualul de pornire rapidă și Manualul utilizatorului pentru a asigura o utilizare sigură și corectă.

Pentru informații suplimentare, consultați manualul utilizatorului de pe CD-ROM*

RUM

Informații referitoare la sănătate și siguranță

Respectați întotdeauna următoarele măsuri de precauție și sfaturi de utilizare pentru a evita situațiile periculoase și pentru a vă asigura de performanțele maxime ale camerei foto.



Avertisment—situații care pot cauza rănirea dvs. sau a altor persoane



Atenție—situații care pot cauza deteriorarea camerei foto sau a altor echipamente



Notă—note, sfaturi pentru utilizare sau informații suplimentare



WARNING

Avertismente privind siguranța

Nu utilizați camera foto în apropierea gazelor sau lichidelor inflamabile sau explozive

Nu utilizați camera foto în apropierea carburanților, a combustibililor sau a substanțelor chimice inflamabile. Nu depozitați și nu transportați lichide inflamabile, gaze sau materiale explozive în același compartiment cu camera foto sau cu accesoriile sale.

Nu lăsați camera foto la îndemâna copiilor sau a animalelor de companie

Nu lăsați camera foto și accesoriile sale la îndemâna copiilor mici și a animalelor. Piese mici pot cauza sufocare sau răni grave dacă sunt înghițite. Piesele și accesoriile mobile pot prezenta, de asemenea, pericole fizi.

Preveniți afectarea vederii subiectului

Nu utilizați blițul foarte aproape (mai aproape de 1 m) de oameni sau animale. Utilizarea blițului prea aproape de ochii subiectului poate cauza daune temporare sau permanente.

Manevrați și eliminați bateriile și încărcătoarele cu grijă

- Utilizați numai baterii și încărcătoare aprobate de Samsung. Bateriile și încărcătoarele incompatibile pot cauza răni grave sau deteriorarea camerei foto.
- Nu aruncați niciodată bateriile în foc. Respectați toate reglementările locale când eliminați bateriile uzate.
- Nu plasați niciodată bateriile sau camerele foto pe sau în dispozitive de încălzire, cum ar fi cuptoare cu microunde, plite sau radiatoare. Bateriile pot exploda dacă sunt supraîncălzite.



CAUTION

Măsuri de siguranță

Manevrați și depozitați camera foto cu grijă și atenție

- Feriți camera foto de umiditate—lichidele pot cauza deteriorări grave. Nu manevrați camera foto cu mâinile umede. Deteriorările cauzate de apă asupra camerei foto pot anula garanția oferită de producător.

- Nu expuneți camera foto la lumina directă a soarelui sau la temperaturi ridicate pentru perioade lungi de timp. Expunerile prelungite la lumina soarelui sau la temperaturi extreme pot cauza deteriorări permanente componentelor interne ale camerei foto.
- Evitați utilizarea sau depozitarea camerei foto în zone cu praf, murdare, umede sau slab aerisite pentru a împiedica deteriorarea pieselor mobile și a componentelor interne.
- Scoateți bateriile din camera foto când o depozitați pe o perioadă îndelungată de timp. Bateriile instalate pot prezenta scurgeri sau se pot oxida în timp și pot cauza deteriorări importante camerei foto.
- Protejați camera foto de nisip și murdărie atunci când o utilizați pe plajă sau în alte zone similare.
- Protejați camera foto și monitorul de impacturi, de manevrare dură și de vibrații excesive pentru a evita deteriorări importante.
- Lucrați cu atenție când conectați cabluri sau adaptoare și când instalați baterii și cartele de memorie. Forțarea mufelor, conectarea incorectă a cablurilor sau instalarea incorectă a bateriilor și a cartelelor de memorie poate duce la deteriorări ale porturilor, mufelor și accesoriilor.
- Nu introduceți obiecte străine în compartimentele, sloturile sau punctele de acces ale camerei foto. Este posibil ca daunele cauzate de utilizarea necorespunzătoare să nu fie acoperite de garanție.

Protejați bateriile, încărcătoarele și cartelele de memorie împotriva deteriorărilor

- Evitați expunerea bateriilor sau cartelelor de memorie la temperaturi foarte scăzute sau foarte ridicate (sub

0°C sau peste 40°C). Temperaturile extreme pot reduce capacitatea de încărcare a bateriilor și pot cauza funcționarea necorespunzătoare a cartelelor de memorie.

- Evitați contactul bateriilor cu obiecte din metal, deoarece acest lucru poate crea o conexiune între bornele + și - ale bateriei și poate duce la deteriorări temporare sau permanente ale acesteia.
- Evitați contactul cartelelor de memorie cu lichide, murdărie sau substanțe străine. Dacă este murdară, ștergeți cartela de memorie cu un material moale înainte de a o introduce în camera foto.
- Oprii camera când introduceți sau scoateți cartela de memorie.
- Nu îndoiiți, nu lăsați să cadă și nu supuneți cartelele de memorie la impacturi sau presiuni puternice.
- Nu utilizați cartelele de memorie care au fost formate de alte camere foto sau de un PC. Reformatați cartela de memorie cu camera dvs. foto.
- Nu utilizați niciodată un încărcător, o baterie sau o cartelă de memorie deteriorată.

Utilizați numai accesorii aprobate de Samsung

Utilizarea de accesorii incompatibile poate produce deteriorări ale camerei foto, poate cauza răni sau poate anula garanția.

Protejați obiectivul camerei foto

- Nu expuneți obiectivul la lumina directă a soarelui, deoarece acest lucru poate decolora senzorul de imagine sau poate cauza funcționarea necorespunzătoare a acestuia.

- Protejați obiectivul de amprente și zgârieturi. Curățați obiectivul cu un material moale, curat, fără impurități.

Informații importante despre utilizare

Permiteți numai personalului calificat să efectueze lucrări de service asupra camerei dvs. foto

Nu permiteți personalului necalificat să efectueze lucrări de service asupra camerei foto sau nu încercați dvs. înșivă să efectuați lucrări de service asupra acesteia. Orice deteriorare rezultată din lucrările de service efectuate de personalul necalificat nu este acoperită de garanție.

Asigurați durata maximă de viață a bateriei și a încărcătorului

- Supraîncărcarea bateriilor poate scurta viața acestora. După finalizarea încărcării, deconectați cablul de la camera foto.
- În timp, bateriile neutilizate se vor descărca și trebuie reîncărcate înainte de utilizare.
- Deconectați încărcătoarele de la sursele de alimentare atunci când nu sunt utilizate.
- Utilizați bateriile numai în scopurile pentru care au fost proiectate.

Fiți foarte atenți când utilizați camera foto în medii umede

Când mutați camera foto dintr-un loc rece la unul cald sau umed, se poate forma condens pe componentele electronice fragile și pe cartela de memorie. În această situație, așteptați cel puțin o oră până când se evaporă complet umezeala înainte de a utiliza camera foto.





Verificați funcționarea corespunzătoare a camerei foto înainte de utilizare

Producătorul nu își asumă responsabilitatea pentru pierderea de fișiere sau deteriorările rezultate din funcționarea deficientă sau utilizarea necorespunzătoare a camerei foto.

Informații referitoare la drepturile de autor

- Microsoft Windows și sigla Windows sunt mărci comerciale înregistrate ale Microsoft Corporation.
 - HDMI, sigla HDMI și termenul „High Definition Multimedia Interface” (Interfață multimedia de înaltă definiție) sunt mărci comerciale sau mărci comerciale înregistrate ale HDMI Licensing LLC.
 - QuickTime® și sigla QuickTime® sunt mărci comerciale sau mărci comerciale înregistrate ale Apple Computer, Inc., utilizate sub licență.
- Specificațiile camerei foto sau conținutul acestui manual se pot modifica fără notificare prealabilă datorită upgrade-ului efectuat funcțiilor acesteia.
 - Pentru informații privind licența Open Source, consultați „OpenSourceInfo.pdf” de pe CD-ROM.

Indicațiile utilizate în acest manual

Modul Fotografiere	Semn
Smart Auto (Mod automat inteligent)	
Program (Program)	P
Aperture Priority (Prioritate deschidere)	A
Shutter Speed Priority (Prioritate obturator)	S
Manual (Manual)	M
Night (Noapte)	
Portrait (Portret)	
Landscape (Peisaj)	
Scene (Scenă)	SCENE
Film	

Explicația modului de fotografiere apare lângă denumire

Aceasta arată că funcțiile explicate pot fi selectate numai în cadrul modului de fotografiere. În cazul modului SCENE, acest lucru corespunde doar unei părți a scenei.





De ex. Reglare expunere (luminozitate)

Reglarea expunerii (luminozitate)

P A S    SCENE 

Fotografiile pot fi realizate luminoase sau întunecate. În funcție de cantitatea de lumină. În acest caz, reglarea corespunzătoare poate fi efectuată controlând cantitatea de lumină care pătrunde în obiectiv.



P (Program),
A (Prioritate deschidere),
S (Prioritate obturator),
 (Noapte),
 (Portret),
 (Peisaj),
SCENE (Scenă) sau
 (Film) Modul.

În figura de mai jos este prezentat selectorul de moduri de fotografiere de pe corpul camerei foto. Modul de fotografiere dorit poate fi selectat rotind selectorul de moduri de fotografiere.

În figura de mai jos se arată că starea a fost modificată la .

Modul de fotografiere selectat în momentul de față



Tastele direcționale din manualul utilizatorului

În momentul explicării pașilor necesari pentru parcurgerea meniurilor, săgețile direcționale sus, jos, stânga și dreapta apar ca mai jos.

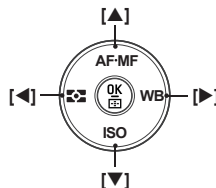

De ex. Executarea modului Play (Redare)

Utilizatorul poate verifica imaginile și filmele salvate.

- 1 Apăsați tasta [▶]
 - Sunt afișate fișierele salvate cel mai recent.
- 2 Verificați următoarele imagini pe rând, cu ajutorul [▶].

Afișarea meniurilor utilizate în acest manual

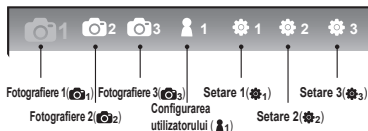

Afișarea meniurilor în modul de realizare a fotografiilor



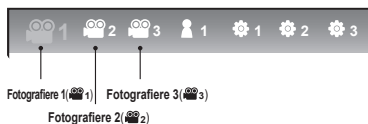



Afișarea meniurilor în modul de realizare a filmelor



De ex. Setarea calității imaginii pentru un film

- 1 Rotiți selectorul de moduri la .
- 2 Apăsați butonul **[MENU]**
- 3 Selectați **Fotografiere1** () → **Quality (Calitate)**
- 4 Selectați calitatea dorită a imaginii

Pictogramele utilizate în acest manual

Simbol	Explicație
	Informații suplimentare despre funcție
	Avertismente privind siguranța și precauțiile necesare
[]	Butoanele camerei foto; de exemplu: [Declanșator] (reprezintă butonul Declanșator)
()	Afișează pagina de referință
→	Este afișat în momentul selectării unui meniu sau a unei opțiuni în cadrul pasului Exemplu. Selectați Fotografiere1 () → Quality (calitatea) . (reprezintă selectarea Fotografiere1 (), și apoi a Quality (calitatea))
*	Comentariu prin care sunt explicate simbolurile

Abrevierile utilizate în acest manual

Abrevieri	Explicație
AF (Focalizare automată)	Focalizare automată
BKT (Bracketing)	Bracketing
DPOF (Format digital pentru comanda de imprimare)	Marcaj comandă de imprimare
EV (Valoare expunere)	Valoare expunere
OIS (Stabilizare optică a imaginii)	Stabilizare optică a imaginii
ISO (Standard internațional pentru negativele color)	Sensibilitatea filmului
WB (Balanță de alb)	Balanță de alb

Ex presiile utilizate în acest manual

Apăsarea declanșatorului

- Apăsați până la jumătate pe [**Declanșator**]: apăsați declanșatorul până la jumătate
- Apăsați [**Declanșator**]: apăsați complet declanșatorul



Apăsați până la jumătate pe butonul [**Declanșator**]



Apăsați butonul [**Declanșator**]

Subiect, fundal și compoziție

- **Subiect:** elementul principal al unui scene, cum ar fi o persoană, un animal sau natură moartă
- **Fundal:** obiectele din jurul subiectului
- **Compoziție:** combinația dintre subiect și fundal

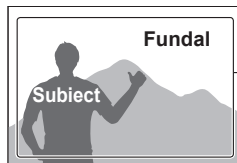

Compoziție

Expunere (Luminozitate)

Cantitatea de lumină care pătrunde în camera foto determină expunerea. Puteți modifica expunerea cu ajutorul vitezei obturatorului, a valorii deschiderii și a vitezei ISO. Prin modificarea expunerii, fotografiile vor fi mai întunecate sau mai deschise.



Expunere normală



Expunere excesivă (prea luminos)

Cuprins

Despachetarea	10	Setarea funcției de focalizare automată / manuală	32
Denumirea și rolul fiecărei piese	11	Utilizarea zoom-ului	32
Buton de reglare a dioptului / capac vizor /		Stabilizarea optică a imaginii (OIS)	33
indicator luminos pentru stare	13	Utilizarea butonului OIS în opțiunea de meniu	33
Denumirea părților obiectivului	14	Previzualizarea adâncimii	34
Pregătiri înainte de fotografiere	15	Utilizarea modului Automat inteligent	35
Încărcarea bateriei	15	Utilizarea modului Program (Program)	36
Introducerea bateriei	16	Utilizarea modului Prioritate deschidere,	
Introducerea cartelei de memorie	17	Prioritate obturator sau Manual	37
Montarea / demontarea obiectivului	18	Utilizarea modului Aperture Priority (Prioritate deschidere)	37
Atașarea curelei aparatului foto	19	Valoarea deschiderii	37
Pomirea și inițializarea	20	Utilizarea modului Shutter Priority (Prioritate obturator)	38
Pictogramele	22	Viteza obturatorului	38
Metoda de selectare a opțiunilor / meniurilor	24	Utilizarea modului Manual (Manual)	39
Utilizarea selectorului	24	Utilizarea modului Noapte / Portret / Peisaj	40
Utilizarea [Fn]	25	Utilizarea modului Night (Noapte)	40
Modificarea tipului de afișare	26	Utilizarea modului Portrait (Portret)	40
Modificarea tipului de afișare	26	Utilizarea modului Landscape (Peisaj)	40
Setarea ecranului utilizatorului	26	Utilizarea modului Scenă	41
Setarea ecranului	27	Utilizarea modului Beauty Shot	
Metoda simplă de realizare a fotografiilor	28	(Fotografie cu opțiune de înfrumusețare)	42
Sfaturi pentru obținerea unei fotografii mai clare	29	Înregistrarea unui film	43
Menținerea corectă a camerei foto	29	Aflați mai multe despre funcția de fotografiere de bază	45
Stabilizarea imaginii	29	Setarea rezoluției și calității	46
Apăsarea până la jumătate a butonului declanșator	29	Setarea unei rezoluții	46
Împiedicarea subiectului să se afle în afara zonei		Setarea calității imaginii pentru fotografii	47
de focalizare	30	Setarea calității filmului	47

Cuprins

Utilizarea temporizatorului.....	48	Redarea (imagini / filme).....	66
Setarea temporizatorului.....	48	Vizualizarea imaginilor în modul de redare.....	66
Fotografierea în locuri întunecate	49	Vizualizarea fișierelor din Smart Album (Album inteligent) în funcție de categorie.....	68
Utilizarea butonului blițului.....	49	Convertirea la vizualizarea divizată	
Setarea opțiunii de bliț	49	Protejarea fișierelor.....	69
Utilizarea funcției de corecție a efectului de ochi roșii	50	Ștergerea unui fișier.....	69
Prima perdea, a doua perdea.....	51	Mărirea / micșorarea.....	70
Reglarea sensibilității ISO.....	51	Vizionarea unui film.....	71
Reglarea cantității de lumină a blițului.....	52	Transferarea fișierelor pe computer.....	73
Metodele de focalizare	53	Pentru utilizatorii Windows.....	73
Modificarea metodelor de focalizare	53	Utilizarea programului Samsung Master.....	76
Modificarea zonei de focalizare.....	54	Utilizarea programului Samsung RAW Converter.....	77
Setarea unei focalizări pe zona selectată	55	Imprimarea fotografiilor cu o imprimantă foto (PictBridge).....	78
Setarea Asistență Focus Manual	56	Aflați mai multe despre funcția de redare / editare.....	79
Detectarea fețelor	57	Meniul pentru setările camerei foto.....	80
Detectarea fețelor normale.....	57	Sunetul	81
Detectarea autopotretelor.....	58	Ecranul	81
Reglarea luminozității și culorii imaginilor	59	Configurarea normală 1.....	82
Reglarea expunerii (luminozitate).....	59	Configurarea normală 2.....	83
Setarea balanței de alb.....	60	Configurarea normală 3.....	84
Modificarea metodei de fotografiere.....	61	Mesașele de eroare.....	86
Metoda de fotografiere succesivă și configurarea temporizatorului.....	61	Înainte de a contacta un centru de service.....	87
Efecte speciale / retușarea fotografiilor	63	Specificațiile camerei foto.....	91
Expertul de fotografii.....	63	Specificațiile obiectivului.....	97
Aflați mai multe despre funcția extinsă de fotografiere	64	Index	98

Despachetarea

Verificați dacă în cutia produsului se găsesc următoarele articole.



Camera foto
(capac corp,
capac vizor, capac
patină bliț)



Cablu USB



Baterie



Curea

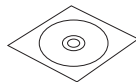

CD de instalare
a software-ului
(inclusiv manualul
utilizatorului)

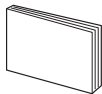

Manual de pornire
rapidă



Încărcător / cablu
de alimentare CA



Imaginea componentelor sau a articolelor opționale poate diferi de cea a produselor reale. Pentru informații suplimentare despre articolele opționale, vezi secțiunea „Accesorii (articole opționale)”. (Manualul utilizatorului de pe CD-ROM, pagina 123)

Denumirea și rolul fiecărei piese

Pentru informații suplimentare, consultați manualul utilizatorului de pe CD-ROM ().

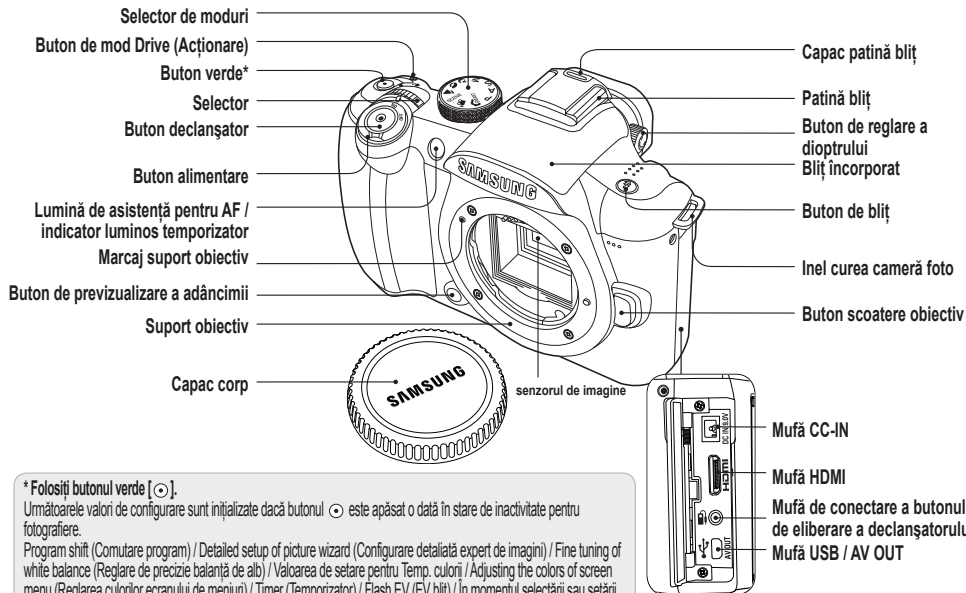

* Folosiți butonul verde [].

Următoarele valori de configurare sunt inițializate dacă butonul [] este apăsat o dată în stare de inactivitate pentru fotografiere.

Program shift (Comutare program) / Detailed setup of picture wizard (Configurare detaliată expert de imagini) / Fine tuning of white balance (Reglare de precizie balanță de alb) / Valoarea de setare pentru Temp. culorii / Adjusting the colors of screen menu (Reglarea culorilor ecranului de meniuri) / Timer (Temporizator) / Flash EV (EV bliț) / În momentul selectării sau setării AF, comutați zona de focalizare modificată la valoarea implicită (centru) / Bracketing (Configurare) setup (bracketing)

Denumirea și rolul fiecărei piese

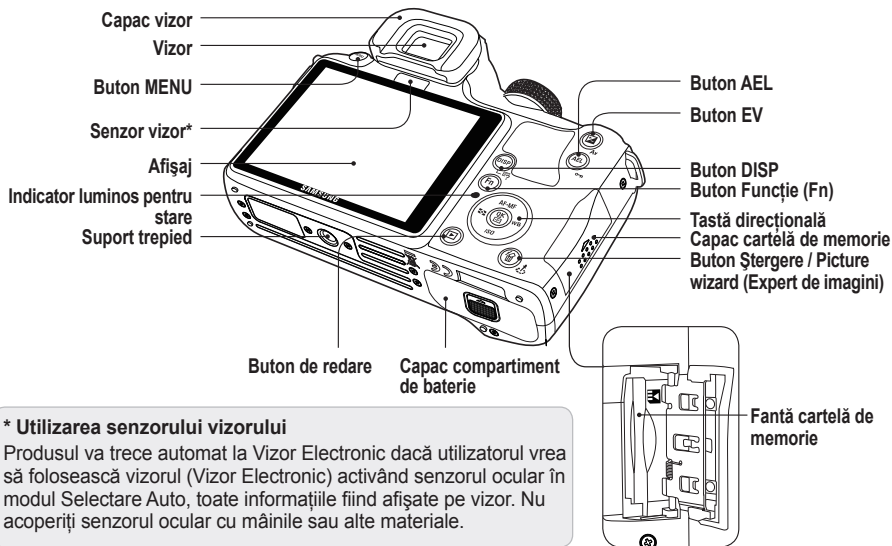

Denumirea și rolul fiecărei piese

Buton de reglare a dioptrului / capac vizor / indicator luminos pentru stare

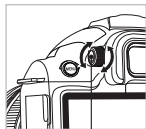

Buton de reglare a câmpului vizual

Utilizarea butonului de reglare a dioptrului

Puteți regla vizorul în funcție de câmpul vizual al utilizatorului. Dacă imaginea nu apare clar prin vizor, deplasați butonul de reglare a vederii la stânga / la dreapta pentru o vizualizare clară.



Indicator luminos pentru stare

Indicator luminos pentru stare

În cazul salvării unei imagini sau al realizării unui film, indică funcționarea camerei foto prin aprindere intermitentă.

- **Intermitent:** În momentul salvării unei fotografii, înregistrării filmelor sau citirii de către un computer sau o imprimantă.
- **Continuu:** Atunci când nu este efectuat un transfer de date în momentul conectării la un computer sau la o imprimantă.

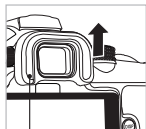

Capac vizor

Scoaterea capacului vizorului

Pe durata transportului camerei foto, capacul este fixat pe vizor. Împingeți capacul în sus, după cum se arată în figură, pentru a-l scoate.

Denumirea și rolul fiecărei piese

Denumirea părților obiectivului

Pentru informații suplimentare, consultați manualul utilizatorului de pe CD-ROM ().

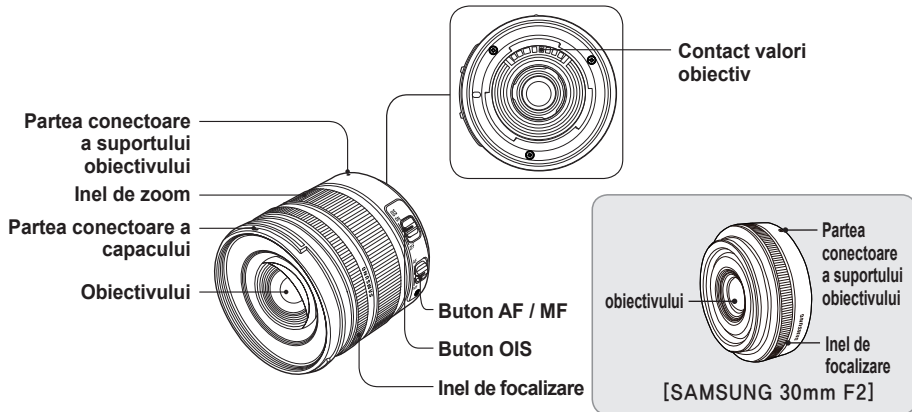

[SAMSUNG 18-55mm F3.5-5.6 OIS]



- Atunci când achiziționați separat obiectivul, contactați un centru de service, pentru a verifica modelele compatibile.
- Acest manual a fost redactat pe baza obiectivului **SAMSUNG 18-55mm F3.5-5.6 OIS**. Vă rugăm consultați Manualul de Utilizare Lentile pentru informații suplimentare în afara celor de mai sus.

Pregătiri înainte de fotografiere

Încărcarea bateriei

Încărcați complet bateria înainte de a utiliza acest produs.

Faceți corecțiile necesare, așa cum se arată în următoarea figură.

1

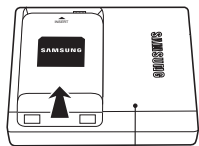

Încărcător



- Pentru a scoate bateria din încărcător, ridicați-o ușor în direcția indicată de săgeată.
- Utilizați numai încărcătoarele sau bateriile recomandate. Compania SAMSUNG nu este responsabilă de eventualele accidente care se pot produce în urma utilizării altor produse decât cele indicate.

2

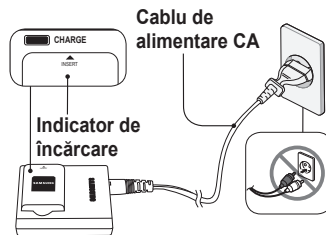

Culoarea indicatorului de încărcare	Starea încărcării
Roșie	Încarcă
Verde	Încărcată complet
Închisă sau galben	Eroare de încărcare

Introducerea bateriei

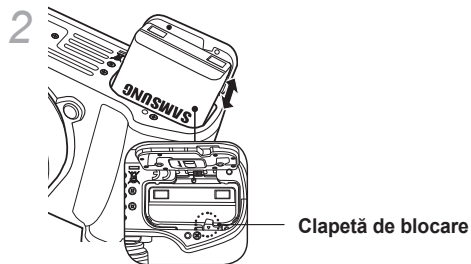
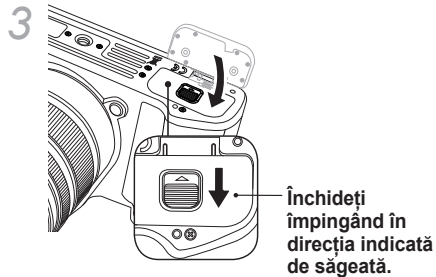
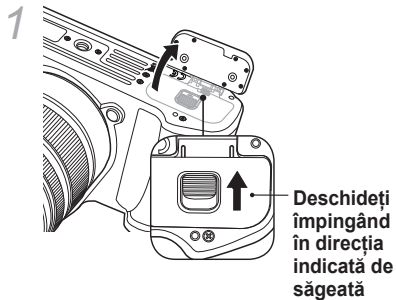

În momentul scoaterii bateriei, împingeți ușor, în jos, clapeta de blocare. Bateria poate fi apoi scoasă.

Introducerea cartei de memorie

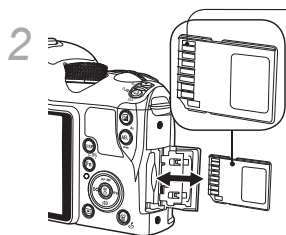
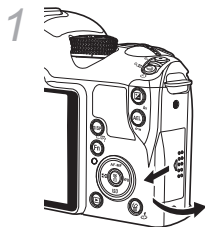

După verificarea direcției boriei metalice, puteți introduce cartea de memorie.

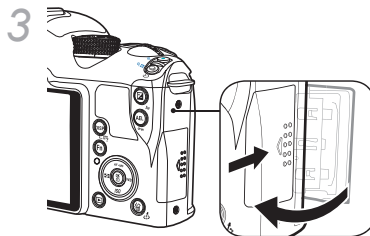

- În momentul scoaterii cartei de memorie, împingeți-o ușor în sensul de introducere.
- Nu scoateți cartea de memorie sau bateria în timp ce indicatorul pentru stare al camerei foto se aprinde intermitent. Datele se pot pierde sau produsul se poate defecta.

Pregătiri înainte de fotografiere

Montarea / demontarea obiectivului

Scoateți capacul suportului obiectivului și capacul corpului înainte de a monta obiectivul.

După ce ați potrivit marcajul suportului obiectivului (de culoare roșie) de pe corpul camerei foto cu vârful (de culoare roșie) suportului obiectivului, montați obiectivul rotindu-l în sensul acelor de ceasornic, până când se fixează în poziție. Atunci când scoateți obiectivul, rotiți-l în sens invers acelor de ceasornic, în timp ce țineți apăsat butonul de demontare a obiectivului.

Înainte de a monta obiectivul



Montarea obiectivului

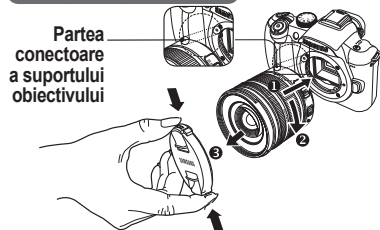

18

Demontarea obiectivului



- Se recomandă ca montarea sau demontarea obiectivului să fie făcută atunci când camera foto este închisă, pentru ca obiectivul să fie stabil.
- Compania SAMSUNG nu este responsabilă de eventualele accidente, defecțiuni sau probleme provocate de utilizarea unei alte mărci de obiectiv.
- Capacul corpului protejează produsul de zgârieturi sau praf în timpul transportului.

- ⚠ • Înlocuirea obiectivului va fi făcută într-un mediu fără particule străine. Particulele străine din corpul sau obiectivul camerei foto pot provoca defectarea produsului.
- Atunci când montați obiectivul, nu atingeți partea interioară a camerei cu degetul. Praful sau particulele străine din cameră pot afecta calitatea imaginilor sau pot provoca defecțiuni.

Pregătiri înainte de fotografiere

Atașarea curelei aparatului foto

Prin fixarea curelei pe corpul camerei foto, utilizatorul poate transporta cu ușurință aparatul.

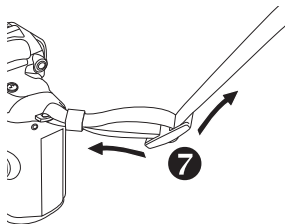
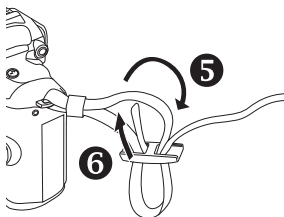
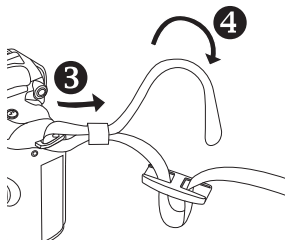
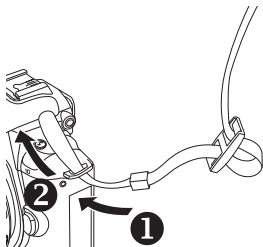

Pornirea și inițializarea

Atunci când porniți / opriți camera foto, setați butonul corespunzător la **ON / OFF**.

Atunci când porniți pentru prima dată camera foto, este posibil să vi se solicite să setați limba și data.

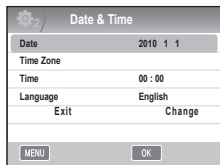

- 1 Apăsați pe [▼] pentru a selecta **Language**, apoi apăsați pe [OK].
- 2 Apăsați pe [▲/▼/◀/▶] pentru a seta limba dorită, apoi apăsați pe [OK].
 - Ecranul apare în limba selectată.

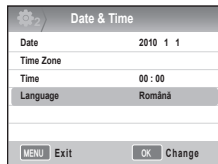

- 3 Apăsați pe [▲/▼] pentru a selecta **Date (Dată)**, după care apăsați pe [OK].
- 4 Apăsați pe [▲/▼/◀/▶] pentru a seta data, apoi apăsați pe [OK].

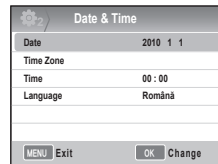

Pornirea și inițializarea

- 5 Apăsați pe [▼] pentru a selecta **Time Zone (Fus orar)**, apoi apăsați pe [OK].
- 6 Setati fusul orar dorit apăsând tasta [◀/▶].



- 7 Pentru a seta ora de vară, apăsați tasta [▲]. Apăsați din nou tasta [▲] pentru a o dezactiva.
- 8 Apăsați tasta [OK] pentru a salva.
- 9 Apăsați pe [▼] pentru a selecta **Time (Oră)**, apoi apăsați pe [OK].
- 10 Fixați ora dorită apăsând pe [▲/▼/◀/▶], apoi apăsați pe [OK].

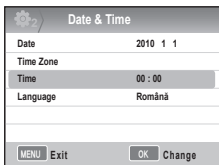

- 11 Apăsați butonul [MENU] pentru a finaliza setarea.



Pornirea și inițializarea

Toate detaliile care apar pe vizor vor apărea la fel pe ecran.

Utilizând funcția de vizualizare în timp real, utilizatorul poate realiza cu ușurință o fotografie, fără să fie nevoie să privească prin vizor.

Pictogramele care apar pe ecran sunt descrise pentru situația în care butoanele **OIS** și **AF/MF** sunt setate pe obiectivul utilizat.

Pictogramele

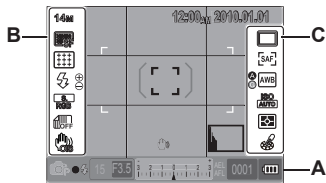

A Ecran informativ













	Modul Fotografieri		Indică lipsa cartei de memorie
	Mod de filmare		Avertisment asupra mișcării camerei foto
	Verificare focalizare		Informații despre oră, dată și an
	Bliț		Indicator de focalizare
15	Viteza obturatorului		la fața locului de contorizare Area
F3.5	Valoarea deschiderii		Zonă AF
	Valoarea reglată a expunerii		Histogramă
AEL AFL	Setarea AEL / AFL		Afișare grilă
0001	Nr. posibil de fotografii		
	Informații despre baterie		











Pe ecran apar pictogramele opțiunii selectate în momentul de față.

Pornirea și inițializarea

B Ecranul opțiunilor de fotografiere(stânga)

	Dimensiune
	Dimensiune film
	Calitate imagine
	Calitate film
	Zonă de focalizare
	Bliț
	Reglare lumină bliț
	Spațiul de culoare
	Interval inteligent
	OIS
	Înregistrare voce
	Apariție / dispariție a imaginii
	Anulare zgomot de vânt

C Ecranul opțiunilor de fotografiere(dreapta)

	Mod Drive (Acționare)
	Temporizator
	Mod AF
	Balanță de alb
	Reglare balanță de alb
	ISO
	Opțiuni de măsurare
	Expertul de fotografii

Metoda de selectare a opțiunilor / meniurilor

Atunci când apăsați butonul **[MENU]**, puteți selecta o opțiune sau un meniu dorit(ă) apăsând tasta **[▲/▼]** sau **[OK]**.

- 1 Apăsați butonul **[MENU]** în modul de fotografiere.
- 2 Puteți selecta opțiunea sau meniul dorit(ă) apăsând tasta **[▲/▼/◀/▶]** sau **[OK]**.

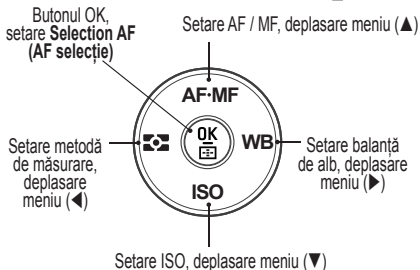

- 3 Pentru a salva opțiunea sau meniul selectat(ă), apăsați tasta **[OK]**.

Reveniți la pasul anterior.

Pentru a reveni la pasul anterior, apăsați butonul **[MENU]**.

- ✍ Utilizatorul poate reveni la starea de fotografiere apăsând butonul **[Declanșator]**.

Utilizarea selectorului

Utilizatorul poate modifica valoarea setării meniului utilizând selectorul sau mutând ecranul de meniu într-o locație dorită. De exemplu, atunci când realizați o fotografie în modul Shutter Speed Priority (Prioritate viteză obturator), aceasta vă permite să reglați rapid viteza dorită a obturatorului.

Exemplu. Utilizarea selectorului în modul S

- 1 Setăți selectorul de moduri la **S**.
- 2 Reglați viteza obturatorului rotind selectorul.
 - Valoarea deschiderii este setată automat în funcție de viteza setată a obturatorului.

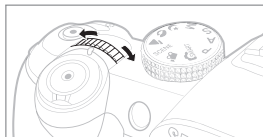

Metoda de selectare a opțiunilor / meniurilor

Utilizarea [Fn]

Utilizând funcția **[Fn]** a camerei foto, utilizatorul poate accesa principalele funcții, cum ar fi Quality (Calitate), Size (Dimensiune), AF area (Zonă AF), Flash (Bliț), Color Space (Spațiu de culoare), Smart Range (Interval inteligent) și OIS.

Exemplu. Setarea blițului în modul P

- 1 Rotiți selectorul de moduri la **P**.
- 2 Apăsați butonul **[Fn]** de pe corpul camerei foto.
- 3 Selectați **Flash** (Bliț) utilizând tastele **[◀/▶]** sau selectorul.



- 4 Apăsați tasta **[▲]**.
- 5 Setați opțiunea de meniu al blițului folosind **[◀/▶]** sau selectorul.

- 6 Apăsați tasta **[▲]**.
- 7 Setați intensitatea blițului utilizând tastele **[◀/▶]** sau selectorul.

- Aceasta permite reglarea intensității blițului până la ± 2 niveluri.

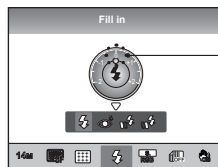

Este afișat nivelul de reglare a intensității blițului

- 8 Aliniați subiectul în cadru și apăsați până la jumătate butonul **[Declanșator]** pentru a focaliza.
- 9 Apăsați butonul **[Declanșator]** pentru a realiza o fotografie.

Modificarea tipului de afișare

Aflați cum puteți modifica setările de bază pentru afișaj și sunete, în funcție de preferințele dvs.

Modificarea tipului de afișare

Puteți selecta metoda de afișare a pictogramelor și opțiunilor afișate în modul de fotografiere și redare.

Apăsați de mai multe ori butonul [DISP].

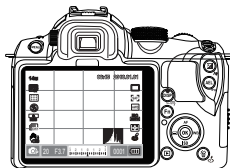

Butonul DISP

Modul Fotografiere	<ul style="list-style-type: none">Afișează toate informațiile de fotografiere setate de utilizator, cu excepția liniilor de grilă și histogramei.Afișează toate modulele de fotografiere setate de utilizator.Ascunde toate informațiile, cu excepția modului de fotografiere, vitezei obturatorului, valorii deschiderii, expunerii, numărului de fotografii disponibile și informațiilor despre baterie.
Modul Redare	<ul style="list-style-type: none">Afișează toate informațiile meta pentru fotografiere.Afișează histograma RGB, opțiunea selectată în momentul de față și data setată.Afișează informațiile despre viteza obturatorului, valoarea deschiderii, numele fișierului, fișierul redat și numărul total de fișiere salvate.

Setarea ecranului utilizatorului

P A S M SCENE

Puteți seta sau anula metoda de afișare a informațiilor despre fotografiere.

- 1 Apăsați butonul [MENU] în modul de fotografiere.
- 2 Selectați **User setup (Configurare utilizator)** ()
→ **User Display (Ecran utilizator)** → o opțiune.

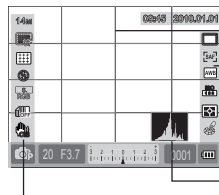

Despre histogramă

Histograma se referă la un grafic în care este prezentată distribuția luminosității imaginii. Înfațurează o imagine întunecată dacă graficul este înclinat la stânga și o imagine luminoasă dacă graficul este înclinat la dreapta. Înălțimea graficului depinde de informațiile cromatice; graficul este mai înalt dacă o anumită culoare este distribuită mai mult.



▲ Exponere insuficientă



▲ Exponere relevantă



▲ Exponere excesivă

Modificarea tipului de afișare

Setarea ecranului SCENE

Setările ecranului pot fi modificate în funcție de preferințele utilizatorului.

- 1 În modul Fotografiere sau Redare, apăsați butonul **[MENU]**.
- 2 Selectați **Setare 3** (☛₃) → **Display Select** (**Selectare Display**).
- 3 Selectați o opțiune dorită.

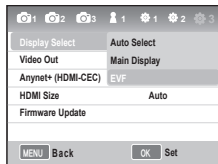

Auto Select (Selectare Auto)	Schimbați între Display Principal și Vizor Electronic prin intermediul senzorului ocular
Main Display (Display Principal)	Ecranul va apărea numai cu ajutorul Display Principal
EVF (Vizor Electronic)	Ecranul va apărea numai cu ajutorul Vizor Electronic



Metoda simplă de realizare a fotografiilor

Utilizatorul poate realiza cu ușurință o fotografie, necesitatea configurării utilizatorului fiind minimă.

- 1 Rotiți selectorul de moduri la **SMART**.

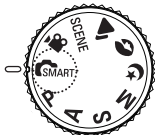

- 2 Aliniați subiectul în cadru.

Toate detaliile care apar pe vizor vor apărea la fel pe ecran.



- 3 Apăsați până la jumătate butonul **[Declanșator]** pentru a focaliza.

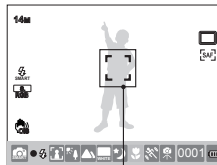

- Verde: Focalizarea este setată.
- Roșu: Focalizarea nu este setată.

- 4 Apăsați butonul **[Declanșator]** pentru a realiza o fotografie.



- Consultați secțiunea „Sfaturi pentru obținerea unei fotografii mai clare” (pag. 29) pentru a realiza o fotografie mai clară.
- Apăsați **[▶]** pentru a vedea imaginile salvate pe ecran.

Sfaturi pentru obținerea unei fotografii mai clare

Menținerea corectă a camerei foto



Aveți grijă să nu țineți mâna, părul sau cureaua camerei în fața obiectivului sau a blițului.

Apăsarea până la jumătate a butonului declanșator



Pentru a verifica dinainte dacă focalizarea compoziției este setată corespunzător, utilizați funcția de apăsare până la jumătate a butonului declanșator. Dacă apăsați până la jumătate declanșatorul, focalizarea și expunerea sunt reglate automat.

Stabilizarea imaginii



- Pentru a evita neclaritatea datorată mișcării camerei foto, setați funcția Stabilizare optică a imaginii (OIS). (pag. 33).

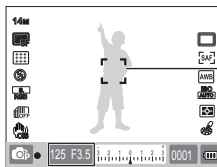

Afișarea vitezei obturatorului și a valorii deschiderii setate

Cadru de focalizare

- Dacă este verde, realizați fotografia apăsând butonul **[Declanșator]**.
- Dacă este roșu, modificați compoziția sau reglați din nou focalizarea, deoarece focalizarea nu este corect setată.



Împiedicarea subiectului să se afle în afara zonei de focalizare

În următoarele situații, imaginea poate apărea neclară din cauză că focalizarea subiectului poate fi dificilă atunci când.

- Contrastul cromatic nu este suficient (un subiect care poartă haine de o culoare identică cu fundalul).
- Subiectul este în fața unei lumini de fundal puternice.
- Subiectul generează o lumină reflectată puternică.
- Există un model orizontal care se repetă, de exemplu, jaluzele.
- Subiectul nu este poziționat în centru.
- Atunci când există un perete drept, de culoare albă, care nu include modelele specifice.
- Atunci când subiectul se mișcă repede.
- Atunci când subiectul este prea aproape de cameră.



Încercați să utilizați funcția de blocare a focalizării.

Reglați focalizarea utilizând funcția declanșator pe jumătate, focalizarea putând fi astfel realizată cu ușurință. Apoi apăsați butonul **[Declanșator]** după ce ați adus camera foto la compoziția dorită. Continuați să țineți apăsat până la jumătate butonul declanșator până când realizați o fotografie.



În timp ce butonul declanșator este apăsat până la jumătate, apăsați butonul **[AEL]** al camerei foto pentru a regla valoarea expunerii și a actualiza informațiile despre focalizare, în funcție de această setare. Pentru a anula funcția, apăsați încă o dată butonul **[AEL]**. (Manualul utilizatorului de pe CD-ROM, pagina 77)

Utilizarea focalizării manuale

Atunci când funcția de focalizare automată nu funcționează normal din cauza factorilor de mediu, focalizarea poate fi reglată manual setând metoda de focalizare la **Manual Focus (Focalizare manuală)**.

Dacă modul de focalizare a lentilelor este setat pe **Focus Manual (MF)**, această funcție ajută la focalizarea subiectului prin extinderea automată a ecranului. Dacă focalizarea este reglată utilizându-se imaginea mărită, focalizarea poate fi reglată cu o mai mare precizie. (pag. 56)



- Utilizând nivelul de control **[AF/MF]**, focalizarea poate fi reglată manual.
- Dacă obiectivul nu prezintă butonul AF/MF, puteți seta opțiunea **Manual Focus (Focalizare manuală) (MF)** în meniul modului AF.
- Opțiunea selectabilă poate diferi în funcție de obiectivul utilizat.
- În momentul reglării manuale a focalizării, imaginea poate apărea neclară dacă focalizarea nu este setată corect. Realizați o fotografie după setarea corectă a focalizării.
- În momentul utilizării funcției de focalizare manuală, **AF Area (Zonă AF)** nu poate fi utilizată.
- În modul de filmare, nu puteți seta focalizarea utilizând imaginea mărită.

Setarea funcției de focalizare automată / manuală

Focalizarea poate fi reglată automat sau manual utilizând butonul AF/MF de pe partea laterală a obiectivului.

1 Utilizarea focalizării automate

Setați butonul AF/MF al obiectivului la **AF**. Focalizarea este reglată automat prin apăsarea până la jumătate a butonului declanșator.

2 Utilizarea focalizării manuale

Setați butonul AF/MF al obiectivului la **MF**. Focalizarea poate fi reglată manual rotind inelul de focalizare.

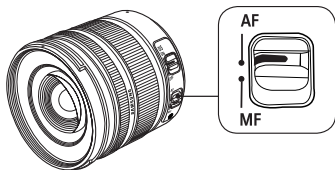

 S-ar putea ca, la unele modele de obiectiv, butonul AF/MF să nu existe. Vă rugăm să luați în considerare acest aspect în momentul achiziționării obiectivului. (pag. 53)

Utilizarea zoom-ului

Dacă folosiți inelul de zoom, puteți mări (unghi de telefotografie) sau reduce (unghi larg) dimensiunea unei imagini modificând valoarea distanței focale a obiectivului camerei foto.

Reglați-o la dimensiunea dorită și realizați fotografia.

- 1 Rotiți inelul de zoom la stânga / dreapta după ce ați verificat focalizarea asupra subiectului.
 - În funcție de distanța focală modificată, subiectul poate apărea mărit sau micșorat.
- 2 Apăsați până la jumătate butonul **[Declanșator]** pentru a focaliza.
- 3 Apăsați butonul **[Declanșator]** pentru a realiza o fotografie.

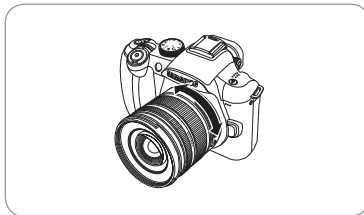

 Focalizarea poate fi ușor modificată din cauza distanței focale modificate, de aceea se recomandă să reglați din nou focalizarea înainte de a realiza fotografia dacă ați modificat distanța focală rotind inelul de zoom.

Stabilizarea optică a imaginii (OIS)

La utilizarea stabilizării optice a imaginii (OIS) în momentul realizării fotografiilor, utilizatorul poate focaliza cu precizie imaginile, deoarece această funcție reduce mișcarea camerei foto.

Utilizarea butonului OIS al obiectivului

Funcția OIS poate fi utilizată numai dacă obiectivul utilizat prezintă funcția OIS.

Pentru a utiliza această funcție, setați **[OIS]** la **ON**.

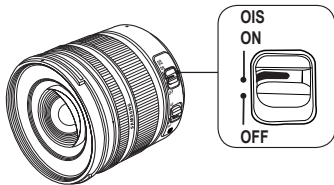

Utilizarea butonului OIS în opțiunea de meniu

După setarea butonului OIS, selectați funcția OIS în opțiunea de meniu

- 1 În modul Fotografiere, apăsați butonul **[MENU]**.
- 2 Selectați **Fotografiere3** (📷/📷) → **OIS** → o opțiune.



Mode 1 (Modul 2)

Funcția OIS este aplicată numai atunci când declanșatorul este apăsat complet sau până la jumătate.



Mode 2 (Modul 2)

Funcția OIS este aplicată întotdeauna.



- Funcția OIS poate să nu fie aplicată satisfăcător în următoarele cazuri.
 - La realizarea unei fotografii în timp ce se urmărește un obiect aflat în mișcare
 - Atunci când apare o vibrație puternică dincolo de intervalul de stabilizare
 - Atunci când viteza obturatorului este prea mică, din cauza unor condiții precum fotografierea nocturnă
 - Atunci când bateria nu este suficient încărcată
 - Atunci când se realizează fotografii în prim plan
- În momentul utilizării unui trepid, dezactivați funcția OIS, deoarece imaginea poate fi neclară din cauza vibrației senzorului OIS.
- În cazul în care camera foto este supusă unui impact în momentul fotografierii, ecranul poate deveni neclar. În acest caz, camera foto poate funcționa normal dacă este închisă și reponată.
- Consumul de energie a bateriei poate crește odată cu utilizarea funcției OIS, de aceea se recomandă ca această funcție să fie utilizată numai la nevoie.
- Pentru a seta funcția OIS utilizând meniul, setați **[OIS]** al obiectivului la **ON**. Este posibil ca această funcție să nu fie activă, în funcție de modelul obiectivului.
- Funcția poate fi setată direct apăsând tasta **[Fn]** în modul de fotografiere.



Previzualizarea adâncimii P A S M

Atunci când nu utilizați funcția de previzualizare a adâncimii, puteți vedea subiectul prin camera foto numai atunci când deschiderea este maximă (număr f minim) în modul de fotografiere. Dacă utilizați funcția de verificare a adâncimii câmpului înainte de a realiza fotografia, puteți verifica în prealabil adâncimea câmpului.

- 1 Apăsați butonul **[Depth Preview]** (Previzualizare adâncime) în modul de fotografiere.



Butonul de previzualizare a adâncimii

- 2 Puteți verifica adâncimea câmpului utilizată cu ajutorul ecranului și vizorului.

 Puteți seta o altă funcție a unui buton utilizând opțiunea de meniu **Key Mapping (Reprezentare taste)**. (Manualul utilizatorului de pe CD-ROM, pagina 77)

Ce este adâncimea câmpului?

Atunci când vă focalizați asupra unui anumit subiect, există un interval în care obiectele mai apropiate și mai îndepărtate vor fi, de asemenea, focalizate. Acest interval focalizat se numește adâncimea câmpului.

Cu cât obiectivul superangular este mai larg, cu atât sunt mai mari valoarea deschiderii și adâncimea câmpului. De exemplu, la oprirea deschiderii, f 11 este mai mare decât f 2.8.

Poziția curentă a subiectului



▲ Aceasta se referă la un interval de focalizare adecvat atunci când câmpul este adânc.

Poziția curentă a subiectului



▲ Aceasta se referă la un interval de focalizare adecvat atunci când câmpul este puțin adânc.

Utilizarea modului Automat inteligent

Modul automat inteligent permite realizarea de fotografii în stadiul optimizat după mediul de fotografiere, fără o acționare separată, deoarece camera foto recunoaște automat diverse condiții de fotografiere. De aceea, chiar și un începător poate utiliza cu ușurință camera foto.







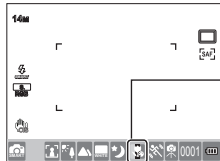

1 Rotiți selectorul de moduri la  SMART.







2 Aliniați subiectul în cadru.



- Dacă aparatul foto setează o compoziție de fotografiere dorită, detectează automat scena și afișează pictograma de mod corespunzătoare pe ecran.



Pictograma de mod corespunzătoare este afișată în funcție de scena detectată.

	Fotografierea peisajelor
	Fotografierea fundalurilor foarte luminoase
	Fotografierea peisajelor noaptea
	Fotografierea portretelor noaptea
	Fotografierea peisajelor cu lumină de fundal, în absența unui subiect uman
	Fotografierea portretelor cu lumină de fundal
	Fotografierea portretelor
	Fotografierea în prim-plan
	Fotografierea obiectelor în prim-plan

	Fotografierea apusurilor
	Fotografierea cerului senin
	Fotografierea naturii, cum ar fi copacii și frunzele
	Fotografierea subiecților colorați în prim-plan
	Fotografierea portretelor în prim-plan
	După montarea pe un trepied, fotografiați subiectul care nu se mișcă o perioadă de timp.
	Fotografierea unui subiect aflat în plină mișcare

- Atunci când nu detectează mediul de fotografiere, camera folosește setările de bază ale modului pentru fotografiere .
- Chiar și după detectarea feței, camera poate să nu recunoască modul portret, în funcție de direcția și luminozitatea feței.
- Camera foto poate recunoaște diferit aceeași scenă, în funcție în mediul de fotografiere, cum ar fi lumina, mișcarea camerei, distanța subiectului.
- Camera foto poate să nu recunoască în modul , în funcție de mișcarea subiectului, chiar dacă se utilizează un trepied.

3 Apăsați până la jumătate butonul **[Declanșator]** pentru a focaliza.

4 Apăsați butonul **[Declanșator]** pentru a realiza o fotografie.

Utilizarea modului Program (Program)

În modul Program, viteza obturatorului și valoarea deschiderii sunt reglate automat, păstrându-se luminozitatea corectă.

- 1 Rotiți selectorul de moduri la **P**.
- 2 Setaiți opțiunile.
 - Lista opțiunilor poate fi consultată în secțiunea „Funcții extinse de fotografiere”. (Manualul utilizatorului de pe CD-ROM, pagina 50)

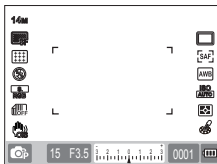

- 3 Aliniați subiectul în cadru și apăsați până la jumătate butonul **[Declanșator]** pentru a focaliza.
- 4 Apăsați butonul **[Declanșator]** pentru a realiza o fotografie.

Ce este metoda de comutare a programelor?

Dacă este utilizată această funcție, viteza obturatorului și valoarea deschiderii dorite pot fi selectate în timp ce este păstrată aceeași luminozitate. Viteza obturatorului și valoarea deschiderii se modifică după următoarele reguli. Valorile disponibile ale deschiderii pentru setarea expunerii diferă în funcție de modelul obiectivului.

Direcția selectorului	Modificarea valorii expunerii
La stânga	Viteza obturator redusă + deschidere mărită
La dreapta	Viteza obturator mărită + deschidere redusă

Utilizarea modului Prioritate deschidere, Prioritate obturator sau Manual

Utilizând valoarea deschiderii pentru a regla cantitatea de lumină și viteza obturatorului, puteți realiza fotografii la expunerea dorită.

În ceea ce privește modurile de fotografiere care permit reglarea valorii deschiderii și a vitezei obturatorului, acestea sunt modurile Prioritate deschidere, Prioritate viteză obturator și Manual.

Utilizarea modului Aperture Priority (Prioritate deschidere)

Modul Prioritate deschidere vă permite să setați manual valoarea deschiderii în timp ce camera foto selectează automat viteza adecvată a obturatorului.

- 1 Rotiți selectorul de moduri la **A**.
- 2 Rotiți selectorul pentru a regla valoarea deschiderii.

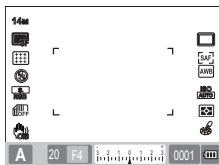

- 3 Setați opțiunile.
 - Lista opțiunilor poate fi consultată în secțiunea „Funcții extinse de fotografiere”. (Manualul utilizatorului de pe CD-ROM, pagina 50)
- 4 Aliniați subiectul în cadru și apăsați până la jumătate butonul **[Declanșator]** pentru a focaliza.
- 5 Apăsați butonul **[Declanșator]** pentru a realiza o fotografie.

Valoarea deschiderii

Valoarea deschiderii unui obiectiv poate fi reglată pentru a controla cantitatea de lumină care ajunge la senzorul de imagine. La deschiderea diafragmei (valoarea deschiderii este redusă), obiectele aflate mai aproape și mai departe decât subiectul focalizat vor fi în afara focalizării. La închiderea diafragmei (valoarea deschiderii este mărită), câmpul focalizat este extins înainte și înapoi.



▲ Valoare a deschiderii mărită (deschidere îngustă)



▲ Valoare a deschiderii redusă (deschidere largă)

Utilizarea modului Shutter Priority (Prioritate obturator)

Modul Prioritate obturator vă permite să setați manual viteza obturatorului în timp ce camera foto selectează automat valoarea adecvată a deschiderii.

- 1 Rotiți selectorul de moduri la **S**.
- 2 Rotiți selectorul pentru a regla viteza obturatorului.

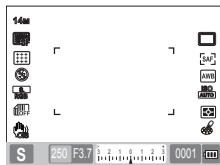

- 3 Setați opțiunile.
 - Lista opțiunilor poate fi consultată în secțiunea „Funcții extinse de fotografiere”. (Manualul utilizatorului de pe CD-ROM, pagina 50)
- 4 Aliniați subiectul în cadru și apăsați până la jumătate butonul **[Declanșator]** pentru a focaliza.
- 5 Apăsați butonul **[Declanșator]** pentru a realiza o fotografie.

Viteza obturatorului

Viteza obturatorului este durata de timp pentru care obturatorul este deschis. Vă puteți bucura de multe efecte interesante reglând viteza obturatorului. O viteză a obturatorului redusă atenuază mișcarea în imagine. Puteți observa efectul vitezei asupra imaginii atunci când viteza redusă a obturatorului este utilizată pentru o fotografie.

O viteză mare a obturatorului este esențială pentru captarea mișcării. O viteză mai mare a obturatorului surprinde subiectul în mișcare.



▲ Viteză obturator
redușă



▲ Viteză obturator
mare

Utilizarea modului Prioritate deschidere, Prioritate obturator sau Manual

Utilizarea modului Manual (Manual)

În modul Manual, puteți realiza fotografiile setând direct diversele opțiuni de fotografiere, inclusiv viteza obturatorului și valoarea deschiderii.

- 1 Rotiți selectorul de moduri la **M**.
- 2 Rotiți selectorul pentru a regla viteza obturatorului.
- 3 Rotiți selectorul pentru a regla valoarea deschiderii în timp ce țineți apăsat **[EV]**.

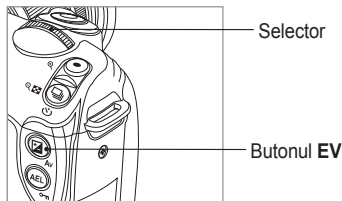

- 4 Setarea opțiunii de fotografiere dorite
 - Lista opțiunilor poate fi consultată în secțiunea „Funcții extinse de fotografiere”. (Manualul utilizatorului de pe CD-ROM, pagina 50)
- 5 Aliniați subiectul în cadru și apăsați până la jumătate butonul **[Declanșator]** pentru a focaliza.
- 6 Apăsați butonul **[Declanșator]** pentru a realiza o fotografie.

- În cazul modului P (Program), S (Prioritate obturator) sau A (Prioritate deschidere), ecranul apare în culoarea roșie pentru fiecare parte din afara intervalului de expunere.
Modul **P**: Semnul roșu apare pentru viteza obturatorului și valoarea deschiderii.
Modul **S**: Semnul roșu apare pentru viteza obturatorului.
Modul **A**: Semnul roșu apare pentru valoarea deschiderii.
- Viteza ISO nu poate fi setată automat în modul **M** (Manual).

Utilizarea modului Noapte / Portret / Peisaj

Utilizarea modului Night (Noapte)

În momentul utilizării modului Noapte, puteți folosi valoarea de expunere optimă pentru un mediu întunecat.

- 1 Rotiți selectorul de moduri la .
- 2 Aliniați subiectul în cadru și apăsați până la jumătate butonul **[Declanșator]** pentru a focaliza.
- 3 Apăsați butonul **[Declanșator]** pentru a realiza o fotografie.

 În modul Noapte, se recomandă să utilizați un trepied, un buton de eliberare a declanșatorului (achiziționat separat) sau funcția Temporizator pentru a reduce la minimum mișcarea camerei foto.

Utilizarea modului Portrait (Portret)

În modul Portret, efectul optim poate fi obținut în momentul realizării unui portret.

- 1 Rotiți selectorul de moduri la .
- 2 Aliniați subiectul în cadru și apăsați până la jumătate butonul **[Declanșator]** pentru a focaliza.
- 3 Apăsați butonul **[Declanșator]** pentru a realiza o fotografie.

 În modul Portret, zona de focalizare este setată automat la o față, deoarece este setată automat la modul **Face Detection AF (Detectare față AF)**.

Utilizarea modului Landscape (Peisaj)

Acest mod este util atunci când aveți nevoie de o focalizare clară pentru un peisaj natural.

- 1 Rotiți selectorul de moduri la .
- 2 Aliniați subiectul în cadru și apăsați până la jumătate butonul **[Declanșator]** pentru a focaliza.
- 3 Apăsați butonul **[Declanșator]** pentru a realiza o fotografie.

 În modul Peisaj, viteza obturatorului este reglată automat, în funcție de valoarea deschiderii. Se recomandă să utilizați un trepied în cazul unei viteze reduse a obturatorului.

Utilizarea modului Scenă

Dat fiind că o opțiune corespunzătoare este setată în prealabil de către scenă, fotografia poate fi realizată convenabil selectând o scenă potrivită pentru situație.

- 1 Rotiți selectorul de moduri la **SCENE**.
- 2 Selectați o scenă.
 - Apăsați butonul **[MENU]** pentru a selecta o scenă. Puteți selecta o scenă dorită.
 - Pentru modul Beauty Shot (Fotografie cu opțiune de înfrumusețare), consultați „Utilizarea modului Beauty Shot (Fotografie cu opțiune de înfrumusețare)”.

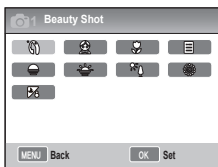

- 3 Aliniați subiectul în cadru și apăsați până la jumătate butonul **[Declanșator]** pentru a focaliza.
- 4 Apăsați butonul **[Declanșator]** pentru a realiza o fotografie.

 Atunci când camera foto este setată la modul de inactivitate în timp ce selectorul de moduri este setat la **SCENE**, puteți selecta direct o scenă dorită apăsând tasta **[Fn]**.



Utilizarea modului Scenă

Utilizarea modului Beauty Shot (Fotografie cu opțiune de înfrumusețare) SCENE

În modul Fotografie cu opțiune de înfrumusețare, puteți realiza fotografii retușând pielea, făcând-o fină și fără imperfecțiuni.

- 1 Rotiți selectorul de moduri la SCENE.
- 2 Apăsați butonul [MENU].
- 3 Selectați **Fotografiere1** (📷₁) → **SCENE (SCENĂ)** → **Beauty Shot (Fotografie cu opțiune de înfrumusețare)**.
- 4 Selectați **Fotografiere3** (📷₃) → **Face Tone (Nuanța pielii)**.
- 5 Setați opțiunile.
 - Selectați o setare superioară pentru ca pielea subiectului să pară mai deschisă.



- 6 Selectați **Fotografiere3** (📷₃) → **Face Retouch (Retușare față)**.

- 7 Setați opțiunile.
 - Selectați o setare superioară pentru ca pielea subiectului să pară mai deschisă.

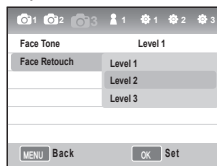



- 8 Aliniați subiectul în cadru și apăsați până la jumătate butonul [**Declanșator**] pentru a focaliza.
- 9 Apăsați butonul [**Declanșator**] pentru a realiza o fotografie.

În modul **Beauty Shot (Fotografie cu opțiune de înfrumusețare)**, zona AF este setată la **Face Detection AF (Detectare față AF)** sau la **Self-Portrait AF (Autoportret AF)**.

Înregistrarea unui film

În modul de realizare a filmelor, înregistrările pot fi salvate la calitate de înaltă definiție (1280x720). Puteți înregistra filme cu o durată de maximum 25 de minute. Videoclipul înregistrat este salvat ca fișier H.264 (MPEG-4.AVC).

- 1 Rotiți selectorul de moduri la .
- 2 Apăsați butonul **[MENU]**.
- 3 Selectați **Fotografiere1** () → **Quality (Calitate)**.
- 4 Setați opțiunile.
- 5 Selectați **Fotografiere3** () → **Voice (Voce)**.
- 6 Selectați dacă doriți să înregistrați vocea.
- 7 Apăsați pe **[Declanșator]** pentru a începe înregistrarea.



- 8 Apăsați pe **[Declanșator]** pentru a opri înregistrarea.



- În momentul înregistrării unui film, frecvența cadrelor este fixată la 30 fps (30 cadre/secundă).
- În momentul realizării unui film, apăsați o dată butonul **[Depth Preview]** (Previzualizare adâncime) pentru a activa funcția AF și încă o dată pentru a o dezactiva. Este posibil ca această funcție să nu fie activă, în funcție de modelul de obiectiv utilizat.

Pauză în timpul înregistrării unui film

Utilizând funcția Pauză, puteți filma numai scenele dorite într-un singur fișier, fără să generați mai multe videoclipuri.

Pentru a face o pauză în timpul înregistrării, apăsați tasta **[OK]**.

- Pentru a continua înregistrarea, apăsați din nou tasta **[OK]**.

Înregistrarea unui film

- H.264 (MPEG-4 partea10/AVC) este cel mai recent format de codificare video stabilit în 2003 de către ISO-IEC în colaborare cu ITU-T. Dat fiind că acest format utilizează o rată de comprimare mare, o cantitate mai mare de date poate fi salvată pe aceleași medii de stocare.
- La utilizarea unei cartele de memorie cu inscripționare lentă, înregistrarea filmului dvs. poate fi întreruptă, deoarece cartela nu poate procesa la rata de salvare a videoclipului. În acest caz, puteți soluționa problema înlocuind cartela de memorie cu una mai rapidă sau reducând dimensiunea videoclipului.
- Atunci când opțiunea de stabilizare a imaginii este setată în timpul realizării unui film, sunetul stabilizatorului de imagine poate fi înregistrat.
- Atunci când capacitatea unui fișier înregistrat depășește 4 GB, înregistrarea filmului va fi oprită automat. În acest caz, înregistrarea poate continua dacă se începe o nouă înregistrare.
- La formatarea unei cartele de memorie, se recomandă să folosiți această cameră foto. Atunci când formatul este rulat pe un alt produs sau pe PC, imaginile se pot deteriora sau capacitatea de memorie se poate modifica.

- Dacă obiectivul camerei foto este scos în timpul înregistrării unui film, înregistrarea va fi întreruptă. Nu înlocuiți obiectivul în timpul înregistrării.
- În momentul realizării unui film, fiți atent, deoarece sunetele de funcționare, cum ar fi sunetul zoom-ului și sunetul butoanelor, pot fi înregistrate.
- În momentul schimbării bruște a unghiului de filmare în timpul realizării unui film, imaginile pot să nu fie captate corect. La înregistrarea de filme, se recomandă să se utilizeze trepedul. Astfel, mișcarea camerei foto va fi minimă.
- La realizarea de filme, numai funcția **Multi AF (AF multiplă)** este acceptată. Astfel, nu puteți utiliza o funcție de setare a zonei de focalizare, precum **Face Detection (AF Detectare față AF)**.

Aflați mai multe despre funcția de fotografiere de bază

Pentru informații suplimentare, consultați manualul utilizatorului de pe CD-ROM ().

* Valoarea implicită

Capitol	Funcție	Descriere	()
Utilizarea modului Manual (Manual)	Utilizarea expunerii bulb (perioada de deschidere a diafragmei în funcție de durata apăsării declanșatorului)	În momentul utilizării modului Manual, puteți seta modul de expunere „bulb” rotind încă o dată selectorul la viteza obturatorului de 30” (sec.).	44
Realizarea unui film	Setarea valorii deschiderii	Puteți seta valoarea deschiderii în momentul realizării unui film. (Program* , Aperture Priority) (Program* , Prioritate deschidere)	48
	Dispariția treptată a imaginii de pe ecran	Ecranul poate deveni treptat mai întunecat sau mai luminos pe durata înregistrării dacă utilizați funcția de apariție / dispariție a imaginii. (Off* , In , Out , In-Out) (Oprit* , Apariție , Dispariție , Apariție-Dispariție)	48
	Utilizarea Wind Cut (Anulare zgomot de vânt)	Utilizând funcția de eliminare a zgomotului produs de vânt, puteți îndepărta unele sunete din jur, pe lângă șuieratul vântului. (Off* , On) (Oprit* , Pornit)	49

Setarea rezoluției și calității

Funcția poate fi setată direct apăsând tasta **[Fn]** în modul de fotografiere.





Setarea unei rezoluții

Pentru ca fotografia sau videoclipul dvs. să aibă cea mai multă detaliu și să prezinte o calitate excelentă, setați rezoluția la cea mai înaltă valoare. Principalul dezavantaj este că dimensiunea fișierului crește mult.

Setarea rezoluției imaginii

- 1 În modul Fotografiere, apăsați butonul **[MENU]**.
- 2 Selectați **Fotografiere 1** () → **Photo Size (Dimensiune fotografie)** → o opțiune.

Dimensiune imagine (aspect afișare)		Utilizarea corectă
14M	4592 x 3056 (3:2)	Pentru optimizarea la dimensiunea maximă A1
10M	3872 x 2592 (3:2)	Pentru optimizarea la dimensiunea maximă A2
6M	3008 x 2000 (3:2)	Pentru optimizarea la dimensiunea maximă A3
2M	1920 x 1280 (3:2)	Pentru optimizarea la dimensiunea maximă A5

	4592 x 2584 (16:9)	Pentru redare pe HDTV sau optimizare pentru dimensiunea A1 (16:9)
	3872 x 2176 (16:9)	Pentru redare pe HDTV sau optimizare pentru dimensiunea A3 (16:9)
	3008 x 1688 (16:9)	Pentru redare pe HDTV sau optimizare pentru dimensiunea A4 (16:9)
	1920 x 1080 (16:9)	Pentru redare pe HDTV sau optimizare pentru dimensiunea A5 (16:9)

Setarea rezoluției videoclipului

- 1 Apăsați butonul **[MENU]** în modul de realizare a filmelor.
- 2 Selectați **Fotografiere 1** () → **Movie Size (Dimensiune videoclip)** → o opțiune.

	1280 (16:9)	La redarea pe HDTV
640	640 (4:3)	La redarea pe un televizor obișnuit
320	320 (4:3)	În momentul încărcării și utilizării pe web

Setarea rezoluției și calității

Funcția poate fi setată direct apăsând tasta **[Fn]** în modul de fotografiere.

Setarea calității imaginii pentru fotografii

P A S M SCENE

Fotografia realizată este salvată în formatul JPEG sau RAW.

Rata de compresie este redusă pe măsură ce calitatea imaginii se îmbunătățește. Trebuie să măriți dimensiunea fișierului pentru a obține o imagine de o calitate mai bună.

- 1 În modul Fotografiere, apăsați butonul **[MENU]**.
- 2 Selectați **Fotografiere 1** (1) → **Quality** (Calitate) → o opțiune.

	Super Fine (Excelentă)	Calitatea este setată la excelentă
	Fine (Bună)	Calitatea este setată la bună
	Normal (Normală)	Calitatea este setată la normală
	RAW	Salvați în formatul de fișier RAW
	S.Fine+RAW (Excelentă + RAW)	Salvați imaginea de calitate excelentă și fișierul RAW în același timp
	Fine+Raw (Bună + RAW)	Salvați imaginea de calitate bună și fișierul RAW în același timp
	Normal+RAW (Normală + RAW)	Salvați imaginea de calitate normală și fișierul RAW în același timp



- Imaginile în format RAW sunt salvate fără pierderea datelor, iar dimensiunea imaginii este setată la 14M(4592 x 3056). Deși setările precum balanța de alb, contrastul, saturația și claritatea nu sunt reflectate în imagine, acestea sunt salvate ca informații. Dacă doriți să salvați datele RAW în imagini în formatul JPEG sau TIFF, trebuie să folosiți software-ul livrat (SAMSUNG RAW Converter). Fișierele RAW prezintă extensia „SRW”. (De exemplu: „SAM_9999.SRW”)

Setarea calității filmului

Filmele înregistrate sunt salvate la calitate obișnuită sau ridicată.

- 1 În modul Fotografiere, apăsați **[MENU]**.
- 2 Selectați **Fotografiere 1** (1) → **Quality** (Calitate) → o opțiune.

	Normal (Normală)	Setați calitatea normală
	HQ	Setați calitatea ridicată

Utilizarea temporizatorului

Funcția poate fi setată direct apăsând tasta [] în modul de fotografiere.

Setarea temporizatorului

SMART P A S M SCENE

- 1 În modul Fotografiere, apăsați butonul [MENU].
- 2 Selectați **Fotografiere 2** (📷₂) → **Drive (Acționare)**.
- 3 Apăsați butonul [Fn] după ce ați selectat Temporizator.
- 4 Selectați durata de funcționare folosind selectorul sau tastele [◀ / ▶].
 - Puteți selecta setarea temporizatorului în intervalul 2 ~ 30 de secunde.

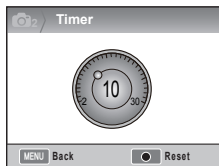

- 5 Fotografia este realizată automat după ce durata de timp setată a expirat .

Pentru a anula funcția temporizatorului, apăsați din nou tasta [] sau apăsați butonul [Declanșator].

Fotografierea în locuri întunecate

Funcția poate fi setată direct apăsând tasta **[Fn]** în modul de fotografiere.

Utilizarea butonului blițului P A S M

Blițul se declanșează atunci când blițul încorporat este deschis cu ajutorul butonului de bliț. Atunci când blițul este închis, nu se va declanșa. Modulurile **SMART**, **SCENE**, **☑**, și **☑** acceptă deschiderea automată și lumina blițului.

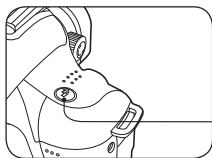

Butonul de bliț

- 1 În modul Fotografiere, apăsați tasta **[Fn]**.
- 2 Aliniați subiectul în cadru și apăsați până la jumătate butonul **[Declanșator]** pentru a focaliza.
- 3 Apăsați butonul **[Declanșator]** pentru a realiza o fotografie.
 - Chiar dacă blițul încorporat este deja deschis prin utilizarea butonului „Bliț”, funcția de ieșire automată și declanșare nu este acceptată atunci când opțiunea de bliț a meniului este setată la **Off** (Oprit).

Setarea opțiunii de bliț SMART P A S M ☑ ☑ SCENE

Dacă se realizează fotografii într-un loc întunecat, imaginea poate apărea întunecată, deoarece sursa de lumină nu este suficientă. Apăsați tasta **[Fn]** pentru a deschide blițul.

- 1 În modul Fotografiere, apăsați butonul **[MENU]**.
- 2 Selectați **Fotografiere 2** (📷2) → **Flash (Bliț)** → o opțiune.

☑	Off (Oprit)	Blițul nu este declanșat.
SMART	Smart Flash (Bliț inteligent)	Cantitatea de lumină a blițului este reglată automat în funcție de expunerea din mediul înconjurător.
☑	Auto (Automat)	Blițul este declanșat automat în locurile întunecate.
👁	Auto+Red (Automat + roșu)	Blițul este declanșat automat și împiedică apariția efectului de ochi roșii.
☑	Fill in (Umplere)	<ul style="list-style-type: none">• Blițul este întotdeauna declanșat.• Intensitatea luminii blițului este controlată automat.
👁	Fill-in Red (Umplere roșu)	Blițul este întotdeauna declanșat și împiedică apariția efectului de ochi roșii.
☑	1st Curtain (Prima perdea)	Blițul este declanșat imediat după deschiderea obturatorului
☑	2nd Curtain (A doua perdea)	Blițul este declanșat chiar înainte de închiderea obturatorului



- Fotografia poate fi realizată mai bine dacă subiectul se află în raza blițului. (Consultați indicația din secțiunea „Specificații”).
- Puteți seta opțiunea bliț automat numai pentru blițul extern utilizat exclusiv de către NX.
- Opțiunile de bliț disponibile diferă în funcție de modurile de fotografiere.

Utilizarea funcției de corecție a efectului de ochi roșii P A S M SCENE

În momentul realizării unui portret în locuri întunecate, efectul de ochi roșii poate apărea în momentul declanșării blițului. În acest caz, setați opțiunea blițului la **Auto+Red (Automat + roșu)** sau la **Fill-in+Red (Umplere + roșu)**.



- Cu ajutorul funcției de corecție, efectul de ochi roșii poate fi îndepărtat prin funcția de bliț preliminar, înainte de declanșarea blițului.
- Dacă subiectul se mișcă sau este la distanță de camera foto în momentul declanșării blițului preliminar, este posibil ca funcția să nu funcționeze corect.

Prima perdea, a doua perdea PASM

Următoarele imagini au fost obținute prin fotografierea unui subiect care se mișcă în linie dreaptă cu opțiunile **1st Curtain (Prima perdea)** și **2nd Curtain (A doua perdea)**. În cazul utilizării funcției de bliț **1st Curtain (Prima perdea)**, partea frontală a imaginii va rămâne clară, deoarece blițul este declanșat imediat după deschiderea obturatorului. Dat fiind că blițul este declanșat într-un moment ulterior dacă ați utilizat opțiunea **2nd Curtain (A doua perdea)**, fotografia redă ultima imagine clară a subiectului.

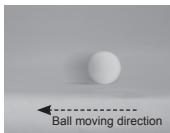

▲ Utilizarea opțiunii 1st Curtain (Prima perdea)

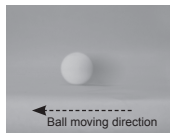

▲ Utilizarea opțiunii 2nd Curtain (A doua perdea)

Reglarea sensibilității ISO PASM

Sensibilitatea ISO, adică sensibilitatea unui film, stabilită de Organizația Internațională de Standardizare (ISO), reprezintă gradul de reacție atunci când camera foto primește lumină. Dat fiind că reacționează cu o mai mare sensibilitate atunci când valoarea ISO este mai mare, o fotografie naturală poate fi obținută într-un loc întunecat prin mărirea valorii ISO. Aceasta reduce gradul de mișcare a camerei foto la o viteză a obturatorului mai mare.

- 1 În modul Fotografiere, apăsați butonul **[MENU]**.
- 2 Selectați **Fotografiere 1** (📷₁) → **ISO** → o opțiune.



- Cu cât este mai mare viteza ISO selectată, cu atât mai mari sunt interferențele de imagine care se pot produce.
- Atunci când se folosește funcția de reducere a interferențelor, interferențele provocate de ISO foarte sensibilă pot fi reduse. (Manualul utilizatorului de pe CD-ROM, pagina 53)
- Setările ISO disponibile pot diferi în funcție de modul de fotografiere selectat.
- Funcția poate fi setată direct apăsând tasta **[ISO]** în modul de fotografiere.

Fotografierea în locuri întunecate

Reglarea cantității de lumină a blițului

P A S M SCENE

În momentul setării opțiunii de bliț, puteți regla cantitatea dorită de lumină a blițului.

- 1 În modul Fotografiere, apăsați butonul **[MENU]**.
- 2 Selectați **Fotografiere 2** (2) → **Flash (Bliț)**.
- 3 Apăsați butonul **[Fn]** după ce ați selectat o opțiune dorită.
- 4 Setați intensitatea blițului utilizând tastele **[◀ / ▶]** sau selectorul.
 - Aceasta permite reglarea intensității blițului până la ± 2 niveluri.

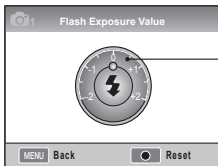

Este afișat nivelul de reglare a intensității blițului



- Atunci când subiectul este prea aproape, sensibilitatea ISO este ridicată sau valoarea expunerii este prea mică sau prea mare, efectul de reglare va fi redus chiar și atunci când cantitatea de lumină a blițului este controlată.
- Reglarea cantității de lumină a blițului nu este disponibilă pentru anumite moduri de fotografiere.
- Atunci când un bliț extern prezintă funcția de control al blițului, valoarea de control al luminii a blițului extern este aplicată în momentul conectării la camera foto.
- Dacă subiectul este foarte aproape în momentul fotografierii cu blițul încorporat, o parte a imaginilor poate apărea întunecată, deoarece lumina blițului interferează cu obiectivul. Verificați distanța dintre camera foto și subiect în momentul în care realizați fotografii. Distanța de interferență cu lumina blițului poate varia în funcție de obiectivul utilizat.
- Atunci când se montează capacul obiectivului, lumina blițului încorporat poate fi obstrucționată de capac. Scoateți capacul atunci când utilizați blițul încorporat.



Metodele de focalizare

Modificarea metodelor de focalizare

P A S M SCENE 

În funcție de subiectul fotografiat, puteți seta diverse metode de focalizare.

- 1 În modul Fotografiere, apăsați butonul **[MENU]**.
- 2 Selectați **Fotografiere 2** (/2) → **AF Mode (Mod AF)** → o opțiune.

 Single AF (AF unică)	Dacă focalizarea este setată prin apăsarea până la jumătate a butonului [Declanșator] , fixați focalizarea în poziția respectivă.
 Continuous AF (AF continuă)	În timp ce țineți apăsat până la jumătate butonul [Declanșator] , focalizarea este fixată continuu, în funcție de subiect.
 Manual Focus (Focalizare manuală)	Reglați manual focalizarea rotind inelul de focalizare.



- Utilizând nivelul de control **[AF/MF]**, focalizarea poate fi reglată manual.
- Atunci când obiectivul nu prezintă un buton AF/MF, focalizarea poate fi reglată manual în **mod AF**, selectând **Manual Focus (Focalizare manuală) (MF)**.
- Opțiunea selectabilă poate diferi în funcție de obiectivul utilizat.
- În momentul reglării manuale a focalizării, imaginea poate apărea neclară dacă focalizarea nu este setată corect. Realizați o fotografie după setarea corectă a focalizării. (pag. 30)
- Opțiunea de mod AF poate fi selectată direct apăsând tasta **[AF•MF]** de pe corpul camerei foto.

Metodele de focalizare

Modificarea zonei de focalizare

P A S M     SCENE

Puteți obține fotografii clare și vii dacă zona de focalizare este modificată în funcție de poziția subiectului.

- 1 În modul Fotografiere, apăsați butonul **[MENU]**.
- 2 Selectați **Fotografiere 2** (2) → **AF Area (Zonă AF)** → o opțiune.

	Selection AF (AF selecție)	Focalizarea este setată în funcție de zona selectată.
	Multi AF (AF multiplă)	Afișează pe ecran toate locurile în care focalizarea este setată corect.
	Face Detection AF (AF detectare față)	Afișează pe ecran zonele în care focalizarea este setată corect.
	Self-Portrait AF (AF autoportret)	Când auziți efectul sonor în momentul fotografierii autoportretului, puteți verifica poziția feței subiectului.



- Opțiunea selectabilă poate diferi în funcție de modul de fotografiere.
- Atunci când butonul **AF/MF** al obiectivului este setat la **MF**, zona AF nu poate fi modificată prin intermediul meniului de fotografiere.
- În momentul selectării funcției **Multi AF (AF multiplă)**, zona AF apare în culoarea verde cât timp subiectul este în aria de focalizare.
- Funcția poate fi setată direct apăsând tasta **[Fn]** în modul de fotografiere.

Metodele de focalizare

Setarea unei focalizări pe zona selectată

P A S M ◀ SCENE

În compoziția de fotografiere, o fotografie poate fi realizată setând focalizarea la zona dorită de utilizator.

- 1 În modul Fotografiere, apăsați butonul **[MENU]**.
- 2 Selectați **Fotografiere 2** (📷2) → **AF Area (Zonă AF)** → **Selection AF (AF selecție)**.

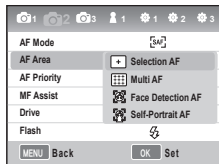

- 3 Apăsați butonul **[MENU]** pentru a reveni la modul anterior.

- 4 În modul Fotografiere, apăsați butonul **[AF]**.
- 5 Apăsați **[▲/▼/◀/▶]** pentru a mișca zona de focalizare.

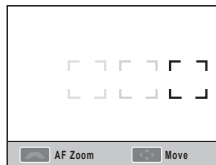

- 6 Reglați dimensiunea zonei de focalizare cu ajutorul selectorului.

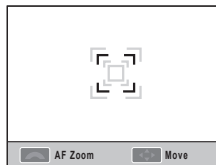

- 7 Aliniați subiectul în cadru și apăsați până la jumătate butonul **[Declanșator]** pentru a focaliza.
- 8 Apăsați butonul **[Declanșator]** pentru a realiza o fotografie.

Metodele de focalizare

Setarea Asistență Focus Manual

SMART P A S M SCENE

Dacă modul de focalizare a lentilelor este setat pe Focus Manual (MF), această funcție ajută la focalizarea subiectului prin extinderea automată a ecranului.

- 1 Setati metoda de focalizare pe Focus Manual.
- 2 Selectati **Fotografiere 2** () → **MF Assist (Asistență Focus Manual)**.
- 3 Selectati o opțiune dorită.

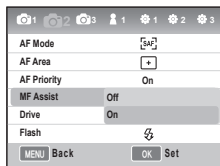

Off (Oprit)	Nu măriti subiectul de pe ecran dacă este în modul Focus Manual
On (.nit)	Măriti subiectul de pe ecran atunci când ajustați focalizarea în modul Focus Manual

Detectarea fețelor

În momentul utilizării funcției **Face Detection AF (AF detectare față)**, focalizarea poate fi setată în jurul feței subiectului uman în momentul realizării unui portret. De asemenea, această funcție poate fi foarte utilă în cazul autoportretului.

Detectarea fețelor normale P A S M SCENE

În momentul utilizării opțiunii **Face Detection AF (AF Detectare față)**, focalizarea automată poate fi setată pe baza feței.

În momentul setării compoziției de fotografiere, camera foto detectează automat 10 fețe și setează focalizarea și expunerea.

- 1 În modul Fotografiere, apăsați butonul **[MENU]**.
- 2 Selectați **Fotografiere 2 (i2)** → **AF Area (Zonă AF)** → **Face Detection AF (AF detectare față)**.

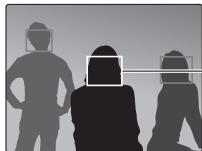

Cadrul de focalizare apare în culoarea albă pentru cea mai apropiată față și în culoarea gri pentru restul fețelor.



- Este posibil ca opțiunea de detectare a feței să nu fie eficientă atunci când.
 - Subiectul este prea departe
 - Mediul este prea luminos sau prea întunecat
 - Subiectul nu se află cu fața către camera foto
 - O parte a feței este ascunsă de obiecte, de exemplu ochelari de soare.
 - Expresia facială se schimbă considerabil
 - Lumina sau lumina de fundal reflectată pe față nu este uniformă
 - În funcție de opțiunea Picture Wizard (Expert de fotografii), este posibil ca fața subiectului să nu fie recunoscută.
- Opțiunile pot fi diferite în funcție de modul de fotografiere.
- Această funcție nu poate fi utilizată atunci când au fost setate opțiuni precum expertul de fotografii, focalizarea manuală și AF selecție.
- Funcția de detectare a fețelor funcționează mai repede atunci când camera foto este mai aproape de subiect.
- În momentul utilizării funcției **Face Detection AF (AF detectare față)**, zona de focalizare albă este setată automat la focalizare.

Detectarea fețelor

Detectarea autoportretelor P A S M SCENE

În momentul realizării unui autoportret, distanța focală este fixată la o valoare care permite fotografierea în prim-plan. Dacă fața este detectată în centru, este emis un sunet, pentru ca fotografia să fie realizată.

- 1 În modul Fotografiere, apăsați butonul **[MENU]**.
- 2 Selectați **Fotografiere 2** () → **AF Area (Zonă AF)** → **Self-portrait AF (AF autoportret)**.
- 3 Apăsați butonul **[Declanșator]** dacă se aude un sunet de fotografiere.

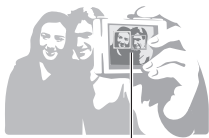

Fața este poziționată în centru, cu sunet (sunet rapid).



Reglarea luminozității și culorii imaginilor

Reglarea expunerii (luminozitate)

P A S SCENE

Fotografiile pot fi realizate luminoase sau întunecate, în funcție de cantitatea de lumină. În acest caz, reglarea corespunzătoare poate fi efectuată controlând cantitatea de lumină care pătrunde în obiectiv.



▲ Mai închis - ▲ 0

▲ Mai deschis +

- 1 Verificați focalizarea corectă a subiectului în modul de fotografiere.
- 2 Reglați la o valoare de expunere dorită rotind selectorul în timp ce țineți apăsat butonul .

 - Reglarea valorii de expunere poate fi verificată de pe vizor și afișaj.

- 3 Apăsați butonul **[Declanșator]** pentru a realiza o fotografie.



- În momentul reglării și utilizării valorii de expunere setate, imaginea poate fi prea luminoasă sau prea întunecată, în funcție de mediul de fotografiere. Realizați o fotografie reglând valoarea de expunere în funcție de mediul de fotografiere.
- Atunci când este greu de apreciat o valoare corectă de expunere, setați setarea detaliată **AE BKT (fotografii succesive cu mărire / reducere a expunerii)**. Sunt realizate succesiv 3 fotografii, inclusiv una mai întunecată cu o treaptă și una mai luminoasă cu o treaptă (Manualul utilizatorului de pe CD-ROM, pagina 73).
- Avertismentul de expunere apare în culoarea roșie pentru fiecare parte care depășește intervalul „±3”.

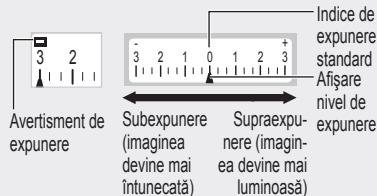



Reglarea luminozității și culorii imaginilor



Setarea balanței de alb P A S M

Diversele surse de lumină vor afecta culoarea rezultată a fotografiei dvs. Pentru a realiza o fotografie în culori apropiate de colorile pe care le putem observa cu ochiul liber, selectați o balanță de alb potrivită pentru sursa de lumină sau reglați manual temperatura dorită a culorii.

În cazul unei surse de lumină greu de luat în considerare, fotografia poate fi realizată reglând manual balanța de alb, în funcție de situația de fotografiere.

- 1 În modul Fotografiere, apăsați butonul **[MENU]**.
- 2 Selectați **Fotografiere 1** (/ ) → **White Balance (Balanță de alb)** → o opțiune.

 Auto WB (BA automată)	Sursa optimă de lumină este setată automat în funcțiile de condițiile de iluminare ale camerei foto.
 Daylight (Lumina zilei)	Opțiune adecvată pentru fotografiile în aer liber într-o zi însorită
 Cloudy (Înnorat)	Opțiune adecvată pentru locurile umbrite și zilele înnorate
 Fluorescent White (Alb fluorescent)	Indicator luminos pentru zi, fluorescent, potrivit mai ales pentru lumina fluorescentă albă cu o temperatură a culorii de aproximativ 4.200K

 Fluorescent NW (NW fluorescent)	Indicator luminos pentru zi, fluorescent, potrivit mai ales pentru lumina fluorescentă de zi cu o temperatură a culorii de aproximativ 5.000K
 Fluorescent Daylight (Zi fluorescent)	Indicator luminos pentru zi, fluorescent, potrivit mai ales pentru lumina fluorescentă de tip zi cu o temperatură a culorii de aproximativ 6.500K
 Tungsten (Tungsten)	Opțiune adecvată pentru becurile cu halogen și becurile incandescente
 Flash WB (BA bliț)	Adecvată în cazul în care se folosește blițul încorporat.
 Custom Set (Setare personalizată)	Setare prin măsurarea directă a sursei de lumină
K Color Temp. (Temp. culoare)	Setarea manuală a temperaturii culorii

 Funcția poate fi setată direct apăsând tasta **[WB]** în modul de fotografiere.

Modificarea metodei de fotografiere

Nu este ușor să surprindeți un obiect care se mișcă rapid sau să redați expresia facială și mișcarea unei persoane. În acest caz, vă rugăm să selectați opțiunea de fotografiere succesivă.

Metoda de fotografiere succesivă și configurarea temporizatorului







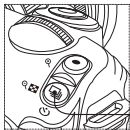

Puteți selecta opțiunea corespunzătoare de fotografiere succesivă.

- 1 În modul Fotografiere, apăsați butonul **[MENU]**.
- 2 Selectați **Fotografiere 2** (📷₂) → **Drive (Acționare)** → o opțiune.



Butonul modului Acționare

Funcția poate fi setată direct apăsând tasta **[MENU]** în modul de fotografiere.

 Single (Unic)	Realizați o singură fotografie odată cu fiecare apăsare a declanșatorului.
 Continuu (Continuu)	Puteți realiza succesiv fotografii în timp ce țineți apăsat declanșatorul, chiar 3 fotografii pe secundă
 Burst (Impuls)	Realizarea a 30 de fotografii pe secundă după apăsarea o dată pe butonul declanșator
 Timer (Temporizator)	Realizarea automată a unei fotografii după o anumită perioadă de timp, activând funcția temporizator (durata poate fi setată la 1 secundă în intervalul 2~30 de secunde)
 AE BKT	Dacă apăsați o dată pe butonul declanșator, sunt realizate succesiv 3 fotografii ale imaginii originale, o imagine mai întunecată cu o treaptă și o imagine mai luminoasă cu o treaptă.
 WB BKT (BA BKT)	În momentul în care apăsați o dată pe butonul declanșator, sunt realizate succesiv 3 fotografii pentru care balanța de alb este setată diferit, pe lângă imaginea originală.
 P Wiz BKT (Expertul de fotografii BKT)	În momentul în care apăsați o dată pe butonul declanșator, sunt salvate succesiv 3 fotografii pentru care expertul de fotografii este setat diferit.

Modificarea metodei de fotografiere

- Opțiunile pot fi diferite în funcție de modul de fotografiere.
- **BA BKT** și expertul de **P Wiz BKT** sunt funcțiile care corectează imaginea după fotografiere.
- În cazul în care calitatea fotografiilor este setată la formatul RAW, opțiunile de setare a variației de expunere (WB BKT (BA BKT), P Wiz BKT (Expertul de fotografii BKT)) nu pot fi utilizate.
- În cazul opțiunii de fotografiere **Burst (Impuls)**, nu puteți selecta dimensiunea imaginii, iar calitatea imaginii este fixată la 1472x976. De asemenea, în momentul realizării unei fotografii în modul **Burst (Impuls)**, durata de salvare a imaginii poate fi prelungită.
- În cazul opțiunii de fotografiere **Burst (Impuls)**, fotografiile realizate nu pot fi salvate în formatul RAW, iar viteza ISO 100 nu poate fi setată de utilizator.
- Nici blițul încorporat, nici cel extern nu se declanșează atunci când utilizați opțiunea de fotografiere **Burst (Impuls)**.

- Viteza obturatorului poate fi setată la 1/30 sec sau mai rapid atunci când este utilizată opțiunea **Burst (Impuls)**.
- Acest produs acceptă modul **Burst (Impuls)**, cu ajutorul căruia se pot realiza 30 de fotografii pe secundă. Imaginile realizate în modul **Burst (Impuls)** pot fi salvate la o dimensiune puțin mai mare.

Efecte speciale / retușarea fotografiilor

Expertul de fotografii PASM

Selectând expertul de fotografii, puteți reda diverse stări emoționale în imaginea dvs.

- 1 În modul Fotografiere, apăsați butonul [MENU].
- 2 Selectați **Fotografiere 1** (📷1) → **Picture Wizard (Expert de fotografii)** → o opțiune.



- 3 Reglați opțiunile detaliate ale expertului de fotografii care au fost selectate cu ajutorul tastelor [▲/▼/◀/▶].
 - Puteți controla culoarea, saturația, claritatea și contrastul.
- 4 Setați la o valoare dorită.



- Funcția poate fi setată direct apăsând tasta [📷] în modul de fotografiere.



Aflați mai multe despre funcția extinsă de fotografiere

Pentru informații suplimentare, consultați manualul utilizatorului de pe CD-ROM (☉).

* Valoarea implicită

Capitol	Funcție	Descriere	☉
Setarea rezoluției și calității imaginilor	Reducerea interferențelor	Puteți seta această funcție pentru a reduce interferențele din fotografiile. (High ISO NR, Long Term NR) (RI ISO ridicată, RI pe termen lung)	53
Fotografierea în locuri întunecate	Utilizarea unui bliț extern (articol opțional)	Modul de bliț automat A-TTL poate fi utilizat cu un bliț extern (SEF20A sau SEF42A).	55
Modificarea focalizării	Fotografiere prioritate AF	Funcția Prioritate AF nu permite funcționarea obturatorului dacă focalizarea nu este corect setată atunci când utilizatorul setează manual focalizarea. (Off, On*) (Oprit, Pornit*)	60
	Lumina de asistență pentru AF	Puteți utiliza mai bine funcția de focalizare automată în locurile întunecate utilizând indicatorul luminos pentru AF. (Off, On*) (Oprit, Pornit*)	61

Aflați mai multe despre funcția extinsă de fotografiere

* Valoarea implicită

Capitol	Funcție	Descriere	
Reglarea luminozității și culorii fotografiilor	Reglarea expunerii	Puteți seta nivelul (treapta) de reglare a expunerii. (1/3*, 1/2)	66
	Modificarea metodei de măsurare a luminozității	Puteți modifica metoda de măsurare a luminozității. (Spot, Center-weighted, Multi*) (Punct, Focalizată pe centru, Multiplă*)	67
	Reglarea de precizie a balanței de alb	Puteți efectua reglaje de precizie ale balanței de alb.	69
	Configurarea de către utilizator a balanței de alb	Utilizatorul poate configura balanța de alb.	69
	Reglarea temperaturii culorii	Utilizatorul poate seta balanța de alb reglând temperatura culorii.	70
	Spațiul de culoare	Permite setarea spațiului de culoare de utilizat. (sRGB*, Adobe RGB)	71
	Intervalul inteligent	Pierderea de luminozitate care poate apărea din cauza diferențelor de umbră a fotografiei este corectată cu ușurință. (Off*, On) (Oprit*, Pomit)	72
Modificarea metodei de fotografiere	Configurarea detaliată a variației expunerii	Puteți seta datele de expunere, balanța de alb și expertul de fotografii pentru fotografiile cu variație a expunerii. (AE BKT Set, WB BKT Set, P Wiz BKT Set) (Setare AE BKT, Setare BA BKT, Setare Exp. BKT)	74
Aplicarea efectelor / corectarea fotografiilor	Configurarea expertului personalizat de fotografii	Selectați opțiunea personalizată pentru a schimba culoarea dorită de utilizator.	76
Configurarea reprezentării tastelor	Configurarea reprezentării tastelor	Funcția unui buton al camerei foto poate fi modificată.	77

Redarea (imagini / filme)

Vizualizarea imaginilor în modul de redare

Utilizatorul poate verifica imaginile și filmele salvate.

1 Apăsați tasta [▶]

- Sunt afișate fișierele salvate cel mai recent.

2 Verificați pe rând imaginile utilizând tasta [◀/▶].

- Atunci când ecranul de redare este selectat de mai multe ori, ultima fotografie sau ultimul film redat(ă) este selectat(ă) pentru a fi afișat(ă) la următoarea redare.

Redarea fotografiilor

Informațiile de pe ecran apar apăsând tasta [DISP] în modul de redare.

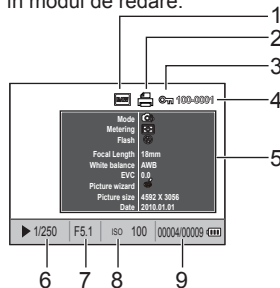

- | | |
|---|--|
| 1 | Fișier care include informații despre optimizare |
| 2 | Fișier protejat |
| 3 | Nr. fișierului |
| 4 | Valoarea meta a fotografiei realizate |
| 5 | Informații despre viteza obturatorului |
| 6 | Valoarea deschiderii |
| 7 | Informații despre valoarea ISO configurată |
| 8 | Fișierul redat / nr. total de fișiere create |
| 9 | Fișierul redat / nr. total de fișiere create / informații despre baterie |

Redarea (imagini / filme)

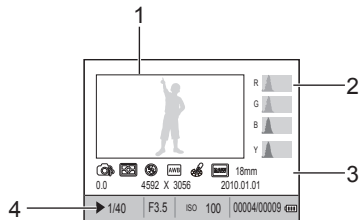

1	Imaginea fotografiată
2	Histograma RGB
3	Modul de fotografiere, măsurarea, blițul, balanța de alb, expertul de fotografii, distanța focală
4	Viteza obturatorului, valoarea deschiderii, ISO, fișierul selectat / informații despre baterie

Redarea filmelor

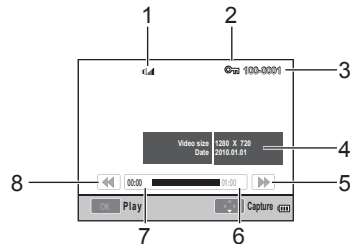

1	Afișarea controlului volumului
2	Fișier protejat
3	Nr. fișierului
4	Valoarea meta a filmului realizat
5	Derulare rapidă înapoi
6	Durata totală de redare a fișierului selectat
7	Durata curentă de redare
8	Derulare rapidă înapoi

Redarea (imagini / filme)

Vizualizarea fișierelor din Smart Album (Album inteligent) în funcție de categorie

Fișierele pot fi clasificate și afișate după fișier, dată (zi), dată (săptămână) și tip.

- 1 În modul Redare, apăsați tasta [□].
- 2 Apăsați butonul [MENU].
- 3 Selectați o modalitate de redare dorită.

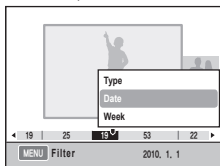

Type (Tip)	Clasificarea după forma fișierului salvat
Date (Dată)	Clasificarea după data la care a fost salvat
Week (Săptămână)	Clasificarea după săptămâna în care a fost salvat

- 4 Puteți plasa următoarele elemente rotind selectorul sau utilizând tastele [◀▶].
- 5 Apăsați tasta [OK] pentru a reveni la stadiul anterior.



Dacă accesați albumul inteligent sau modificați categoria în momentul accesării, operațiunea poate fi întârziată, în funcție de volumul de fișiere salvate. Așteptați un moment, pentru ca albumul inteligent să apară.

Convertirea la vizualizarea divizată

Dat fiind că mai multe fișiere pot apărea pe un ecran, căutările pot fi efectuate rapid.

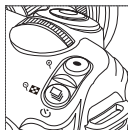

Pentru vizualizarea a 9 imagini ca miniaturi, apăsați tasta [□] de două ori sau apăsați tasta [□] de trei ori pentru a vizualiza 20 de imagini ca miniaturi.

(Apăsați tasta [○] pentru a anula)

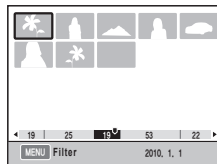

Redarea (imagini / filme)

Protejarea fișierelor

Fișierele pot fi protejate împotriva ștergerii.

- 1 Apăsati tasta **[AEL]** în modul de redare.
- 2  apare pe ecran.
- 3 Apăsati tasta **[AEL]** pentru a anula.

Ștergerea unui fișier

Fișierele pot fi selectate și șterse în modul de redare.





Funcția poate fi setată prin apăsarea butonului **[MENU]** în modul de redare.

Ștergerea unei imagini

Puteți șterge o singură imagine selectând fișierul dorit.

- 1 După ce ați selectat fișierul pe care doriți să îl ștergeți în modul de redare, apăsați tasta .
- 2 În fereastra pop-up, selectați **Yes (Da)**.

Ștergerea fișierului selectat

- 1 După ce ați selectat fișierul pe care doriți să îl ștergeți în modul de redare, apăsați tasta .
- 2 În fereastra pop-up, selectați **Multiple Delete (Ștergere multiplă)**.
- 3 După ce ați selectat fișierul pe care doriți să îl ștergeți, apăsați tasta 
 - Pentru a anula selecția, apăsați din nou tasta .
- 4 Apăsati tasta .
- 5 În fereastra pop-up, selectați **Yes (Da)**.

Ștergerea tuturor fișierelor

Toate fișierele salvate pe cartela de memorie pot fi șterse simultan.

- 1 În modul Redare, apăsați butonul **[MENU]**.
- 2 Selectați **Playback (Redare) [▶] → Delete (Ștergere) → All (Toate)**.
- 3 În fereastra pop-up, selectați **Yes (Da)**.

Redarea (imagini / filme)

Mărirea / micșorarea

O fotografie poate fi mărită în momentul căutării în modul de redare.

Mărirea



Apăsați tasta [○] pentru a mări.
(Apăsați tasta [□] pentru a micșora)

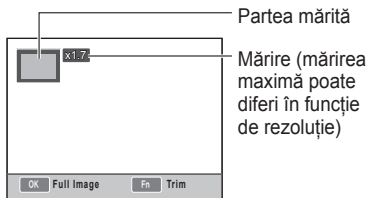

Partea mărită

Mărire (mărirea maximă poate diferi în funcție de rezoluție)

Deplasarea la fotografia mărită

Apăsați tastele [▲/▼/◀▶].

Trunchierea fotografiei mărite

Apăsați butonul [Fn] în momentul în care apare partea de decupat (salvată ca o fotografie diferită)

Vizualizarea expunerii de diapozitive

Imaginile pot fi afișate ca expunere de diapozitive aplicând diverse efecte și muzică.

- 1 În modul Redare, apăsați butonul [MENU] → [▶].
- 2 Selectați o opțiune dorită
 - Pentru a reda fără să setați o opțiune, executați **pasul 4**.

Images (Imagini)

Selectați imaginile care vor apărea în expunerea de diapozitive.

- **All (Toate):** Vizualizați toate imaginile salvate din expunerea de diapozitive.
- **Date (Dată):** Vedeți fotografiile realizate într-o anumită dată.
- **Select (Selectare):** Selectați imaginile și vizualizați-le în expunerea de diapozitive

Effect (Efect)

- Selectați efectul de schimbare a scenei între imagini.
- Pentru a nu utiliza efectul de schimbare, selectați opțiunea **off (Oprit)**.

Interval

- Selectați durata de schimbare a scenei

Music (Muzică)

Porniți muzica de fundal

Redarea (imagini / filme)

- 3 Setați la o opțiune dorită.
- 4 Selectați **Slide Show (Expunere de diapozitive)** → **Play (Redare)**.
 - Pentru a reda repetat imaginile, selectați opțiunea **repeat (Repetare)**.
- 5 Vedeți expunerea de diapozitive
 - Pentru a opri redarea prezentării succesive multiple, apăsați butonul [OK], iar apoi apăsați butonul [◀/▶].

Pause/Play (Pauză / Redare)	Apăsați butonul [OK].
--	-----------------------

Vizionarea unui film

Un film poate fi redat în modul de redare și puteți salva o parte dorită a unei scene capturând-o sau decupând-o în timpul redării.

- 1 După selectarea unui film dorit în modul de redare, apăsați tasta [OK].
- 2 Vizionați filmul.

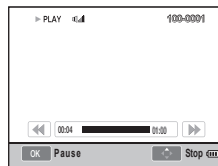

Înapoi	Apăsați tasta [◀]
---------------	-------------------

Pauză / Redare	Apăsați tasta [OK].
---------------------------	---------------------

Derulare rapidă înapoi	Apăsați tasta [▶]
-----------------------------------	-------------------

Controlul volumului	Rotiți selectorul la stânga / dreapta
--------------------------------	---------------------------------------

Opri	Apăsați tasta [▲]
-------------	-------------------

Redarea (imagini / filme)

Capturarea unei imagini

Puteți captura o anumită mișcare dintr-o imagine în timp ce redați un film.

- 1 Apăsați tasta [⏏] în modul de redare.
- 2 Apăsați tasta [⏏] în timp ce redați un film.
- 3 Apăsați tasta [▼] în stadiul de pauză.



- Rezoluția imaginii capturate este identică cu rezoluția filmului.
- Fișierul capturat este salvat cu un alt nume.

Decuparea unei părți a unui film

- 1 Apăsați tasta [⏏] în modul de redare.
- 2 Selectați punctul de pornire pentru decupare apăsând tasta [⏏] → [⊙] în timp ce redați filmul.
- 3 Selectați punctul de încheiere a decupării apăsând tasta [⏏] → [⊙].
- 4 În fereastra pop-up, apăsați **Yes (Da)**.



- Fișierul decupat este salvat cu un alt nume.



Transferarea fișierelor pe computer

Pentru utilizatorii Windows

Transferați fișiere conectând camera foto la PC.

Instalarea programelor

Cerințe de hardware și de software

Element	Cerințe
Procesor	Pentium III 500 MHz sau superior (Se recomandă Pentium III 800 MHz sau superior)
RAM	256 MB sau mai mult (se recomandă 512 MB sau mai mult)
Sistem de operare	Windows 2000/XP/Vista
Capacitate hard disk	250 MB sau mai mult (se recomandă 1 GB sau mai mult)
Altele	<ul style="list-style-type: none">• Port USB• Unitate CD-ROM• Monitor compatibil cu ecran color de 1024 x 768 pixeli, pe 16 biți (se recomandă ecran color pe 24 de biți)• Microsoft Direct X 9.0c sau o versiune ulterioară



Cerințe pentru QuickTime Player 7.6

- Intel Pentium 4, 3,2 GHz sau mai mult / AMD Athlon™ 64FX, 2,6 GHz sau mai mult
- Windows XP service pack2 sau Vista
- Minimum 512 MB de RAM (se recomandă 1 GB sau mai mult)
- Se recomandă nVIDIA Geforce 7600GT sau o versiune superioară / ATI seria X1600 sau o versiune superioară



- Utilizarea unui PC construit manual sau a unui PC și a unui sistem de operare care nu sunt acceptate poate anula garanția.
- Este posibil ca programele să nu funcționeze corect cu ediția pe 64 de biți a Windows XP și Vista.

Programele incluse pe CD

Program	Scop
Samsung Master	Editați fotografiile și videoclipuri.
QuickTime Player 7.6	Vizualizați videoclipuri (fișiere MPEG-4 AVC/H.264) pe un PC.
Samsung RAW Converter	Converteți fișierele RAW la formatul dorit.
Adobe Reader	Vizualizați manualul utilizatorului.

Transferarea fișierelor pe computer

- 1 Introduceți CD-ul de instalare într-o unitate CD-ROM compatibilă.
- 2 Când se afișează ecranul de instalare, faceți clic pe **Samsung Digital Camera Installer (Programul de instalare a camerei foto digitale Samsung)** pentru a începe instalarea.



- 3 Selectați programele de instalat și urmați instrucțiunile de pe ecran.
- 4 Faceți clic pe **Exit (ieșire)** pentru a finaliza instalarea și reporniți computerul.

Transferarea fișierelor pe PC

După ce ați conectat camera foto la PC, aceasta va fi recunoscută ca un disc amovibil.

- 1 Conectați camera la PC prin cablul USB.



Trebuie să introduceți capătul cablului cu mufa de conectare corectă în camera dvs. foto. În cazul în care cablul este introdus invers, se pot deteriora fișierele. Producătorul nu este responsabil pentru pierderile de date.

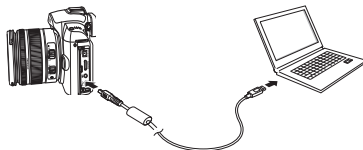



Transferarea fișierelor pe computer

- 2 Porniți camera foto.
 - În fereastra pop-up, selectați **Computer**.
- 3 Pe PC, selectați **My Computer** (Computerul meu) → **Disc amovibil** → **DCIM** → „**XXXFOTO**” sau selectați folderul „**XXX_LLZZ**”.
- 4 Selectați fișierele dorite și glisați-le sau salvați-le în PC.

-  • Dacă Tip folder este setat la Dată, numele folderului apare ca „XXX_LLZZ”.
• De exemplu, dacă fotografia este realizată pe 1 ianuarie, numele folderului apare ca „101_0101”.

Deconectarea camerei foto (pentru Windows XP)

Modul de deconectare a cablului USB pentru Windows 2000/Vista este asemănător.

- 1 Atunci când indicatorul luminos pentru stare se aprinde intermitent, înseamnă că transferul datelor este în desfășurare. Așteptați până când indicatorul luminos pentru stare nu se mai aprinde.
 - 2 Faceți clic pe  în bara de instrumente din partea dreaptă a ecranului PC-ului.
- 
- 3 Faceți clic pe mesajul pop-up.
 - 4 Scoateți cablul USB.

Transferarea fișierelor pe computer

Utilizarea programului Samsung Master

Puteți descărca fișiere sau puteți edita fotografiile sau videoclipurile stocate pe PC. Pentru detalii, consultați meniul Help (Ajutor).

 Acest program nu acceptă editarea fișierelor video [H.264 (MPEG-4, AVC)] de pe camera foto.

Descărcarea fișierelor utilizând Samsung Master

Când conectați camera foto la PC, apare în mod automat o fereastră pentru descărcarea fișierelor.

- 1 Selectați fișierele pe care doriți să le descărcați.
- 2 Faceți clic pe Next (Următorul) și urmați instrucțiunile de pe ecran.

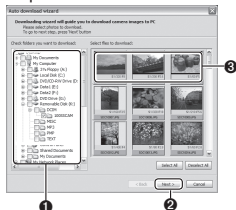



Nr. Descriere

- 1 Selectați o locație pentru fișierele descărcate.
- 2 Faceți clic pentru a descărca fișierele selectate.
- 3 Miniaturi ale fișierelor; faceți clic pe o imagine pentru a le descărca.

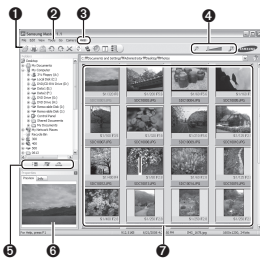
Utilizarea interfeței Samsung Master



Nr. Descriere

- 1 Bară de instrumente
- 2 Meniuri
- 3 Faceți clic pentru mai multe informații despre program.
- 4 Faceți clic pentru a mări sau micșora miniaturile din listă.
- 5 Modificați modul.
 -  : mod Vizualizare
 -  : mod Editare pentru fotografii
 -  : mod Editare pentru videoclipuri
- 6 Previzualizați informațiile despre fișierul selectat.
- 7 Fotografii din folderul selectat; faceți dublu clic pentru a comuta la vizualizarea pe ecran complet.

Utilizarea programului Samsung RAW Converter

Cu ajutorul programului Samsung RAW Converter, puteți optimiza fișierele RAW după ce le-ați editat după preferințe. Puteți, de asemenea, edita fișierele JPEG sau TIFF în același mod în care editați fișierele RAW. Acest software este compatibil doar cu Windows XP și Vista.

Pentru a rula programul, faceți clic pe [Start → All Programs → Samsung RAW Converter → Samsung RAW Converter] [Start → Toate programele → Samsung RAW Converter → Samsung RAW Converter]

■ Optimizarea fișierelor RAW



• Funcțiile de editare a imaginilor sunt enumerate mai jos.

① Bara de meniu

② Instrumente de editare a imaginilor

[Compensarea expunerii]: Compensează valoarea expunerii.

[Balanță de alb]: Reglează valoarea balanței de alb.

[Evidențiere]: Reglează luminozitatea imaginii
[Culoare]: Schimbă tonul de culoare

[Claritate /
reducere interferențe]: Reglează claritatea.

[Optimizare]: Rezultatul final poate fi previzualizat.

③ Regulatorul de luminozitate

Reglează saturația și luminozitatea imaginii selectate.

④ Histogramă

Afișează straturile de culoare ale imaginii selectate.

⑤ Fereastră de previzualizare

Afișează imaginea selectată.



- Consultați meniul [Ajutor] al programului Samsung RAW Converter pentru informații suplimentare.
- Puteți descărca programul Samsung Converter pentru Macintosh de pe site-ul Web Samsung.

Imprimarea fotografiilor cu o imprimantă foto (PictBridge)

Imprimați fotografiile cu o imprimantă compatibilă cu PictBridge conectând camera foto direct la imprimantă.

- 1 Cu imprimanta pornită, conectați camera foto la aceasta prin cablul USB.

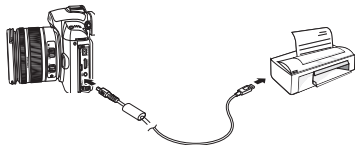

- 2 Porniți camera foto.
 - Selectați Imprimantă în fereastra pop-up.

- Dacă imprimanta dvs. dispune de o funcție de stocare în masă, trebuie să setați mai întâi modul USB la **Printer (Imprimantă)** din meniul de setări.

- 3 Apăsați tastele [◀/▶] pentru a selecta o fotografie.
 - Apăsați butonul [MENU] pentru a seta opțiunile de imprimare.
- 4 Apăsați tasta [OK] pentru a imprima.

Configurarea setărilor de imprimare

Images	One Photo
Size	Auto
Layout	Auto
Type	Auto
Quality	Auto
Date	Auto
<input type="checkbox"/> Print	<input type="checkbox"/> MENU Exit

Images (Imagini)	Selectați dacă să se imprime fotografia curentă sau toate fotografiile.
Size (Dimensiune)	Specificați dimensiunea fotografiei imprimate.
Layout (Aspect)	Creați fotografii imprimate ca miniaturi.
Type (Tip)	Selectați tipul de hârtie.
Quality (Calitate)	Setați calitatea imprimării.
Date (Dată)	Setați să imprimați data.
File Name (Nume fișier)	Setați să imprimați numele fișierului.
Reset (Resetare)	Resetați setările de imprimare.

- Anumite opțiuni nu sunt acceptate de anumite imprimante.

Aflați mai multe despre funcția de redare / editare

Pentru informații suplimentare, consultați manualul utilizatorului de pe CD-ROM ().

* Valoarea implicită

Capitol	Funcție	Descriere	()
Redarea (imagini / filme)	Rotirea automată	Sunt afișate fotografiile realizate pe verticală rotindu-le automat în momentul redării.	83
	Evidențierea	Este evidențiată partea foarte luminoasă a fotografiei realizate.	83
Editarea fotografiilor	Modificarea rezoluției	Puteți modifica rezoluția unei fotografii utilizând meniul de editare a fotografiilor.	87
	Rotirea	Puteți roti și salva o fotografie utilizând meniul de editare a fotografiilor.	87
	Corecție ochi roșii	Puteți reduce la minimum efectul de ochi roșii din fotografii.	88
	Reglarea luminii de fundal	Puteți regla partea întunecată a unei fotografii realizate în modul lumină de fundal.	88
	Stilul imaginilor	Puteți exprima diverse stări emoționale selectând stilul imaginilor.	88
	Retușarea fețelor	Puteți retușa cu finețe fețele din portrete.	88
	Setarea opțiunilor de imprimare (DPOF) > nr. de copii, index, dimensiune imprimare	Dimensiunea și numărul copiilor de imprimat pot fi stabilite pentru imagine.	89
	Vizualizarea pe TV (HDTV)	Vizualizarea pe HDTV	Puteți vizualiza o fotografie sau un film pe ecranul televizorului, conectând camera foto la un televizor cu ajutorul unui cablu A/V.
Încărcarea fișierelor pe computer	Utilizarea pe sistemul de operare Macintosh	Puteți conecta camera foto la un computer Macintosh.	96

Meniul pentru setările camerei foto

Sistemul de utilizare a camerei foto poate fi setat la o anumită stare utilizând meniul de configurare.

1 Apăsați butonul **[MENU]** în modul de fotografiere sau de redare.

2 Selectați un meniu de configurare

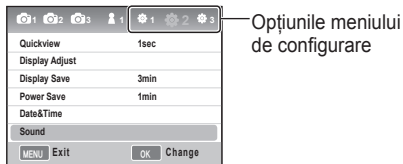

3 Selectați o opțiune dorită

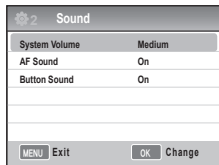

4 Apăsați butonul **[MENU]** pentru a reveni la modul anterior.



Meniul pentru setările camerei foto

Sunetul

* Valoarea implicită

System volume (Volum sistem)	Utilizatorul poate seta sunetul redat în momentul acționării camerei foto. (Off, Low, Medium*, High) (Oprit, Minim, Mediu*, Maxim)
AF Sound (Sunet AF)	Sunetul poate fi setat în momentul utilizării modului AF. (Off, On*) (Oprit, Pornit*)
Operating sound (Sunetul de funcționare)	Puteți seta sunetul de funcționare a camerei foto. (Off, On*) (Oprit, Pornit*)

Ecranul

* Valoarea implicită

Language (Limbă)	Selectați limba în care vor apărea informațiile pe ecran.
Display Adjust (Reglare ecran)	Permite reglarea luminozității ecranului, setarea luminozității automate și a culorii. Display Brightness (Luminozitate ecran): În funcție de ceea ce folosește utilizatorul, ecranul sau vizorul, luminozitatea ecranului poate fi reglată utilizând tastele [▲/▼]. Auto Brightness (Luminozitate automată): Reglați luminozitatea ecranului și a vizorului. Display Color (Culoare ecran): În funcție de ceea ce folosește utilizatorul, ecranul sau vizorul, culoarea ecranului poate fi reglată utilizând tastele [▲/▼/◀/▶].
Display Save (Economisire ecran)	Permite setarea duratei până la închiderea ecranului. (Off, 0.5min*, 1min, 3min, 5min, 10min) (Oprit, 0,5 min*, 1 min, 3 min, 5 min, 10 min)
Quickview (Vizualizare rapidă)	Permite setarea duratei de vizualizare rapidă (vizualizarea imediat după fotografiere). (Off, 1sec*, 3sec, 5sec, Hold) (Oprit, 1 sec*, 3 sec, 5 sec, Reținere)

Meniul pentru setările camerei foto

Configurarea normală 1 (1)

* Valoarea implicită

Format (Formatare)	<p>Cartela de memorie este formatată (sunt șterse toate fișierele, inclusiv fișierele protejate). (Yes, No*) (Da, Nu*)</p> <p><input checked="" type="checkbox"/> Pot apărea erori dacă utilizați o cartelă de memorie formatată cu o cameră foto de o altă marcă, un cititor de cartele de memorie sau un computer.</p> <p>Folosii cartela după ce ați formatat-o pe camera foto.</p>
Reset (Resetare)	<p>Meniul de configurare și opțiunile de fotografiere sunt resetate. (Sunt păstrate data, ora, limba și valoarea de redare video). (Yes, No*) (Da, Nu*)</p>
File Name (Nume fișier)	<p>Este setată metoda de atribuire a numelui fișierului.</p> <p>Standard* (Standard): SAM_XXXX.JPG(sRGB)/_SAMXXXX.JPG(Adobe RGB)</p> <p>Date (Dată): LLZZXXXX.JPG(sRGB)/_LZZXXXX.JPG(Adobe RGB, ian. ~ sep./_AZXXXX.JPG(Adobe RGB, indicând A pentru oct., B pentru nov. și C pentru dec.)</p> <p>De exemplu, fotografia realizată setând 01 ian sRGB este salvată ca „0101xxxx.jpg”.</p>
File Number (Număr fișier)	<p>Este setată metoda de atribuire a numărului fișierului. (Series*, Reset) (Serie*, Resetare)</p> <ul style="list-style-type: none">• Denumirea folderului în care au fost salvate inițial fișierele devine 100PHOTO, iar numele fișierului va fi SAM_0001 (atunci când spațiul de culoare este sRGB).• Numărul numelui de fișier crește cu 1 în intervalul SAM_0001~ SAM_9999.• Numărul folderului crește cu 1 în intervalul 100PHOTO ~999PHOTO.• Numărul maxim de fișiere care pot fi salvate într-un folder este de 9999.• Numele fișierului este atribuit conform standardului DCF (Regula de creare a sistemului de fișiere ale camerei foto).• Atunci când un nume de fișier este modificat arbitrar, este posibil ca fișierul să nu fie redat pe camera foto.
Folder Type (Tip folder)	<p>Este setat tipul de folder.</p> <p>Standard* (Standard): XXXPHOTO</p> <p>Date (Dată): XXX_LLZZ</p>

Meniul pentru setările camerei foto

Configurarea normală 2 (⚙️₂)

* Valoarea implicită

Power Save (Economisire energie)	Camera foto este oprită automat dacă nu este utilizată o vreme. (0,5 min, 1 min*, 3 min, 5 min, 10 min, 30 min) <input checked="" type="checkbox"/> • Durata până la oprire setată este păstrată chiar și după înlocuirea bateriei. <input type="checkbox"/> • Aceasta poate să nu fie valabilă dacă ați conectat camera foto la un computer, la un televizor sau la o imprimantă, dacă redați o expunere de diapozitive sau un film.
Date & Time (Dată și oră)	Aici se setează data și ora. (Type, Date, Time Zone, Time, Imprint) (Tip, Dată, Fus orar, Oră, Imprimare) <input checked="" type="checkbox"/> • În partea din dreapta jos a fotografiei redate va fi afișată numai data. <input type="checkbox"/> • În momentul imprimării unei fotografii, este posibil ca data să nu fie imprimată corect unele mărci sau modele de imprimante.

Meniul pentru setările camerei foto

Configurarea normală 3(☛₃)

* Valoarea implicită

Display Select (Selectare Display)	Auto Select (Selectare Auto)* : Schimbați între Display Principal și Vizor Electronic prin intermediul senzorului ocular. Main Display (Display Principal) : Ecranul va apărea numai cu ajutorul Display Principal. EVF (Vizor Electronic) : Ecranul va apărea numai cu ajutorul Vizor Electronic.
Sensor Cleaning (Curățare senzor)	Sensor cleaning (Curățare senzor) : În momentul activării acestui meniu, praful de pe senzor este îndepărtat Start Up Action (Acțiune la pornire) : Dacă este setată această opțiune, praful de pe senzor este îndepărtat de câte ori porniți camera foto. (On, Off *) (Pornit, Oprit*) <input checked="" type="checkbox"/> Datorită faptului că obiectivul acestui produs poate fi înlocuit, pe senzor se poate depune praful în momentul înlocuirii obiectivului. În funcție de condițiile de fotografiere, este posibil ca praful de pe senzor să apară pe imaginea înregistrată. Se recomandă să nu înlocuiți obiectivul atunci când se poate depune praful pe senzor. Atașați capacul obiectivului atunci când nu utilizați obiectivul.
Video Out (Ieșire video)	Selectați semnalul de redare corespunzător pentru țara dvs. în momentul conectării camerei foto la un dispozitiv extern (precum un monitor sau un televizor). NTSC* : S.U.A., Canada, Japonia, Coreea, Taiwan, Mexic etc. PAL (acceptă numai BDGHI): Australia, Austria, Belgia, China, Olanda, Finlanda, Germania, Anglia, Italia, Kuwait, Malaezia, Noua Zeelandă, Singapore, Spania, Suedia, Elveția, Thailanda, Norvegia etc.
Anynet+(HDMI-CEC) [Anynet+ (HDMI-CEC)]	În momentul conectării la un HDTV care acceptă Anynet+ (HDMI-CEC), funcția de redare a camerei foto poate fi controlată de la telecomanda televizorului (Manualul utilizatorului de pe CD-ROM, pagina 90). On* (Pornit) : Funcția de redare a camerei foto poate fi controlată cu telecomanda televizorului. Off (Oprit) : Funcția de redare a camerei foto NU poate fi controlată cu telecomanda televizorului.

Meniul pentru setările camerei foto

* Valoarea implicită

HDMI Size (Dimensiune HDMI)	Rezoluția pe un HDTV poate fi modificată în momentul utilizării unui cablu HDMI. (În cazul metodei NTSC : Automat* , 1080i , 720p , 480p) (În cazul metodei PAL : Automat* , 1080i , 720p , 576p) <input checked="" type="checkbox"/> În cazul în care dispozitivul HDTV conectat nu acceptă rezoluția selectată, este setat la o rezoluție mai joasă cu un nivel.
Firmware Update (Actualizarea firmware)	Sunt afișate informații despre versiunea corpului și obiectivului și firmware-ul este actualizat. Body Firmware (Firmwar e corp) : Este actualizat firmware-ul corpului camerei foto. Lens Firmware (Firmware obiectiv) : Este actualizat firmware-ul obiectivului. <input checked="" type="checkbox"/> • Puteți actualiza firmware-ul descărcându-l de pe www.samsungimaging.com . • Actualizarea firmware-ului nu poate fi executată dacă bateria nu este complet încărcată. Încercați să actualizați firmware-ul utilizând bateria complet încărcată sau adaptorul (opțional). • După actualizarea firmware-ului, opțiunile personalizate ale utilizatorului sunt resetate la valoarea implicită.

Mesajele de eroare

Când apar următoarele mesaje de eroare, încercați aceste soluții.

Mesaj de eroare	Soluții propuse
Card Error (Eroare cartelă)	<ul style="list-style-type: none">• Opriti camera foto și porniți-o din nou.• Scoateți cartela de memorie și introduceți-o din nou.• Formatați cartela de memorie. (pag. 82)
Card locked (Cartelă blocată)	Deblocați cartela de memorie.
DCF Full Error (Eroare completă DCF)	Numele fișierelor nu se potrivesc cu standardul DCF. Transferați fișierele de pe cartela de memorie pe computer și formatați cartela. (pag. 82)
File Error (Eroare fișier)	Ștergeți fișierul deteriorat sau contactați un centru de service.
Low Battery (Baterie descărcată)	Introduceți o baterie încărcată sau reîncărcați bateria.
Memory Full (Memorie plină)	Ștergeți fișierele care nu sunt necesare sau introduceți o nouă cartelă de memorie.



Mesaj de eroare	Soluții propuse
No Image File (Niciun fișier de imagine)	Realizați fotografii sau introduceți o cartelă de memorie care conține câteva fotografii.
Check the lens. (Verificați obiectivul.)	Verificați dacă există praf sau substanțe străine între Contacte valori obiectiv și Marcaj suport obiectiv. Îndepărtați praful sau substanțele străine, dacă sunt prezente. Aveți grijă ca în interiorul aparatului foto să nu se acumuleze murdărie sau substanțe străine.
Error 00	Închideți camera foto, scoateți obiectivul și montați-l din nou.
Error 01/02	Închideți camera foto, scoateți bateria și reintroduceți-o.

Înainte de a contacta un centru de service

Dacă aveți probleme cu camera foto, încercați aceste proceduri de depanare înainte de a contacta un centru de service. Dacă ați încercat soluțiile de depanare, dar aveți în continuare probleme cu dispozitivul, contactați distribuitorul local sau centrul de service.

Situație	Soluții propuse
Camera foto nu pornește	<ul style="list-style-type: none">• Asigurați-vă că ați introdus bateria.• Asigurați-vă că bateria este introdusă corect.• Încărcați bateria.
Camera foto se oprește brusc	<ul style="list-style-type: none">• Încărcați bateria.• Camera foto poate fi în modul Power save (Economisire energie). (pag. 83)• Camera foto se închide automat, pentru a împiedica apariția de defecțiuni din cauza temperaturii ridicate.
Camera foto se descarcă rapid	<ul style="list-style-type: none">• Este posibil ca bateria să se descarce mai rapid la temperaturi scăzute (sub 0° C). Păstrați bateria caldă punând-o în buzunar.• Utilizarea blițului sau înregistrarea videoclipurilor descarcă rapid bateria. Reîncărcați dacă este nevoie.• Bateriile sunt elemente consumabile care trebuie înlocuite în timp. Cumpărați o baterie nouă dacă durata de viață a bateriei se reduce rapid.
Nu poate fotografia	<ul style="list-style-type: none">• Nu mai este spațiu suficient pe cartela de memorie. Ștergeți fișierele care nu sunt necesare sau introduceți o nouă cartelă.• Formatați cartela de memorie. (pag. 82)• Cartela de memorie este defectă. Cumpărați o cartelă de memorie nouă.• Cartela de memorie este blocată. Deblocați cartela. (Manualul utilizatorului de pe CD-ROM, pagina 112)• Asigurați-vă că această cameră foto este pornită.• Încărcați bateria.• Asigurați-vă că bateria este introdusă corect.• Atunci când utilizați funcția AF Priority (Prioritate AF), nu puteți realiza o fotografie dacă nu ați reglat focalizarea în funcție de subiect. Dezactivați funcția AF Priority (Prioritate AF) sau setați corect focalizarea.

Înainte de a contacta un centru de service

Situație	Soluții propuse
Camera foto se blochează	Scoateți bateria și introduceți-o din nou.
Blițul nu funcționează	<ul style="list-style-type: none">• Este posibil ca opțiunea pentru bliț să fie setată la Off (Oprit). (pag. 49)• Nu puteți utiliza blițul în modurile  sau în anumite moduri din SCENE.
Blițul se declanșează pe neașteptate	Este posibil ca blițul să se declanșeze datorită electricității statice. Acest lucru nu reprezintă o funcționare necorespunzătoare a camerei foto.
Data și ora sunt incorecte	Setați data și ora în meniul Setare2 ( 2).
Afișajul sau butoanele nu funcționează	Scoateți bateria și introduceți-o din nou.
Cartela de memorie conține o eroare	Cartela de memorie nu a fost resetată. Formatați cartela. (pag. 82)
Nu poate reda fișiere	Dacă modificați numele unui fișier, este posibil ca acest fișier să nu fie redat de camera foto (numele fișierului trebuie să respecte standardul DCF). Dacă întâlniți această situație, redați fișierele pe computer. <ul style="list-style-type: none">• Dacă subiectul nu se află în zona de focalizare, fotografia poate fi neclară. Modificați condițiile de fotografiere.• În cazul în care camera foto se mișcă în momentul fotografierii, fotografia poate fi neclară. Utilizați trepiedul pentru a evita posibila mișcare a camerei foto.• Asigurați-vă că obiectivul este curat. În caz contrar, curățați obiectivul. (Manualul utilizatorului de pe CD-ROM, pagina 111)
Fotografia este neclară	
Culorile din fotografie nu corespund celor din scena reală	O balanță de alb incorectă poate crea o culoare artificială. Selectați opțiunea corespunzătoare pentru balanța de alb, care să se potrivească sursei de lumină. (pag. 60)

Înainte de a contacta un centru de service

Situație	Soluții propuse
Fotografia este prea deschisă	Fotografia este supraexpusă. <ul style="list-style-type: none">• Reglați valoarea expunerii. (pag. 59)• Reglați valoarea deschiderii sau viteza obturatorului. (pag. 37)• Opriți blițul. (pag. 49)• Ajustați viteza ISO. (pag. 51)
Fotografia este prea întunecată	Fotografia este subexpusă. <ul style="list-style-type: none">• Reglați valoarea expunerii. (pag. 59)• Reglați valoarea deschiderii sau viteza obturatorului. (pag. 37)• Activați blițul. (pag. 49)• Ajustați viteza ISO. (pag. 51)
Fotografia este deformată	Obiectivul superangular poate deforma imaginea. Acesta este comportamentul normal al obiectivului superangular.
Televizorul nu afișează fotografiile	<ul style="list-style-type: none">• Asigurați-vă că această cameră foto este conectată corect la un monitor extern prin cablul AV și HDMI.• Asigurați-vă că această cartelă de memorie conține fotografii.
Computerul nu recunoaște camera foto	<ul style="list-style-type: none">• Asigurați-vă că acest cablu USB este conectat corect.• Asigurați-vă că această cameră foto este pornită.• Asigurați-vă că utilizați un sistem de operare acceptat.
Computerul deconectează camera foto în timpul transferului de fișiere	Transmiterea de fișiere poate fi întreruptă de electricitatea statică. Deconectați cablul USB și conectați-l din nou.

Înainte de a contacta un centru de service

Situatie	Soluții propuse
Computerul nu poate reda videoclipuri	<p>Codecul instalat în computer nu este compatibil cu fișierele video pe care doriți să le redați. Utilizați QuickTime® Player sau instalați Codec Pack Full.</p> <ul style="list-style-type: none">• Utilizarea QuickTime® Player 7.6<ol style="list-style-type: none">1. Instalați QuickTime® Player 7.6 care acceptă MP4 [H.264 (MPEG.AVC)].2. Redați videoclipuri utilizând QuickTime® Player.• Utilizarea Codec Pack Full<ol style="list-style-type: none">1. Instalați cea mai recentă versiune a Codec Pack Full.2. Redați videoclipuri utilizând player-ul media (se recomandă Media Player Classic sau Windows Media Player 11). <p><input checked="" type="checkbox"/> • Instalați QuickTime® Player 7.6 sau K-Lite Codec Pack Full pe Windows XP SP2 sau o versiune ulterioară.</p> <ul style="list-style-type: none">• În funcție de mediul computerului dvs., este posibil ca videoclipul să fie redat intermitent.

Specificațiile camerei foto

Specificațiile		
Senzor de imagine	Tip	CMOS
	Dimensiune senzor	23.4×15.6mm
	Număr efectiv de pixeli	Aprox. 14,6 megapixeli
	Număr total de pixeli	Aprox. 15,1 megapixeli
	Filtru de culoare	Filtru de culoare primară RGB
Obiectiv	Suport	Suport Samsung NX
	Obiectiv utilizabil	Obiectivele Samsung
Stabilizarea imaginii	Tip	Deplasare obiectiv pe verticală / orizontală (depinde de obiectiv)
Reducerea prafului	Tip	Unitate supersonică
Ecran	Tip	AMOLED
	Dimensiune	3.0"
	Rezoluție	VGA (640X480) 614k puncte (PenTile)
	Vizualizare în timp real	Câmp vizual: Aprox. 100%

Specificațiile		
Vizor	Tip	EVF
	Rezoluție	VGA (640x480) 921k puncte (PenTile)
	Câmp vizual	Aprox. 100%
	Mărire	Aprox. 0,86x (APS-C, 50 mm, -1m ⁻¹)
	Distanță maximă oculară	Aprox. 20,2 mm
	Reglare dioptru	Aprox. -4.0 ~ +2.0m ⁻¹
Focalizare	Tip	AF contrast
	Punct de focalizare	Selecție: 1 punct (selecție liberă) Multiplă: Normală 15 puncte, Prim-plan 35 de puncte Detectare față: Max. 10 fețe
	Moduri	AF unică, AF continuă, MF
	Indicator luminos de asistență AF	Da (led de culoare verde)

Specificațiile camerei foto

Specificațiile		
Obturator	Tip	Obturator în plan focal, acționat pe verticală, controlat electronic
	Viteză	Automat: 1/4.000 sec. ~ 30 sec. Manual: 1/4.000 sec. ~ 30 sec. (trepte de 1/3 EV sau ~ EV) Bec (Durată limitată: 8 min)
Expunere	Sistem de măsurare	TTL 247 (19x13) Segment de blocare
		Măsurare: Multiplă, Focalizată pe centru, Punct
		Interval de măsurare: EV 0 ~ 18 (ISO 100•30 mm F2.0)
	Compensație	±3 EV (trepte de 1/2 EV, 1/3 EV)
	Blocare AE	Buton AEL
	Echivalent ISO	Automat, 100, 200, 400, 800, 1600, 3200 (trepte de 1 EV)

Specificațiile		
Mod Acționare	Moduri	Unică, Continuă, Impuls, Temporizator, Variație de expunere (AE, BA, PW)
	Continuu	JPEG: 3 cps până la 10 fotografii, Mod impuls: 30 cps până la 30 de fotografii RAW: 3 cps până la 3 fotografii
	Variație de expunere	Variație expunere automată (±3 EV), Variație balanță de alb (±3 trepte), Variație expert de fotografii (3 moduri selectabile)
	Temporizator	2-30 sec. (trepte de 1 sec.)
	Telecomandă	Cu fir: SR9NX01 (opțională)

Specificațiile camerei foto

Specificațiile		
Bliț	Tip	Bliț cu deschidere automată TTL
	Moduri	Bliț inteligent, Automat, Automat și reducere efect de ochi roșii, Umplere, Umplere și reducere efect de ochi roșii, Prima perdea, A doua perdea, OPRIT
	Indicație	11 (la ISO 100)
	Unghi de acoperire	Unghi larg, de 28 mm (echivalent cu 35 mm)
	Viteză de sincronizare	Mai puțin de 1/180 sec.
	Compensare bliț	-2 - +2 EV (trepte de 0,5 EV)
	Bliț extern	Bliț extern Samsung disponibil (SEF42A, SEF20A)
	Sincronizare (atașare bliț)	Patină bliț

Specificațiile		
Balanță de alb	Moduri	Automat, Lumină de zi, Înnorat, Fluorescent (W, N, D), Tungsten, Bliț, Personalizat, K (Manual)
	Microreglare	Gălbui / Albastru / Verde / Magenta (±7 pași)
Expert de fotografii	Moduri	Standard, Viu, Portret, Peisaj, Pădure, Retro, Rece, Calm, Clasic, Personalizat (1-3)
	Parametru	Contrast, Claritate, Saturație, Ton de culoare

Specificațiile camerei foto

Specificațiile		
Fotografiere	Moduri	utomat inteligent, Program, AE prioritate obturator, AE prioritate deschidere, Manual, Noapte, Portret, Peisaj, Scenă, Film
	Modul Scenă	Fotografie cu opțiune de înfrumusețare, Copii, Prim-plan, Text, Apus, Răsărit, Lumină de fundal, Artificii, Plajă & zăpadă
	Dimensiune imagine	JPEG (3:2): 14M (4592x3056), 10M (3872x2592), 6M (3008x2000), 2M (1920x1280), 1.4M (1472x976): Numai mod de impuls JPEG (16:9): 12M (4592x2584), 8M (3872x2176), 5M (3008x1688), 2M (1920x1080) RAW: 14M (4592x3056)
	Calitate	Excelentă, Bună, Normală
	Format RAW	SRW
	Spațiu de culoare	sRGB, Adobe RGB

Specificațiile		
Film	Format	MP4 (H.264)
	Compresie	Film: H.264, Audio: AAC
	Videoclip	Cu sonor sau fără sonor (selectabil de utilizator, durata de înregistrare: 25 de minute)
	Dimensiune imagine	1280x720 , 640x480 , 320x240
	Frecvență cadre	30 cps
Redare imagini	Sunet	Mono
	Editare filme	Capturare imagine statică, Decupare interval
	Tip	Imagine unică, Miniaturi (3/9/20 imagini), Expunere de diapozitive, Film
	Avertisment de luminozitate	Disponibil
	Editare	Corecție ochi roșii, Comp. lumină de fundal, Selector stil fotografie, Redimensionare, Rotire, Retușare față, Adăugare interferențe
	Selector stiluri de fotografie	Estompat, Viu, Pădure, Toamnă, Cețos, Întunecat, Clasic

Specificațiile camerei foto

Specificațiile		
Stocare	Medii	Memorie externă (opțional): Card SD (garantat până la 4 GB) Card SDHC (garantat până la 8 GB)
	Format fișier	RAW (SRW), JPEG (EXIF 2.21), DCF, DPOF 1.1, PictBridge 1.0

Specificațiile		
Stocare	Capacitate (1 GB)	14M : RAW 35 14M : Excelentă 142, Bună 278, Normală 408 10M : Excelentă 197, Bună 382, Normală 724 6M : Excelentă 322, Bună 615, Normală 1128 2M : Excelentă 738, Bună 1334, Normală 2238 Impuls (1.4M) : Excelentă 1201, Bună 2092, Normală 3320 12M(W) : Excelentă 168, Bună 328, Normală 630 8M(W) : Excelentă 234, Bună 454, Normală 860 5M(W) : Excelentă 381, Bună 727, Normală 1334 2M(W) : Excelentă 872, Bună 1573, Normală 2638 Film : 1280x720 : Calitate înaltă 15min., Normală 22 min. 640x480 : Calitate înaltă 44 min., Normală 66min. 320x240 : Calitate înaltă 145 min., Normală 210 min. * Aceste cifre sunt măsurate conform standardelor Samsung

Specificațiile camerei foto

Specificațiile		
Imprimare directă	PictBridge	
Interfață	Mufă de ieșire digitală	USB 2.0 (HI-SPEED)
	Ieșire video	NTSC, PAL (selectabilă de utilizator) HDMI 1.3 : (1080i, 720P, 576P / 480P)
	Mufă externă	Da
	Mufă de intrare de c.c.	CC 9,0V, 1,5A (100 ~ 240V)
Sursă de alimentare	Tip	Baterie reîncărcabilă: BP1310 (1.300 mAh) Încărcător: BC1310 Adaptor CA: AD9NX01 (opțional) * Bateria inclusă poate diferi în funcție de regiunea de vânzare

Specificațiile		
Specificații fizice	Dimensiuni (lxixa)	123×87×39,8mm (fără părțile proeminente ale camerei foto)
	Greutate	353g (fără baterii și cartela de memorie)
	Temperatură de operare	0 ~ 40 °C
	Grad de umiditate de operare	5 ~ 85%
Software	Aplicație	Samsung Master, Samsung RAW Converter, QuickTime Player 7.6

* Specificațiile sunt supuse modificării fără înștiințare prealabilă.

* Toate mărcile comerciale sunt proprietatea deținătorilor de drept

Specificațiile obiectivului

Denumire obiectiv	SAMSUNG 30mm F2	SAMSUNG 18-55mm F3.5-5.6 OIS	SAMSUNG 50-200mm F4-5.6 ED OIS
Distanță focală	30 mm (echivalentă cu 46,2 mm în formatul 35 mm)	18 - 55 mm (echivalentă cu 27,7 - 84,7 mm în formatul 35 mm)	50 - 200 mm (echivalentă cu 77 - 308 mm în formatul 35 mm)
Elemente în grupuri	5 elemente în 5 grupuri (1 Obiectiv asferic inclus)	12 elemente în 9 grupuri (1 Obiectiv asferic inclus)	17 elemente în 13 grupuri (2 Obiectiv de dispersie foarte scăzută inclus)
Unghi de vizualizare	50.2°	75.9° - 28.7°	31.4° - 8.0°
Deschidere	F2 (Min. F22), (Numărul de lamele: 7 , Diafragmă cu deschidere circulară)	F3.5 - 5.6 (Min. F22), (Numărul de lamele: 7 , Diafragmă cu deschidere circulară)	F4 - 5.6 (Min. F22), (Numărul de lamele: 7 , Diafragmă cu deschidere circulară)
Tip de suport	Suport Samsung NX	Suport Samsung NX	Suport Samsung NX
Stabilizator optic de imagine	Nu	Da	Da
Distanța minimă de focalizare	0,25 m ~ ∞	0,28 m ~ ∞	0,98 m ~ ∞
Mărire maximă	Aprox. 0,16X	Aprox. 0,22X	Aprox. 0,2X
Husă obiectiv	Opțională	Inclusă	Inclusă
Dimensiune filtru	43 mm	58 mm	52 mm
Diametru x lungime max.	61,5 x 21,5 mm	63 x 65,1 mm	70 x 100,5 mm
Greutate	Aprox. 85 g (fără husă)	Aprox. 198 g (fără husă)	Aprox. 417 g (fără husă)
Temperatură de operare	0 ~ 40°C	0 ~ 40°C	0 ~ 40°C
Grad de umiditate de operare	5 ~ 85%	5 ~ 85%	5 ~ 85%

 Obiectivul livrat poate diferi în funcție de model.

Index

A

- Apăsarea până la jumătate 29
- Adâncimea câmpului 34
- Anularea zgomotului de vânt 45
- A doua perdea 49
- AF continuă 54
- AF multiplă 54
- AF selecție 54
- AF unică 54
- AE BKT 65
- Albumul inteligent 68
- Anynet+ 84
- Actualizarea firmware-ului 85
- Afișajul 88

B

- Bateria 15
- Butonul EV 39
- Blițul extern 50
- Butonul de deschidere a blițului 52
- Balanța de alb 60
- BA BKT 65
- BKT Exp. F. 65

C

- Compoziția 7
- Capacul vizorului 13
- Calitatea 47
- Configurarea variației expunerii 65

- Curățarea senzorului 84

D

- Despachetarea 10
- Denumirea și rolul fiecărei piese 11
- Detectarea fețelor 57
- Detectarea autoportretelor 58
- Data/ora 83
- Dimensiunea HDMI 84

E

- Ecranul utilizatorului 26
- Expertul de fotografii 61
- Expunerea de diapozitive 70
- Editarea imaginilor 79
- Economisirea energiei 82

F

- Fotografierea continuă 5
- Fundalul 7
- Fn 25
- Funcția AEL 30
- Focalizare automată 32
- Focalizarea manuală 57
- Formatul 73

H

- HDTV 79

I

- Indicatorul luminos pentru stare 13

- Inelul de reglare a dipotrului 13
- Înregistrarea unui film 43
- Intervalul inteligent 65
- Ieșirea video 76
- Imprimanta foto 78
- Imprimarea indexului 78

J

- JPEG 47

L

- Limba 20
- Lumina de asistență pentru AF 64

M

- Montarea / demontarea obiectivului 18
- Metoda de selectare a opțiunilor / meniurilor 24
- Măsurarea punctiformă 35
- Modul automat inteligent 35
- Modul Program 36
- Modul Prioritate deschidere 37
- Modul Prioritate obturator 38
- Modul Manual 39
- Modul Noapte 40
- Modul Peisaj 40
- Modul Portret 40
- Metodele de focalizare 53
- Metoda de fotografiere 61

Index

Modificarea metodei de fotografiere 61
Modul Fotografiere 61
Măsurarea focalizată pe centru 61
Mesajul de eroare 86
Măsurarea multiplă 91
Modul Scenă 93

N

Numele fișierelor 86
Numărul fișierelor 86

O

Obiectivul 14
OIS 33

P

Pornirea alimentării 19
Pictogramele 22
Previzualizarea adâncimii 34
Prim-planul 35
Prioritatea AF 64
Protejarea fișierelor 69
PictBridge 78

Q

QuickTime player 73

R

Reglarea expunerii 5

Rezoluția 46
Reducerea efectului de ochi roșii 50
Reducerea interferențelor 56
Reprezentarea tastelor 64
Redarea 65
RAW 78
Retușarea fețelor 79
Reglarea luminii de fundal 79
Rotirea 79
Resetare 82

S

Subiectul 7
Senzorul vizorului 12
Selectare Display 27
Setarea ecranului 27
Sfaturi 29
Stabilizarea imaginii 29
Sunetul butoanelor 44
Setarea opțiunii de bliț 49
Sensibilitatea ISO 51
Setarea Asistență Focus Manual 56
Spațiul de culoare 65
Ștergerea unui fișier 69
Samsung Master 73
Samsung Raw Converter 77

Stilul imaginilor 79
Sunetul 81
Sunetul AF 81
Specificațiile camerei foto 90
Specificațiile obiectivului 96

T

Tastele direcționale 5
Tipul de afișare 26
Temporizatorul 61
Temperatura culorii 65
Tipul folderelor 82

U

Utilizarea selectorului 24
Utilizatorii Windows 73

V

Valoarea deschiderii 37
Viteza obiectivului 38
Vizualizarea ca miniaturi 68
Vizionarea unui film 71
Vizualizare rapidă 81
Volumul sistemului 82

Z

Zoomul 32

1st Curtain (Prima perdea) 51
2nd Cureaua (A doua perdea) 51



Consultați garanția furnizată împreună cu produsul achiziționat sau vizitați site-ul nostru Web <http://www.samsungimaging.com/> pentru servicii și solicitări post vânzare.



AD68-04688A (1.2)