



SAMSUNG

User Manual

NX10

本使用手冊包括相機的詳細使用說明。
請詳細閱讀本手冊。

🔍 按一下主題

快速參考

內容

基本功能

基本拍攝

拍攝選項

播放 / 編輯

相機設定功能表

附錄



健康與安全資訊

請務必遵循下列預防措施和使用訣竅，以避免危險情況，並確保相機達到最佳效能。



警告—會造成您或他人受傷的狀況



小心—會造成相機或其他設備損壞的狀況



注意—注意事項、使用訣竅或其他資訊



安全警告

請勿在可燃或爆炸性氣體和液體附近使用相機

請勿在燃料、易燃物或可燃化學物品附近使用相機。
請勿在放置相機或其配件的同一空間儲存或攜帶可燃液體、氣體或爆裂物。

請勿讓兒童和動物接近相機

請將相機及所有配件放在兒童和動物無法觸及的地方。吞嚥小零件可能會造成哽噎或嚴重傷害。可動的零件和配件也可能造成人體傷害。

避免傷害拍攝對象的視力

請勿在十分接近人體或動物處（約不到 1 公尺 / 3 英尺處）使用閃光燈。在太接近拍攝對象處使用閃光燈，會造成暫時性或永久性傷害。

小心處理與處置電池和充電器

- 僅使用 Samsung 核准的電池和充電器。不相容的電池和充電器會嚴重傷害或損壞相機。
- 切勿將電池投入火中。處置廢電池時，請遵循所有當地法規。
- 切勿將電池或相機放在加熱裝置上或放入其中，例如微波爐、瓦斯爐或電熱器。電池過熱時可能會爆炸。



安全預防措施

請小心謹慎地持有和保存相機

- 請勿讓相機碰到液體，液體會造成相機嚴重損壞。請勿用溼的手拿相機。水會損壞相機，並會導致製造商的保固失效。

- 請勿讓相機暴露在陽光直射或高溫之下太久。長期暴露在陽光或高溫之下，會造成相機內部組件永久受損。
- 避免在多塵、骯髒、潮濕或通風不良的地方使用或保存相機，以避免對可動零件或內部組件造成損壞。
- 若要長時間保存相機，請卸下電池。安裝的電池經過一段時間後可能會滲液或腐蝕，從而對相機造成嚴重損壞。
- 在沙灘或其他類似區域使用相機時，請保護相機免於遭到沙塵侵害。
- 保護相機和觀景器不受到衝擊、粗暴的處理或過度震動，以避免嚴重損壞。
- 接上纜線或轉接器以及安裝電池和記憶卡時請小心。硬裝上接頭、不當的連接纜線或不當的安裝電池和記憶卡，會損壞連接埠、接頭和配件。
- 請勿將外物插入相機的任何隔室、插槽或入口。由於於不正確使用而導致的損壞不在保固範圍之內。

保護電池、充電器和記憶卡不受到損壞

- 避免將電池或記憶卡暴露在極冷或極熱的溫度下（低於 0°C/32°F 或高於 40°C/104°F）。極端的溫度會減小電池的充電容量，並導致記憶卡出現故障。
- 避免電池接觸到金屬物體，因為這會在電池的正負極之間建立連接，從而導致電池暫時性或永久性損壞。
- 避免記憶卡接觸到液體、污垢或外物。如果記憶卡弄髒了，請在將記憶卡插入相機之前用軟布擦拭乾淨。
- 插入或移除記憶卡時，請關閉相機。
- 請勿向下彎曲記憶卡或使其承受重大衝擊或壓力。

- 請勿使用已被其他相機或電腦格式化的記憶卡。請用您的相機重新格式化記憶卡。
- 絕不使用損壞的充電器、電池或記憶卡。

僅使用 Samsung 核准的配件

使用不相容的配件會損壞相機、造成人體傷害或導致保固失效。

保護您的相機的鏡頭

- 請勿將鏡頭暴露在陽光直射之下，因為這可能會使影像感應器褪色或導致鏡頭出現故障。
- 避免鏡頭上留下指紋或被刮傷。使用柔軟、乾淨、無屑的鏡頭布清潔鏡頭。



重要使用資訊

只允許合格人員維修您的相機

不允許不合格人員維修相機或嘗試自行維修相機。因不合格維修而導致的任何損壞不在保固範圍之內。

確保電池和充電器有最長的壽命

- 對電池進行過度充電可能會縮短電池壽命。充電完成後，中斷纜線與相機的連接。
- 經過一段時間後，將未使用的電池放電，使用之前必須重新充電。
- 充電器不使用時，不要接上電源。
- 電池僅可用於預定用途。

在潮濕的環境中使用相機時要小心

相機從寒冷的環境轉到溫暖潮濕的環境中時，精密的電路和記憶卡上會形成霧化。此時，在使用相機之前，請至少等 1 個小時，直到所有濕氣都蒸發掉為止。

使用相機之前，檢查相機是否正常運作

製造商對因相機故障或不適當使用而導致的檔案丟失或損壞不承擔責任。

版權資訊

- Microsoft Windows 和 Windows 標誌是 Microsoft Corporation 的註冊商標。
 - HDMI、HDMI 標誌和「高畫質多媒體介面」一詞為 HDMI Licencing LLC 的商標或註冊商標。
 - QuickTime® 和 QuickTime® 標誌為 Apple Computer Inc.，的商標或註冊商標，需經授權方可使用。
- 相機規格或本手冊的內容會因相機功能升級而有變動，恕不事先通知。
 - 如需瞭解「開放原始碼授權」之相關資訊，請參閱隨附光碟上的「OpenSourceInfo.pdf」。

使用手冊的章節

基本功能

12

瞭解相機佈局、圖示和基本拍攝功能。

基本拍攝

38

瞭解如何選擇模式來拍照以及如何錄製影片。

延伸拍攝功能

50

瞭解可在拍攝模式下設定的選項。

播放 / 編輯

78

瞭解如何播放相片和影片以及如何編輯相片或影片。

相機設定功能表

102

可以使用設定功能表將相機使用環境設定到所需狀態。

附錄

109

請參閱設定、錯誤訊息、規格及維護提示。

本手冊使用的指示

拍攝模式	標記
智慧自動	
程式	P
光圈優先	A
快門優先	S
手動	M
夜景	
人像	
風景	
拍攝環境	SCENE
短片	

拍攝模式說明顯示於對應的標頭旁邊

這表示，經說明的功能只能從拍攝模式下選取。在 SCENE 模式下，這僅適用於部分拍攝環境。

Ex) 調整曝光度 (亮度)

調整曝光度 (亮度) SCENE

可以根據光量在亮光或暗光下拍攝影像。在這種情況下，可以控制進入鏡頭的光量以進行適當的調整。



▲ 套用 - ▲ 0 ▲ 套用 +

可執行 P (程式)、

A (光圈優先)、

S (快門優先)、

(夜景)、

(人像)、

(風景)、

SCENE (拍攝環境) 或

(短片) 模式。

下圖顯示機身上實際的拍攝模式撥盤。
可旋轉拍攝模式撥盤以選取所需拍攝模式。

下圖顯示狀態已變更為 ()。

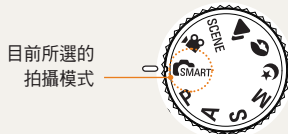

「使用手冊」中的方向鍵

在說明導覽功能表所需的步驟時，向上、向下、向左和向右方向箭頭顯示如下。

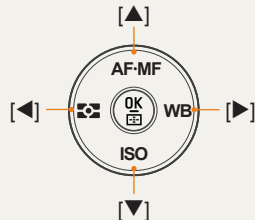

Ex) 執行「播放」模式

使用者可以查看已儲存的圖片和短片。

- 1 按下 []
 - 顯示最近儲存的檔案。
- 2 使用 [] 依順序查看以下圖片。

本手冊使用的功能表顯示

相片拍攝模式的功能表顯示



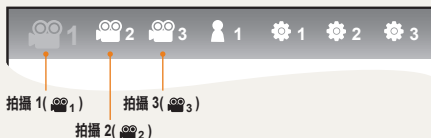

短片拍攝模式的功能表顯示



Ex) 設定短片檔案的影像畫質

- 1 將模式撥盤設定到 。
- 2 按下 [MENU]
- 3 選擇**拍攝 1 (📹₁)** → **畫質**
- 4 選擇所需影像畫質

本手冊使用的圖示

符號	說明
	關於此功能的其他資訊
	安全警告與預防措施
[]	相機按鈕；例如：[快門] (代表快門按鈕)
()	顯示參考頁面
→	在此步驟內選擇功能表或選項時顯示 例如：選擇 拍攝 1 (📷₁) → 畫質 。(代表選擇 拍攝 1 (📷₁) 後接著選擇畫質)
*	解釋符號的註釋

本手冊使用的縮寫

縮寫	說明
AF (自動對焦)	自動對焦
BKT (包圍曝光)	包圍曝光
DPOF (數位影像列印模式)	列印順序標記
EV (曝光值)	曝光值
OIS (光學影像穩定)	光學影像穩定
ISO (彩色 負片的國際標準)	菲林感光度
WB (白平衡)	白平衡

本手冊使用的表達方式

按快門

- 按下一半 [快門]：半按快門
- 按下 [快門]：將快門全部按下

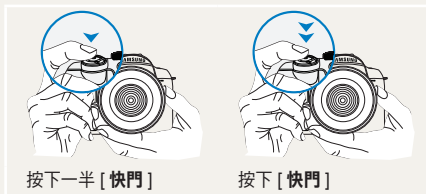

拍攝對象、背景和構圖

- **拍攝對象**：拍攝環境中的主要物體，例如人、動物或靜物
- **背景**：拍攝對象周圍的物體
- **構圖**：拍攝對象和背景的組合



曝光度 (亮度)

進入相機的光量決定曝光度。可利用快門速度、光圈值和 ISO 速度來改變曝光度。改變曝光度之後，相片會變暗或變亮。



標準曝光

過度曝光 (太亮)

快速參考



拍攝人物

- SCENE 模式 → 美顏拍攝 ▶ 47
- 紅眼消除 ▶ 56
- 臉部偵測 AF ▶ 64



在夜晚或陰暗處拍照

- 模式 ▶ 45
- 閃光燈設定選項 ▶ 55
- ISO 速度設定 ▶ 59



拍攝動作相片

- S 模式 ▶ 42
- 連拍、速拍拍攝 ▶ 73



拍攝文字、昆蟲或花

- SMART 模式 → 近距人物特寫拍攝 ▶ 39
- 使用白平衡 ▶ 68



調整曝光度 (亮度)

- ISO 速度設定 ▶ 59
- 調整曝光度 ▶ 66
- 測光 ▶ 67
- BRK(包圍曝光) ▶ 74



套用不同效果

- 拍照精靈 ▶ 75
- 相片風格 ▶ 88



減少相機抖動

- 光學影像穩定 (OIS) ▶ 35

- 依類別檢視智慧相簿中的檔案 ▶ 81
- 刪除記憶卡上的所有檔案 ▶ 83
- 以幻燈片檢視檔案 ▶ 84
- 在 TV 或 HDTV 上檢視檔案 ▶ 92
- 將相機連接到電腦 ▶ 93
- 調整聲音和音量 ▶ 104
- 調整顯示亮度 ▶ 104
- 變更顯示語言 ▶ 104
- 設定日期與時間 ▶ 106
- 格式化記憶卡 ▶ 105
- 疑難排解 ▶ 115

目錄

基本功能	12	按下一半快門按鈕.....	32
拆封.....	13	防止拍攝對象失焦.....	33
各個零件的名稱與作用	14	變焦.....	34
屈光度調整撥盤 / 眼罩 / 狀態指示燈.....	16	設定自動 / 手動對焦功能.....	34
鏡頭上各個零件的名稱.....	17	光學影像穩定 (OIS).....	35
拍攝前準備事項	18	使用功能表選項中的 OIS 按鈕.....	36
電池充電.....	18	景深預覽.....	37
安裝電池.....	19	基本拍攝	38
安裝記憶卡.....	20	使用智慧自動模式	39
裝上 / 卸下鏡頭.....	21	使用程式模式	40
連接相機吊帶.....	22	使用光圈優先、快門優先或手動模式	41
開啟電源和初始化	23	使用光圈優先模式.....	41
圖示.....	25	光圈值.....	41
選項 / 功能表選擇方法	26	使用快門優先模式.....	42
使用撥盤.....	26	快門速度.....	42
使用 [Fn].....	27	使用手動模式.....	43
設定顯示與聲音	28	使用夜景 / 人像 / 風景模式	45
變更顯示類型.....	28	使用夜景模式.....	45
設定使用者顯示.....	29	使用人像模式.....	45
設定聲音.....	29	使用風景模式.....	45
設定畫面顯示.....	30	使用拍攝環境模式	46
簡單拍照方法	31	使用美顏拍攝模式.....	47
得到更清晰照片的訣竅	32	錄製短片	48
正確拿住相機.....	32	設定光圈值.....	48
影像穩定.....	32	畫面淡出.....	48

使用去除風雜音功能	49	一般臉部偵測	64
延伸拍攝功能	50	自拍臉部偵測	65
設定解析度與畫質	51	圖片的亮度和色彩調整	66
設定解析度	51	調整曝光度 (亮度)	66
設定圖片的影像畫質	52	曝光度調整	66
設定短片畫質	52	變更亮度測量方法	67
去除雜訊	53	設定白平衡	68
使用計時器功能	54	色彩空間	71
設定計時器功能	54	智慧範圍	72
在陰暗處拍照	55	變更拍攝方法	73
使用閃光燈彈出按鈕	55	連續拍攝方法和計時器設定	73
設定閃光燈選項	55	包圍曝光詳細設定	74
使用紅眼消除功能	56	特效 / 相片潤飾	75
前簾和後簾	56	拍照精靈	75
調整閃光燈光量	57	按鍵對應	77
使用外部閃光燈 (另購)	58	設定按鍵對應	77
調整 ISO 感光度	59		
對焦方法	60		
變更對焦方法	60		
自動對焦優先	60		
使用自動對焦輔助燈	61		
變更對焦區	61		
對焦於選定區域	62		
設定 MF 輔助	63		
臉部偵測	64		

播放 / 編輯.....	78	將 RAW 檔案儲存為 JPEG 或 TIFF 格式.....	100
播放 (圖片 / 短片).....	79	使用相片印表機列印相片 (PictBridge).....	101
在播放模式下檢視圖片.....	79	相機設定功能表.....	102
依類別檢視智慧相簿中的檔案.....	81	相機設定功能表.....	103
轉換至分割檢視.....	81	聲音.....	104
檔案保護.....	82	螢幕.....	104
刪除檔案.....	82	一般設定 1.....	105
放大 / 縮小.....	84	一般設定 2.....	106
檢視短片.....	85	一般設定 3.....	107
圖片編輯.....	87	附錄.....	109
變更解析度.....	87	錯誤訊息.....	110
旋轉.....	87	相機維護.....	111
紅眼消除.....	88	清潔相機.....	111
調整背光.....	88	關於記憶卡.....	112
圖片風格.....	88	關於電池.....	113
臉部潤飾.....	88	在聯絡服務中心之前.....	115
設定列印資訊 (DPOF).....	89	相機規格.....	118
在 TV 或 HDTV 上檢視檔案.....	91	鏡頭規格.....	122
將檔案轉移至電腦.....	93	配件 (選購物品).....	123
對於 Windows 使用者.....	93	索引.....	125
對於 Mac 使用者.....	96		
使用 Samsung Master.....	97		
使用 Samsung Blue Converter.....	98		
修正曝光度.....	99		
編輯 RAW 檔案時處理 JPEG/TIFF 檔案.....	100		

基本功能

瞭解相機佈局、圖示和基本拍攝功能。

包裝內容	13
各個零件的名稱與作用	14
拍攝前準備事項	18
開啟電源和初始化	23
選項 / 功能表選擇方法	26
設定顯示與聲音	28
簡單拍照方法	31
得到更清晰相片的訣竅	32

拆封

檢查產品包裝盒內是否有下列物品。



相機 (含機身蓋、眼罩
和熱靴蓋)



USB 纜線



電池



吊帶

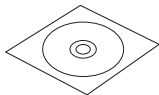

軟體安裝光碟
(含使用手冊)

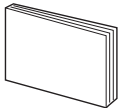

快速入門手冊



充電器 / 交流電源纜線



組件或選購零件的圖像與實際產品會有所差異。

如需瞭解選購物品的詳細資訊，請參閱「配件 (選購物品)」。(第 123 頁)

各個零件的名稱與作用

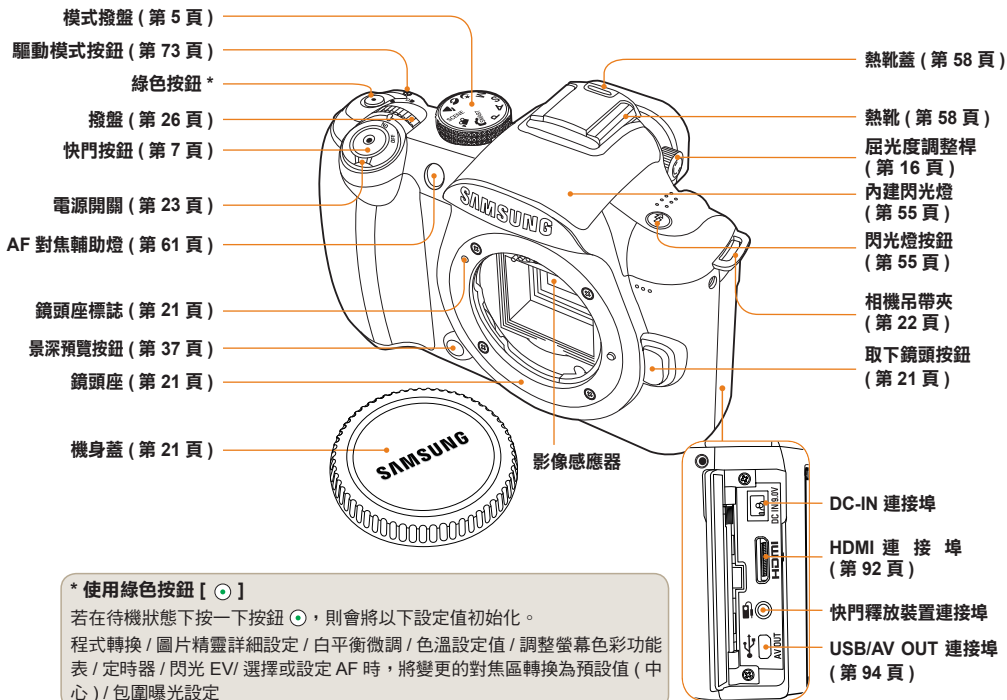



*** 使用眼部感應器**

在「自動選擇」模式下，使用者要使用觀景器 (EVF) 時，產品會透過眼部感應功能，自動轉換為 EVF 取景，並將所有資訊顯示在觀景器上。請勿用手或物體遮擋眼部感應器。

屈光度調整撥盤 / 眼罩 / 狀態指示燈

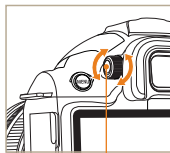

視力調整桿

使用屈光度調整桿

可以調整觀景器以適合使用者的視力。

若影像未清晰地透過觀景器顯示，請向左 / 向右移動視力調整桿以取得清晰的視圖。

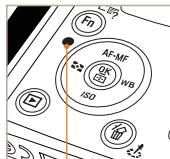

狀態指示燈

狀態指示燈

在儲存圖片或拍攝短片時，狀態指示燈會閃爍以顯示相機操作狀態。

- **閃爍**：表示正在儲存相片，錄製短片，或由電腦或印表機讀取。
- **穩定**：表示在連接電腦或印表機完畢後未傳輸任何資料。

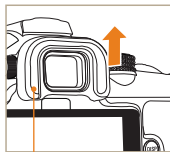

眼罩

取下眼罩

相機在運送途中，眼罩已裝在觀景器上。請按照圖中所示，向上推眼罩以將其取下。

鏡頭上各個零件的名稱

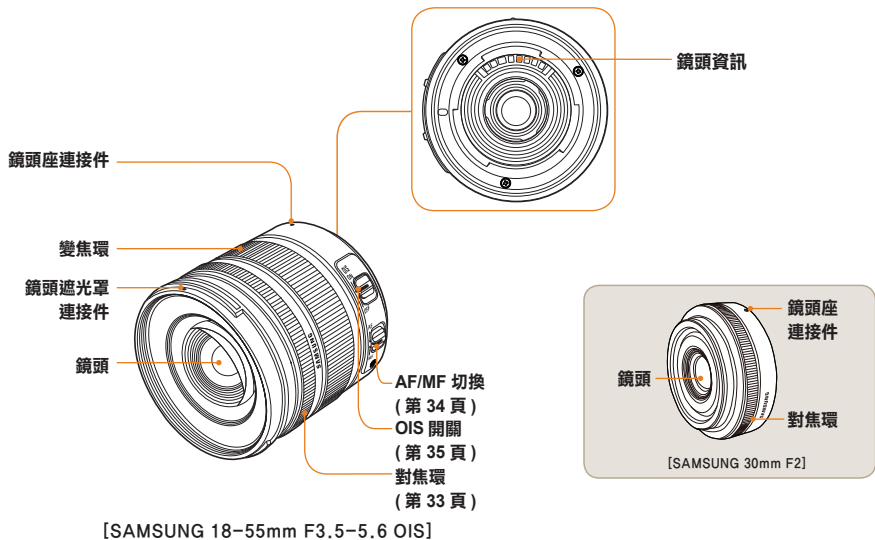

- 若要單獨購買鏡頭，請聯絡服務中心以查詢與相機相容的型號。
- 本使用手冊是以 **SAMSUNG 18-55mm F3.5-5.6 OIS** 鏡頭為基礎而編寫。除上述內容外，如需更多有關鏡頭的資訊，請參閱鏡頭使用手冊。

拍攝前準備事項

電池充電

在使用本產品之前，請給電池充滿電。

請按照下圖所示進行連接。

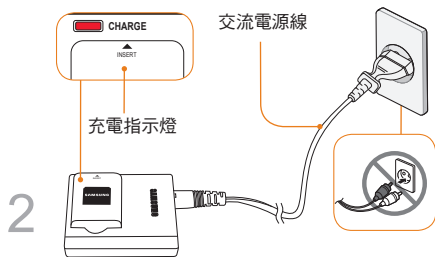
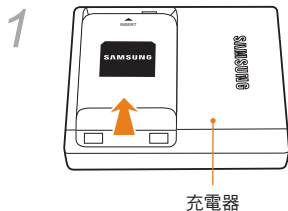

- 若要從充電器中取出電池，請將電池沿箭頭方向略微抬起。
- 請正確地使用指定充電器或電池產品。SAMSUNG 對於可能因使用非指定產品所致的任何事故概不負責。

充電指示燈的顏色

紅色

綠色

已關閉，或黃色

充電狀態

充電

電池已充滿電

充電錯誤

安裝電池

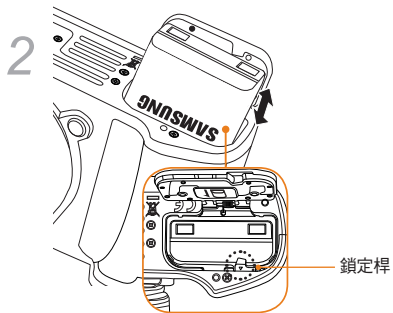
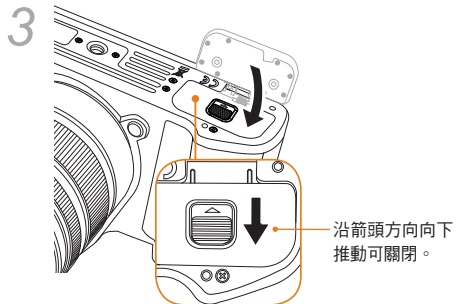
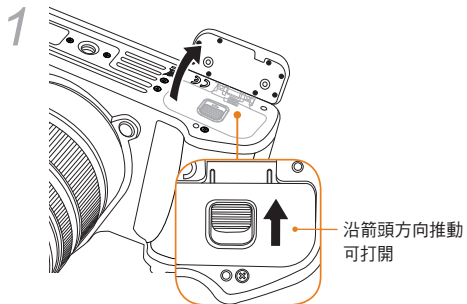

取出電池時，輕輕地向下拉動鎖定桿。然後可取出電池。

安裝記憶卡

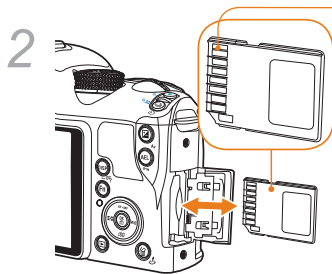
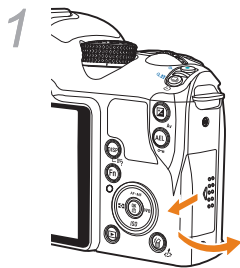

檢查金屬電極的方向，可插入記憶卡。

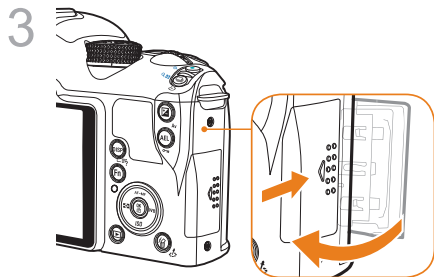

- 取出記憶卡時，可沿插入方向輕壓記憶卡，然後即可取出。
- 請勿在相機狀態指示燈閃爍時取出記憶卡或電池。否則會導致資料遺失或產品損壞。

裝上 / 卸下鏡頭

在安裝鏡頭之前，請取下鏡頭蓋和機身蓋。

將機身上的鏡頭座標誌（紅色）對準鏡頭座上的指示點（紅色）後，沿順時針方向轉動鏡頭，直至聽到「卡嗒」一聲將其裝上。若要取下鏡頭，請沿逆時針方向轉動鏡頭，同時按下鏡頭卸下按鈕。

裝上鏡頭之前

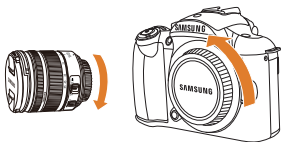

裝上鏡頭

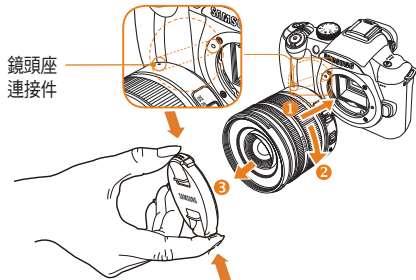

卸下鏡頭

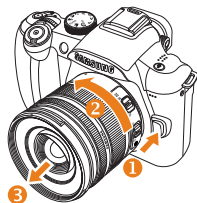

- 應在相機關閉電源後裝上或卸下鏡頭，以確保穩定地操控鏡頭。
- SAMSUNG 對於因使用其他公司生產的鏡頭所致的任何事故概不負責。
- 機身蓋會保護本產品在運輸過程中不被刮傷或不進灰塵。



- 應在無顆粒異物的環境中更換鏡頭。進入機身或鏡頭的顆粒異物可能會導致產品缺陷。
- 裝上鏡頭時，請勿用手指觸碰相機內部的零件。進入相機內部的任何灰塵或顆粒異物均可能影響影像畫質或導致產品缺陷。

連接相機吊帶

將相機吊帶連接到機身，使用者即可方便地攜帶相機。

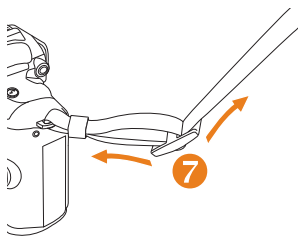
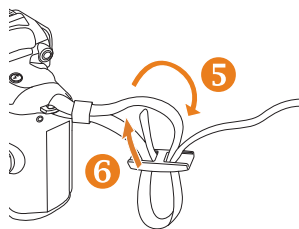
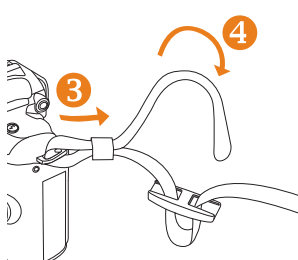
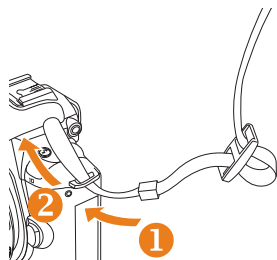

開啟電源和初始化

開啟 / 關閉相機電源時，請將電源開關設定到 **ON/OFF**。第一次開啟電源時，可能需要設定語言和日期。

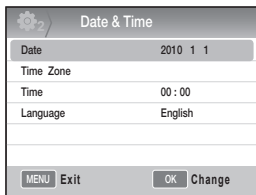

- 1 按下 [▼] 以選擇 **Language**，然後按下 [OK]。
- 2 按下 [▲/▼/◀/▶] 以設定所需語言選項，然後按下 [OK]。
 - 會顯示選定語言的畫面。



- 3 按下 [▲/▼] 以選擇「日期」，然後按下 [OK]。
- 4 按下 [▲/▼/◀/▶] 以設定所需日期，然後按下 [OK]。



- 5 按下 [▼] 以選擇「世界時區」，然後按下 [𠄎]。
- 6 按下 [◀▶] 以設定所需的世界時區。



- 7 若要設定日光節約時間，請按下 [▲]。再次按下 [▲] 可停用。
- 8 按下 [𠄎] 以儲存。
- 9 按下 [▼] 以選擇「時間」，然後按下 [𠄎]。
- 10 按下 [▲▼/◀▶] 以選擇「時間」，然後按下 [𠄎]。



- 11 按下 [MENU] 以完成設定。



開啟電源和初始化

觀景器上顯示的所有詳細資訊會同樣地出現於螢幕上。使用即時檢視功能，使用者可以方便地拍照，而無需透過觀景器查看。

若相機已設定為針對使用中的鏡頭運用 OIS 和 AF/MF 切換，則會對螢幕上顯示的圖示進行說明。

圖示

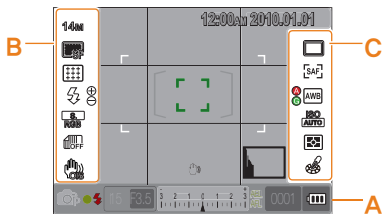

A 資訊顯示

	拍攝模式
	短片拍攝模式
	對焦檢查
	閃光燈
15	快門速度
F3.5	光圈值
	調整的曝光值
AEL AFL	AEL/AFL 設定
0001	可能的拍攝數量
	電池資訊
	顯示未插入記憶卡
	相機抖動警告
12:00am 2010.01.01	時間、日期和年份資訊
	對焦指示標記
()	斑點測量的區域
.	AF 區
	亮度圖表
	格線顯示

B 拍攝選項顯示 (左邊)

14mm	尺寸
	短片尺寸
	影像畫質
	短片畫質
	對焦區
	閃光燈
	閃光燈光量調整
	色彩空間
	智慧範圍
	OIS
	錄音
	淡化
	去除風雜音

C 拍攝選項顯示 (右邊)

	驅動模式
	定時器
	AF 模式
	白平衡
	白平衡調整
	ISO
	測光選項
	圖片精靈





畫面上顯示目前所選選項對應的圖示。

選項 / 功能表選擇方法

按下 [MENU] 後，可以按 [▲/▼] 或 [] 以選擇所需選項或功能表。

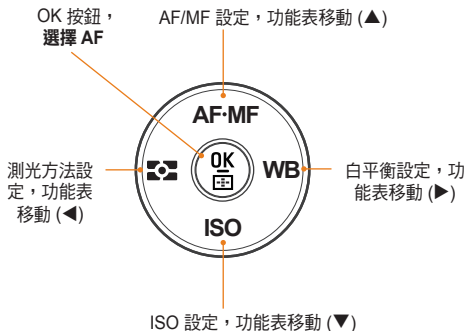
- 1 在拍攝模式下按下 [MENU]。
- 2 按下 [▲/▼/◀/▶] 或 [] 可選擇所需選項或功能表。



- 3 若要儲存所選選項或功能表，請按下 []。

返回到上一步。

若要返回到上一步，請按下 [MENU]。



使用者按下 [快門] 後可回到拍攝狀態。

使用撥盤

使用者可以使用撥盤來變更功能表設定的值，也可將功能表畫面移至所需方向。例如，您在快門速度優先模式下拍照時，可以快速調整到所需快門速度。

例如：在 S 模式下使用撥盤

- 1 將模式撥盤設定到 S。
- 2 旋轉撥盤以調整快門速度。
 - 會根據設定的快門速度自動設定光圈值。

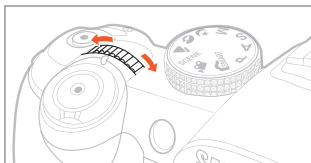

使用 [Fn]

使用者可以使用機身上的 [Fn] 功能進入主要功能，例如：畫質、尺寸、AF 區、閃光燈、色彩空間、智慧範圍和 OIS。

例如：P 模式下的閃光燈設定

- 1 將模式撥盤設定到 **P**。
- 2 按下機身上的 [Fn] 按鈕。
- 3 使用 [◀/▶] 或撥盤來選擇**閃光燈**。



- 4 按下 [▲]。
- 5 使用 [◀/▶] 或撥盤來設定閃光燈功能表選項。

- 6 按下 [▲]。
- 7 使用 [◀/▶] 或撥盤來設定閃光燈光量。
 - 這可將閃光燈光量調整至 ± 2 等級。

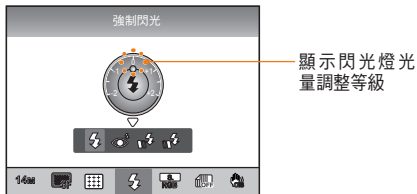

- 8 在拍攝框中對齊拍攝對象，並按下一半 [快門] 來對焦。
- 9 按下 [快門] 即可拍照。

設定顯示與聲音

瞭解如何根據您的偏好變更顯示與聲音的基本設定。

變更顯示類型

您可以選擇在拍攝和播放模式下圖示與選項的顯示方法。

重複按下 [DISP]。

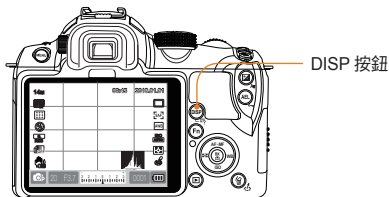

拍攝模式

- 顯示使用者已設定的所有拍攝資訊 (格線和亮度圖表除外)。
- 顯示使用者已設定的所有拍攝模式。(第 29 頁)
- 隱藏除拍攝模式、快門速度、光圈值、曝光度、可拍攝張數和電池資訊以外的所有資訊。

播放模式

- 顯示針對拍攝的詮釋資訊。
- 顯示 RGB 色域圖、目前所選的選項及設定的日期。
- 顯示有關快門速度、光圈值、檔名、播放中的檔案及已儲存檔案總數的資訊。

檢視功能表中的功能描述

- 1 在「**拍攝**」模式下，按下 [MENU]。
- 2 選擇所需的**功能表選項**

- 按住 [DISP] 不放。

螢幕上會顯示所選功能表中的功能描述。

MP 影像尺寸

可以設定影像的解析度和 H/V 比例。

設定使用者顯示 P A S M SCENE

您可以設定或移除拍攝資訊的顯示方法。

- 1 在拍攝模式下按下 [MENU]。
- 2 選擇**使用者設定** (👤1) → **使用者設定顯示** → 某一選項。

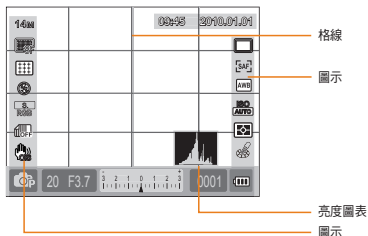

關於亮度圖表

亮度圖表是指顯示圖片上亮度分配情況的圖表。若此圖表向左傾斜，則表示圖片陰暗；若此圖表向右傾斜，則表示圖片明亮。圖表高度與色彩資訊相關；若特定色彩分配的越多，則此圖表越高。



▲ 曝光不足



▲ 曝光恰當



▲ 曝光過度

設定聲音 P A S M SCENE

使用者可以設定在操作相機時發出的聲音。

- 1 在「拍攝」或「播放」模式下，按下 [MENU]。
- 2 選擇**設定 2** (⚙️2) → **聲音** → **系統音量** → 某一選項。

關閉	按下 [OK] 後不會發出任何訊號聲。
低、中、高	按下 [OK] 後會發出訊號聲。

- 3 按下 [MENU] 可回到上一個模式。

設定畫面顯示 SCENE

畫面顯示可依使用者喜好設定。

- 1 在「拍攝」或「播放」模式中，按下 **[MENU]**。
- 2 選擇設定 3 () → 螢幕選擇。
- 3 選擇所需選項。



自動選擇	透過眼部感應器在「主螢幕」和 EVF 之間進行轉換
主螢幕	畫面將僅透過「主螢幕」顯示
EVF	畫面將僅透過 EVF 顯示



簡單拍照方法

使用者只需最少設定，即可方便地拍照。

- 1 將模式撥盤旋轉到 **SMART**。

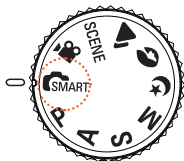

- 2 在拍攝框中對齊拍攝對象。

觀景器上顯示的所有詳細資訊會同樣地出現於螢幕上。

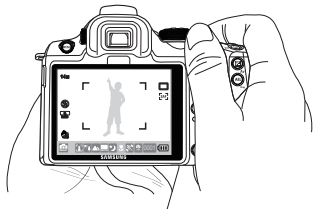

- 3 按下一半 **[快門]** 來對焦。

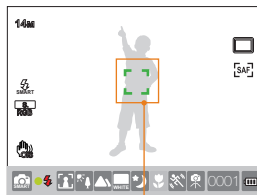

- 綠色：對焦已設定。
- 紅色：對焦未設定。

- 4 按下 **[快門]** 即可拍照。



- 請參閱「得到更清晰相片的訣竅」(第 32 頁) 以拍攝清晰的圖片。
- 按下 **[]** 可在螢幕上查看已儲存的影像。

訣竅 得到更清晰相片的訣竅

☺ 正確拿住相機

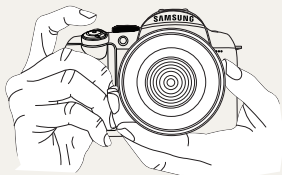

請確保您的手、頭髮和相機吊帶不會對鏡頭或閃光燈造成干擾。

☺ 按下一半快門按鈕



若要預先檢查構圖的對焦是否已適當地設定，請使用按下一半快門功能。若按下一半快門，則會自動調整對焦與曝光度。

☺ 影像穩定



- 為了防止因相機抖動而導致影像模糊，請設定光學影像穩定 (OIS) 功能。(第 35 頁)

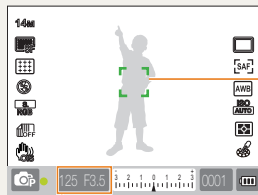

對焦框

- 若顯示為綠色，請按下 [快門] 拍照。
- 若顯示為紅色，請變更構圖或重新調整對焦，原因是對焦未正確地設定。

顯示設定的快門速度和光圈值



防止拍攝對象失焦

在以下情形下，由於拍攝對象很難對焦，因而圖片可能顯得模糊。

- 色彩對比不清晰 (例如，某人的服裝色彩與背景相同)
- 拍攝對象在強背光下拍照
- 拍攝對象產生很強的反光
- 水平方向上出現如同遮光窗簾的許多線條圖形
- 拍攝對象沒有位於構圖的中心
- 用不含明確圖案的平坦白牆作為背景拍照。
- 拍攝對象快速移動。
- 拍攝對象太靠近相機。



請嘗試使用對焦鎖定功能。

使用按下一半快門功能調整對焦，可以輕鬆地設定焦距。然後，只需在移動相機至所需構圖後按下 **[快門]** 按鈕。向下按住一半快門不放，直到完成拍照後鬆開。

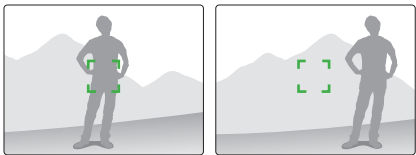

在按下一半快門狀態下，按下相機上的 **[AEL]** 按鈕，可根據設定同時鎖定曝光值和對焦資訊。若要取消此功能，請再按一下 **[AEL]** 按鈕。(第 77 頁)

使用手動對焦

若自動對焦功能因環境因素而不能正常工作，可設定對焦方法至 **手動對焦** 以便手動調整對焦。

鏡頭的對焦方法設定為「手動對焦」(MF) 時，此功能將自動放大畫面以幫助對焦拍攝物。透過這一放大的影像，可以更準確地調整對焦。(第 63 頁)



- 透過 **[AF/MF]** 控制等級，可以手動調整對焦。
- 若鏡頭未配有 AF/MF 切換，可使用 AF 模式功能表中的「手動對焦」(MF) 選項。
- 可選項可能視所用鏡頭的不同而異。
- 手動調整對焦時，若未準確地設定對焦，則圖片可能顯得模糊。在準確地設定對焦後，請拍一張相片來檢查效果。
- 使用手動對焦功能時，**AF** 區不可用。
- 在短片拍攝模式下，您無法透過這一放大的影像來設定對焦。

☀️ 設定自動/手動對焦功能

可使用鏡頭側面的 AF/MF 切換來自動或手動調整對焦。

1 使用自動對焦

將鏡頭上的 AF/MF 切換設定到 **AF**。若按下一半快門按鈕，則會自動調整對焦。

2 使用手動對焦

將鏡頭上的 AF/MF 切換設定到 **MF**。可以轉動變焦環來手動調整對焦。

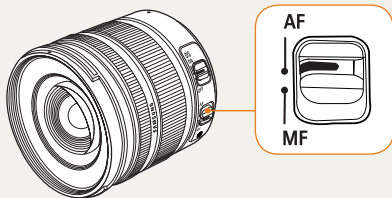

可能某些型號的鏡頭未配有 AF/MF 切換。請在購買鏡頭時考量相關事宜。(第 60 頁)

☀️ 變焦

您可以使用變焦環來變更像機鏡頭的焦距值，以放大 (遠攝) 或縮小 (廣角) 影像大小。調整至所需大小後，即可拍照。

1 檢查是否對焦於拍攝對象後，向左 / 向右轉動變焦環。

- 拍攝對象可能顯示為放大或縮小的影像，具體視變更的焦距而定。

2 按下一半 [快門] 來對焦。

3 按下 [快門] 即可拍照。



由於對焦會隨著焦距的變更而略微變化，因而若您已透過轉動變焦環來變更焦距，則建議在拍照前重新調整對焦。



光學影像穩定 (OIS)

由於光學影像穩定 (OIS) 功能會最大程度地減少相機抖動，因而使用者在拍照時利用此功能可以準確地調整圖片的對焦。

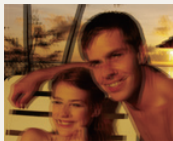

▲ 套用 OIS 之前

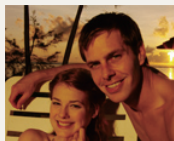

▲ 套用 OIS 之後

使用鏡頭上的 OIS 按鈕

只有所用鏡頭具有 OIS 功能，才能使用此功能。
若要使用此功能，請將 [OIS] 設定到 ON。

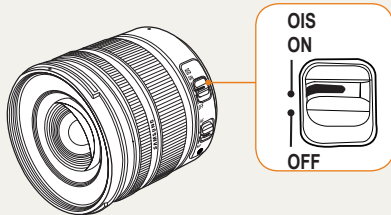



使用功能表選項中的 OIS 按鈕

設定 OIS 按鈕後，請在功能表選項中選擇 OIS 功能

- 1 在「拍攝」模式下，按下 [MENU]。
- 2 選擇拍攝 3 (📷₃/📹₃) → OIS → 某一選項。



OIS

模式 1

僅在全部或半按下快門時，才能套用 OIS 功能。



OIS

模式 2

始終套用 OIS 功能。



- 在以下情形中，不宜套用 OIS 功能。
 - 追蹤移動物體拍照
 - 相機抖動過大，已超出穩定範圍
 - 在夜間拍攝等情形下快門速度過慢
 - 電池電量不足
 - 近距拍攝
- 使用三腳架時，請停用 OIS 功能，否則可能會因 OIS 功能搖擺而導致影像晃動。
- 若相機在拍照時抖動，則畫面會晃動。在這種情況下，若關閉相機電源並重新開啟，則相機可以正常工作。
- 由於使用 OIS 功能時耗電量會增加，因而建議僅在需要時才使用此功能。
- 若要使用功能表來設定 OIS 功能，請將鏡頭上的 [OIS] 設定到 ON。此功能能否運作視鏡頭型號而定。
- 在拍攝模式下按下 [Fn]，可直接設定此功能。



景深預覽 P A S M

若未使用景深預覽功能，則只能在拍攝模式下使用最大光圈值來透過相機查看拍攝對象 (最小 F 數值)。
在拍照前，使用景深查看功能可方便地預先查看景深。

- 1 在「拍攝」模式下，按下 [景深預覽] 按鈕。

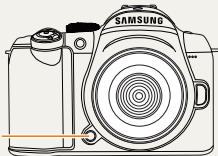

景深預覽按鈕

- 2 您可以透過顯示和觀景器查看實際取得的景深效果。



另外，您可以使用**按鈕對應功能表選項**來設定按鈕的功能。(第 77 頁)

什麼是景深？

相機對焦於特定拍攝對象後，也會對焦於在一定範圍內較此拍攝對象更近或更遠的物體。此對焦範圍稱為景深。

廣角鏡頭越寬，則光圈值越高且景深越大。例如：若光圈值保持不變，則 $f 11$ 高於 $f 2.8$ 。

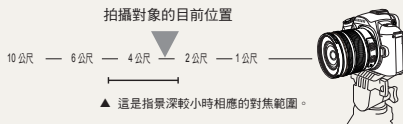
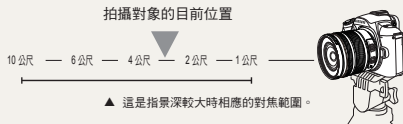

基本拍攝

瞭解如何選擇模式來拍照以及如何錄製影片。

使用智慧自動模式	39
使用程式模式	40
使用光圈優先、快門優先或手動模式.....	41
使用夜景/人像/風景模式	45
使用拍攝環境模式	46
錄製短片	48

使用智慧自動模式

在智慧自動模式下，相機會自動地識別不同拍攝條件，這樣可在根據拍攝環境進行最佳化的狀態下拍照，而無需另行操作。因而，即便是新手也能輕鬆地使用相機。

- 1 將模式撥盤旋轉到  SMART。
- 2 在拍攝框中對齊拍攝對象。
 - 若相機已設定所需的拍攝構圖，則會自動偵測拍攝環境，並在螢幕上顯示對應的模式圖示。

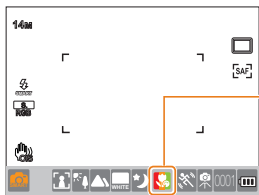



根據偵測到的拍攝環境顯示對應的模式圖示。

	室外風景拍攝
	高亮背景拍攝
	夜景拍攝
	夜間室外人像拍攝
	無人背光風景拍攝
	背光下人像拍攝
	人像拍攝
	近距拍攝
	近距人物特寫拍攝

	夕陽拍攝
	藍天拍攝
	自然界拍攝 (如森林和樹葉)
	對具有多種色彩之拍攝對象的近距拍攝
	近距人像拍攝
	將相機固定於三腳架等固定裝置上後，請在拍攝對象暫時靜止不動時拍照。
	在拍攝對象頻繁移動時拍照



- 若相機未偵測到拍攝環境，則會使用模式  的基本設定來拍照。
- 即使在偵測到臉部後，相機也不能根據臉部方向和亮度來識別人像模式。
- 相機可以根據拍攝環境 (如光線、相機抖動及拍攝對象與相機的距離) 來識別同一拍攝環境。
- 相機無法在  模式下根據拍攝對象的移動進行識別，即便在使用三腳架的情形下亦如此。

- 3 按下一半 **[快門]** 來對焦。
- 4 按下 **[快門]** 即可拍照。

使用程式模式

在程式模式下，相機會在維持適當亮度的同時自動調整快門速度和光圈值。

- 1 將模式撥盤旋轉到 **P**。
- 2 設定選項。
 - 如需選項清單，請參閱「延伸拍攝功能」。(第 50 頁)

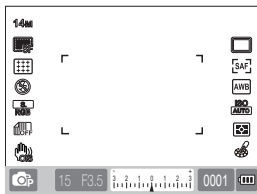

什麼是程式轉換方法？

利用此功能，可在保持亮度不變的情況下選擇所需快門速度和光圈值。

快門速度和光圈值會按照以下規則變更。

針對曝光值設定的可用光圈值視鏡頭型號的不同而異。

撥盤方向	調整曝光值
向左	調低快門速度 + 調高光圈值
向右	調高快門速度 + 調低光圈值

- 3 在拍攝框中對齊拍攝對象，並按下一半 [快門] 來對焦。
- 4 按下 [快門] 即可拍照。

使用光圈優先、快門優先或手動模式

使用調整光量和快門速度後的光圈值，可以拍攝具有所需曝光度的圖片。

在允許調整光圈值與快門速度的拍攝模式中，包括光圈優先模式、快門速度優先模式和手動模式。

使用光圈優先模式

使用「光圈優先」模式，您可以在相機自動選擇適當的快門速度後手動設定光圈值。

- 1 將模式撥盤旋轉到 **A**。
- 2 旋轉撥盤以調整光圈值。

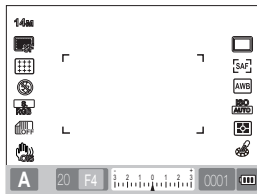

- 3 設定選項。
 - 如需選項清單，請參閱「延伸拍攝功能」。(第 50 頁)
- 4 在拍攝框中對齊拍攝對象，並按下一半 [快門] 來對焦。
- 5 按下 [快門] 即可拍照。

光圈值

可以調整鏡頭的光圈值來控制到達影像感應器的光量。開啟光圈 (減少光圈值) 後，較已對焦拍攝對象更近或更遠的物體會失焦。關閉光圈 (增加光圈值) 後，對焦範圍會向前及向後擴大。

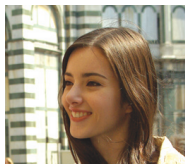

▲ 調高光圈值
(窄角開啟)

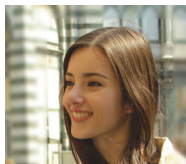

▲ 調低光圈值
(廣角開啟)

使用快門優先模式

使用「快門優先」模式，您可以在相機自動選擇適當的光圈值後手動設定快門速度。

- 1 將模式撥盤旋轉到 **S**。
- 2 旋轉撥盤以調整快門速度。

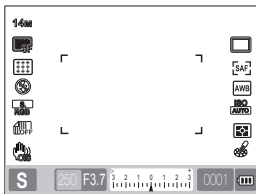

- 3 設定選項。
 - 如需選項清單，請參閱「延伸拍攝功能」。(第 50 頁)
- 4 在拍攝框中對齊拍攝對象，並按下一半 [快門] 來對焦。
- 5 按下 [快門] 即可拍照。

快門速度

快門速度是快門保持開啟的時間長度。您可透過調整快門速度以取得多種有趣的拍攝效果。快門速度很低時，會讓動作影像顯得模糊。若使用低快門速度拍照，圖片上會體現速度感。

若要對移動中的拍攝對象拍照，則需調高快門速度。較高的快門速度會凍結移動拍攝對象的畫面。



▲ 較低的快門速度



▲ 較高的快門速度

使用手動模式

在手動模式下，您可以直接設定不同拍攝選項 (包括快門速度和光圈值) 來拍照。

- 1 將模式撥盤旋轉到 **M**。
- 2 旋轉撥盤以調整快門速度。
- 3 在按住**包圍曝光**按鈕的同時，旋轉撥盤以調整光圈值。

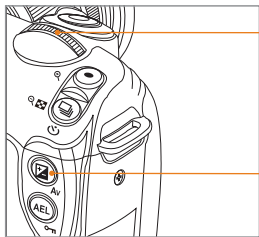

撥盤

包圍曝光
按鈕

4 設定所需拍攝選項

- 如需選項清單，請參閱「延伸拍攝功能」。(第 50 頁)

5 在拍攝框中對齊拍攝對象，並按下一半 **[快門]** 來對焦。

6 按下 **[快門]** 即可拍照。



- 在 P (程式)、S (快門優先) 或 A (光圈優先) 模式下，對於超過曝光值範圍的各個部分，畫面上均顯示為紅色。
P 模式：針對快門速度和光圈值會顯示紅色標誌。
S 模式：針對快門速度會顯示紅色標誌。
A 模式：針對光圈值會顯示紅色標誌。
- 在 **M** (手動) 模式下無法自動設定 ISO 速度。

使用燈泡曝光

使用燈泡曝光時，可以設定想要的任何快門速度。

- 1 將模式撥盤旋轉到 **M**。
- 2 旋轉撥盤，並將快門速度設定到**長時間曝光**。
 - 燈泡曝光指示標記會出現於快門速度 30"(秒) 的旁邊。

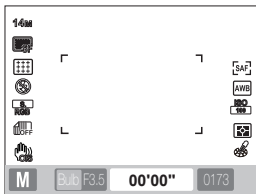

- 3 若要調整光圈值，請在按住包圍曝光按鈕的同時旋轉撥盤。
- 4 在拍攝框中對齊拍攝對象，並按下一半 **[快門]** 來對焦。
- 5 按下 **[快門]** 即可拍照。
 - 曝光時間會持續到鬆開 **[快門]** 為止。按住 **[快門]** 並持續所需的時間。鬆開 **[快門]** 後拍攝即完成。



- 在燈泡曝光模式下拍照時，若要實現影像穩定，建議使用穩固的三腳架或快門釋放裝置(另購)。
- 若使用較慢的快門速度，則儲存影像所花費的時間也較長。這不是產品本身的問題，而且您無需更換電池。
- 若要長時間使用燈泡拍攝功能拍照，我們建議在電池充滿電後再使用相機。
- 在燈泡曝光模式下拍照時，長時間曝光會造成雜訊出現。因此，建議設定去除雜訊功能。若所設定的快門速度大於 1 秒，則會啟用去除雜訊功能。
- 使用燈泡拍攝功能時，連續拍攝功能無法使用。
- 在使用燈泡曝光功能時，無法**自動**設定 ISO 速度。

使用夜景/人像/風景模式

使用夜景模式

在夜景模式下，可以在陰暗環境中使用最佳曝光值。

- 1 將模式撥盤旋轉到 。
- 2 在拍攝框中對齊拍攝對象，並按下一半 [快門] 來對焦。
- 3 按下 [快門] 即可拍照。



在夜景模式下，建議使用三腳架、快門釋放裝置 (另購) 或計時器功能以便最大程度地減少相機抖動。

使用人像模式

在人像模式下拍照時，可取得最佳影像效果。

- 1 將模式撥盤旋轉到 。
- 2 在拍攝框中對齊拍攝對象，並按下一半 [快門] 來對焦。
- 3 按下 [快門] 即可拍照。



在人像模式下，在相機自動設為臉部偵測 AF 模式後，對焦區會自動設定到臉部。

使用風景模式

若在拍攝自然風景時需要進行清晰的對焦，則可使用此模式。

- 1 將模式撥盤旋轉到 。
- 2 在拍攝框中對齊拍攝對象，並按下一半 [快門] 來對焦。
- 3 按下 [快門] 即可拍照。



在風景模式下，相機會根據光圈值自動調整快門速度。
若採用較低快門速度設定，建議使用三腳架。

使用拍攝環境模式

由於相機會根據拍攝環境預先設定適當的選項，因而可以選擇適合具體情況的拍攝環境來方便地拍照。

- 1 將模式撥盤旋轉到 **SCENE**。
- 2 選擇拍攝環境。
 - 按下 **[MENU]** 以選擇拍攝環境。您可以選擇所需的拍攝環境。
 - 如需瞭解美顏拍攝模式的相關資訊，請參閱「使用美顏拍攝模式」。



- 3 在拍攝框中對齊拍攝對象，並按下一半 **[快門]** 來對焦。
- 4 按下 **[快門]** 即可拍照。



若在模式撥盤設定到 **SCENE** 時相機已設為待機模式，可以按下 **[Fn]** 來直接選擇所需的拍攝環境。



使用美顏拍攝模式 SCENE

在美顏拍攝模式下，可潤飾膚質，使皮膚更潔淨美觀。

- 1 將模式撥盤旋轉到 **SCENE**。
- 2 按下 **[MENU]**。
- 3 選擇拍攝 1 (📷₁) → 拍攝環境 → 美顏拍攝。
- 4 選擇拍攝 3 (📷₃) → 臉部色調。
- 5 設定選項。
 - 選擇較高的設定，會使膚色看起來更亮。



- 6 選擇拍攝 3 (📷₃) → 臉部潤飾。

- 7 設定選項。
 - 選擇較高的設定，會使膚色看起來更亮。



- 8 在拍攝框中對齊拍攝對象，並按下一半 **[快門]** 來對焦。
- 9 按下 **[快門]** 即可拍照。



在美顏拍攝模式下，AF 區會設定到「**臉部偵測 AF**」或「**自拍 AF**」。

錄製短片

在短片拍攝模式下，錄影可以儲存為「高解析度」畫質 (1280x720)。您可以連續錄製長達 25 分鐘的短片。錄製的影片另存為 H.264 (MPEG-4.AVC) 檔。

- 1 將模式撥盤旋轉到
- 2 按下 [MENU]。
- 3 選擇拍攝 1 () → 畫質。
- 4 設定選項。
- 5 選擇拍攝 3 () → 語音。
- 6 選擇是否要錄製語音。
- 7 按下 [快門] 開始錄製。



- 8 按下 [快門] 即可停止錄製。



- 在拍攝短片時，張數/秒固定為 30 FPS (30 張/秒)。
- 在拍攝短片時，按一下 [景深預覽] 按鈕可啟動 AF 功能，再按一下此按鈕可取消此功能。此功能能否運作視所用的鏡頭型號而定。

設定光圈值

您可以在拍攝短片時設定光圈值。

- 1 在「拍攝」模式下，按下 [MENU]。
- 2 選擇拍攝 1 () → 短片自動曝光模式 → 某一選項。

程式	會自動調整光圈值。
光圈優先	在拍攝短片前使用撥盤來設定光圈值。

畫面淡化

您可以使用淡化功能，讓短片畫面在錄製過程中逐漸變得更暗或更亮。

- 1 在「拍攝」模式下，按下 [MENU]。
- 2 選擇拍攝 3 () → 淡化。

關閉	淡化功能未使用
淡入	開始錄製時場景逐漸變得更亮。
淡出	結束錄製時場景逐漸變得更暗。
淡入 - 淡出	會在短片拍攝的開始與結束時套用淡化功能。



- 使用淡化功能時，儲存影像的時間可能會久一點。

使用去除風雜音功能

使用去除風雜音功能，可以去除風雜音及一些環境雜音。

- 1 在「拍攝」模式下，按下 [MENU]。
- 2 選擇拍攝 3 (🎤₃) → 去除風雜音 → 某一選項。

錄製短片時暫停

使用暫停功能，可以只拍攝所需場景且合併到一個檔案中，而不生成多個短片檔。

若要在錄製期間暫停，請按下 [OK]。

- 若要繼續錄製，請再按一下 [OK]。



- H.264 (MPEG-4 part10/AVC) 是由 ISO/IEC 和 ITU-T 於 2003 年聯合建立的最新影片編碼格式。由於該格式採用高壓縮率，因而更大的資料量會儲存在存放媒體中。
- 使用寫入速度較慢的記憶卡時，由於該卡無法按影片儲存速率來處理資料，因而短片錄製會中斷。在這種情況下，可以更換為寫入速度更快的記憶卡或縮小影片大小來解決此問題。
- 若在拍攝短片時設定動態影像穩定器選項，則會記錄它的聲音。
- 若所錄製單一檔案的容量超過 4GB，則短片錄製會自動停止。在這種情況下，可以開始新的錄製。
- 格式化記憶卡時，請務必在本相機上執行此操作。若在其他產品或電腦上執行該格式，則可能會損壞影像或導致記憶卡容量變更。
- 若在錄製短片時取下相機鏡頭，則錄製會中斷。請勿在錄製過程中更換鏡頭。
- 在拍攝短片時，請小心操作以免記錄操作聲音 (如變焦聲和按鈕聲)。
- 若在拍攝短片時突然變更相機拍攝角度，則可能無法準確地拍攝影像。在錄製短片時，建議使用三腳架。這樣，可以最大程度地減少相機抖動。
- 在拍攝短片時，相機僅支援**多重 AF** 功能。因此，無法使用**臉部偵測 AF** 等對焦點設定功能。

延伸拍攝功能

瞭解可在拍攝模式下設定的選項。

使用拍攝選項，可以享有更多自訂圖片和短片。

設定解析度與畫質	51
使用計時器功能.....	54
在陰暗處拍照	55
對焦方法	60
臉部偵測	64
圖片的亮度和色彩調整	66
變更拍攝方法	73
特效 / 相片潤飾	75
按鍵對應.....	77

設定解析度與畫質





在拍攝模式下按下 [Fn]，可直接設定此功能。

設定解析度

若要拍攝細節清晰的高畫質圖片或短片，最好將解析度設為最高設定，但主要的缺點是檔案大小會相對地變大。

設定圖片的解析度

- 1 在「拍攝」模式下，按下 [MENU]。
- 2 選擇拍攝 1 (📷₁) → 影像尺寸 → 某一選項。

圖片尺寸 (顯示比例)	正確的用途
14M 4592 x 3056 (3:2)	以最大尺寸 A1 沖洗底片
10M 3872 x 2592 (3:2)	以最大尺寸 A2 沖洗底片
6M 3008 x 2000 (3:2)	以最大尺寸 A3 沖洗底片
2M 1920 x 1280 (3:2)	以最大尺寸 A5 沖洗底片
 12M 4592 x 2584 (16:9)	輸出至 HDTV 或以 A1 尺寸 (16:9) 沖洗底片
 8M 3872 x 2176 (16:9)	輸出至 HDTV 或以 A3 尺寸 (16:9) 沖洗底片
 5M 3008 x 1688 (16:9)	輸出至 HDTV 或以 A4 尺寸 (16:9) 沖洗底片
 2M 1920 x 1080 (16:9)	輸出至 HDTV 或以 A5 尺寸 (16:9) 沖洗底片

設定影片的解析度

- 1 在影片拍攝模式下按下 [MENU]。
- 2 選擇拍攝 1 (📹₁) → 動態影像尺寸 → 某一選項。

 1280 (16:9)	輸出至 HDTV
640 (4:3)	輸出至普通 TV
320 (4:3)	上傳至網站及在網站上使用

設定解析度與畫質

在拍攝模式下按下 [Fn]，可直接設定此功能。

設定圖片的影像畫質 P A S M SCENE

所拍圖片會儲存為 JPEG 或 RAW 格式。

可以減少壓縮率以獲得更高畫質的影像。若要提升圖片畫質，應增大檔案大小。

- 1 在「拍攝」模式下，按下 [MENU]。
- 2 選擇拍攝 1 () → 畫質 → 某一選項。

	超高畫質	設定為超高畫質
	高畫質	設定為高畫質
	一般畫質	設定為一般畫質
	RAW	儲存為 RAW 檔案格式
	超高畫質 + RAW	同時儲存超高畫質影像和 RAW 檔案
	高畫質 + RAW	同時儲存高畫質影像和 RAW 檔案
	一般畫質 + RAW	同時儲存一般畫質影像和 RAW 檔案





- 相機不會遺失資料地儲存 RAW 檔案格式影像，並將相片大小僅設定為 **14M(4592 x 3056)**。使用 RAW 檔案格式，可以不遺失資料地儲存原始影像。雖然影像上未反映出白平衡、對比度、飽和度和清晰度等設定，但這些設定已作為資訊儲存。若要將 RAW 資料儲存到 JPEG 或 TIFF 等格式的影像檔案中，應使用隨附的軟體 (SAMSUNG RAW Converter) 將 RAW 檔案的副檔名為「SRW」。(例如：「SAM_9999.SRW」)

設定短片畫質

錄製的短片會儲存為一般或高畫質。

- 1 在「拍攝」模式下，按下 [MENU]。
- 2 選擇拍攝 1 () → 畫質 → 某一選項。

	一般畫質	設定一般畫質
	HQ	設定高畫質

去除雜訊 PASM

可設定此功能以去除圖片中的雜訊。

- 1 在「拍攝」模式下，按下 **[MENU]**。
- 2 選擇**使用者設定 ()** → **去除雜訊** → 某一選項。

高 ISO NR	此功能會去除設定高速 ISO (3200) 後可能產生的雜訊。
長時間 NR	此功能會去除設定長時間曝光 (超過 1 秒) 後產生的雜訊。在這種情況下，相機要求相當於拍照時所需快門速度的額外處理時間。



在停用**去除雜訊**功能後，所記錄的圖片上可能會出現雜訊。



使用計時器功能

在拍攝模式下按下 []，可直接設定此功能。

設定計時器功能

- 1 在「拍攝」模式下，按下 [MENU]。
- 2 選擇拍攝 2 () → 驅動。
- 3 選擇計時器後，按下 [Fn]。
- 4 使用撥盤或 [◀ / ▶] 來選擇操作時間。
 - 您可以在 2 至 30 秒範圍內選擇計時器設定。



- 5 從按下 [快門] 開始經過設定的時間後，相機會自動拍照。





若要取消自拍計時器功能，請再按一下 [] 或按下 [快門]。



在陰暗處拍照

在拍攝模式下按下 [Fn]，可直接設定此功能。

使用閃光燈彈出按鈕 PASM

使用閃光燈按鈕開啟內建閃光燈後，閃光燈會工作。閃光燈關閉後，則不會閃光，而且 、SCENE、 和  模式支援自動彈出和閃光燈閃光。

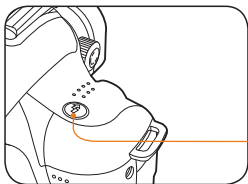



閃光燈按鈕

- 1 在「拍攝」模式下，按下 []。
- 2 在拍攝框中對齊拍攝對象，並按下一半 [快門] 來對焦。
- 3 按下 [快門] 即可拍照。
 - 若功能表中的閃光燈選項設為關閉，即使已用「閃光燈」按鈕彈出內建閃光燈，也不支援自動彈出和閃光功能。

設定閃光燈選項

 PASM  SCENE

在陰暗處拍照時，由於光源不足，因而圖片可能顯得較暗。請按下 [] 以彈出閃光燈。

- 1 在「拍攝」模式下，按下 [MENU]。
- 2 選擇拍攝 2 () → 閃光燈 → 某一選項。

	關閉	閃光燈不會工作。
	智慧閃光燈	會根據周圍環境中的曝光情況自動調整閃光燈亮度。
	自動	在陰暗處拍照時，閃光燈會自動工作。
	自動 + 消除紅眼	閃光燈會自動工作並消除紅眼效果。
	強制閃光	<ul style="list-style-type: none">• 拍照時總是使用閃光燈。• 會自動控制閃光燈亮度。
	強制閃光 + 消除紅眼	拍照時總是使用閃光燈，而且會消除紅眼效果。
	前簾	快門開啟後閃光燈立即閃光
	後簾	閃光燈只是在快門關閉前閃光



- 若拍攝對象位於適用的閃光燈範圍內，則會拍出高畫質的圖片（請參閱「規格」中的「指引號碼」。）
- 您可以僅針對 NX 相機專用的外部閃光燈設定自動閃光燈選項。
- 可用的閃光燈選項視拍攝模式的不同而有所差異。

使用紅眼消除功能 P A S M SCENE

若在陰暗處拍攝人像，則閃光燈閃光時會出現紅眼效果。在這種情況下，請將閃光燈選項設定為**自動 + 消除紅眼**或**強制閃光 + 消除紅眼**。



- 利用紅眼消除功能，可以透過正式閃光之前的預備閃光功能來消除紅眼效果。
- 若在預備閃光時拍攝對象正在移動或距離相機很遠，則此功能不能有效地執行。

前簾和後簾 P A S M

分別使用**前簾**和**後簾**選項拍攝沿直線移動的物體時，獲得了下面的影像。使用**前簾**閃光燈功能拍照時，由於閃光燈在快門開啟後立即閃光，因而動作前方的部分顯示清晰的影像。在使用**後簾**選項時，由於閃光燈是在一段時間後閃光，因而圖片中會清晰地顯示拍攝對象的上一張影像。



▲ 使用早期前簾選項



▲ 使用後簾選項

調整閃光燈光量 P A S M \oplus SCENE

設定閃光燈選項時，可以調整到所需的閃光燈光量。

- 1 在「拍攝」模式下，按下 [MENU]。
- 2 選擇拍攝 2 (CAM_2) \rightarrow 閃光燈。
- 3 選擇所需項目後，按下 [Fn] 按鈕。
- 4 使用撥盤或 [◀ / ▶] 來調整閃光燈光量。
 - 這可將閃光燈光量調整至 ± 2 等級。



顯示閃光燈光量調整等級



- 若拍攝對象距離相機太近，ISO 感光度很高，或者曝光值太大或太小，則即使控制閃光燈光量，調整效果也會減弱。
- 在某些拍攝模式下，不能調整閃光燈光量。
- 若外部閃光燈具有閃光燈控制功能，它會在連接到相機時套用其光量控制值。
- 若在使用內建閃光燈拍照時相機太靠近拍攝對象，則由於鏡頭受到閃光燈的干擾而導致部分影像顯得較暗。請在拍照時檢查相機與拍攝對象的間距。這一受閃光燈影響的間距可能視所用鏡頭類型的不同，而有所差異。
- 安裝鏡頭遮光罩後，內建閃光燈的閃光會被遮光罩遮擋。在使用內建閃光燈時，請取下鏡頭遮光罩。

使用外部閃光燈 (另購)

可以透過外部閃光燈 (SEF20A 或 SEF42A) 來使用 A-TTL 自動閃光燈模式。

本使用手冊是以「SEF20A」型號的閃光燈為基礎而編寫。

如需瞭解外部閃光燈的更多詳細資訊，請參閱閃光燈使用手冊。

安裝閃光燈

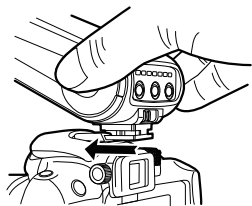

- 1 取下熱靴蓋後，安裝外部閃光燈。
- 2 開啟外部閃光燈的電源。
 - 外部閃光燈的閃光模式設定為 TTL 自動模式。
- 3 在檢查外部閃光燈是否充滿電後，進行拍攝。

可用的閃光燈模式

可用閃光燈模式視所用的相機鏡頭或曝光模式而定。

1 智慧閃光燈模式

- 根據周圍區域的曝光值自動調整閃光燈光量。

2 自動

- 在陰暗處拍照時，閃光燈會自動工作。

3 自動 + 消除紅眼

- 這會消除可能在拍攝時出現的紅眼效果。

4 閃光燈開啟

- 閃光燈總是在拍照時閃光。

5 強制閃光 + 消除紅眼

- 拍照時總是使用閃光燈，而且會消除紅眼效果。

6 前簾

- 快門開啟後閃光燈立即閃光。

7 後簾

- 閃光燈只是在快門關閉前閃光。



- 只有專門為 NX 系列相機製造的閃光燈裝置才能自動調整閃光燈光量。若要享用自動模式功能，請使用專為 NX 型號相機製造的閃光燈。即使閃光燈會在電池未充滿電的情形下閃光，但仍建議在電池充滿電後再使用閃光燈。
- 若外部閃光燈具有閃光燈控制功能，它會在連接到相機時套用其光量控制值。

調整 ISO 感光度 PASM

ISO 感光度是由國際標準組織 (ISO) 所定義的菲林感光度，代表了相機接收光線時的反應性等級。由於 ISO 值越大表示反應越敏感，因而在陰暗處拍照時，可調高 ISO 來獲得畫質逼真的圖片。這樣，在使用較高快門速度時會減少相機抖動程度。

- 1 在「拍攝」模式下，按下 [MENU]。
- 2 選擇**拍攝 1** (📷₁) → ISO → 某一選項。



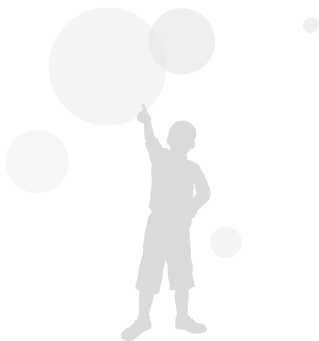

- 選取的 ISO 速度越大，可能得到的影像雜訊越多。
- 使用去除雜訊功能時，可以消除因高 ISO (3200) 感光度所產生的雜訊。
- 可用的 ISO 設定選項可能視所選「拍攝」模式的不同而異。
- 在拍攝模式下按下 [ISO]，可直接設定此功能。





對焦方法

變更對焦方法 P A S M SCENE

可以根據拍攝對象設定不同的對焦方法。

- 1 在「拍攝」模式下，按下 [MENU]。
- 2 選擇拍攝 2 ( / ) → AF 模式 → 某一選項。

 單一 AF	若已透過按下一半 [快門] 設定對焦，則將對焦固定於該位置。
 連續 AF	按住一半 [快門] 時，會將對焦持續固定於拍攝對象。
 手動對焦	可以轉動對焦環來手動調整對焦。



- 透過 [AF/MF] 控制等級，可以手動調整對焦。
- 若鏡頭上未配有 AF/MF 切換，則選擇手動對焦 (MF) 後，可以在 AF 模式下手動調整對焦。
- 可選項可能視所用鏡頭的不同而異。
- 手動調整對焦時，若未準確地設定對焦，則圖片可能顯得模糊。在準確地設定對焦後，請拍一張相片來檢查效果。(第 32 頁)
- 按下機身上的 [AF-MF]，可以直接選擇 AF 模式選項。

自動對焦優先 P A S M

使用 AF 對焦功能時，若未適當地設定對焦，則自動對焦優先功能不允許快門開啟。

- 1 在「拍攝」模式下，按下 [MENU]。
- 2 選擇拍攝 2 () → 自動對焦優先 → 某一選項。

關閉	這樣不論是否對焦，相機都會拍照。
開啟	只有已正確設定對焦，按下快門時才會拍照。即使在按下一半快門的狀態下已正確設定對焦，若在全部按下快門時未正確設定對焦，相機也不會拍照。



即使「自動對焦優先」已設定，但若使用連拍和速拍拍攝選項，快門仍可在未適當設定對焦的情形下開啟。

使用自動對焦輔助燈

SMART P A S M    SCENE

利用自動對焦輔助燈，在陰暗處拍照時可以更準確地執行自動對焦功能。





- 1 在「拍攝」模式下，按下 [MENU]。
- 2 選擇**使用者設定 ()** → **AF 對焦輔助燈**。

關閉	AF 對焦輔助燈未啟用
開啟	AF 對焦輔助燈會在光源不足時開啟。

變更對焦區 P A S M SCENE

若對焦區相對於拍攝對象來變更位置，則可以拍出清晰且細緻的圖片。

- 1 在「拍攝」模式下，按下 [MENU]。
- 2 選擇**拍攝 2 ()** → **AF 區** → 某一選項。

 選擇 AF	適當地對焦於選定區域。
 多重 AF	顯示已在整個螢幕上正確設定對焦的所有位置。
 臉部偵測 AF	顯示已在螢幕上正確設定對焦的區域。
 自拍 AF	若在自拍時聽到音效，可以檢查拍攝對象的臉部位置。



- 可選項可能視拍攝模式的不同而異。
- 若鏡頭上的 **AF/MF** 切換設定到 **MF**，則無法使用拍攝功能表來變更 AF 區。
- 選擇「**多重 AF**」功能後，每次對焦於拍攝對象時 AF 區都會顯示為綠色。
- 在拍攝模式下按下 [Fn]，可直接設定此功能。

對焦於選定區域

P A S M SCENE

在拍攝構圖中，可以在對焦於使用者所需的區域後拍照。

- 1 在「拍攝」模式下，按下 [MENU]。
- 2 選擇拍攝 2 (2) → AF 區 → 選擇 AF。



- 3 按下 [MENU] 可回到上一個模式。

- 4 在「拍攝」模式下，按下 []。
- 5 按下 [///>] 可移動對焦區。



- 6 使用撥盤來調整對焦區大小。

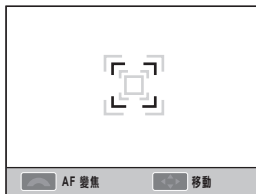

- 7 在拍攝框中對齊拍攝對象，並按下一半 [快門] 來對焦。
- 8 按下 [快門] 即可拍照。

設定 MF 輔助 SMART P A S M

鏡頭的對焦方法設定為「手動對焦」(MF) 時，此功能

將自動放大畫面以幫助對焦拍攝物。

- 1 將對焦方法設定為「手動對焦」。
- 2 選擇拍攝 2 (C2) → MF 輔助
- 3 選擇所需選項。



關閉	在「手動對焦」模式中，不放大畫面上的拍攝物
開啟	在「手動對焦」模式中調整對焦時，放大畫面上的拍攝物



臉部偵測

使用**臉部偵測 AF**功能時，可以在拍攝人像時對焦於人臉。此外，在自拍時此功能也很有用。

一般臉部偵測 P A S M SCENE

使用**臉部偵測 AF**選項時，可以根據臉部設定自動對焦。設定拍攝構圖後，相機最多可以自動偵測 10 張臉孔，並設定對焦和曝光。

- 1 在「拍攝」模式下，按下 [MENU]。
- 2 選擇**拍攝 2** (📷₂) → **AF 區** → **臉部偵測 AF**。

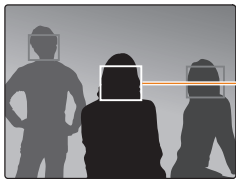

最近的臉出現在白色對焦框中，其餘的臉則出現在灰色對焦框中。



- 出現下列情況時，**臉部偵測**可能會不起作用。
 - 拍攝對象距離相機太遠
 - 光線太亮或太暗
 - 拍攝對象沒有正對相機
 - 部分臉部被太陽眼鏡等物體遮擋。
 - 做出的臉部表情過大
 - 照射於臉部的光線或背光不均匀
 - 相機能否識別拍攝對象的臉部取決於是否使用「**拍照精靈**」選項。
- 選項可能會有所不同，視拍攝模式而定。
- 若已設定**拍照精靈**、**手動對焦**和選擇**AF**等選項，則此功能不可用。
- 相機距離拍攝對象越近，**臉部偵測**功能執行的越快。
- 使用「**臉部偵測 AF**」功能後，白色對焦區會自動設定到焦點。

自拍臉部偵測 P A S M Q SCENE

進行自拍時，焦距會固定於可能適合近距拍攝的狀態下。若在構圖的中心偵測到臉部，則會發出一聲響，進行拍照。

- 1 在「拍攝」模式下，按下 [MENU]。
- 2 選擇拍攝 2 ( 2) → AF 區 → 自拍 AF。
- 3 若拍照時發出消息音，請按下 [快門]。

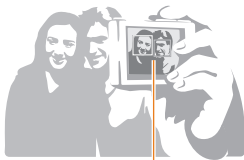

臉部位於螢幕中心時，發出消息音 (快速鈴聲)。



圖片的亮度和色彩調整

調整曝光度 (亮度) P A S SCENE

可以根據光量在亮光或暗光下拍攝影像。在這種情況下，可以控制進入鏡頭的光量以進行適當的調整。



▲ 套用 -

▲ 0

▲ 套用 +

- 1 在拍攝模式下檢查是否準確地對焦於拍攝對象
- 2 向下按住 [] 按鈕不放，同時旋轉撥盤以調整到所需曝光值。
 - 可透過觀景器和螢幕檢查經調整的曝光值。
- 3 按下 [快門] 按鈕即可拍照。



- 在固定並使用已設的曝光值後，可能由於拍攝環境的影響而導致畫面太亮或太暗。請在調整到適合拍攝環境的曝光值後，拍一張相片來檢查效果。
- 若很難確定適當的曝光值，請設定 **AE 包圍曝光 (在調高/調低曝光值後連續拍攝)** 的詳細設定。這會連續拍攝三張圖片，包括較暗的一張和較亮的一張 (第 73 頁)。
- 若某個部分的曝光值超出「 ± 3 」範圍，則曝光警告會以紅色顯示。

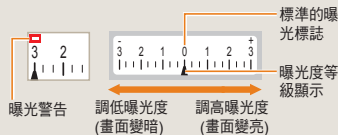

曝光度調整 P A S M SCENE

可以設定曝光度調整等級。



- 1 在「拍攝」模式下，按下 [MENU]。
- 2 選擇**使用者設定 (1)** → **曝光階數** → 某一選項。



1/3	將曝光度等級變更 1/3 步階。
1/2	將曝光度等級變更 1/2 步階。

變更亮度測量方法 PASM

若已設定影像構圖，則相機會測量光量。

此時，圖片的亮度和色調可能視測量部分的不同而異。

- 1 在「拍攝」模式下，按下 [MENU]。
- 2 選擇**拍攝 3** (/ 3) → **測光** → 某一選項。

 單點測光	<ul style="list-style-type: none">• 計算中心位置的光量。• 這適用於在強背光下拍攝人像的情形。• 若拍攝對象不在螢幕中心，則畫面會顯得太亮或太暗。
 中心側重	<ul style="list-style-type: none">• 這會計算影像中心部分的光亮，並將此結果反映到整個影像上。• 這適用於拍攝對象區域相對於整個人像構圖較大的情形。
 多點測光	<ul style="list-style-type: none">• 計算各個區域的光量。• 適合拍攝一般圖片



在拍攝模式下按下 []，可直接設定此功能。



設定白平衡 PASM

不同的光源會產生不同的圖片色彩。若要讓所拍圖片的色彩接近於人眼所見的色彩，請選擇適合光源的白平衡，或手動調整到所需色溫。

若很難讓光源起作用，則可在拍照時根據拍攝環境手動調整白平衡。



AWB 自動



太陽光



陰天



白熾燈

- 1 在「拍攝」模式下，按下 [MENU]。
- 2 選擇拍攝 1 (📷/📹1) → 白平衡 → 某一選項。

 自動白平衡	相機會根據光照條件自動設定最佳光源。
 太陽光	適用於在晴天下室外拍照
 陰天	適用於在陰天下拍照
 日光燈白色	日光色日光燈，專門適合在白色日光燈下使用大約 4200K 的色溫拍照
 日光燈自然白色	日光色日光燈，專門適合在日光色日光燈下使用大約 5,000K 的色溫拍照
 日光燈太陽光型	日光色日光燈，專門適合在類似太陽光的日光燈下使用大約 6,500K 的色溫拍照
 燈泡	適用於在鹵素燈或白熾燈下拍照
 閃光燈白平衡	適用於使用內建閃光燈拍照。
 使用者自定	透過直接測量光源來設定
K 色溫	手動設定色溫



在拍攝模式下按下 [WB]，可直接設定此功能。

白平衡微調

- 1 在「拍攝」模式下，按下 [MENU]。
- 2 選擇拍攝 1 (📷1/📷1) → 白平衡。
- 3 選擇所需白平衡選項後，按下 [Fn]。

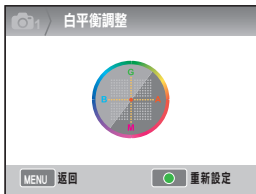

- G：綠色
- A：琥珀色
- M：品紅色
- B：藍色

- 4 使用撥盤或 [▲/▼/◀▶] 來調整到所需白平衡。
- 5 按下 [⏏] 以儲存。

使用者設定方法

若在拍照前設定構圖以將整個畫面都顯示為白紙，則可根據測得的光源來設定適當的白平衡值。

- 1 在「拍攝」模式下，按下 [MENU]。
- 2 選擇拍攝 1 (📷1/📷1) → 白平衡。
- 3 選擇**使用者自定**後，按下 [Fn]。
- 4 在設定構圖以僅顯示白紙後，按下 [快門]。

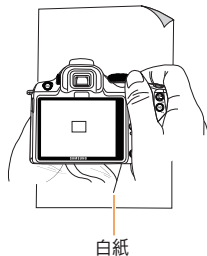

調整色溫

使用者可以透過調整色溫來設定白平衡。

- 1 在「拍攝」模式下，按下 [MENU]。
- 2 選擇拍攝 1 (📷1/📷1) → 白平衡。
- 3 選擇色溫選項後，按下 [Fn]。
- 4 使用撥盤或 [◀/▶] 來設定所需色溫。



- 5 按下 [⏏] 以儲存。

什麼是色溫？

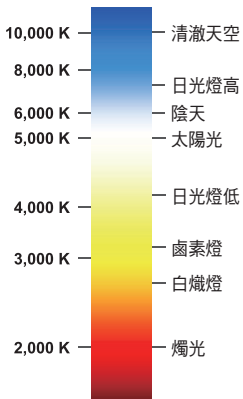

色溫是指代表絕對溫度 (K) 下光線色彩變更的溫度。色溫升高表示感覺寒冷，而色溫降低則表示感覺溫暖。



色彩空間

這可以設定要使用的色彩空間。

- 1 在拍攝模式下按下 **[MENU]**。
- 2 選擇**拍攝 1 (CAM1)** → **色彩空間** → 某一選項。

 sRGB	將色彩空間設定為 sRGB。
 Adobe RGB	將色彩空間設定為 Adobe RGB。



- 若色彩空間已設定為 Adobe RGB，則拍照後檔名會儲存為「_SAMXXXX.JPG」形式。
- 在拍攝模式下按下 **[Fn]**，可直接設定此功能。

什麼是色彩空間？

數位相機、監視器和印表機等影像輸入 / 輸出裝置在複製各種色彩方面具有不同的範圍。

可能的色彩複製範圍稱為色彩空間。每個裝置都設定有若干色彩空間標準。本相機支援 sRGB 和 Adobe RGB。sRGB 可廣泛地用於多種裝置（如電腦）。建議對普通影像使用 sRGB。

sRGB 代表由 IEC（國際電工委員會）建立的色彩空間國際標準。這是透過電腦監視器的色彩空間來定義，也可用作 Exif 的標準色彩空間。

Adobe RGB 是由 Adobe Systems, Inc. 推薦用於商業印刷的色彩空間，其色彩複製範圍較 sRGB 更大。Adobe RGB 包括色彩範圍的大部分，因而僅適用於印刷的色彩不會顯示於電腦編輯的影像中。

透過不相容軟體開啟影像時，色彩顯得更亮。

智慧範圍 PASM

這會自動地修正因圖片中陰影的差異所致的明亮細部缺失。



▲ 取消智慧範圍

▲ 使用智慧範圍

- 1 在「拍攝」模式下，按下 [MENU]。
- 2 選擇拍攝 3 (📷3) → 智慧範圍 → 某一選項。



- 設定智慧範圍後，ISO 100 選項不可用。
- 「智慧範圍」功能在某些拍攝模式下不可用，並可在使用 **C** 和 **☺** 拍攝選項時自動運作。
- 在拍攝模式下按下 [Fn]，可直接設定此功能。



變更拍攝方法

很難在所需情形下拍攝快速移動的物體，或很難拍出人的臉部表情和動作。在這種情況下，請選擇適用於此情形的連續拍攝選項。

連續拍攝方法和計時器設定



您可以選擇適用於此情形的連續拍攝選項。

- 1 在「拍攝」模式下，按下 [MENU]。
- 2 選擇**拍攝 2** (📷2) → **驅動** → 某一選項。

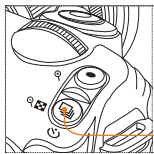

驅動模式按鈕

在拍攝模式下按下 []，可直接設定此功能。

	單張	每次按下快門時會拍攝一張相片。
	連拍	向下按住快門不放即可連續拍攝，每秒可拍三張相片
	高速攝影	按一下快門後，每秒可拍三十張相片
	定時器	執行計時器功能 (在 2 至 30 範圍內可以秒為單位設定時間)，可在經過一定時間後自動拍照
	AE 包圍曝光	按一下快門後會對原始影像連拍三張相片，包括較暗的一張和較亮的一張。
	白平衡包圍曝光	按一下快門後會連拍三張相片，而它們已透過不同方式基於原始影像設定白平衡。
	拍照精靈包圍曝光	按一下快門後會連拍三張相片，而它們已透過不同方式設定拍照精靈。



- 選項可能會有所不同，視拍攝模式而定。
- **白平衡包圍曝光**和**拍照精靈包圍曝光**功能可以修正所拍攝的影像。
- 若相片畫質已設為 RAW 格式，則包圍曝光 (白平衡包圍曝光，拍照精靈包圍曝光) 已設定選項不可用。
- 若使用「**高速攝影**」拍攝選項，則無法選擇影像大小，而且影像畫質已固定為 1472x976。此外在使用「**高速攝影**」拍攝選項時，影像儲存時間會延長。
- 若使用「**高速攝影**」拍攝選項，則所拍影像不能儲存為 RAW 檔案格式，而且 ISO 100 速度無法由使用者設定。
- 若使用「**高速攝影**」拍攝選項，則內建和外部閃光燈均無法閃光。
- 在使用「**高速攝影**」拍攝選項時，快門速度可設定為 1/30 秒或更快。
- 本產品支援每秒最多可拍三十張相片的高速攝影模式。高速攝影模式下所拍的影像在儲存後尺寸略微放大。

包圍曝光詳細設定 PASM

可以設定有關包圍曝光之曝光度、白平衡和拍照精靈的詳細資訊。

- 1 在拍攝模式下按下 [MENU]。
- 2 選擇拍攝 3 (📷3) → 包圍曝光設定 → 某一選項。

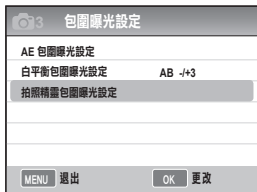

- 3 選擇詳細選項。



AE 包圍曝光已設定

使用包圍曝光功能時，可以設定拍攝順序和曝光時間間隔。

包圍曝光順序： 設定拍攝順序
包圍曝光區域： 設定曝光階數

白平衡包圍曝光已設定

使用白平衡包圍曝光功能時，可以設定經調整的白平衡值間隔。

範例) **MG-/+3** 調整 3 -/+ 步階的品紅色值。

拍照精靈包圍曝光設定

使用拍照精靈包圍曝光功能時，可以設定拍攝順序。

特效/相片潤飾

拍照精靈 PASM

選擇拍照精靈，可以透過圖片表達不同的情緒。

▼ 範例



標準



細緻



人像



風景



自然



復古



清爽



寧靜



古典

- 1 在「拍攝」模式下，按下 [MENU]。
- 2 選擇**拍攝 1 (CAM1)** → **拍照精靈** → 某一選項。



- 3 調整使用 [▲/▼/◀/▶] 所選拍照精靈的詳細項目。
 - 您可以控制色彩、飽和度、清晰度和對比度。
- 4 設定到所需值。



• 在拍攝模式下按下 []，可直接設定此功能。

自訂拍照精靈設定

您可以選擇自訂選項，然後以三種不同方式儲存影像。

- 1 在「拍攝」模式下，按下 [MENU]。
- 2 選擇**拍攝 1** (📷1) → **拍照精靈** → **自訂** → 某一選項。



- 3 使用 [▲/▼/◀/▶] 來調整拍照精靈值
 - 您可以控制色彩、飽和度、清晰度和對比度。
- 4 設定到所需值。



按鍵對應

設定按鍵對應 PASM

可以變更相機按鈕的功能。

- 1 在「拍攝」模式下，按下 [MENU]。
- 2 選擇**使用者設定 (1)** → **按鍵對應** → 某一選項。



AEL

這會設定在選擇 [AEL] 選項時執行的動作。

- 設定到 AEL 後，僅執行自動曝光鎖定功能。
- 設定到 AFL 後，僅執行自動對焦鎖定功能。
- 設定到 AEL + AFL 後，會同時執行自動曝光/對焦鎖定功能。



預覽

這會設定在按下景深預覽按鈕時執行的動作。

- 設定到單觸白平衡後，會執行使用者定義的白平衡功能。
- 設定到光學預覽後，會執行目前光圈值下的景深預覽功能。



- 在拍攝短片時，按一下 [Depth Preview] 按鈕可啟動 AF 功能，再按一下此按鈕可取消此功能。
- 請參閱「景深預覽」功能。(第 37 頁)
- 在 M(手動) 模式下，AEL 按鈕功能無法變更。

什麼是 AEL 功能？

使用自動曝光鎖定 (AEL) 和自動對焦鎖定 (AFL) 功能後，相機會記憶按下 [AEL] 按鈕時的曝光值和對焦，一直維持現有設定，直到拍攝完成為止。

AEL 按鈕設定到以下狀態後按下一半快門之示意。

AEL 設定狀態	按下一半快門之示意
AEL	自動對焦
AFL	曝光鎖定
AEL+AFL	無任何動作

播放 / 編輯

瞭解如何播放相片和影片以及如何編輯相片或影片。您還將瞭解如何將相機連接到電腦、相片印表機、TV、或 HDTV。

播放 (圖片 / 短片)	79
圖片編輯.....	87
在 TV 或 HDTV 上檢視檔案.....	91
將檔案轉移至電腦	93
使用 Samsung RAW Converter	98
使用相片印表機列印相片 (PictBridge)	101

播放 (圖片 / 短片)

在播放模式下檢視圖片

使用者可以查看已儲存的圖片和短片。

- 1 按下 [▶]
 - 顯示最近儲存的檔案。
- 2 使用 [◀] 依順序查看圖片。
 - 若多次選擇播放畫面，則在下次播放時會出現最後一次顯示的圖片或短片。

有關相片播放的描述

在播放模式下按下 [DISP] 會出現顯示資訊。

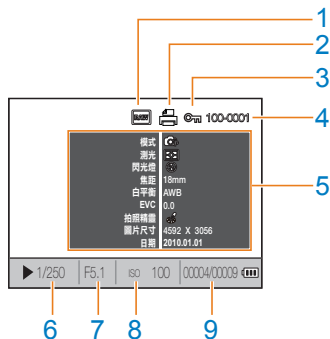

1	RAW 檔案指示標記
2	包括沖洗資訊的檔案
3	受保護的檔案
4	檔案編號
5	所拍圖片的詮釋值
6	快門速度資訊
7	光圈值
8	ISO 設定值資訊
9	播放中的檔案 / 已拍攝的檔案總數

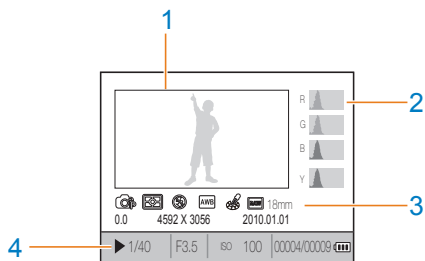

1	已拍攝的影像
2	RGB 色域圖
3	拍攝模式、測光、閃光燈、白平衡、拍照精靈、焦距
4	快門速度、光圈值、ISO、所選檔案 / 檔案總數 / 電池資訊

有關短片播放的描述

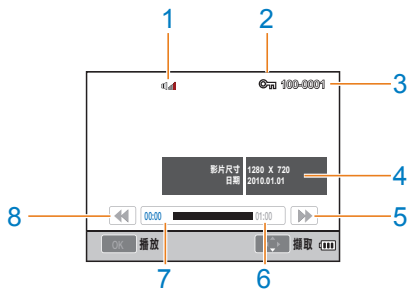

1	音量控制顯示
2	受保護的檔案
3	檔案編號
4	所拍短片的詮釋值
5	快速倒轉
6	所選檔案的總播放時間
7	目前播放時間
8	快速倒轉



依類別檢視智慧相簿中的檔案

可以按檔案、日期 (天)、日期 (星期) 和類型對檔案分類並顯示它們。

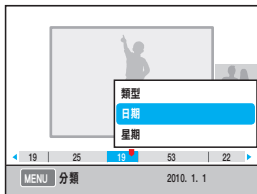
- 1 在「播放」模式下，按下 []。
- 2 按下 [MENU]。
- 3 選擇所需播放方法。



類型	按已儲存的檔案格式分類
日期	按儲存日期分類
星期	按儲存星期分類

- 4 您可以旋轉撥盤或使用 [ / ] 來設定以下項目。
- 5 按下 [] 可回到上一個項目。





若執行智慧相簿或在執行時變更類別，則時間可能會延遲，具體視已儲存檔案的大小而定。在智慧相簿出現之前，請等待一會。

轉換至分割檢視

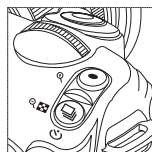
由於多個檔案會同時顯示於一個畫面上，因而可以快速進行搜尋。



若要對 9 張影像進行縮圖檢視，請按兩下 []，或者按三下 [] 以縮圖形式檢視 20 張影像。

(按下 [] 可取消)

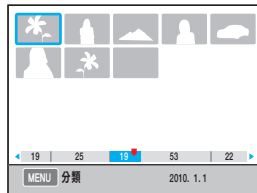

檔案保護

可保護檔案不被刪除。

- 1 在播放模式下按下 **[AEL]**。
- 2  顯示於螢幕上。
- 3 按下 **[AEL]** 以取消。

刪除檔案

可以在播放模式下選擇並刪除檔案。





在播放模式下按下 **[MENU]** 可設定此功能。

刪除一張圖片

您可以選擇所需檔案，僅刪除一張圖片。

- 1 在播放模式下選擇要刪除的檔案後，按下 **[]**。
- 2 從快顯視窗中選擇**是**。

刪除所選檔案

- 1 在播放模式下選擇要刪除的檔案後，按下 **[]**。
- 2 從快顯視窗中選擇**刪除多張**。
- 3 選擇要刪除的檔案後，按下 **[]**。
 - 若要取消選擇，請再按一下 **[]**。
- 4 按下 **[]**。
- 5 從快顯視窗中選擇**是**。

刪除全部檔案

可一次性刪除儲存於記憶卡上的全部檔案。

- 1 在「播放」模式下，按下 [MENU]。
- 2 選擇播放 [▶] → 刪除 → 全部。
- 3 從快顯視窗中選擇是。

自動旋轉

在播放時自動旋轉所拍攝的圖片，可在豎直相框中顯示它們。

- 1 在「播放」模式下，按下 [MENU]。
- 2 選擇播放 [▶] → 自動旋轉 → 開啟。



若在相機方向對準底部時拍照，則在播放模式下影像的方向會顯得不同。

加亮

這會指示所拍影像中太亮的部分。

- 1 在「播放」模式下，按下 [MENU]。
- 2 選擇 播放 [▶] → 加亮 → 開啟。

放大 / 縮小

在播放模式下搜尋時，可以放大圖片。

放大

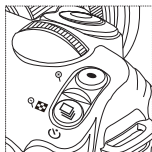

按下 [] 可放大。
(按下 [] 可縮小)

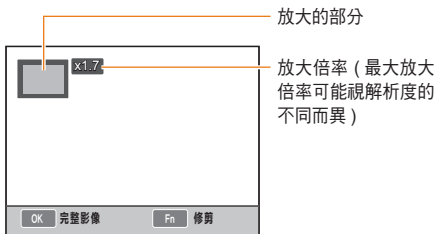

移至放大

按下 [ /  /  / ]。

修剪放大的影像

在要修剪的部分顯示 (另存為其他圖片) 後，按下 [**Fn**] 按鈕

查看幻燈片放映

可在套用多種效果和音樂後 透過幻燈片放映顯示圖片。

- 1 在「播放」模式下 按下 [**MENU**] → []。
- 2 選擇所需選項
 - 若要不設定選項播放，請執行**步驟 4**。

影像	選擇要在幻燈片放映中顯示的圖片。 <ul style="list-style-type: none">• 全部：在幻燈片放映中檢視已儲存的所有圖片。• 日期：在幻燈片放映中查看在特定日期拍攝的圖片。• 選擇：選擇圖片後在幻燈片放映中查看
效果	<ul style="list-style-type: none">• 選擇圖片之間拍攝環境變更的效果。• 若不想使用變更效果，請選擇關閉選項。
時間間隔	<ul style="list-style-type: none">• 選擇拍攝環境變更時間
背景音樂	播放背景音樂

- 3 設定到所需選項。
- 4 選擇**幻燈片放映**→**播放**。
 - 若要反覆播放圖片，請選擇**反覆播放**選項。
- 5 查看幻燈片放映
 - 若要停止多畫面幻燈片播放，請按 [OK] 按鈕，然後按 [◀▶] 按鈕。

暫停 / 播放	按下 [OK] 按鈕。
----------------	---------------

檢視短片

可以在播放模式下播放短片，並可在播放時擷取或修剪場景中所需部分以儲存。

- 1 在播放模式下選擇所需短片後，按下 [OK]。
- 2 觀賞短片。



倒轉	按下 [◀]
暫停 / 播放	按下 [OK]
快速倒轉	按下 [▶]
音量控制	向左 / 向右旋轉撥盤
停止	按下 [▲]

擷取圖片

您在播放短片時，可將短片中的所需部分擷取成圖片。

- 1 在播放模式下按下 [擷]。
- 2 在播放短片時按下 [擷]。
- 3 在暫停狀態下按下 [▼]。



- 所擷取影像的解析度與短片解析度相同。
- 所擷取的檔案會儲存為其他檔名。

修剪部分短片

- 1 在播放模式下按下 [擷]。
- 2 在播放短片時按下 [擷] → [⊙] 來選擇修剪的開始點。
- 3 按下 [擷] → [⊙] 來選擇修剪的結束點。
- 4 從快顯視窗中按下是。



- 所修剪的檔案會儲存為其他檔名。



圖片編輯

使用編輯功能表，可以透過多種方式來編輯圖片。您可以按下 [Fn] 來直接設定功能表選項。

變更解析度

- 1 在播放模式下選擇所需圖片後，按下 [MENU]。
- 2 選擇影像編輯 → 調整影像尺寸大小。



- 3 選擇所需的影像解析度。
 - 所編輯的檔案會儲存為其他檔名。



要變更的解析度視原始圖片的解析度而定。

旋轉

- 1 在播放模式下選擇所需圖片後，按下 [MENU]。
- 2 選擇影像編輯 → 旋轉。



- 3 選擇所需旋轉狀態。



與原始圖片大小相比較，旋轉後可能會儲存為更小的圖片大小。

紅眼消除

- 1 在播放模式下選擇所需圖片後，按下 [MENU]。
- 2 選擇播放 [▶] → 影像編輯 → 紅眼消除。

調整背光

- 1 在播放模式下選擇所需圖片後，按下 [MENU]。
- 2 選擇播放 [▶] → 影像編輯 → 背光。

圖片風格

選擇圖片風格，可以透過圖片表達不同的情緒。

- 1 在播放模式下選擇所需圖片後，按下 [MENU]。
- 2 選擇播放 [▶] → 影像編輯 → 圖片風格選擇器。
- 3 設定到所需選項。

臉部潤飾

- 1 在播放模式下選擇所需圖片後，按下 [MENU]。
- 2 選擇播放 [▶] → 影像編輯 → 臉部潤飾。
- 3 設定到所需選項。
 - 值越大，臉部潤飾效果越好。



設定列印資訊 (DPOF)

可以給圖片指定要列印副本的尺寸與數量。

由於指定資訊已儲存於記憶卡上的 MISC 資料夾中，因而只需把記憶卡交給數位影像列印店，即可使用包括該

資訊的圖片方便地列印指定尺寸與數量的副本。



- 輸入的列印資訊只能在支援數位影像列印模式 (DPOF) 的數位印表機上或數位圖片列印店內使用。
- 對於高解析度的圖片，可能無法列印左邊 / 右邊部分。下列印訂單時，請告知是否列印高解析度圖片。
- DPOF 選項不適用於 RAW 格式影像和短片檔案。

1 在播放模式下，按下 [MENU] → 播放 [] → DPOF → 標準。

2 選擇所需選項

選擇	列印所選的圖片
全部	列印全部圖片
重新設定	初始化標準列印選項

3 在做出選擇後，首先使用撥盤選取要列印的圖片和副本數量，然後按下 [Fn]。

- 選擇全部圖片後，按下 [▲/▼] 以選擇要列印的副本數量，然後按下 []。

4 在播放模式下，選擇 [MENU] → DPOF → 尺寸。

5 選擇所需選項

選擇	根據圖片選擇所需列印尺寸。
全部	針對記憶卡上儲存的全部圖片選擇列印尺寸。
重新設定	初始化列印尺寸選項

6 選取選擇選項後，選擇要列印的圖片並使用撥盤選取列印尺寸，然後按下 [Fn]。

- 選擇全部圖片後，按下 [▲/▼] 並選擇列印尺寸。然後，選擇列印尺寸並按下 [OK]。

索引列印

1 在播放模式下，按下 [MENU] → 播放 [▶] → DPOF → 索引。

2 從快顯視窗中按下是。



僅可在 DPOF1.1 相容印表機上套用指定列印尺寸。

在 TV 或 HDTV 上檢視檔案

使用提供的 A/V 纜線，將相機連接到 TV，以播放相片或影片。

在普通 TV 上檢視檔案

- 1 根據國家或地區選擇影片訊號輸出。
(第 107 頁)
- 2 使用 A/V 纜線將 TV 與相機連接在一起。

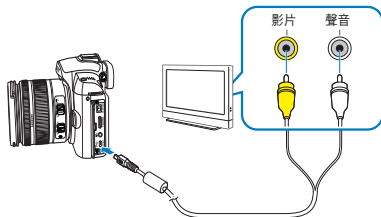

- 3 確保 TV 和相機已開啟，然後選擇 TV 之視訊輸出模式。
- 4 使用機身上的按鈕檢視影片和圖片。



- 對於某些 TV，可能有數位雜訊，或影像的一部分無法顯示。
- 根據 TV 的設定，影像可能不會顯示於 TV 螢幕的中央。
- 相機連接到 TV 後，無法拍攝相片或影片。

在 HDTV 上檢視檔案

- 1 根據國家或地區選擇影片訊號輸出。
(第 107 頁)
- 2 在「拍攝」或「播放」模式下選擇 [MENU]
→ 設定 3 (⚙️) → HDMI 大小 → 某一選項。
- 3 使用 HDMI 纜線將 HDTV 與相機連接在一起。



若相機同時連接到 A/V 和 HDMI 纜線，則會將 HDMI 纜線視為最優先裝置，但建議取下 A/V 纜線以獲得更好的效果。

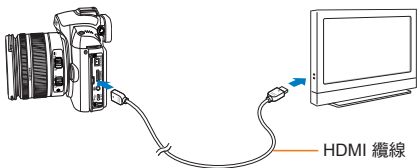

- 4 確保 HDTV 和相機已開啟，然後選擇 TV 之 HDMI 模式。
 - HDTV 螢幕與相機顯示同一畫面。

5 使用機身上的按鈕檢視影片和圖片。



- 使用 HDMI 纜線時，使用者可以透過 Anynet+(CEC) 方法將相機連接到 HDTV。
- 在 Samsung HDTV 與 A/V 裝置連接到一起後，透過 Anynet+(CEC) 功能，可以使用 TV 遙控器操控已連接的裝置。
- 若 HDTV 支援 Anynet+(CEC)，則 HDTV 在自動連線外部裝置時其電源會自動開啟，而您無需另行開啟此電源。
- 相機連接到 HDTV 後，某些播放功能可能無法使用。

將檔案轉移至電腦

對於 Windows 使用者

將相機連接到電腦來轉移檔案。

安裝程式

軟硬體要求

項目	要求
CPU	Pentium III 500 MHz 以上 (建議 Pentium III 800 MHz 以上)
RAM	256 MB 或以上 (建議 512 MB 或以上)
作業系統	Windows 2000/XP/Vista
硬碟容量	250 MB 或以上 (建議 1 GB 或以上)
其他	<ul style="list-style-type: none">• USB 連接埠• CD-ROM 光碟機• 1024x768 像素, 16 位元彩色顯示相容監視器 (建議 24 位元彩色顯示)• Microsoft Direct X 9.0c 或更新版本



QuickTime Player 7.6 的要求

- Intel Pentium 4, 3.2 GHz 或以上 / AMD Athlon™ 64FX, 2.6 GHz 或以上
- Windows XP Service Pack2 或 Vista
- 最小 512 MB RAM (建議 1 GB 及以上)
- 建議 nVIDIA Geforce 7600GT 或以上 / ATI X1600 系列或以上



- 使用自行組裝的電腦或不受支援的電腦和作業系統, 可能導致保固失效。
- 這些程式在 Windows XP Vista 和 7 的 64 位元版本上可能無法正常運作。

光碟上包含的程式

程式	用途
Samsung Master	編輯相片和影片。
QuickTime Player 7.6	在電腦上檢視影片 (H.264 (MPEG-4 AVC) 檔案)。
Samsung RAW Converter	將 RAW 檔案轉換為所需檔案格式。
Adobe Reader	檢視使用手冊。

- 1 在相容的光碟機中插入安裝光碟。
- 2 當安裝畫面顯示時，按一下 **Samsung Digital Camera Installer** 即可開始安裝。



- 3 選擇要安裝的程式並遵循螢幕指示操作。
- 4 按一下**退出**來完成安裝並重新啟動電腦。

將檔案轉移至電腦

將相機連接到電腦之後，相機即可視為抽取式磁碟機。

- 1 使用 USB 纜線將相機連接到電腦。



必須將纜線帶適當連接埠的一端插入相機。若纜線插反，可能會損壞檔案。製造商對於資料的損失概不負責。

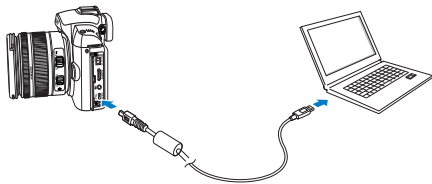

2 開啟相機。

- 在快顯視窗中選擇電腦。

3 在電腦上選擇**抽取式磁碟** → **DCIM** → **「XXXPHOTO」**，或選擇**「XXX_MMDD」**資料夾。

4 選擇所需檔案，然後將它們拖曳或儲存至電腦上。



- 若資料夾類型已設定為「日期」，則資料夾名稱會顯示為「XXX_MMDD」。
- 例如，若拍攝日期為 1 月 1 日，則資料夾名稱顯示為「101_0101」。

斷開與相機的連接 (Windows XP)

在 Windows 2000/Vista 下拆掉 USB 纜線的方式類似。

1 若相機上的狀態指示燈正在閃爍，這表示資料傳輸正在進行中。請等待狀態指示燈停止閃爍。

2 按一下電腦螢幕右下角工具列上的



3 按一下快顯訊息。

4 拆掉 USB 纜線。

對於 Mac 使用者

將相機連接到 Macintosh 電腦之後，該電腦會自動辨識此裝置。可以直接將檔案從相機轉移至電腦，而不必安裝任何程式。



QuickTime Player 7.6 的要求

- 1.8 GHz 的 Power Mac G5 / 1.83 GHz 的 Intel Core Duo 或以上
- Mac OS X 版本 10.4.10 或更新版本
- 最小 256 MB RAM (建議 1 GB 及以上)
- 64 MB 或以上的視訊卡

1 利用 USB 纜線將相機連接到 Macintosh 電腦。



使用 USB 纜線時，請確保 USB 與相機的連接部分相適合。

- 若纜線插反，可能會損壞檔案。製造商對於資料的損失概不負責。
- 請僅使用 SAMSUNG 提供的配件。本製造商對於因使用其他製造商之產品而導致的檔案遺失或損壞概不負責。

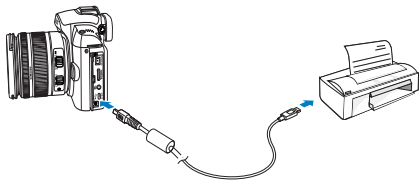

- 2 開啟相機。
 - 在快顯視窗中選擇電腦
- 3 按兩下抽取式磁碟圖示。
- 4 將相片或影片轉移到電腦。

使用 Samsung Master

您可以下載檔案或編輯儲存在電腦上的相片或影像。
如需瞭解詳細資訊，請參閱 [說明] 功能表。



本程式不支援在相機上編輯影片檔案 (H.264 (MPEG-4.AVC))。

使用 Samsung Master 下載檔案

當您將相機連接至電腦時，下載檔案的視窗會自動出現。

- 1 選擇要下載的檔案。
- 2 按一下「下一步」並遵循螢幕指示操作。

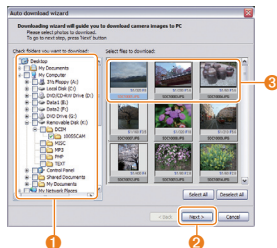

編號	描述
1	選擇下載檔案的位置。
2	按一下以下載所選的檔案。
3	檔案縮圖；按一下要下載的影像。

使用 Samsung Master 介面

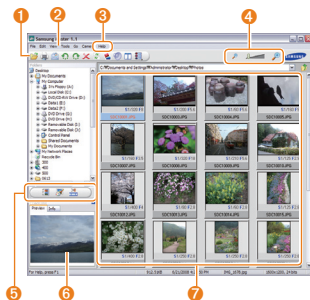

編號	描述
1	工具列
2	功能表
3	按一下以取得有關程式的更多資訊。
4	按一下以放大或縮小清單中的縮圖。
5	變更模式。 <ul style="list-style-type: none">• 檢視模式• 相片的編輯模式• 影片的編輯模式
6	預覽所選檔案的相關資訊。
7	所選資料夾中的相片；按兩下以切換至全螢幕檢視。

使用 Samsung RAW Converter

使用 Samsung RAW Converter 時，可以根據需要在編輯後製作 RAW 檔案。也可按照編輯 RAW 檔案的方式來編輯 JPEG 或 TIFF 檔案。該軟體僅與 Windows XP 和 Vista 相容。

若要啟動此程式，請按一下 [開始 → 所有程式 → Samsung RAW Converter → Samsung RAW Converter]

■ 製作 RAW 檔案



• 下面列出影像編輯功能。

① 功能表列

② 影像編輯工具

- [曝光補償]: 補償曝光值。
- [白平衡]: 調整白平衡值。
- [色彩]: 調整影像加亮。
- [色調]: 變更色調。
- [清晰度 / 去除雜訊]: 調整清晰度。
- [沖洗]: 可以預覽最終輸出。

③ 加亮控制器

調整飽和度及所選影像的加亮。

④ 亮度圖表

顯示所選影像的色彩層。

⑤ 預覽視窗

顯示所選影像。



- 請參閱 Samsung RAW Converter 中的 [說明] 功能表以取得更多資訊。
- 您可以從 Samsung 網站下載適合 Macintosh 的 Samsung Converter 程式。

修正曝光度

Samsung RAW Converter 的主要功能是，能夠在編輯 RAW 檔案的同時進行修改，以便獲得最佳畫質的影像。

在變更亮度或對比度後，仍可以獲得相同的效果（以最先變更者為準）。下圖顯示如何使用 Samsung RAW Converter 來變更影像的曝光度。

您可以使用圖中所示的功能表選項來調整曝光度。



調整曝光度的功能表選項。

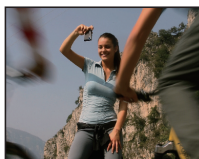

▲ 原始影像
P 模式，光圈：f = 8，
快門速度：1/15sec，
ISO = 100



▲ 修正曝光度後的影像。

亮度圖表視窗中顯示變更後的效果（如圖所示）：

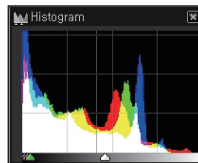

▲ 原始影像

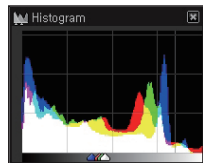

▲ 修正曝光度後的影像。

編輯 RAW 檔案時處理 JPEG/TIFF 檔案

使用 Samsung RAW Converter，可以在編輯 RAW 檔案時處理 JPEG/TIFF 檔案。您可以調整白平衡和清晰度，也能夠去除雜訊。下圖顯示如何使用 Samsung RAW Converter 來變更 TIFF 影像的對比度。

您可以使用圖中所示的功能表選項來調整對比度。

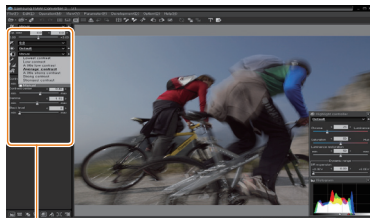

調整對比度的功能表選項



▲ 原始影像 P 模式，
光圈：f = 8，
快門速度：1/15sec，
ISO = 100



▲ 修正曝光度後的影像。

將 RAW 檔案儲存為 JPEG 或 TIFF 格式

您可以利用 Samsung RAW Converter 將 RAW 檔案儲存為 JPEG 或 TIFF 格式。

1. 選擇要編輯的影像，然後選擇 [檔案(F)] → [製作...]。

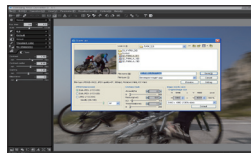

2. 選擇檔案類型 (如 JPEG 或 TIFF) 然後按一下 [儲存(S)]。

- 所選檔案會儲存為 JPEG 或 TIFF 格式。

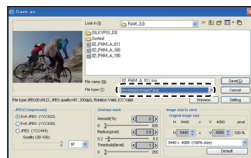

使用相片印表機列印相片 (PictBridge)

將相機直接連接到 PictBridge 相容印表機，以使用該印表機來列印相片。

- 1 開啟印表機後，使用 USB 纜線將相機與該印表機連接在一起。

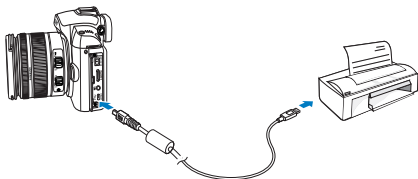

- 2 開啟相機。
 - 在快顯視窗中選擇**印表機**。



- 若印表機具備大量儲存功能，則必須先在設定功能表中將 USB 模式設定為「**印表機**」。

- 3 按下 [◀▶] 以選擇相片。
 - 按下 [MENU] 以設定列印選項。
- 4 按下 [⏻] 以列印。

配置列印設定



影像	選擇要列印目前的相片還是所有相片。
尺寸	指定列印尺寸。
版面設計	建立縮圖列印。
類型	選擇紙張類型。
畫質	設定列印畫質。
日期	設定列印日期。
檔名	設定列印檔案名稱。
重新設定	重新設定列印選項。



有些印表機不支援某些選項。

相機設定功能表

可以使用設定功能表將相機使用環境設定到所需狀態。

相機設定功能表	103
---------------	-----

相機設定功能表

可以使用設定功能表將相機使用環境設定到所需狀態。

- 1 在拍攝或播放模式下按下 [MENU]。
- 2 選擇所需的設定功能表



- 3 選擇所需項目



- 4 按下 [MENU] 可回到上一個模式。



聲音

* 預設值

系統音量	使用者可以設定在操作相機時發出的聲音。(關閉、低、中*、高)
AF 聲	在 AF 模式下操作時可設定此聲音。(關閉、開啟*)
按鍵音	可以設定相機的操作音。(關閉、開啟*)

104

螢幕

* 預設值

Language	選擇要在螢幕上顯示的語言。
顯示調整	這會調整顯示亮度、自動亮度設定和色彩。 顯示亮度 ：可使用 [▲/▼] 調整顯示亮度，具體視使用者是使用螢幕還是觀景器而定。 自動亮度 ：調整螢幕亮度。 顯示色彩 ：可使用 [▲/▼/◀/▶] 調整顯示色彩，具體視使用者是使用螢幕還是觀景器而定。
螢幕省電	這可以設定螢幕電源關閉的時間。(關閉、0.5 分鐘*、1 分鐘、3 分鐘、5 分鐘、10 分鐘)
快速檢視	這可以設定快速檢視 (拍攝後立即檢視) 時間。 (關閉、1 秒*、3 秒、5 秒、鎖定)



一般設定 1()

* 預設值

<p>格式化</p>	<p>這會格式化記憶卡 (刪除包括受保護檔案在內的全部檔案)。(是、否*)</p> <p> 若使用經其他品牌的相機、讀卡機或電腦格式化的記憶卡，會出現錯誤。 請先使用本相機格式化記憶卡，然後再使用該卡。</p>
<p>重新設定</p>	<p>這會重新設定設定功能表和拍攝選項。(日期、時間、語言和視訊輸出值會保留。)(是、否*)</p>
<p>檔名</p>	<p>這會設定指定檔名的方法。</p> <p>標準*：SAM_XXXX.JPG(sRGB)/_SAMXXXX.JPG(Adobe RGB) 日期：MMDDXXXX.JPG(sRGB)/_MDDXXXX.JPG(Adobe RGB, 1 月至 9 月)/ _ADDXXXX.JPG (Adobe RGB, 10 月顯示 A, 11 月顯示 B, 12 月顯示 C) 例如，設定 1 月 1 日 sRGB 時拍攝的影像會儲存為「0101xxxx.jpg」。</p>
<p>檔案號碼</p>	<p>這會設定指定檔案號碼的方法。(連續*、重新設定)</p> <ul style="list-style-type: none"> • 第一次拍照所用的資料夾名稱為 100PHOTO，而且檔名將為 SAM_1001 (若色彩空間是 sRGB)。 • 檔名號碼從 SAM_0001 逐一增加到 SAM_9999。 • 資料夾號碼從 100PHOTO 逐一增加到 999PHOTO。 • 一個資料夾中最多可儲存 999 個檔案。 • 檔名會根據 DCF (相機檔案系統設計規則) 規格來指定。 • 若任意變更檔名，則檔案無法在相機上播放。
<p>資料夾類型</p>	<p>這會設定資料夾類型。</p> <p>標準*：XXXPHOTO 日期：XXX_MMDD</p>

一般設定 2 (2)

* 預設值

省電功能	這會在一段時間內不使用相機時自動關閉電源。 (0.5 分鐘、1 分鐘 *、3 分鐘、5 分鐘、10 分鐘、30 分鐘)  <ul style="list-style-type: none">• 即使在更換電池後，仍會保留電源關閉時間。• 若相機連接到電腦、TV 或印表機，或者播放幻燈片或短片，則此設定可能不起作用。
日期與時間	此動作設定日期與時間。 (類型、日期、世界時區、時間、記錄)  <ul style="list-style-type: none">• 所播放圖片的右下角僅顯示日期。• 對於某些製造商的产品或印表機型號，在列印圖片時無法將日期一起列印。

一般設定 3 (3)

* 預設值

螢幕選擇	<p>自動選擇*：透過眼部感應器在「主螢幕」和 EVF 之間進行轉換</p> <p>主螢幕：畫面將僅透過「主螢幕」顯示</p> <p>EVF：畫面將僅透過 EVF 顯示</p>
清潔感應器	<p>清潔感應器：執行此功能表時，可去除感應器上的灰塵</p> <p>啟動時的動作：若設定此項，則每次開啟電源時都會去除感應器上的灰塵。(開啟、關閉*)</p> <p> 由於本產品屬於可更換鏡頭之型號，因而在更換鏡頭時感應器會沾上灰塵。而感應器上的灰塵可能會反映在記錄的影像上，具體視拍攝條件而定。建議不要在感應器上可沾有灰塵的情形下更換鏡頭。不使用鏡頭時請蓋上鏡頭蓋。</p>
視訊輸出	<p>將相機連接至外部裝置 (如監視器或 TV) 時，請選擇適用於所在國家的訊號輸出。</p> <p>NTSC*：美國、加拿大、日本、韓國、台灣、墨西哥等</p> <p>PAL (僅支援 BDGHI 方法)：澳大利亞、奧地利、比利時、中國、荷蘭、芬蘭、德國、英國、義大利、科威特、馬來西亞、紐西蘭、新加坡、西班牙、瑞典、瑞士、泰國、挪威等</p>
Anynet+ (HDMI-CEC)	<p>若相機已連接到支援 Anynet+ (HDMI-CEC) 的 HDTV，可以使用 TV 遙控器操控相機的播放功能 (第 90 頁)。</p> <p>開啟*：可以使用 TV 遙控器操控相機的播放功能。</p> <p>關閉：無法使用 TV 遙控器操控相機的播放功能。</p>

HDMI 大小	<p>使用 HDMI 纜線時，可以變更 HDTV 的解析度。 (若使用 NTSC 方法：自動*、1080i、720p、480p) (若使用 PAL 方法：自動*、1080i、720p、576p)</p> <p> 若已連接的 HDTV 不支援所選解析度，則相機將解析度調低一個等級。</p>
韌體更新	<p>這會顯示機身和鏡頭的版本資訊並升級韌體。 機身韌體：這會升級相機機身的韌體。 鏡頭韌體：這會升級鏡頭的韌體。</p> <p> <ul style="list-style-type: none">您可以從 www.samsungimaging.com 下載更新以升級韌體。若電池未充滿電，則無法完成韌體更新。請嘗試使用已充滿電的電池或適配器 (選購) 來進行韌體更新。在升級韌體後，使用者自訂選項會重設為預設值。(日期、時間、語言和視訊輸出值會保留。)</p>

附錄

請參閱設定、錯誤訊息、規格及維護提示。

錯誤訊息	110
相機維護	111
在聯絡服務中心之前	115
相機規格	118
鏡頭規格	122
配件 (選購物品)	123
索引	125

錯誤訊息

出現下列錯誤訊息時，請嘗試這些補救方法。

錯誤訊息	建議的補救方法
記憶卡錯誤	<ul style="list-style-type: none">關閉相機然後重新開啟。移除記憶卡並重新插入。格式化記憶卡。(第 105 頁)
記憶卡被鎖住	解除鎖定記憶卡。
DCF Full Error	檔名不符合 DCF 標準。將記憶卡上的檔案傳送到電腦，然後格式化該記憶卡。(第 105 頁)
檔案錯誤	刪除損壞的檔案或聯絡服務中心。
電池電量不足	插入已充電的電池或將電池重新充電。
記憶體已滿	刪除不需要的檔案或插入新的記憶卡。
無影像檔案	拍照或插入有一些相片的記憶卡。
檢查鏡頭。	檢查鏡頭連接環與鏡頭座標誌之間是否有灰塵或外部異物。 若出現灰塵或外部異物，請將其拭去。 請小心避免灰塵或外部異物進入相機。
Error 00	關閉相機，然後取下鏡頭並重新裝上。
Error 01/02	關閉相機，然後取出電池並重新插入。

相機維護

清潔相機

相機鏡頭及螢幕

使用氣刷來清除灰塵，並使用軟布來輕擦鏡頭。若仍有灰塵，請在一張清潔紙塗上鏡頭清潔液，然後輕輕擦拭。

關於影像感應器中的灰塵

由於影像感應器與外部環境接觸，因而灰塵可能會反映在相片影像中，具體情況視拍攝條件的不同而異。這不是產品本身的問題，而且相機在日常使用中就會接觸到灰塵。例如，更換鏡頭時相機的影像感應器可能會沾上灰塵。本產品具有感應器清潔功能，在執行此功能表時即可去除感應器上的灰塵。（第 107 頁）

執行感應器清潔功能之後，影像感應器上仍可能有灰塵殘留。在這種情況下，請聯絡服務中心。在使用氣刷來除塵時，請勿將其插入鏡頭座，否則可能導致相機故障。

機身

以軟的乾布輕擦。



- 決不可使用苯、稀釋劑或酒精來清潔裝置。這些溶劑可能會損壞相機或致相機出現故障。

關於記憶卡

可以使用的記憶卡

您可以使用 SD (安全數位卡) 和 SDHC (高容量安全數位卡) 記憶卡。

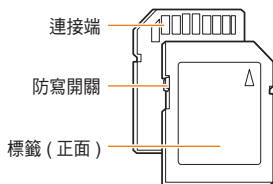

您可以使用 SD 或 SDHC 卡上的防寫開關，來防止檔案遭到刪除。將開關向下滑動即可鎖定，或將開關向上滑動即可解除鎖定。拍攝時解除鎖定記憶卡。

記憶卡容量

記憶體容量可能有所不同，視拍攝環境或拍攝條件而定。下列容量以 1 GB SD 卡為基礎：

大小	超高畫質	高畫質	一般畫質	RAW	RAW + 超高畫質	RAW + 高畫質	RAW + 普通畫質
相片	14M (3:2)	142	278	408	35	28	31
	10M (3:2)	197	382	724	-	32	34
	6M (3:2)	322	615	1128	-	36	39
	2M (3:2)	738	1334	2238	-	41	43
	12M (16:9)	168	328	630	-	30	35
	8M (16:9)	234	454	860	-	34	37
	5M (16:9)	381	727	1334	-	38	40
	2M (16:9)	872	1573	2638	-	42	43
	高速攝影	1201	2092	3320	-	-	-

大小	HQ	一般畫質	
* 短片 (30fps)	1280 (16:9)	大約 15 分鐘	大約 22 分鐘
	640 (4:3)	大約 44 分鐘	大約 66 分鐘
	320 (4:3)	大約 145 分鐘	大約 210 分鐘

* 若使用變焦，則可錄製時間可能有所不同。連續錄製數部短片，以決定總錄製時間。

關於電池

僅使用 Samsung 核准的電池。

電池規格

模式	BP1310
類型	鋰離子電池
電池容量	1,300 mAh
電壓	7.4 V
充電時間 (相機關閉時)	大約 150 分鐘

電池壽命

拍攝模式	相片數量
照片	大約 200 分鐘 / 大約 400 張相片
影片	大約 130 分鐘

- 以上數據是根據 Samsung 標準測得，可能會因實際用法而異。
- 拍攝時間可能會根據拍攝環境及拍攝時間間隔而變更。
- 連續錄製數部影片，以決定總錄製時間。

電池充電的注意事項

- 若指示燈不亮，請確定電池是否正確插入。
- 若指示燈閃紅燈或沒有亮，請重新連接纜線，或取下電池並重新插入。
- 若在電池溫度較高時更換電池，指示燈會變為橙色。當電池溫度降低時，將會開始充電。

使用電池時，請遵循以下指南操作。

- 否則可能會導致電池過熱、火災或爆炸。
- 若您發現電池大小已變形，請設法聯絡服務中心。
- 這可能造成人體傷害。
- 只使用推薦的電池充電器。
- 請勿將產品放在靠近點火裝置之處。
- 請勿將產品放入微波爐。
- 請勿在夏天將產品放入汽車內。
- 請勿將產品放在高溫和高濕度環境下。
- 請勿長時間在地毯、蓋被或電熱墊毯上使用產品。
- 請勿在空氣不流通之處讓產品處於接通狀態。
- 注意不要將電池插槽觸及項鍊、硬幣、鑰匙或腕表等物件。
- 請僅使用授權製造商建議的鋰電池來更換電池。
- 請勿嘗試使用銳利的大頭針拆卸或刺穿產品。
- 請勿使產品承受重壓。
- 請勿使產品從高處墜落或承受衝擊。
- 請勿讓產品處於 60°C(140°F) 度以上的高溫條件下。
- 請勿讓產品沾水或處於潮濕條件下。
- 電池不可處於過熱環境中，如日光、火焰等。

處置指南

- 請遵循處置說明，正確地處置使用過的電池。
- 不允許將電池扔到火中銷毀。
- 處置說明可能視國家或特定區域不同而異。
- 請遵循指定的處置方法操作。

電池充電指南。

- 請勿採用非使用手冊上指示的方法給電池充電。否則可能會導致火災或爆炸。

在聯絡服務中心之前

若在使用相機時遇到問題，請在聯絡服務中心之前，嘗試執行這些疑難排解程序。若已嘗試疑難排解解決方案，但裝置仍然有問題，請聯絡當地經銷商或服務中心。

狀況	建議的補救方法
無法開啟相機	<ul style="list-style-type: none">確定已插入電池。確定已正確地插入電池。給電池充電。
電源突然關閉	<ul style="list-style-type: none">給電池充電。相機可能處於省電模式。(第 106 頁)電源會自動關閉以防止因溫度過高而導致相機故障。
相機很快失去電池電力	<ul style="list-style-type: none">在低溫 (低於 0°C) 條件下，電池很快就會失去電力。將電池放入口袋來保持電池溫暖。使用閃光燈或錄製影片將很快耗盡電池的電力。需要時充電。電池屬於消耗品，用久了之後必須更換。若電池壽命銳減，請取得新的電池。
無法拍照	<ul style="list-style-type: none">記憶卡上沒有可用空間。刪除不需要的檔案或插入新的記憶卡。格式化記憶卡。(第 105 頁)記憶卡有缺陷。取得新的記憶卡。記憶卡被鎖住。解除鎖定記憶卡。(第 112 頁)確定已開啟相機。給電池充電。確定已正確插入電池。若使用「自動對焦優先」功能，則無法在未正確對焦於拍攝對象的情形下拍照。停用「自動對焦優先」功能，或準確地設定對焦。
相機凍結	取下電池並重新插入。
閃光燈無法工作	<ul style="list-style-type: none">閃光燈選項可能設為關閉。(第 55 頁)您無法在  或部分 SCENE 模式下使用閃光燈。
閃光燈意外閃光	閃光燈可能由於靜電而開啟。這不是相機本身的故障。

狀況	建議的補救方法
日期與時間不正確	在 設定 2 ( 2) 功能表中設定日期與時間。
螢幕或按鈕無法工作	取下電池並重新插入。
記憶卡發生錯誤	未重設記憶卡。格式化記憶卡。(第 105 頁)
無法播放檔案	若變更檔案的名稱，則相機無法播放該檔案(檔名應該符合 DCF 標準)。若遇到這種狀況，請在電腦上播放檔案。
相片模糊不清	<ul style="list-style-type: none">• 若拍攝對象失焦，相片可能會模糊。請對拍攝條件做出變更。• 若相機在拍照時抖動，相片可能會模糊。使用三腳架以避免可能出現的相機抖動。• 確定相機鏡頭乾淨。若不乾淨，請清潔鏡頭。(第 111 頁)
相片中的色彩不符合實際場景	不正確的白平衡會產生不真實的色彩。選擇適合於光源的白平衡選項。(第 68 頁)
相片太亮	相片過度曝光。 <ul style="list-style-type: none">• 調整曝光值。(第 66 頁)• 調整光圈值或快門速度。(第 41 頁)• 關閉閃光燈。(第 55 頁)• 調整 ISO 速度。(第 59 頁)
相片過暗	相片曝光不足。 <ul style="list-style-type: none">• 調整曝光值。• 調整光圈值或快門速度。• 開啟閃光燈。• 調整 ISO 速度。
相片失真	廣角鏡頭可能會導致影像失真。這是廣角鏡頭的一般特性。

狀況	建議的補救方法
TV 上不顯示相片	<ul style="list-style-type: none">• 確定相機已透過 A/V 和 纜線正確連接到外部監視器。• 確定記憶卡中包含相片。
電腦無法辨識相機	<ul style="list-style-type: none">• 確定 USB 纜線連接正確。• 確定相機已開啟。• 確定正在使用受支援的作業系統。
傳輸檔案時，電腦中斷與相機的連接	<p>靜電可能會中斷檔案傳輸。中斷與 USB 纜線的連接並重新連接。</p>
電腦無法播放影片	<p>安裝在電腦中的轉碼器可能與您想要播放的影片檔案不相容。請使用 QuickTime® Player 或安裝 Codec Pack Full。</p> <ul style="list-style-type: none">• 使用 QuickTime® Player 7.6<ol style="list-style-type: none">1. 安裝支援 MP4 (H.264 (MPEG-4.AVC)) 的 QuickTime® Player 7.6。2. 使用 QuickTime® Player 來播放影片。• 使用 Codec Pack Full<ol style="list-style-type: none">1. 安裝最新版本的 Codec Pack Full。2. 使用媒體播放程式來播放影片 (建議使用 Media Player Classic 或 Windows Media Player 11)。 <p> <ul style="list-style-type: none">• 在 Windows XP SP2 或更新版本上安裝 QuickTime® Player 7.6 或 K-Lite Codec Pack Full。• 影片播放可能會時斷時續，具體視電腦環境而定。</p>

相機規格

118

規格		
影像感應器	類型	CMOS
	感應器大小	23.4×15.6mm
	有效像素	大約 1,460 萬像素
	總像素	大約 1,510 萬像素
	彩色濾光片	RGB 原色濾光片
鏡頭	鏡頭座	Samsung NX 鏡頭座
	可用鏡頭	Samsung 鏡頭
影像穩定	類型	鏡頭轉換 (視鏡頭而定)
去除灰塵	類型	超聲波驅動
螢幕	類型	AMOLED
	大小	3.0"
	解析度	VGA (640x480) 614k 點 (PenTile)
	即時取景	視野：大約 100%

規格		
觀景器	類型	EVF
	解析度	VGA (640x480) 921k 點
	視野	大約 100%
	放大倍率	大約 0.86x (APS-C，50mm，-1m ⁻¹)
	視點	大約 20.2mm
	屈光度調整	大約 -4.0 至 +2.0m ⁻¹
對焦	類型	對比 AF
	對焦點	選擇：1 點 (自由選擇) 多點測光：一般 15 點， 近拍 35 點 臉部偵測：最多 10 張臉
	模式	單一 AF、連續 AF、MF
	AF 對焦輔助燈	是 (綠色 LED)
快門	類型	電子控制垂直式焦平面快門
	速度	自動：1/4000 秒 至 30 秒 手動：1/4000 秒 至 30 秒 (1/3EV 或 1/2EV 步階) 燈泡 (限制時間：8 分鐘)

規 格		
曝光	測光系統	TTL 247 (19x13) 區塊分割 測光：多點測光、中心側重、單點測光 測光範圍：EV0 至 18 (ISO100•30mm F2.0)
	補償	±3 EV (1/2EV、1/3EV 步階)
	AE 鎖定	AEL 按鈕
	ISO 相當	自動、100、200、400、800、1600、3200 (1EV 步階)
驅動模式	模式	單張、連拍、速拍、自拍計時器、包圍曝光 (AE、WB、PW)
	連拍	JPEG：3 FPS，最多 10 張，速拍模式：30 FPS，最多 30 張 RAW：3 FPS，最多 3 張
	包圍曝光	自動包圍曝光 (±3EV)、白平衡包圍曝光 (±3 步階)、拍照精靈包圍曝光 (可選 3 種模式)
	自拍計時器	2 至 30 秒 (第 1 步階)
	遙控器	有線：SR9NX01 (選購)

規 格		
閃光燈	類型	TTL 自動彈出式閃光燈
	模式	智慧閃光燈、自動、自動 + 消除紅眼、強制、強制閃光消除紅眼、前簾、後簾、關閉
	指引號碼	11 (在 ISO 100 下)
	視角覆蓋	28mm 廣角 (相當於 35mm)
	同步速度	小於 1/180 秒
	閃光燈補償	-2 至 +2EV (0.5EV 步階)
	外部閃光燈	提供 Samsung 外部閃光燈 (SEF42A、SEF20A)
	同步裝置 (閃光燈附件)	熱靴
白平衡	模式	自動、太陽光、陰天、日光燈 (白色、太陽光型、自然白色)、燈泡、閃光燈、自訂、K (手動)
	微調	琥珀色/藍色/綠色/品紅色 (±7 步階)
拍照精靈	模式	標準、細緻、人像、風景、自然、復古、清爽、寧靜、古典、自訂 (1 至 3)
	參數	對比度、清晰度、飽和度、色調

相機規格

120

規格		
拍攝	模式	智慧自動、程式、快門優先 AE、光圈優先 AE、手動、夜景、人像、風景、拍攝環境、短片
	拍攝環境模式	美顏拍攝、兒童、近拍、文字翻拍、夕陽、破曉、背光、煙火、海灘與雪景
	影像大小	JPEG (3:2) : 14M (4592x3056), 10M (3872x2592), 6M (3008x2000), 2M (1920x1280), 1.4M (1472x976) : 僅限速拍模式 JPEG (16:9) : 12M (4592x2584), 8M (3872x2176), 5M (3008x1688), 2M (1920x1080) RAW : 14M (4592x3056)
	畫質	超高畫質、高畫質、一般畫質
	RAW 格式	SRW
	色彩空間	sRGB, Adobe RGB

規格		
短片	格式	MP4 (H.264)
	壓縮	短片： H.264，聲音： AAC
	短片剪輯	有聲音或沒有聲音 (使用者自選，錄製時間： 25 分鐘)
	影像大小	1280x720，640x480， 320x240
	張數/秒	30fps
	聲音	單聲道
	短片編輯	靜態影像擷取、時間修剪
影像播放	類型	單張影像、縮圖 (3/9/20 張影像)、幻燈片放映、短片
	加亮警告	可用
	編輯	紅眼消除、背光補償、 相片風格選擇器、 調整影像尺寸大小、旋轉、 臉部潤飾、新增雜訊
	相片風格選擇器	柔和、細緻、自然、秋天、 霧景、陰暗、古典

規格		
儲存	媒體	外部記憶體 (選購)： SD 卡 (保證最 4GB) SDHC 卡 (保證最 8GB)
	檔案格式	RAW (SRW), JPEG (EXIF 2.21), DCF, DPOF 1.1, PictBridge 1.0
	容量 (1GB)	14M : RAW 35 14M : 超高畫質 142、 高畫質 278、一般畫質 408 10M : 超高畫質 197、 高畫質 382、一般畫質 724 6M : 超高畫質 322、 高畫質 615、一般畫質 1128 2M : 超高畫質 738、 高畫質 1334、一般畫質 2238 速拍 (1.4M) : 超高畫質 1201、高畫質 2092、 一般畫質 3320 12M(W) : 超高畫質 168、 高畫質 328、一般畫質 630 8M(W) : 超高畫質 234、 高畫質 454、一般畫質 860 5M(W) : 超高畫質 381、 高畫質 727、一般畫質 1334 2M(W) : 超高畫質 872、 高畫質 1573、一般畫質 2638 短片 : 1280x720 : 高畫質 15 分鐘，一般畫質 22 分鐘 640x480 : 高畫質 44 分鐘， 一般畫質 66 分鐘 320x240 : 高畫質 145 分鐘， 一般畫質 210 分鐘 ※ 這些數據是在 Samsung 標準條件下測得的

規格		
直接列印		PictBridge
介面	數位輸出接頭	USB 2.0 (高速)
	視訊輸出	NTSC、PAL (使用者自選) HDMI 1.3 : (1080i、 720P、576P/480P)
	外部釋放裝置	是
	直流電源輸入接頭	DC 9.0V，1.5A (100 至 240V)
電源	類型	充電電池 : BP1310 (1300mAh) 充電器 : BC1310 交流電源適配器： AD9NX01 (選購) * 是否包含電池可能視銷售 地區的不同而異
物理規格	尺寸 (寬 x 高 x 長)	123 × 87 × 39.8mm (不含相 機的突出部分)
	重量	353g (不含電池和記憶卡)
	操作溫度	0 至 40 °C
	操作溼度	5 至 85%
軟體	應用程式	Samsung Master, Samsung RAW Converter, QuickTime Player 7.6

* 規格可能有變更，恕不事先通知。

* 所有商標均屬各自擁有者的財產。

鏡頭規格

鏡頭名稱	SAMSUNG 30mm F2	SAMSUNG 18-55mm F3.5-5.6 OIS	SAMSUNG 50-200mm F4-5.6 ED OIS
焦距	30mm (在 35mm 格式下相當於 46.2mm)	18 至 55mm (在 35mm 格式下相當於 27.7 至 84.7mm)	50 至 200mm (在 35mm 格式下相當於 77 至 308mm)
多組元件	5 組, 5 個元件 (包括 1 個 Aspherical 鏡頭)	9 組, 12 個元件 (1 個 Aspherical 鏡頭)	13 組, 17 個元件 (包括 2 個超低色散鏡頭)
視角	50.2°	75.9° - 28.7°	31.4° - 8.0°
光圈	F2 (最小 F22)、 (葉片數目: 7, 圓形光圈)	F3.5 至 5.6 (最小 F22)、 (葉片數目: 7, 圓形光圈)	F4 至 5.6 (最小 F22)、 (葉片數目: 7, 圓形光圈)
鏡頭座類型	Samsung NX 鏡頭座	Samsung NX 鏡頭座	Samsung NX 鏡頭座
光學影像穩定器	否	是	是
最小焦距	0.25m ~ ∞	0.28m ~ ∞	0.98m ~ ∞
最大放大倍率	大約 0.16X	大約 0.22X	大約 0.2X
鏡頭遮光罩	選購	隨附	隨附
濾光片大小	43mm	58mm	52mm
最大直徑 x 長度	61.5 x 21.5mm	63 x 65.1mm	70 x 100.5mm
重量	大約 85g (不含遮光罩)	大約 198g (不含遮光罩)	大約 417g (不含遮光罩)
操作溫度	0 至 40°C	0 至 40°C	0 至 40°C
操作溼度	5 ~ 85%	5 ~ 85%	5 ~ 85%



隨附的鏡頭可能視相機型號的不同而異。

配件 (選購物品)



鏡頭

30mm、18-55mm 及 50-200mm 鏡頭專用於 Samsung NX 相機。

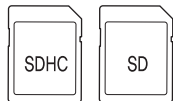

記憶卡

在本相機中，可以使用 SD (安全數位卡) 和 SDHC (高容量安全數位卡) 等記憶卡。



A/V 纜線

可以使用 A/V 纜線將相機連接到外部裝置。



快門釋放裝置

本產品會最大程度地減少在使用三腳架拍照或使用較低快門速度拍照時可能出現的相機抖動。



適配器

可以使用本適配器將相機連接到電源插座，以提供相機所需的電力。



吊帶

吊帶可以另行購買。



相機包

相機包可以另行購買。



濾光片

濾光片可以選購，並裝到鏡頭上。

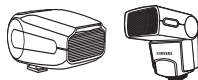

閃光燈

可以根據不同的拍攝用途選購閃光燈 (SEF20A 或 SEF42A)。

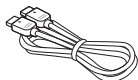

HDMI 纜線

可以在 HDMI (高畫質多媒體介面) 上，使用選購的 HDMI 纜線來檢視未壓縮的高畫質相片或影片。



電池組

電池組可以另行購買。



組件或選購零件的圖像與實際產品會有所差異。

請參閱選購物品的使用手冊。

索引

125

字母

AE 包圍曝光 73
AEL 功能 77
AF 對焦輔助燈 61
AF 聲 104
Anynet+ 107
EV 按鈕 43
Fn 27
HDMI 大小 108
HDTV 92
ISO 感光度 59
JPEG 100
Language 104
Mac 使用者 96
OIS 35
PictBridge 101
QuickTime player 93
RAW 100
Samsung Master 97
Samsung Raw Converter 98
Windows 使用者 93

A

按下一半快門 32
按鍵對應 77
按鍵音 104

B

背景 7
變焦 34

白平衡 68
白平衡包圍曝光 73
變更拍攝方法 73
包圍曝光設定 74
播放 79
背光調整 88

C

拆封 13
程式模式 40
重新設定 105
錯誤訊息 110

D

電池 18, 114
吊帶 22
燈泡曝光 44
單一 AF 60
對焦方法 60
多重 AF 61
單點測光 67
多點測光 67
檔案保護 82
檔案號碼 105
檔名 105

F

方向鍵 5
風景模式 45
附錄 109

G

構圖 7
各個零件的名稱與作用 14
光圈優先模式 41
光圈值 41
格式化 105

H

畫質 52
紅眼消除 56, 88
後簾 57
幻燈片放映 84

J

鏡頭 17
訣竅 32
景深 37
景深預覽 37
近拍 39
解析度 51
計時器 54
檢視短片 85
記憶卡 112
鏡頭規格 122

K

開啟電源 23
快門速度 42
快門優先模式 42
快速檢視 104

L

錄製短片 48
連續 AF 60
臉部偵測 64
連拍拍攝 73
臉部潤飾 88
列印資訊 89

P

拍攝模式 5
拍攝對象 7
拍攝環境模式 46
拍攝方法 73
拍照精靈包圍曝光 73
拍照精靈 75
普通 TV 91
配件 (選購物品) 122

Q

屈光度調整撥盤 16
去除風雜音 49
去除雜訊 53
前簾 56
清潔感應器 107

R

人像模式 45
日期與時間 106
韌體更新 108

S

使用撥盤 26
聲音 29
使用者設定顯示 29
設定畫面顯示 30
手動對焦 34
手動模式 43
閃光燈彈出按鈕 55
設定閃光燈選項 55
設定 MF 輔助 63
色溫 70
色彩空間 71
縮圖檢視 81
刪除檔案 82
索引列印 101
省電功能 106
視訊輸出 107

T

調整曝光度 5
圖示 25
圖片編輯 87
圖片風格 88

W

外部閃光燈 57

X

選項 / 功能表選擇方法 26
顯示類型 28

選擇 AF 61
旋轉 87
相片印表機 102
系統音量 104
顯示 104
相機維護 111
相機規格 121

Y

眼部感應器 15
眼罩 16
影像穩定 32
夜景模式 45
螢幕選擇 107

Z

狀態指示燈 16
裝上 / 卸下鏡頭 21
自動對焦 34
智慧自動模式 39
自動對焦優先 60
自拍臉部偵測 65
中心側重測光 67
智慧範圍 72
智慧相簿 81
資料夾類型 105



本產品的正確處置方法 (廢棄的電氣及電子設備)
(適用於歐盟和其他不同回收系統的歐洲國家)

本標記出現於產品印刷品上時，意指本產品在使用壽命結束時不應與其他家庭廢棄物一起處置。為防止因未經廢棄物處置而對環境或人體健康所可能造成的傷害，請負責地將本產品與其他類型廢棄物分開處理和回收，以促進物料資源的永續再利用。家庭用戶應與購買本產品的零售商或當地政府機關聯絡，以取得何處如何環保地安全回收本產品的詳細資訊。商務用戶應與其供應商聯絡，並確認購買合約上的條款與細則。本產品不應與其他商務廢棄物混在一起處置。



正確棄置本產品的電池
(適用於歐盟與其他使用不同電池回收系統的歐洲國家)

本電池、手冊或包裝上的標記都表示本產品的電池在有效生命週期內，均不可當作一般家庭廢棄物棄置。有標記時，化學符號 Hg、Cd 或 Pb 表示電池含超過 EC 指導原則 2006/66 參考水準以上的汞、鎘或鉛。如果並未正確棄置電池，則這些物質可能會對人體健康或環境造成危害。

為了保護自然資源以及推廣物質再用，請將電池與其他類型的廢棄物分開，並透過當地的免費電池回收系統做回收。



三星生態標誌

該標誌系為三星的自有標誌，可用于向消費者有效地表明三星產品為環境友好型產品。標誌體現了三星在環保產品開發方面所做的不懈努力。

HDMI™
HIGH-DEFINITION MULTIMEDIA INTERFACE



請參閱本產品隨附的保固書，或造訪我們的網站 <http://www.samsungimaging.com/> 以瞭解售後服務或提出詢問。

