



SAMSUNG

User Manual

NX10

说明书包含使用相机的使用说明, 请
通读此说明书。

单击主题

快速参考

目录

入门

基本拍摄

扩展拍摄功能

播放 / 编辑

相机设置菜单

附录



健康与安全信息

请始终遵循以下注意事项和使用提示,防止出现危险情况并确保相机的最佳性能。



警告—如忽视所示内容可能会对您本人或他人造成人身伤害



小心—如忽视所示内容可能会损坏相机或其他设备



注意—注释、使用提示或其他信息



安全警告

请勿在靠近易燃易爆的气体或液体处使用相机

请勿在靠近燃料、可燃或易燃化学品处使用相机。请勿在存放相机或配件的车厢内存放或携带易燃液体、气体或爆炸物品。

请将相机放在远离儿童或宠物的地方

请将相机及所有配件放在远离儿童和宠物的地方。吞咽小部件可能会导致窒息或严重伤害。移动的部件和配件也可能造成人身伤害。

防止损伤拍摄对象的视力

请勿在距人或动物很近的情况下(不足 1 米 /3 英尺)使用闪光灯。若闪光时太靠近拍摄对象的眼睛,可能会导致视力暂时或永久性损伤。

请谨慎处理电池和充电器

- 请仅使用三星批准的电池和充电器。使用不兼容的电池和充电器可能会导致相机严重损坏。
- 切勿将电池投入火中。处理废旧电池时,请遵循当地所有法规。
- 切勿将电池或相机放在加热设备(如:微波炉、电炉或暖气片)上。电池过度加热可能会导致爆炸。



安全预防措施

请小心操作和存放相机

- 请勿使相机受潮,水份可能会导致相机严重损坏。请勿用湿手操作相机。因水份对相机造成的损坏,制造商概不负责。
- 请勿将相机长时间暴露于阳光直射或高温下。长时间暴露于阳光直射或极端温度下可能会对相机内部的部件造成永久性损坏。

- 避免在多灰、多尘、潮湿或通风较差的地方使用或存放相机，否则可能会对移动部件和内部部件造成损坏。
- 相机长期存储不用时，请取出电池。长期不用时，安装的电池可能会漏液或造成腐蚀，进而对相机造成严重损坏。
- 在沙滩或其他类似地方使用相机时，请勿让沙粒或尘土掉入相机中。
- 连接电缆或电源线时，请保护相机，避免相机受到冲击、撞击、折弯或用重压。这可能会损坏相机或电缆。这可能会造成电击或火灾。
- 连接电缆或适配器以及装入电池和存储卡时请务必小心谨慎。对接头强行用力、采用不当方式连接电缆或装入电池和存储卡可能会损坏端口、接头和配件。
- 请勿将任何异物插入相机的任何体槽、插槽或接入点内。因使用不当造成的损坏不在保修范围之内。
- 不要使用破损的电源线、插头或插座。这可能会造成电击或火灾。

请保护好电池、充电器和存储卡，避免损坏

- 请避免将电池或存储卡暴露在过低或过高的温度下（低于 0° C/32° F 或高于 40° C/104° F）。极端温度可能会降低电池的充电容量，并可能导致存储卡出现故障。
- 请避免电池接触金属物品，否则会将电池的 + 极和 - 极接通，导致电池暂时或永久性损坏。
- 请避免存储卡接触液体、灰尘或异物。如果存储卡已被弄脏，请先用软布擦拭干净，然后再插入相机中。
- 插入或取出存储卡时，请关闭相机。

- 请勿弯折存储卡，且避免掉落或受重力撞击或重压。
- 请勿使用在其他相机或电脑中格式化过的存储卡。请使用您的相机将存储卡重新格式化。
- 切勿使用已损坏的充电器、电池或存储卡。

请仅使用三星批准的配件

使用不兼容的配件可能会损坏您的相机，导致人身伤害或使相机不在保修范围之内。

请保护相机的镜头

- 请勿将镜头暴露在阳光直射下，这可能会造成影像变色或出现故障。
- 请勿在镜头上留下指纹和造成刮痕。请使用无碎屑的干净软镜头布清洁镜头。



重要使用信息

仅允许合格人员维修相机

请勿让不合格人员维修相机或尝试自行维修。任何因不合格维修而造成的损坏均不在保修范围之内。

确保最大程度地延长电池和充电器寿命

- 电池过度充电可能会缩短电池使用寿命。在充电完成之后，从相机上断开电缆。
- 若长时间不用，电池可能会放电，必须重新充电方可使用。
- 不用时，请从电源中拔出充电器。
- 电池仅供设计用途使用。

在潮湿环境中使用相机时请务必十分谨慎

若将相机从低温环境转移到温暖潮湿环境,相机的精密电路和存储卡会产生水凝结。若出现此情况,请至少等待 1 小时,直至湿气消散方可使用相机。

使用相机前,请检查相机是否工作正常

对于因相机故障或操作不当而导致的任何文件丢失或损坏,制造商不承担任何责任。

版权信息

- Microsoft Windows 和 Windows 标志均为 Microsoft Corporation 的注册商标。
 - HDMI、HDMI 标志和“High Definition Multimedia Interface”术语是 HDMI Licensing LLC 的商标或注册商标。
 - QuickTime® 和 QuickTime® 标志是 Apple Computer, Inc., 的商标或注册商标,已经许可使用。
- 相机功能升级时,相机的规格或本手册的内容如有更改,恕不另行通知。
 - 关于开源许可,请参阅随附光盘中的“OpenSourceInfo. Pdf”。

使用说明书的结构

入门 12

了解相机的布局,图标以及拍摄的基本功能。

基本拍摄 38

了解如何选择模式进行拍照和如何录制短片。

扩展拍摄功能 50

了解拍摄模式中可设置的选项。使用拍摄选项,您可得到更加个性化的照片和短片。

播放 / 编辑 78

了解如何播放照片或短片,编辑照片或短片。同时了解如何将相机连接到电脑,相片打印机,电视或高清晰度电视。

相机设置菜单 102

使用设置菜单,可将相机设置成想要的状态。

附录 109

关于设置,错误信息,规格和维护的提示。

本手册中使用的图标

拍摄模式	图标
智能自动	
程序	P
光圈优先	A
快门优先	S
手动	M
夜景	
人像	
风景	
场景	SCENE
短片	

拍摄模式说明显示在标题后面

这表示功能说明只能从拍摄模式中选择。就场景模式来说,只能符合 SCENE 的一部分。

示例) 调整曝光(亮度)

调整曝光(亮度)

根据光线强度不同,拍摄的相片可能会太亮或太暗。此时,通过控制进入镜头的光量来适当调整。



P (程序),
A (光圈优先),
S (快门优先),
 (夜景),
 (人像),
 (风景),
SCENE (场景) 或
 (短片) 模式

下面的图片反映相机上真实的拍摄模式旋钮。
通过旋转模式旋钮选择想要的拍摄模式。
下面的图片显示拍摄模式变为 ( SMART)。



说明书中的方向键

当解释的步骤需要导航菜单时,“向上”、“向下”、“向左”、“向右”方向箭头显示如下。

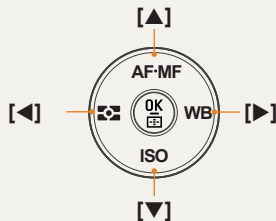

示例) 使用“播放”模式

用户可查看保存的照片和短片。

- 按 [▶]。
 - 显示最近保存的文件。
- 使用 [▶] 按钮连续查看图片。

说明书中使用的菜单显示



照片拍摄模式中的菜单显示

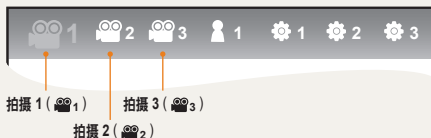

短片拍摄模式中的菜单显示



示例) 设置短片文件的画质

- 1 设置模式旋钮到 .
- 2 按 [MENU].
- 3 选择 **拍摄 1** () → **画质**.
- 4 选择一个想要的画质。

本手册中使用的图标

符号	说明
	功能的其他信息
	安全警告和预防措施
[]	相机按钮;例如:[快门](表示快门按钮)
()	相关信息的页码
→	按步骤选择菜单或选项时显示 示例:选择 拍摄 1 ()→ 画质 。(表示选择 拍摄 1 () ,然后选择 画质)
*	解释说明符号

本手册中使用的缩写

缩写	说明
AF (Auto Focus)	自动对焦
BKT (Bracketing)	包围曝光
DPOF (Digital Print Order Format)	数字打印顺序格式
EV (Exposure Value)	曝光值
OIS (Optical Image Stabilization)	光学图像稳定
ISO (International Standard for color negative film)	感光度
WB (White Balance)	白平衡

本手册中使用的表示法

按下快门

- 半按下 [快门]: 半按快门
- 按下 [快门]: 完全按下快门

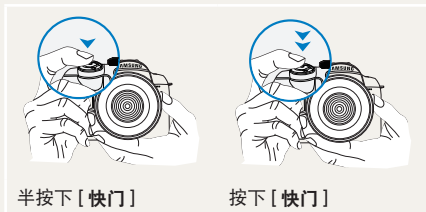

曝光 (亮度)

进入相机的光线量决定曝光。您可以使用快门速度、光圈值和 ISO 速度调整曝光。通过调整曝光, 相片将会变暗或变亮。



标准曝光

过度曝光 (太亮)

拍摄对象、背景和合成

- 拍摄对象: 场景的主要对象, 例如: 人、动物或静止物
- 背景: 拍摄对象周围的对象
- 合成: 拍摄对象与背景的组合



快速参考



拍摄人像

- SCENE 模式 → 美颜拍摄 ▶47
- 红眼消除 ▶56
- 脸部侦测 AF ▶64



在夜晚或暗光条件下拍照

- 模式 ▶45
- 闪光灯设置选项 ▶55
- ISO 速度设置 ▶59



拍摄动作相片

- s 模式 ▶42
- 连拍, 高速拍摄 ▶73



拍摄文字、昆虫或花卉相片

- SMART 模式 → 近距文本拍摄 ▶39
- 使用白平衡 ▶68



调整曝光(亮度)

- ISO 速度设置 ▶59
- 调整曝光 ▶66
- 测光 ▶67
- BKT (包围曝光) ▶74



应用不同效果

- 图片向导 ▶75
- 照片风格 ▶88



减少相机抖动

- 光学图像稳定 (OIS) ▶35

- 在智能相册中按类别查看文件 ▶81
- 删除存储卡中的所有文件 ▶83
- 以幻灯片播放形式查看文件 ▶84
- 在电视或高清晰度电视中查看文件 ▶92
- 将相机连接到计算机 ▶93
- 调整声音和音量 ▶104
- 调整显示屏的亮度 ▶104
- 更改显示语言 ▶104
- 设置日期和时间 ▶106
- 格式化存储卡 ▶105
- 疑难解答 ▶115

目录

入门.....	12	设置自动 / 手动对焦功能.....	34
拆开包装.....	13	变焦.....	34
各部分名称和作用.....	14	光学图像稳定 (OIS).....	35
屈光度调整旋钮 / 眼罩 / 状态指示灯.....	16	使用菜单选项中的 OIS.....	36
镜头各部分名称.....	17	景深预览.....	37
拍摄前的准备.....	18	基本拍摄.....	38
给电池充电.....	18	使用智能自动模式.....	39
安装电池.....	19	使用程序模式.....	40
安装存储卡.....	20	使用光圈优先、快门优先或手动模式.....	41
安装 / 拆卸镜头.....	21	使用光圈优先模式.....	41
连接相机带.....	22	光圈值.....	41
打开电源和初始化.....	23	使用快门优先模式.....	42
图标.....	25	快门速度.....	42
选项 / 菜单的选择方法.....	26	使用手动模式.....	43
使用旋钮.....	26	使用夜景 / 人像 / 风景模式.....	45
使用 [Fn].....	27	使用夜景模式.....	45
设置显示和声音.....	28	使用人像模式.....	45
改变显示类型.....	28	使用风景模式.....	45
设置用户显示.....	29	使用场景模式.....	46
设置声音.....	29	使用美颜拍摄模式.....	47
设置显示屏显示.....	30	录制短片.....	48
简单拍照方法.....	31	设置光圈值.....	48
得到清晰照片的提示.....	32	淡出屏幕.....	48
正确握住相机.....	32	使用去除风杂音.....	49
图像稳定.....	32		
半按下快门按钮.....	32		
防止未对焦于拍摄对象.....	33		

扩展拍摄功能	50	自拍脸部侦测	65
设置分辨率和画质	51	调整照片的亮度和颜色	66
设置分辨率	51	调整曝光 (亮度)	66
设置照片的画质	52	曝光调整	66
设置短片画质	52	改变亮度测量方法	67
杂点减少	53	设置白平衡	68
使用定时器功能	54	色彩空间	71
设置定时器功能	54	智能范围	72
在暗处拍照	55	更改拍摄方法	73
使用闪光灯弹起按钮	55	连续拍摄方法和定时器设置	73
设置闪光灯选项	55	详细包围设置	74
使用红眼消除功能	56	特殊效果 / 照片修饰	75
前帘同步, 后帘同步	56	图片向导	75
调整闪光灯光量	57	设置按钮功能	77
使用外置闪光灯 (另购)	58	设置按钮功能	77
调整 ISO 感光度	59		
对焦方式	60		
改变对焦方式	60		
AF 优先	60		
使用 AF 辅助光灯	61		
改变对焦区	61		
在选择区域设置对焦	62		
设置 MF 辅助	63		
脸部侦测	64		
一般脸部侦测	64		

播放 / 编辑	78	使用相片打印机 (PictBridge) 打印相片	101
播放 (照片 / 短片)	79	相机设置菜单	102
在播放模式查看照片.....	79	相机设置菜单	103
在智能相册中按类别查看文件.....	81	声音.....	104
转换为缩略图.....	81	显示屏.....	104
文件保护.....	82	一般设置 1.....	105
删除文件.....	82	一般设置 2.....	106
放大 / 缩小.....	84	一般设置 3.....	107
查看短片.....	85	附录	109
图片编辑	87	错误信息	110
改变分辨率.....	87	相机维护	111
旋转.....	87	清洁相机.....	111
红眼消除.....	88	关于存储卡.....	112
调整逆光.....	88	关于电池.....	113
照片风格.....	88	联系服务中心前	115
脸部修整.....	88	相机规格	118
设置打印信息 (DPOF).....	89	镜头规格	122
在电视或高清晰度电视上查看文件	91	附件 (选购项目)	123
将文件传输到电脑	93		
对于 Windows 用户.....	93		
对于 Mac 用户.....	96		
使用 Samsung Master.....	97		
使用 Samsung RAW Converter	98		
修正曝光.....	99		
采用 RAW 文件编辑方式处理 JPEG/TIFF 文件....	100		
以 JPEG 或 TIFF 格式保存 RAW 文件.....	100		

入门

了解相机的布局, 图标以及拍摄的基本功能。

拆开包装·····	13
各部分名称和作用·····	14
拍摄前的准备·····	18
打开电源和初始化·····	23
选项 / 菜单的选择方法·····	26
设置显示和声音·····	28
简单拍照方法·····	31
得到清晰照片的提示·····	32

拆开包装

检查产品包装盒中是否包含以下物件。



相机 (内含机身保护盖, 眼罩, 热靴盖)



USB 电缆



电池



相机带

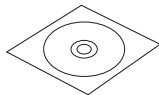

软件光盘
(内含使用说明书)

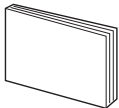

快速手册



充电器 / 交流电源线

13



随附产品或选购产品的图片与实物可能不同。
关于选购产品的更多信息, 请参阅“附件(选购项目)”。(请参阅第 123 页)

各部分名称和作用

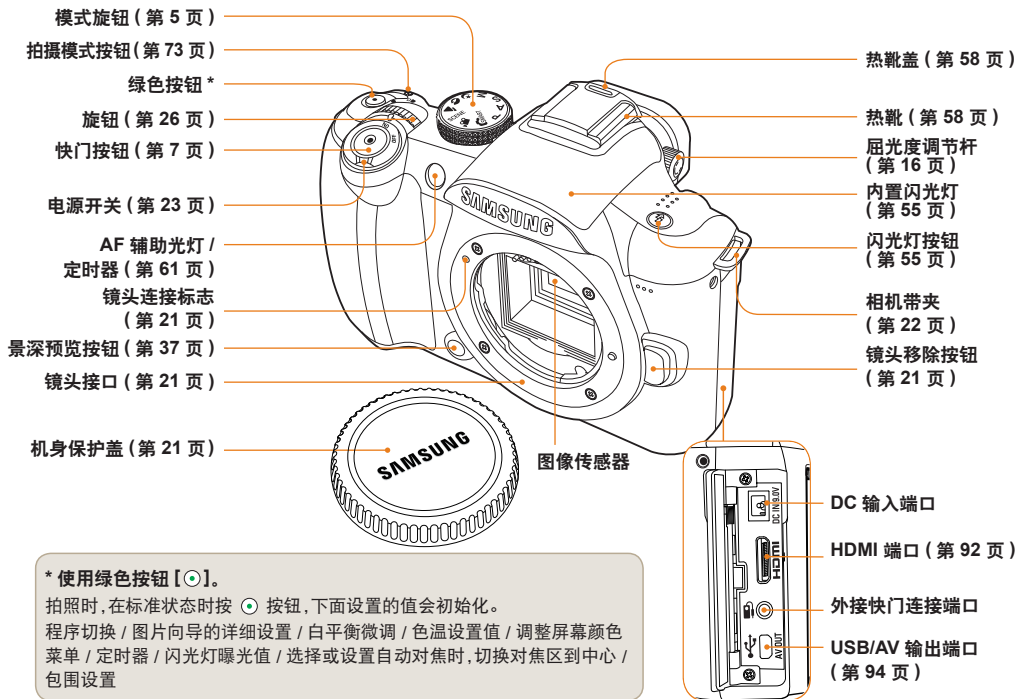

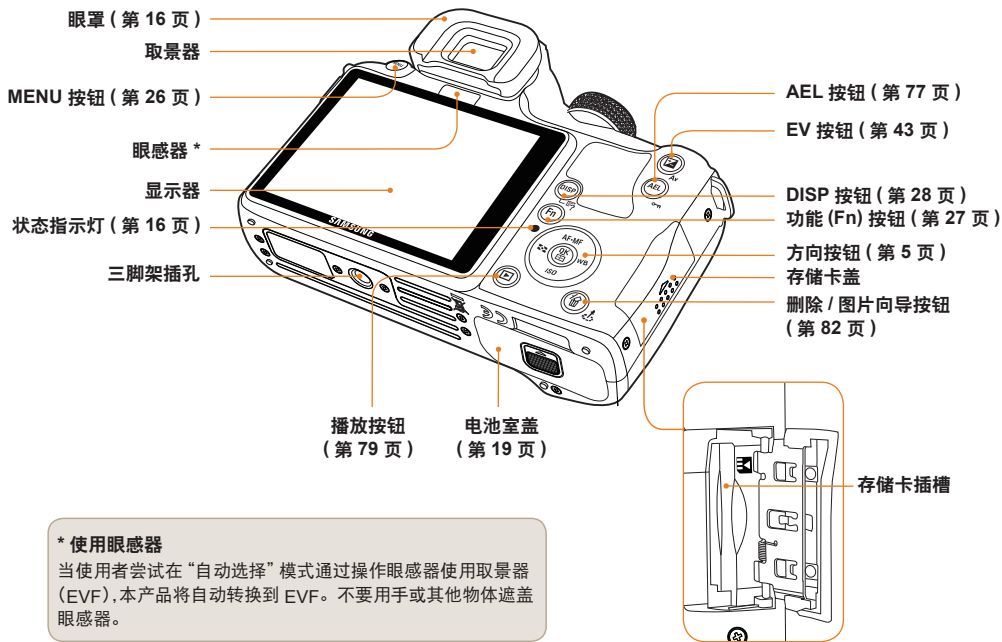

屈光度调整旋钮 / 眼罩 / 状态指示灯

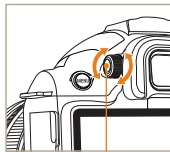

屈光度调节杆

使用屈光度调节杆

调节取景器来适应用户的视力。

如果通过取景器不能显示清晰的图像,请向左或向右调节屈光度调节杆来得到清晰的视图。

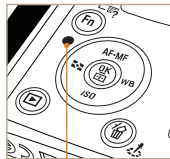

状态指示灯

状态指示灯

保存图片或拍摄短片时,状态指示灯通过闪烁表明相机的操作状态

- 闪烁: 保存照片,录制短片,电脑或打印机读取时。
- 不闪: 连接电脑或打印机完成,没有数据传输。

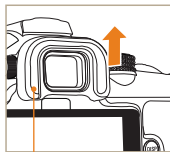

眼罩

移除眼罩

相机出厂时,眼罩连接在取景器。按如图所示方法推动眼罩来移除它。

镜头各部分名称

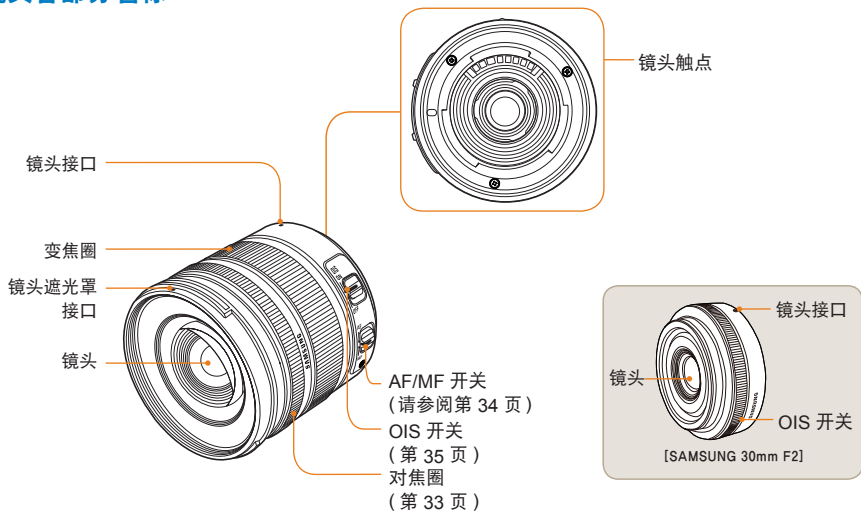

[SAMSUNG 18-55mm F3.5-5.6 OIS]



- 单独购买镜头时, 请联系服务中心查看匹配的型号。
- 此使用说明书根据 **SAMSUNG 18-55mm F3.5-5.6 OIS** 镜头制作。关于上面以外镜头的详细信息, 请参阅镜头使用说明书。

拍摄前的准备

给电池充电

使用产品前,请给电池充满电。

请按下图连接。

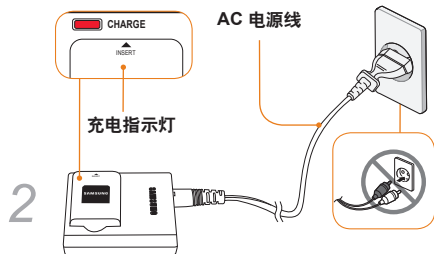
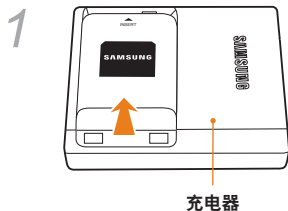

18



- 要从充电器上取下电池,按箭头方向取下。
- 为了保证正常使用,请使用指定的充电器或电池。对于使用非指定产品造成的事故,三星不负任何责任。

充电指示灯颜色

红色

绿色

关闭,或黄色

充电状态

充电中

充满电

充电错误

安装电池

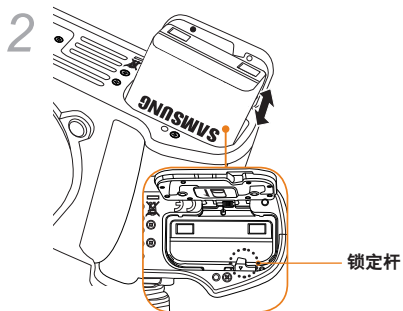
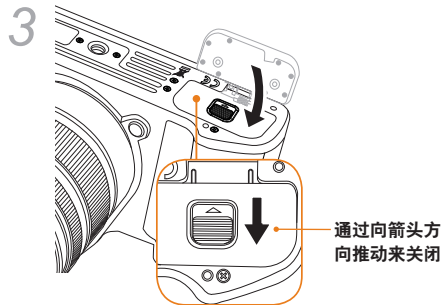
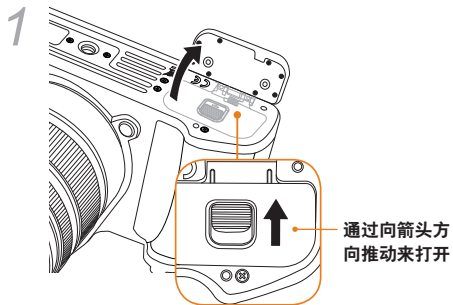

取电池时,轻轻向下拉锁定杆,然后可取出电池。

安装存储卡

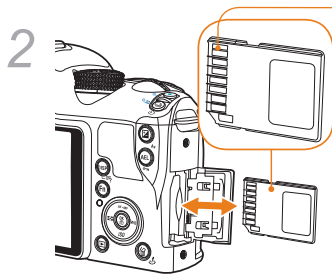
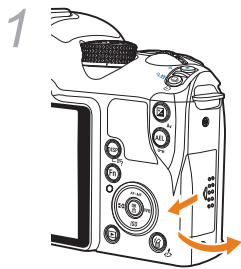

查看完全金属端的方向后,可插入存储卡。

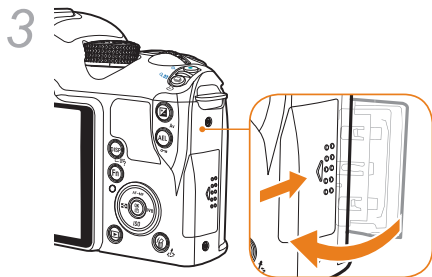

- 取卡时,轻轻向插入方向推动,即可取出存储卡。
- 相机状态指示灯闪烁时,不要取下存储卡或电池。否则可能会造成数据丢失或产品损坏。

安装 / 拆卸镜头

请移除镜头接口盖和机身保护盖来安装镜头。

连接相机机身的镜头连接标志(红色)和镜头接口点(红色)后,顺时针旋转镜头直到发出声响。如果要移除镜头,请按下镜头移除按钮时,逆时针方向旋转镜头。

安装镜头前

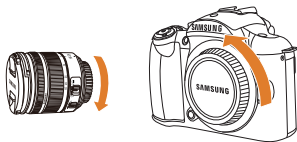

安装镜头

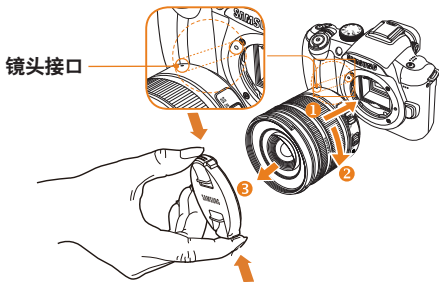

移除镜头

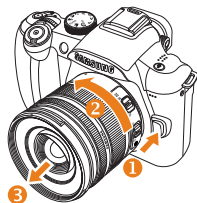

- 相机开机时安装或移除镜头可以保证镜头的稳定操作。
- 使用其他公司镜头造成的事故, 损伤或问题, SAMSUNG 公司不承担任何责任。
- 机身保护盖保护产品在运输过程中避免划伤或进入灰尘。



- 请在没有异物的环境中更换镜头。在相机和镜头之间的异物可能会造成产品故障。
- 安装镜头时, 不要用手指触摸相机内部。相机中的任何灰尘和异物可能会影响画质或产生故障。

连接相机带

连接相机带到相机后,用户可方便的携带相机。

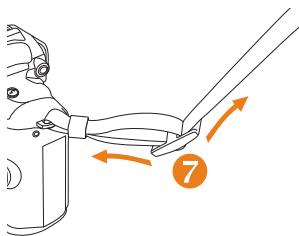
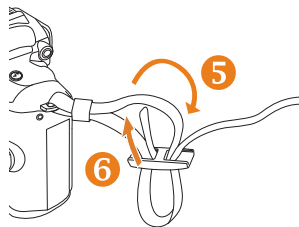
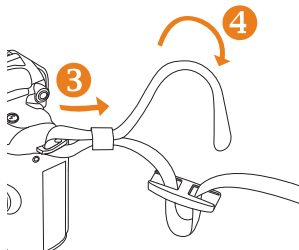
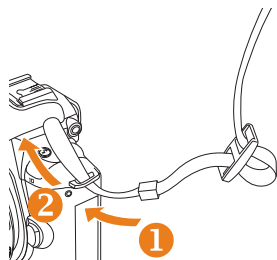

打开电源和初始化

要打开或关闭电源,请设置电源开关到**开或关**。首次打开电源,需要设置语言和日期。



- 1 按 [▼] 选择 **Language**, 然后按 [⏏]。
- 2 按 [▲/▼/◀/▶] 选择想要的语言选项, 然后按 [⏏]。
 - 语言选择时显示的屏幕。



- 3 按 [▲/▼] 选择 **日期**, 然后按 [⏏]。
- 4 按 [▲/▼/◀/▶] 选择想要的日期, 然后按 [⏏]。



- 按 [▼] 选择时区, 然后按 [⏏]。
- 按 [◀/▶] 选择想要的时区。



- 按 [MENU] 完成设置。

- 设置夏令时, 按 [▲]。再次按 [▲] 取消。
- 按 [⏏] 保存。
- 按 [▼] 选择时间, 然后按 [⏏]。
- 按 [▲/▼/◀/▶] 选择想要的时间, 然后按 [⏏]。



打开电源和初始化

所有显示在取景器中的详细信息也会显示在显示器上。使用实时查看功能,用户可不通过取景器,方便的拍照。画面上显示的图标是使用中的镜头开启 OIS 和 AF/MF 时显示的图标。

图标

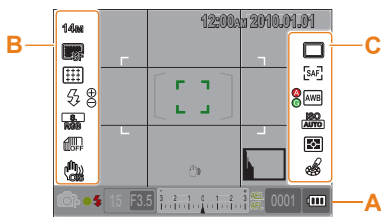

A 显示信息

	拍摄模式
	短片拍摄模式
	对焦检查
	闪光
15	快门速度
F3.5	光圈值
	调整曝光值
AEL AFL	AEL/AFL 设置
0001	可拍摄张数
	电池信息
	显示没有插入存储卡
	相机抖动警告
12:00am 2010.01.01	时间、日期和年信息
	对焦指示
()	斑点测量的地区
	AF 区
	柱状图
	网格显示

B 拍摄选项显示 (左)

14mm	尺寸
	短片尺寸
	照片画质
	短片画质
	对焦区
	闪光
	闪光灯光量调整
	色彩空间
	智能范围
	OIS
	录音
	淡化
	去除风杂音

C 拍摄选项显示 (右)

	拍摄模式
	定时器
	AF 模式
	白平衡
	白平衡调整
	ISO
	测光选项
	图片向导



显示器显示目前选择选项的图标。

选项 / 菜单的选择方法

按 [MENU], 按 [▲/▼] 或 [OK] 选择想要的选项或菜单。

- 1 在拍摄模式按 [MENU]。
- 2 按 [▲/▼/◀/▶] 或 [OK] 选择想要的选项或菜单。

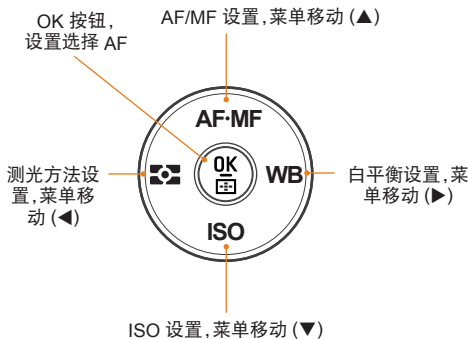

- 3 按 [OK], 保存选择的选项或菜单。

返回上一设置

要返回上一设置, 按 [MENU]。



按[快门], 可回到拍摄状态。

使用旋钮

通过使用旋钮或移动菜单到想要的方向, 用户可改变菜单设置值。例如, 在快门优先模式拍照时, 可快速调整想要的快门速度。

示例 在 S 模式中使用旋钮

- 1 设置模式旋钮到 S。
- 2 旋转旋钮调节快门速度。
 - 快门速度设置好后, 光圈值会自动设置。

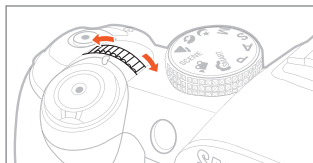

使用 [Fn]

使用相机身上的 [Fn] 功能,用户可以进入主要的功能菜单,例如画质,尺寸,AF区,闪光灯,色彩空间,智能范围和OIS。

例如:在 P 模式设置闪光

- 1 设置模式旋钮到 P。
- 2 按机身上的 [Fn] 按钮。
- 3 使用 [◀/▶] 或旋钮选择闪光。



- 4 按 [▲]。
- 5 使用 [◀/▶] 或旋钮,设置闪光灯菜单选项。

- 6 按 [▲]。
- 7 使用 [◀/▶] 或旋钮选择闪光灯光量。
 - 在 ± 2 范围内调整闪光灯光量。



显示闪光灯量调整范围

- 8 对准对焦框中的拍摄对象,半按 [快门] 对焦。
- 9 按 [快门] 拍照。

设置显示和声音

了解如何更改相机显示和声音等基本设置。

改变显示类型

在拍摄和播放模式中选择图标和选项的显示方法。

重复按 [DISP]。

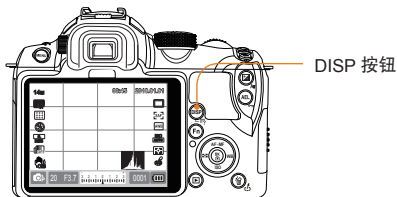

28

查看菜单的功能描述

- 1 在拍摄模式中按 [MENU]。
- 2 选择想要的菜单选项。
 - 按住并保持 [DISP]。

选择菜单的功能描述会出现在屏幕上。

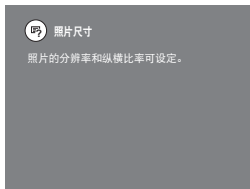

拍摄模式

- 显示除网格线和柱状图之外的所有的拍摄信息设置。
- 显示所有的用户拍摄模式设置。
(第 29 页)
- 隐藏除拍摄模式,快门速度,光圈值,曝光,可拍摄张数,和电池信息外的所有信息。

播放模式

- 显示拍摄的信息。
- 显示 RGB 柱状图,目前选择的选项和日期设置。
- 显示快门速度,光圈值,ISO,播放的文件和一共保存的文件数目。

设置用户显示 P A S M SCENE

可设置或移除拍摄信息的显示方法。

- 1 在拍摄模式中按 **[MENU]**。
- 2 选择**用户设置** () → **用户设置画面** → 一选项。

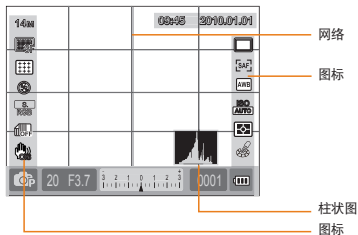

柱状图

柱状图显示的是相片中亮度的分布。如果柱状图左侧较高,相片会太暗,如果柱状图右侧较高,相片可能会太亮。图的高度和颜色信息有关,如果一个颜色分布越多,会越高。



▲ 曝光不足



▲ 曝光良好



▲ 曝光过度

设置声音 SMART P A S M SCENE

操作相机时,用户可设置声音。

- 1 在拍摄或播放模式中,按 **[MENU]**。
- 2 选择**设置 2**() → **声音** → **系统音量** → 一个选项。

关	按 [OK] , 没有任何声音。
低, 中, 高	按 [OK] , 发出声音。

- 3 按 **[MENU]** 返回上一模式。

设置显示屏显示

显示屏可根据使用者的方便需要设置。

- 1 在“拍摄”或“播放”模式,按 **[MENU]**。
- 2 选择**设置 3** () → **显示选择**。
- 3 选择希望的选项。



自动选择	通过眼感器在主显示和 EVF 之间转换
主显示	画面只通过主显示来显示
EVF	画面只通过 EVF 来显示



简单拍照方法

使用很少的设置,便捷的拍照。

- 1 旋转模式旋钮到  SMART。

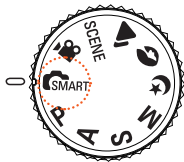

- 2 用对焦框对准拍摄对象。

显示在取景器中的所有信息也会显示在显示器上。

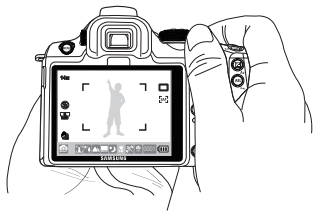

- 3 半按【快门】对焦。

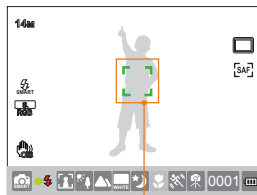

- 绿色: 对焦
- 红色: 未对焦

- 4 按【快门】拍照。



- 请参阅“得到清晰图片的提示”(请参阅第32页)拍摄清晰图片。
- 按  在显示器上查看保存的图像。

得到清晰照片的提示



正确握住相机

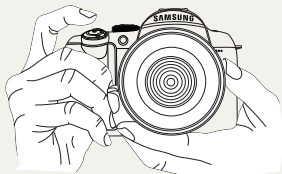

请确保您的手、头发和相机带不要遮挡镜头或闪光灯。



半按下快门按钮



为了更好的查看构图的对焦是否恰当,请使用半按快门功能。如果半按快门,对焦和曝光都会自动调节。



图像稳定



- 为避免相机抖动的模糊效果,设置光学图像稳定(OIS)功能。(请参阅第 35 页)

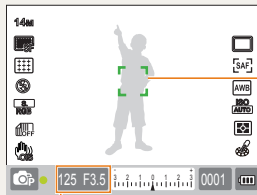

显示设置的快门速度和光圈值

对焦区域

- 绿色时,按下[快门]拍照。
- 红色时,由于对焦不正确,请改变构图或重新调整对焦。



防止未对焦于拍摄对象

下列情况下,由于很难对焦拍摄对象,拍摄的照片可能会模糊。

- 颜色对比度不是很清楚(例如拍摄对象衣服颜色与背景颜色相似)
- 拍摄对象在强光前面
- 拍摄对象为发光物
- 拍摄对象包含水平线条(例如:百叶窗)
- 拍摄对象未位于对焦框中央
- 对着没有任何图案的白色平面时。
- 拍摄对象快速移动时。
- 拍摄对象离相机太近。



试着使用对焦锁定功能

使用半按快门功能可轻松对焦。移动相机到想要的构图时,轻按【快门】按钮。半按快门并保持,直到您想要拍照。

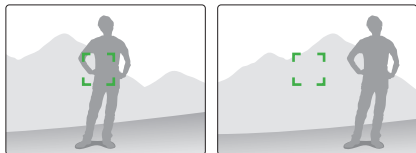

在半按快门状态,按相机上的【AEL】,会同时间固定已设置的曝光值和对焦信息。要取消此功能,再次按下【AEL】按钮。(请参阅第 77 页)

使用手动对焦

由于环境因素,不能正常使用自动对焦功能时,可将对焦方法设置为 **MF**,进行手动对焦。

镜头的对焦方式设置为手动对焦(MF)时,此功能可通过自动放大屏幕来帮助对焦于拍摄对象。根据扩展的图像调整对焦时,可使对焦调整的更加精确。(请参阅第 63 页)



- 使用【AF/MF】控制杆,可进行手动对焦。
- 如果镜头没有 AF/MF 开关,可在 AF 模式菜单中设置手动对焦(MF)。
- 使用的镜头不同,可选择的选项也可能不同。
- 对焦不精确时,手动调整对焦时,图像可能会模糊。请在精确设置对焦后拍照。
- 使用手动对焦功能时, **AF 区**不可用。
- 在短片拍摄模式,不能使用扩展的图像设置对焦。

设置自动 / 手动对焦功能

使用镜头旁边的 AF/MF 开关可自动或手动调整对焦。

1 使用自动对焦

设置镜头上的 AF/MF 开关到 **AF**。如果半按快门按钮,相机会自动调整对焦。

2 使用手动对焦

设置镜头上的 AF/MF 开关到 **MF**。通过调节对焦圈,可手动对焦。

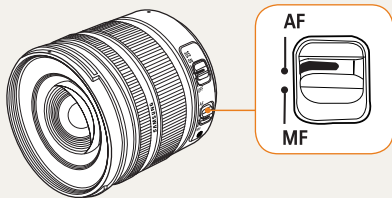

有的镜头可能没有 AF/MF 开关, 购买镜头时请确认。(请参阅第 60 页)

变焦

使用变焦圈,您可通过更改相机镜头的焦距值来放大(远景角度)或缩小(广角)图像尺寸。调整到想要的大小后拍照。

1 查看拍摄对象的对焦后,向左或向右旋转变焦圈。

- 更改焦距后,拍摄对象可能放大或缩小。

2 半按【快门】对焦。

3 按【快门】拍照。



由于更改焦距会造成对焦的轻微改变,所以调整变焦圈改变焦距后,建议拍照前重新调整对焦。



光学图像稳定 (OIS)

拍照时使用光学图像稳定 (OIS) 功能时,用户可精确对焦图片,因为此功能可减少相机抖动。

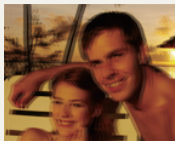

▲ 使用 OIS 前

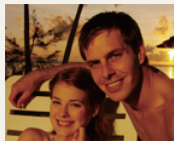

▲ 使用 OIS 后

使用镜头上的 OIS 开关

OIS 功能只能在镜头拥有 OIS 功能时才可用。

要使用此功能,请设置 [OIS] 为 ON。

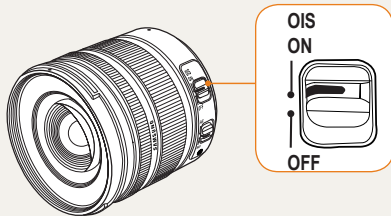





使用菜单选项中的 OIS

设置 OIS 开关后,选择菜单选项中的 OIS 功能。

1 在拍摄模式中,按 **[MENU]**。

2 选择**拍摄 3** ( / ) → **OIS** → 选项。

	模式 1	半按或完全按下快门按钮时, OIS 功能才可用。
	模式 2	OIS 功能一直可用。



- 在以下情况下, OIS 功能可能无法正常使用。
 - 拍摄移动物体
 - 当相机抖动超出校正范围时
 - 由于像夜景那样的环境导致快门速度太慢
 - 电池电量不足
 - 进行近距拍照
- 使用三脚架时,请关闭 OIS 功能,因为图像会因为 OIS 功能的抖动而抖动。
- 相机抖动时拍摄图像,显示器上的画面可能会抖动。此时关闭相机然后再打开,重新操作。
- OIS 功能的使用会增加电池电量的消耗,请在需要的时候再使用 OIS 功能。
- 要设置菜单到 OIS 功能,请将镜头上的 **[OIS]** 设置到 **ON**。根据镜头型号,此功能可能不可用。
- 在拍摄模式按 **[Fn]** 可直接设置功能。



景深预览 PASM

在拍摄模式不能使用景深预览功能时,您只能在相机的最大光圈(最小 f 值)时查看拍摄对象。
如果拍照前使用了景深预览功能,可能事先方便的查看。

1 在拍摄模式中按 [景深预览]。

景深预览按钮

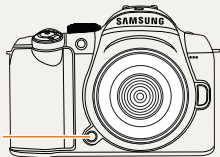

2 通过显示器或取景器,查看真实的景深效果。



使用**设置按钮**功能选项可为一个按键设置不同的功能。(请参阅第 77 页)

景深是什么？

对焦于指定拍摄对象时,会出现一个对焦范围,比拍摄对象近或远的物体都在此范围内。此对焦范围称为景深。广角镜头越宽,光圈值越大,景深越大。例如,孔径光栏, f 11 要高于 f 2.8。

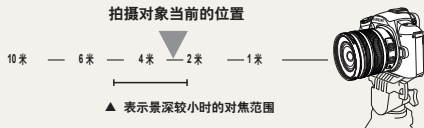
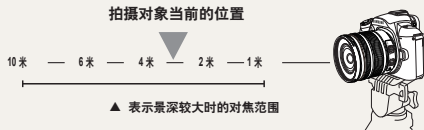

基本拍摄

了解如何选择模式进行拍照和如何录制短片。

使用智能自动模式·····	39
使用程序模式·····	40
使用光圈优先, 快门优先或手动模式 ·····	41
使用夜景 / 人像 / 风景模式 ·····	45
使用场景模式·····	46
录制短片·····	48

使用智能自动模式

在此模式中,相机根据侦测到的场景类型自动选择合适的相机设置。因此,即使初学者也可简单的使用。

1 旋转模式旋钮到  SMART。

2 将相机对准拍摄对象。

- 如果相机设置合适的构图,相机会自动识别场景并在显示器上显示相应的图标。

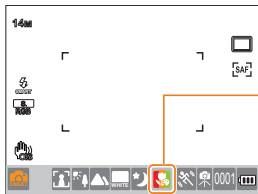



根据侦测到场景显示相应的图标。

39

	户外拍摄
	高亮背景拍摄
	夜景拍摄
	户外夜景人像拍摄
	逆光拍摄无人的风景
	逆光拍摄人像
	人像拍摄
	近距离拍摄

	近距文本拍摄
	夕阳拍摄
	蓝天拍摄
	自然拍摄(例如森林或树叶)
	多彩物体近距拍摄
	近距人像拍摄
	固定在固定装置后(例如三脚架),然后在拍摄对象一段时间不动的情况下拍摄。
	拍摄对象快速移动的情况下拍照。



- 如果相机不能侦测当时的拍摄环境,相机以  模式的基本设置拍照。
- 即使侦测到脸部,由于脸部的方向和亮度,相机可能不会侦测到人像模式。
- 由于拍照环境(例如光线,相机抖动,拍摄对象的距离)不同,相机可能会侦测到不同的场景。
- 即使使用了三脚架,由于拍摄对象的移动,三脚架模式  也可能不被启用。

3 半按【快门】对焦。

4 按【快门】拍照。

使用程序模式

在程序模式,相机会自动调整快门速度和光圈值来保持正常的亮度。

- 1 旋转模式旋钮到 **P**。
- 2 设置选项。
 - 关于列表中选项的信息,请参阅“扩展拍摄功能”。(第 50 页)

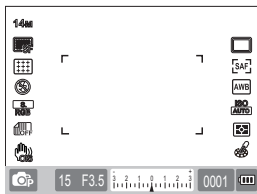

程序转移方法是什么?

使用此功能,在保持相同亮度情况下,选择合适的快门速度和光圈值。快门速度和光圈值将按以下规则改变。

镜头型号不同,曝光设置可用的光圈数值也不同。

旋转方向	改变曝光值
左	减少快门速度 + 增加光圈值
右	增加快门速度 + 减少光圈值

- 3 对准拍摄对象并半按【快门】对焦。
- 4 按【快门】拍照。

使用光圈优先,快门优先或手动模式

使用调整光量的光圈值和快门速度,可在合适的曝光下拍照。

光圈优先,快门优先和手动模式可调整光圈值和快门速度。

使用光圈优先模式

光圈优先模式允许您手动调整光圈值,与此同时,相机会自动选择一个合适的快门速度。

- 1 旋转模式旋钮到 **A**。
- 2 旋转旋钮调整光圈值。

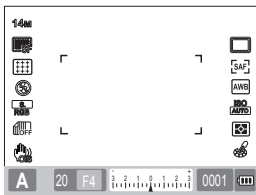

- 3 设置选项。
 - 关于列表中的选项的信息,请参阅“扩展拍摄功能”。(第 50 页)
- 4 对准拍摄对象并半按【快门】对焦。
- 5 按【快门】拍照。

光圈值

可通过调整光圈值来控制进入镜头的光量。增大光圈(减小光圈值)时,离对焦物体很远的物体将不对焦。减小光圈(增大光圈值)时,对焦范围将会向前和向后扩大。

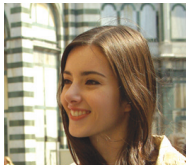

▲ 增加光圈值 (小光圈)

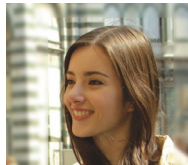

▲ 减小小光圈值 (大光圈)

使用快门优先模式

快门优先模式允许您手动调整快门速度，与此同时，相机会自动选择一个合适的光圈值。

- 1 旋转模式旋钮到 **S**。
- 2 旋转旋钮调节快门速度。

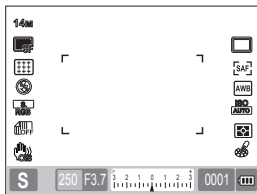

- 3 设置选项。
 - 关于列表中选项的信息，请参阅“扩展拍摄功能”。（第 50 页）
- 4 对准拍摄对象并半按【快门】对焦。
- 5 按【快门】拍照。

快门速度

快门速度是快门打开的时间长短。调节快门速度可得到许多有趣的效果。低的快门速度会使图像中的动作模糊。低快门速度拍摄时，您可感觉到图片中的速度。高的快门速度对于拍摄运动物体非常重要。高快门速度可定格物体的运动。



▲ 低快门速度



▲ 高快门速度

使用手动模式

手动模式时,可直接设置包括快门速度和光圈值在内的各种拍摄选项拍照。

- 1 旋转模式旋钮到 **M**。
- 2 旋转旋钮来调整快门速度。
- 3 按住 **[EV]** 并保持,旋转旋钮来调整光圈值。

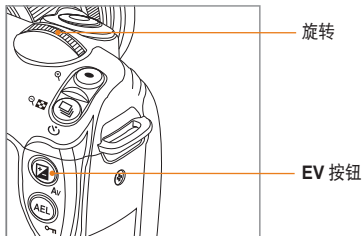

- 4 设置想要的拍摄选项。

- 关于列表中的选项的信息,请参阅“扩展拍摄功能”。(第 50 页)

- 5 对准拍摄对象并半按 **[快门]** 对焦。

- 6 按 **[快门]** 拍照。



- 在 P (程序), S (快门优先) 或 A (光圈优先) 模式,超出对应的曝光范围时会显示红色。
P 模式:快门速度和光圈值会红色显示。
S 模式:快门速度红色显示。
A 模式:光圈值红色显示。
- 在 M (手动) 模式不能自动设置 ISO 速度。

使用长时间曝光

使用长时间曝光,可设置您想要的快门速度。

- 1 旋转模式旋钮到 **M**。
- 2 旋转旋钮并设置快门速度到**长时间曝光**。
 - 快门速度 30 秒时,再旋转旋钮,可设定长时间曝光模式。

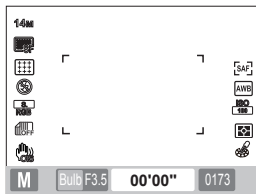

- 3 要调整光圈值,旋转旋钮时按 **[EV]** 并保持。
- 4 对准拍摄对象并半按 **[快门]** 对焦。
- 5 按 **[快门]** 拍照。
 - 曝光时间一直持续,直到松开 **[快门]** 按钮完成。按住 **[快门]** 并保持到想要的时间,直到松开 **[快门]** 按钮,完成拍照。



- 长时间曝光拍摄时,为了保持图像稳定,建议使用可靠的三脚架或外接快门(另购)。
- 当使用长时间曝光时,图像保存时间会较长,因为不是产品问题,您无需更换电池。
- 长时间使用长时间曝光功能拍照时,建议使用充满电的电池。
- 使用长时间曝光拍照时,可能会出现杂点。因此,建议开启杂点减少功能。快门速度超过 1 秒时,杂点减少功能才可用。
- 使用长时间曝光功能时,不能使用连拍功能。
- 使用长时间曝光功能时,不能自动设置 ISO 速度。

使用夜景 / 人像 / 风景模式

使用夜景模式

使用夜景模式，在黑暗环境中可使用最佳的曝光值。

- 1 旋转模式旋钮到 。
- 2 对准拍摄对象并半按【快门】对焦。
- 3 按【快门】拍照。



在夜景模式，建议使用三脚架，外接快门或定时器功能（另购）。

使用人像模式

在人像模式拍摄人像时，可得到最佳效果。

- 1 旋转模式旋钮到 。
- 2 对准拍摄对象并半按【快门】对焦。
- 3 按【快门】拍照。



在人像模式，由于自动设置了面部检测 AF 功能，对焦区会自动设置到脸部。

使用风景模式

要在拍摄自然风景时得到清晰的对焦，此功能非常有帮助。

- 1 旋转模式旋钮到 。
- 2 对准拍摄对象并半按【快门】对焦。
- 3 按【快门】拍照。



在风景模式，快门速度会根据光圈值自动调整。如果设置了低快门速度，建议使用三脚架。

使用场景模式

因为根据场景已经设置好了合适的选项,所以可以非常方便的为环境选择合适场景进行拍照。

- 1 旋转模式旋钮到 **SCENE**。
- 2 选择一个场景。
 - 按 **[MENU]** 选择一个场景。您可选择想要的场景。
 - 有关美颜拍摄模式,请参阅“使用美颜拍摄模式”。



- 3 对准拍摄对象并半按 **[快门]** 对焦。
- 4 按 **[快门]** 拍照。



模式旋钮到 **SCENE** 时,相机设置为标准模式,通过 **[Fn]** 可直接选择想要的模式。



使用美颜拍摄模式 SCENE

在美颜拍摄模式,可使皮肤更光滑和没有瑕疵。

- 1 旋转模式旋钮到 **SCENE**。
- 2 按 **[MENU]**。
- 3 选择拍摄 1 (📷₁) → **场景** → **美颜拍摄**。
- 4 选择拍摄 3 (📷₃) → **脸部色调**。
- 5 选择选项。
 - 选择的等级越高,皮肤色调看起来越亮。



- 6 选择拍摄 3 (📷₃) → **脸部修整**。

- 7 选择选项。

- 选择的等级越高,皮肤色调看起来越亮。





- 8 对准拍摄对象并半按 **[快门]** 对焦。
- 9 按 **[快门]** 拍照。



在美颜拍摄模式,自动对焦区被设置为脸部侦测 AF或自拍 AF。

录制短片

在短片拍摄模式,短片可保存为高清晰画质(1280x720)。最长可录制 25 分钟的短片。录制的短片保存为 H.264 (MPEG-4.AVC) 的文件。

- 1 旋转模式旋钮到 .
- 2 按 [MENU]。
- 3 选择拍摄 1 () → 画质。
- 4 选择选项。
- 5 选择拍摄 3 () → 声音。
- 6 选择是否录制声音。
- 7 按 [快门] 开始录制。



- 8 按 [快门] 停止录制。



- 拍摄短片时,帧频固定在 30 fps (30 帧 / 秒)。
- 拍摄短片时,按 [景深预览] 按钮一次来激活 AF 功能,再按一次取消此功能。正在使用的镜头不同,此功能可能不可用。

设置光圈值

拍摄短片时可设置光圈值。

- 1 在拍摄模式中,按 [MENU]。
- 2 选择拍摄 1 () → 短片 AE 模式 → 选项。

P 程序	自动调整光圈值。
A 光圈优先	录制短片前使用旋钮设置光圈值。

淡出屏幕

在拍摄中使用淡化功能可以使屏幕逐渐变暗或变亮。

- 1 在拍摄模式中,按 [MENU]。
- 2 选择拍摄 3 () → 淡化。

 关	不使用淡化功能
 淡入	录制时场景逐渐变亮。
 淡出	录制时场景逐渐变暗。
 淡入 - 淡出	淡化功能只应用在短片拍摄的开始和结尾。



- 使用淡化功能时，保存图像的时间会比较长。

使用去除风杂音

使用去除风杂音功能，可去除风声和一些周围的杂音。

- 1 在拍摄模式中，按 **[MENU]**。
- 2 选择 **拍摄 3** () → **去除风杂音** → 一个选项。

录制短片时暂停

使用暂停功能，可将想要的场景放在一个文件中，而不需要生成多个短片文件。

要录制时暂停，按 **[OK]**。

- 要继续录制，再按一次 **[OK]**。



- H.264 (MPEG-4 part10/AVC) 是 ISO-IEC 和 ITU-T 在 2003 年联合制作的最新的视频编码格式。因为此格式的高压缩率，同一个存储介质可存储更多的数据。
- 使用读取速度比较慢的存储卡时，短片录制可能会断断续续，因为不能满足短片存储的速度。此时，您可以通过更换更快存储卡或减小短片尺寸的方法来解决此问题。
- 拍摄短片时设置了图像稳定选项，会录制图像稳定发出的声音。
- 单个录制的文件超过 4GB 时，短片拍摄会自动停止。此时，开始新的录制可以继续拍摄。
- 格式化存储卡时，建议使用本相机格式化。使用其他产品或电脑格式化，可能会损坏图像或导致存储卡容量变化。
- 录制短片时，将相机镜头移除，录制会中断。录制时不要更换镜头。
- 请小心录制短片，因为操作声（变焦音和按钮音）也会被录制。
- 录制短片时，突然改变拍摄角度，可能会造成图像不清晰。录制短片时，建议使用三脚架。这样，可以减少相机抖动。
- 录制短片时，只支持**多重 AF** 功能。因此，不能使用对焦区设置功能（例如**脸部侦测 AF**）。

扩展拍摄功能

了解拍摄模式中可设置的选项。
使用拍摄选项,您可获得更加个性化的照片和短片。

设置分辨率和画质	51
使用定时器功能	54
在暗处拍照	55
对焦方式	60
脸部侦测	64
调整照片的亮度和颜色	66
更改拍摄方法	73
特殊效果 / 照片修饰	75
设置按钮功能	77

设置分辨率和画质

在拍摄模式按 [Fn] 可直接设置功能。

设置分辨率

要拍摄高细节、完美的照片或短片,可将分辨率设置到最高。缺点是相应的文件尺寸会变大。

设置照片分辨率

- 1 在拍摄模式中,按 [MENU]。
- 2 选择**拍摄 1** () → **照片尺寸** → 选项。

照片尺寸 (显示比例)	用途
14M 4592 x 3056 (3:2)	在 A1 纸上打印。
10M 3872 x 2592 (3:2)	在 A2 纸上打印。
6M 3008 x 2000 (3:2)	在 A3 纸上打印。
2M 1920 x 1280 (3:2)	在 A5 纸上打印。
 4592 x 2584 (16:9)	输出到高清晰度电视或在 A1 纸上打印 (16:9)
 3872 x 2176 (16:9)	输出到高清晰度电视或在 A3 纸上打印 (16:9)

 3008 x 1688 (16:9)	输出到高清晰度电视或在 A4 纸上打印 (16:9)
 1920 x 1080 (16:9)	输出到高清晰度电视或在 A5 纸上打印 (16:9)

设置短片分辨率

- 1 在短片拍摄模式中按 [MENU]。
- 2 选择**拍摄 1** () → **短片尺寸** → 选项。

 1280 (16:9)	输出到高清晰度电视
640 (4:3)	输出到普通电视
320 (4:3)	上传和用于网络

设置分辨率和画质

在拍摄模式按 [Fn] 可直接设置功能。

设置照片的画质 P A S M SCENE

拍摄的照片以 JPEG 或 RAW 格式保存。

压缩率减小能得到画质更好的图像。需要增加文件尺寸得到更好质量的照片。

- 1 在拍摄模式中, 按 [MENU]。
- 2 选择拍摄 1 () → 画质 → 选项。

 超高画质	设置超高画质
 高画质	设置为高画质
 标准画质	设置为标准画质
 RAW	以 RAW 文件格式保存
 超高画质 +RAW	同时设置为超高画质和 RAW 文件
 高画质 +RAW	同时设置为高画质和 RAW 文件
 标准画质 +RAW	同时设置为标准画质和 RAW 文件





- RAW 格式文件可以无损的保存图片, 并且照片尺寸只能设置到 14M(4592 x 3056)。设置(例如白平衡, 对比度, 饱和度和鲜明度)不反映在图像上, 设置会以信息保存。如果想将 RAW 文件保存为图像(例如 JPEG 或 TIFF)格式, 可使用提供的软件(SAMSUNG RAW Converter)。RAW 文件的扩展名为“SRW。”(例如: “SAM_9999.SRW”)

设置短片画质

录制的短片可被保存为标准或高画质。

- 1 在拍摄模式, 按 [MENU]。
- 2 选择拍摄 1 () → 画质 → 选项。

 标准	设置标准画质
 高画质	设置高画质

杂点减少 PASM

此功能可减少照片中的杂点。

- 1 在拍摄模式中,按 **[MENU]**。
- 2 选择**用户设置 (M1)** → **杂点减少** → 选项。

高感光度杂点减少	此功能可减少高 ISO (3200) 产生的杂点。
长时间快门杂点减少	此功能可减少长时间曝光 (超过 1 秒) 产生的杂点。此时,需要和快门速度相应的更长的时间。



杂点减少功能不可用时,拍摄的图片上可能会有杂点。



使用定时器功能

在拍摄模式按 [] 可直接设置功能。

设置定时器功能

- 1 在拍摄模式中,按 **[MENU]**。
- 2 选择拍摄 2 () → 拍摄模式。
- 3 选择定时器后按 **[Fn]**。
- 4 使用旋钮或 **[◀/▶]** 选择操作时间。
 - 您可以在 2 ~ 30 秒范围内选择定时器设置。



- 5 按 **[快门]**, 定时的时间过去后, 相机会自动拍照。



要取消自拍定时器功能, 多按几次 [] , 或按 **[快门]**。



在暗处拍照

在拍摄模式按 [Fn] 可直接设置功能。

使用闪光灯弹起按钮 P A S M

使用闪光灯按钮打开内置闪光灯时,闪光灯才可用。闪光灯关闭时,不能闪光。SMART、SCENE、 和  模式支持闪光灯自动弹起并闪光。

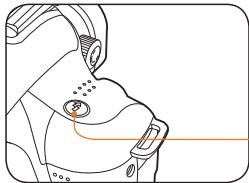

闪光灯按钮

- 1 在拍摄模式中,按 []。
- 2 对准拍摄对象并半按 [**快门**] 对焦。
- 3 按 [**快门**] 拍照。
 - 即使使用“闪光灯”按钮弹起了内置闪光灯,当闪光灯选项菜单设置为关时,将不支持闪光。

设置闪光灯选项 P A S M SCENE

如果在暗处拍照,由于光照不足,照片看起来会比较暗。按 [] 弹起闪光灯。

- 1 在拍摄模式中,按 [**MENU**]。
- 2 选择拍摄 2 () → **闪光** → 选项。

	关	闪光灯不动作
	智能闪光	根据外界环境,自动调整闪光灯光量。
	自动	在暗处闪光灯自动闪光。
	自动 + 红眼消除	闪光灯自动闪光并带有红眼消除效果。
	强制闪光	<ul style="list-style-type: none">• 强制闪光。• 闪光光量自动控制。
	强制闪光 + 红眼消除	强制闪光,并且带有红眼消除效果。
	前帘同步	开启快门后立即闪光
	后帘同步	关闭快门前闪光



- 如果拍摄对象位于可接受的闪光灯范围内,可拍摄出更好的图片。(请参阅“规格”中的闪光指数。)
- 只有使用 NX 专用的外置闪光灯,自动闪光选项才能使用。
- 拍摄模式不同,可用的闪光灯选项也可能不同。

使用红眼消除功能 P A S M SCENE

在暗处拍摄人像时,由于闪光会造成红眼。此时,请设置闪光灯选项为**自动 + 红眼消除**或**强制闪光 + 红眼消除**。



- 使用消减红眼功能,可通过初次闪光消减红眼效果。
- 初次闪光时,拍摄对象移动或远离相机,此时的消减效果可能不会太好。

前帘同步,后帘同步 P A S M

下面的图像分别是用**前帘同步**和**后帘同步**拍摄的直线移动的小球。**前帘同步**闪光功能时,小球的前部分保持清晰,因为快门打开时立即闪光。使用**后帘同步**时,因为过了一会才闪光,所以物体后半部分比较清晰。



▲ 使用前帘同步选项



▲ 使用后帘同步选项

调整闪光灯光量 P A S M SCENE

设置闪光灯选项时,可调整想要的闪光灯光量。

- 1 在拍摄模式中,按 **[MENU]**。
- 2 选择拍摄 2 () \rightarrow 闪光。
- 3 选择想要菜单后,按 **[Fn]**。
- 4 使用旋钮或 **[◀/▶]** 调整闪光灯光量。
 - 可在 ± 2 范围内调整闪光灯光量。



显示闪光灯调整的光量等级



- 拍摄对象太近, ISO 感光度或曝光值太大或太小时,即使控制了闪光灯光量,调整效果也会减弱。
- 在一些模式下不能使用调整闪光灯光量。
- 如果外置闪光灯含有闪光灯控制功能时,连接相机后可控制外置闪光灯的光量值。
- 使用内置闪光灯拍照,距离拍摄对象非常近时,由于镜头被闪光干扰,照片上的某些部分可能会比较暗。拍照时请查看相机和拍摄对象的距离。正在使用的镜头类型不同,距离干扰闪光会有很大差异。
- 安装镜头遮光罩后,遮光罩会把内置闪光灯的光线挡住。使用内置闪光灯时,请将镜头遮光罩移除。

使用外置闪光灯（另购）

使用外置闪光灯（SEF20A 或 SEF42A），可设置 A-TTL 自动闪光。

此说明书基于 SEF20A 型号的闪光灯制作。

有关外置闪光灯的详细信息，请参阅闪光灯使用说明书。

安装闪光灯

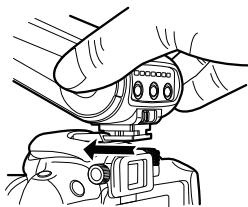

- 1 移除热靴上的盖后，安装外置闪光灯。
- 2 打开外置闪光灯的电源。
 - 设置外置闪光灯的闪光模式为 TTL 自动模式。
- 3 检查完外置闪光灯是否已经充满电后即可进行拍照。

可用闪光灯模式

可用的闪光灯模式取决于相机镜头或正在使用的相机曝光类型。

1 智能闪光模式

- 根据周围环境的曝光值自动调整闪光灯光量。

2 自动

- 在暗处闪光灯自动闪光。

3 自动 + 红眼消除

- 拍照时消减红眼效果。

4 强制闪光

- 拍照时光灯强制闪光。

5 强制闪光 + 红眼消除

- 强制闪光，并且带有红眼消除效果。

6 前帘同步

- 打开快门后立即闪光。

7 后帘同步

- 关闭快门前闪光。



- 只有为 NX 系列制造的闪光灯才能自动调整闪光灯光量。要使用自动模式功能，请使用为 NX 型号制作的闪光灯。虽然可在电池不满电的情况下使用闪光灯，但还是建议电池充满电后使用闪光灯。
- 外置闪光灯有闪光灯控制功能时，连接相机后即可控制外置闪光灯的光量。

调整 ISO 感光度 PASM

ISO 感光度,作为国际标准组织(ISO)制定的胶片感光标准,表示相机接收光时的反应程度。高 ISO 值时相机反应更加灵敏,通过提高 ISO 值可在暗处自然的拍照。高的快门速度可以减少相机抖动。

- 1 在拍摄模式中,按 **[MENU]**。
- 2 选择**拍摄 1** (📷₁) → **ISO** → 选项。



- 选择的 ISO 速度越快,影像杂点越多。
- 使用杂点减少功能时,可减少高 ISO (3200) 感光度造成的杂点。
- 选择的拍摄模式不同,可用 ISO 设置选项可能不同。
- 在拍摄模式按 **[ISO]** 可直接设置功能。





对焦方式

改变对焦方式 P A S M SCENE

根据要拍摄的拍摄对象,可设置多种拍摄方法。

- 1 在拍摄模式中,按 **[MENU]**。
- 2 选择**拍摄 2** ( / ) → **AF 模式** → 选项。

 单一 AF	如果半按 [快门] 对焦,那么会对焦此位置。
 连续 AF	保持半按 [快门] 时,会连续对焦到合适的拍摄对象。
 手动对焦	转动对焦圈,手动调整对焦。



- 使用**[AF/MF]**上的开关,可手动调整对焦。
- 镜头上没有 **AF/MF** 开关时,可通过选择**手动对焦(MF)**来手动调节对焦。
- 根据正在使用镜头的不同,可选择的选项也可能不同。
- 手动调整对焦时,如果对焦设置的不准确,照片可能会模糊。请精确对焦后拍照。(第 32 页)
- 在拍摄模式按 **[AF-MF]** 功能可直接设置此功能。

AF 优先 P A S M

使用自动对焦功能时,如果对焦不正确,AF 优先功能不允许快门起作用。

- 1 在拍摄模式中,按 **[MENU]**。
- 2 选择**拍摄 2** () → **AF 优先** → 选项。

关	无论对焦与否都会拍照。
开	按下快门时,只有正确对焦时才会拍照。即使半按快门时对焦正确,完全按下快门时如果对焦不正确,那么也不会拍照。



虽然设置了 **AF 优先**,在对焦没有正确设置时,连拍和高速拍摄也能使用快门。

使用 AF 辅助光灯

SMART P A S M    SCENE

使用 AF 辅助光灯时,在暗处自动对焦功能可更精确。

- 1 在拍摄模式中,按 [MENU]。
- 2 选择用户设置 () → AF 辅助光灯。

关	不使用 AF 辅助光灯
开	光线不充足时, AF 辅助光灯会开启。

改变对焦区 P A S M SCENE

对焦区相对于拍摄对象的位置改变,也可拍摄清晰鲜明的照片。

- 1 在拍摄模式中,按 [MENU]。
- 2 选择拍摄 2 () → AF 区 → 选项。

 选择 AF	为选择的区域设置合适的对焦。
 多重 AF	显示屏幕内所有正确对焦的区域。
 脸部侦测 AF	显示屏幕内脸部正确对焦的区域。
 自拍 AF	自拍听到声音效果时,您可查看拍摄对象脸部的位置。



- 拍摄模式不同,可选择的选项也不同。
- 镜头上的 AF/MF 开关设置到 MF 时,使用拍摄菜单,不能更改 AF 区。
- 选择多重 AF 功能时,拍摄对象对焦时, AF 区显示为绿色。
- 在拍摄模式按 [Fn] 可直接设置功能。

在选择区域设置对焦 P A S M \odot \blacktriangle SCENE

拍照时,用户可设置想要的对焦区域。

- 1 在拍摄模式中,按 **[MENU]**。
- 2 选择拍摄 2 (CAM_2) \rightarrow AF 区 \rightarrow 选择 AF。



- 3 按 **[MENU]** 返回上一模式。

- 4 在拍摄模式中,按 **[AF]**。
- 5 按 **[\blacktriangle / \blacktriangledown / \blacktriangleleft / \blacktriangleright]** 移动对焦区域。



- 6 使用旋钮调整对焦区域的尺寸。



- 7 对准拍摄对象并半按 **[快门]** 对焦。
- 8 按 **[快门]** 拍照。

设置 MF 辅助

镜头的对焦方式设置为手动对焦 (MF) 时,此功能可通过自动放大屏幕来帮助对焦于拍摄对象。

- 1 设置对焦方式为“手动对焦”。
- 2 选择拍摄 2 (📷2) → MF 辅助。
- 3 选择希望的选项。

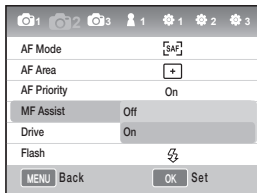

关	在手动对焦模式时,不要在屏幕上放大拍摄对象。
开	当您在手动模式下调整对焦时,在屏幕上放大拍摄对象。



脸部侦测

使用**脸部侦测 AF** 拍摄人像时, 机会会对焦于人脸部。此外, 此功能对自拍非常有用。

一般脸部侦测 P A S M Q SCENE

使用**脸部侦测 AF** 选项时, 可根据脸部自动对焦。

拍照时相机可最多侦测到 10 张脸, 并可设置对焦和曝光。

- 1 在拍摄模式中, 按 **[MENU]**。
- 2 选择**拍摄 2** (📷₂) → **AF 区** → **脸部侦测 AF**。

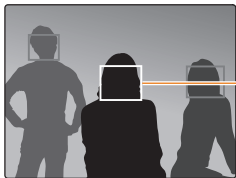

最近脸上的对焦框以白色显示, 其他的以灰色显示。



- 出现以下条件时, 脸部侦测可能无法使用。
 - 拍摄对象太远
 - 拍摄对象太亮或太暗
 - 拍摄对象没有正对前方
 - 部分脸部被物体(例如墨镜)遮挡
 - 拍摄对象面部做出夸张的表情
 - 出现在脸部的光线或逆光不稳定
 - 根据图片向导选项, 拍摄对象的脸部可能不能被侦测。
- 选项因拍摄模式不同而有所不同。
- 此功能在设置某些选项(例如手动对焦和选择 AF)时不可用。
- 相机距离拍摄对象很近时, 脸部侦测功能反应很迅速。
- 使用**脸部侦测 AF** 时, 白色对焦区会自动设置对焦。

自拍脸部侦测 PASM Q SCENE

自拍时,焦距会被固定在可近距离拍摄的可用状态。如果侦测的脸部位于中心时,相机会发出声音提示拍照。

- 1 在拍摄模式中,按 **[MENU]**。
- 2 选择**拍摄 2** () → **AF 区** → **自拍 AF**。
- 3 发出拍摄声音信息后,然后按 **[快门]**。

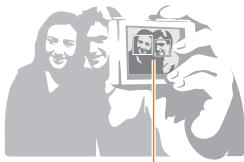

脸部位于中心时,发出快速的响声。



调整照片的亮度和颜色

调整曝光(亮度) P A S SCENE

根据光量,拍摄的图片会较亮或较暗。此时,可通过控制进入镜头的光量来调整。



▲ 减少 -

▲ 0

▲ 增加 +

- 1 在拍摄模式查看拍摄对象的对焦。
- 2 半按  并保持时通过旋钮调整想要的曝光值。
 - 通过取景窗或显示器调整曝光值。
- 3 按 **[快门]** 拍照。



- 固定设置的曝光值后,根据当前的环境,照片可能会太亮或太暗。请根据拍摄环境设置合适的曝光值进行拍照。
- 很难判断合适的曝光值时,请设置 **AE BKT (增加或减少曝光来连续拍摄)**。连续拍摄3张照片,一张设置的较暗,一张设置的较亮。(请参阅第73页)。
- 超过“±3”范围时,曝光警告会在各部分以红色显示。

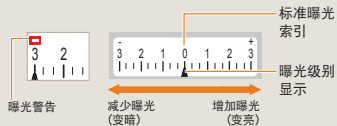

曝光调整 P A S M SCENE

设置曝光调整的等级。

- 1 在拍摄模式中,按 **[MENU]**。
- 2 选择**用户设置 ( 1)** → **EV 间隔** → 选项。



1/3	以 1/3 间隔改变曝光。
1/2	以 1/2 间隔改变曝光。

改变亮度测量方法 PASM

拍照时,相机测量光量。

照片的亮度和氛围可能会根据测量的部分而有所不同。

- 1 在拍摄模式中,按 **[MENU]**。
- 2 选择**拍摄 3** ( / ) → **测光** → 选项。

 中心测光	<ul style="list-style-type: none">• 计算中心的光量。• 适合在强逆光中拍摄人像。• 如果拍摄对象没有位于显示器的中心,那么拍摄对象可能太亮或太暗
 中央重点	<ul style="list-style-type: none">• 计算拍摄中心部分光量,并把结果应用到整个图像。• 适合人像占构图很大面积时拍摄。
 平均测光	<ul style="list-style-type: none">• 计算所有区域的光量。• 拍摄一般照片。



在拍摄模式按 **[PASM]** 可直接设置功能。



设置白平衡 PASM

不同的光源会影响照片的颜色。根据眼睛看到的相近的颜色,为光源选择合适的白平衡或手动调整喜欢的色温。

如果很难使用相对应的光源效果,可根据拍照环境手动调整白平衡。



AWB 自动



 日光



 阴天



 灯泡

- 1 在拍摄模式中,按 **[MENU]**。
- 2 选择拍摄 1 ( / ) → 白平衡 → 选项。

 自动白平衡	相机根据光照条件自动设置最佳的白平衡
 日光	适合晴天户外环境拍摄
 阴天	适合阴天环境拍摄
 荧光灯 _ White	适合日光, 荧光灯, 特别是色温在 4200K 左右的荧光灯
 荧光灯 _NW	适合日光, 荧光灯, 特别是色温在 5000K 左右的荧光灯
 荧光灯 _ Daylight	适合日光, 荧光灯, 特别是色温在 6500K 左右的像日光的荧光灯
 灯泡	适合卤素灯和灯泡环境拍摄
 闪光灯 WB	适合使用内置闪光灯
 自定义设置	通过测量光源直接设置
K 色温	手动设置色温



在拍摄模式按 **[WB]** 可直接设置功能。

调整白平衡

- 1 在拍摄模式中,按 **[MENU]**。
- 2 选择拍摄 1 (📷₁ / 📹₁) → 白平衡。
- 3 选择想要的白平衡选项,然后按 **[Fn]**。

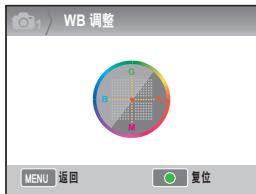

- G: 绿色
- A: 琥珀色
- M: 洋红色
- B: 蓝色

- 4 使用 **[▲/▼/◀/▶]** 调整想要的白平衡。
- 5 按 **[⏏]** 保存。

用户设置方法

设置构图后(白纸完全充满整个显示器),根据测量光源,会设置合适的白平衡。

- 1 在拍摄模式中,按 **[MENU]**。
- 2 选择拍摄 1 (📷₁ / 📹₁) → 白平衡。
- 3 选择自定义设置,按 **[Fn]** 按钮。
- 4 构图中只显示白纸时,按 **[快门]**。

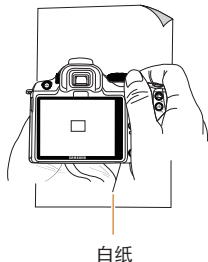

调整色温

通过调整色温设置白平衡。

- 1 在拍摄模式中,按 **[MENU]**。
- 2 选择拍摄 1 (📷₁ / 📹₁) → 白平衡。
- 3 选择色温选项后,按 **[Fn]**。
- 4 使用旋钮或 **[◀/▶]** 设置想要的色温。



- 5 按 **[⏏]** 保存。

色温是什么?

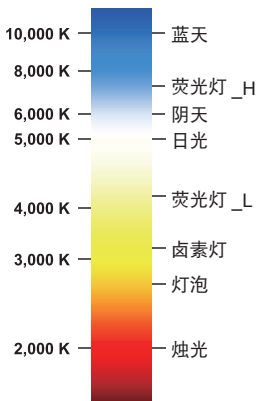

色温是用来表示在绝对温度下光源的颜色变化,色温升高表示较冷的场景,色温下降表示较暖场景。



色彩空间

可设置色彩空间。

- 1 在拍摄模式按 **[MENU]**。
- 2 选择拍摄 1 () → **色彩空间** → 选项。

 sRGB	设置色彩空间为 sRGB。
 Adobe RGB	设置色彩空间为 Adobe RGB。



- 色彩空间设置为 Adobe RGB 时, 拍照会以 “_SAMXXX.JPG” 名称保存。
- 在拍摄模式按 **[Fn]** 可直接设置功能。

色彩空间是什么?

图像输入 / 输出设备 (例如相机, 显示器和打印机) 对每种颜色拥有不同的显示范围。

可用的颜色显示范围即色彩空间。每种设备都有固定的色彩空间。相机支持 sRGB 和 Adobe RGB。sRGB 多样的用于设备(例如电脑)。

对于一般图像, 建议使用 sRGB。sRGB 是 IEC (国际电工委员会) 制作的国际标准色彩空间的标准。这是电脑显示器规定使用的色彩空间, 并作为 Exif 的标准色彩空间。

Adobe RGB 是 Adobe 公司建议使用的色彩空间, 可用于商务打印并且能得到比 sRGB 更大的色彩复制范围。Adobe RGB 包含大多数的色彩, 因此, 只有从电脑上编辑的图像可打印时, 颜色才可用。使用不兼容的软件打开时, 颜色会变浅。

智能范围 PASM

自动修正图片中阴影差异造成的亮度损失。



▲ 取消智能范围

▲ 使用智能范围

- 1 在拍摄模式中,按 **[MENU]**。
- 2 选择拍摄 3 (📷3) → **智能范围** → 选项。



- 设置智能范围后,不能使用 ISO 100 选项。
- 智能范围功能在某些拍摄模式不可用,而且使用 **☑** 和 **📷** 拍摄选项时此功能会自动运行。
- 在拍摄模式按 **[Fn]** 可直接设置功能。



更改拍摄方法

拍摄快速移动的物体,或是拍摄人物多变的面部表情或动作是很困难的。此时,应该根据情况选择合适的连拍选项。

连续拍摄方法和定时器设置



根据环境可设置合适的连拍选项。

- 1 在拍摄模式中,按 [MENU]。
- 2 选择拍摄 2 (📷₂) → 拍摄模式 → 选项。

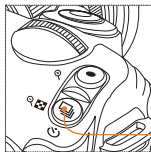

拍摄模式按钮

在拍摄模式按 [] 可直接设置功能。

	单张	按快门拍摄一张照片。
	连拍	按下快门并保持,在存储空间允许的范围 内连续拍摄,每秒拍 3 张。
	高速拍摄	按下快门后,1 秒内拍摄 30 张。
	定时器	执行定时器功能,一段时间后自动进行拍 摄(以 1 秒间隔在 2 ~ 30 秒范围内设置 时间)。
	AE BKT	按快门一次,拍摄 3 张照片(一张原始图 片,一张较暗,一张较亮)。
	WB BKT	按快门一次,连续拍摄 3 张白平衡不同的 照片。
	图片向导 BKT	按快门一次,连续拍摄 3 张不同图片向导 的图片。



- 拍摄模式不同,选项可能不同。
- **WB BKT** 和 **图片向导 BKT** 是拍照后修正图片使用的功能。
- 如果照片画质设置为 RAW 格式,不能使用包围曝光(WB BKT, 图片向导 BKT)设置选项。
- 使用 **高速拍摄** 选项时,不能选择图像尺寸和图像画质并固定为 1472x976。使用 **高速拍摄** 时,图像保存的时间会变长。
- 使用 **高速拍摄** 选项时,拍摄的图像不能保存为 RAW 格式,而且用户不能设置 ISO 100 速度。
- 正在使用 **高速拍摄** 选项时,内置和外置闪光灯不可用。
- 设置 **高速拍摄** 拍摄选项后,快门速度可设置为 1/30 秒或更快。
- 此产品支持 **高速拍摄**, 最快每秒拍摄 30 张。以高速拍摄模式拍摄的图像会以较小尺寸保存。

详细包围设置 PASM

设置曝光、白平衡和图片向导曝光拍摄的详细信息。

- 1 在拍摄模式按 **[MENU]**。
- 2 选择拍摄 3 () → **BKT 设置** → 选项。



- 3 选择选项。



AE BKT 设置	使用曝光 BKT 功能时,可设置图片拍摄顺序和曝光间隔。 BKT 顺序 :设置拍摄顺序 BKT 区域 :设置曝光间隔
WB BKT 设置	使用 WB BKT 功能时,可设置调整白平衡的值。 例如) MG-/+3 调整洋红色 3 个间隔值。
图片向导 BKT 设置	使用图片向导 BKT 功能时,可设置拍摄顺序。

特殊效果 / 照片修饰

图片向导 PASM

使用图片向导可在照片中表现拍摄中的心情。

▼ 示例



标准



鲜明



人像



风景



悠远



怀旧



清爽



宁静



古典

- 1 在拍摄模式中,按 [MENU]。
- 2 选择拍摄 1 (📷₁) → 图片向导 → 选项。



- 3 使用 [▲/▼/◀/▶] 调整选择的图片向导的详细信息。
 - 您可控制颜色,饱和度,鲜明度和对比度。
- 4 设置想要的值。



- 在拍摄模式按 [PASM] 可直接设置功能。

自定义图片向导设置

您可选择自定义选项,然后以 3 种不同的方式保存。

- 1 在拍摄模式中,按 **[MENU]**。
- 2 选择**拍摄 1** (📷₁) → **图片向导** → **自定义** → **选项**。



- 3 使用 **[▲/▼/◀/▶]** 调整图片向导的值。
 - 可控制颜色,饱和度,鲜明度和对比度。
- 4 设置想要的值。



设置按钮功能

设置按钮功能 PASM

可改变相机的按钮功能。

- 1 在拍摄模式中,按 **[MENU]**。
- 2 选择**用户设置 (U1)** → **设置按钮功能** → 选项。



AEL

选择 **[AEL]** 选项时可执行动作。

- 设置到 AEL 只能使用自动曝光锁定功能。
- 设置到 AFL 只能使用自动对焦锁定功能。
- 设置到 AEL + AFL 时,可同时使用自动曝光锁定和自动对焦锁定功能。



预览

按景深预览时可执行功能。

- 设置到一触 WB 可使用用户定义的白平衡。
- 设置到光学预览可显示景深预览功能的当前值。



- 拍摄短片时,按一次 **[景深预览]** 按钮激活自动对焦功能,再按一次取消此功能。
- 请参阅“景深预览”的详细信息。(请参阅第 37 页)
- 在 **M** (手动)模式,不能改变 **AEL**功能。

AEL 功能是什么?

相机的自动曝光锁定 (AEL) 和自动对焦锁定 (AFL) 功能是指按相机的 (AEL) 按钮,通过记忆曝光值和对焦,保持设置,直到拍摄完成。

AEL 按钮设置为下列状态时,可作为半按快门功能。

AEL 设置状态	半按快门功能
AEL	自动对焦
AFL	曝光锁定
AEL+AFL	无动作

播放 / 编辑

了解如何播放照片或短片,编辑照片或短片。同时了解如何将相机连接到电脑、相片打印机或电视。

播放 (照片 / 短片)	79
图片编辑.....	87
在电视或高清晰度电视上查看文件.....	91
将文件传输到电脑.....	93
使用 Samsung RAW Converter	98
使用相片打印机 (PictBridge) 打印相片	101

播放 (照片 / 短片)

在播放模式查看照片

用户可查看保存的照片和短片。

- 1 按 [▶]。
 - 显示最近保存的文件。
- 2 使用 [◀/▶] 逐个查看照片。
 - 一次以上选择播放时,最后显示的照片或短片会首先显示在下一次播放的时候。

照片播放时的说明

在播放模式按 [DISP], 会出现显示信息。

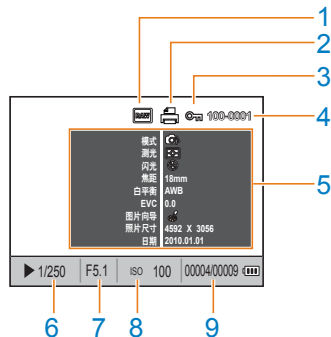

1	RAW 文件标志
2	文件包含信息
3	受保护的文件
4	文件名称
5	照片信息
6	快门速度信息
7	光圈值
8	ISO 信息
9	播放的文件 / 全部文件数 / 电池信息

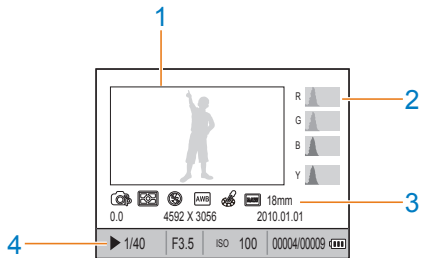

1	拍摄的照片
2	RGB 柱状图
3	拍摄模式, 测光, 闪光灯, 白平衡, 图片向导, 焦距
4	快门速度, 光圈值, ISO, 选择的文件 / 全部文件数 / 电池信息

短片播放的说明

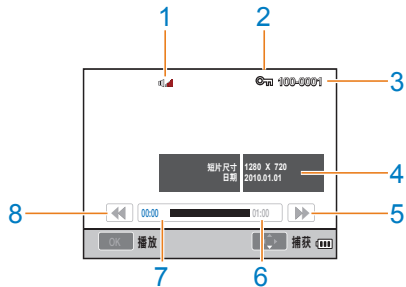

1	声音控制
2	受保护的文件
3	文件编号
4	短片信息
5	快进
6	所选文件的总播放时间
7	当前播放时间
8	快退

在智能相册中按类别查看文件

文件根据日期,星期和类型分类和显示。

- 1 在播放模式,按 [OK]。
- 2 按 [MENU]。
- 3 选择想要的播放方法。

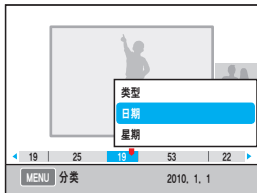

类型	根据保存的文件类型分类
日期	根据保存的日期分类
星期	根据保存的星期分类

- 4 旋转旋钮或使用 [◀▶] 选择下一个播放文件。
- 5 按 [⏪] 返回上一菜单。



使用智能相册或切换分类时,根据保存的文件容量,时间可能会延迟。请等待一会,直到智能相册出现。

转换为缩略图

因为许多文件可以显示在一个屏幕上,所以文件可迅速被查看。

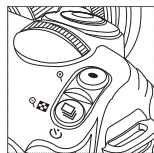

要使用9图像缩略图查看,按 [OK] 两次,或按 [OK] 三次使用20图像缩略图。
(按 [O] 取消)

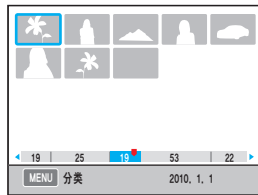

文件保护

可保护文件不被删除。

- 1 在播放模式按 **[AEL]**。
- 2  出现在显示器上。
- 3 按 **[AEL]** 取消。

删除文件

在播放模式中选择并删除文件。





在播放模式按 **[MENU]** 设置此功能。

删除单个文件

您可以选择想要删除的一个文件。

- 1 在播放模式选择要删除的文件后,按 **[]**。
- 2 从弹出窗口选择**是**。

删除选择的文件

- 1 在播放模式选择要删除的文件后,按 **[]**。
- 2 从弹出窗口选择**删除多张**。
- 3 选择要删除的文件,按 **[]**。
 - 要取消选择,再按一次 **[]**。
- 4 按 **[]**。
- 5 从弹出窗口选择**是**。

删除所有文件

所有保存在存储卡中的文件会被立刻删除。

- 1 在播放模式中,按 **[MENU]**。
- 2 选择**播放 [▶]** → **删除** → **全部**。
- 3 从弹出窗口选择**是**。

自动旋转

播放时使竖直拍摄的照片自动旋转。

- 1 在播放模式中,按 **[MENU]**。
- 2 选择**播放 [▶]** → **自动旋转** → **开**。



如果相机朝下拍摄,播放模式时图片的方向可能会不同。

高亮

拍照时提示照片中过亮的部分。

- 1 在播放模式中,按 **[MENU]**。
- 2 选择**播放 [▶]** → **高亮** → **开**。

放大 / 缩小

在播放模式图片可被放大。

放大

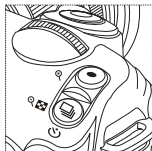

按 [] 放大。
(按 [] 缩小)



放大部分

放大率 (分辨率不同, 放大率不同。)

移动放大图

按 [ /  /  / ]。

剪切放大图

要剪切的部分显示后, 按 [Fn]。

查看幻灯片

照片可以添加多种效果和音乐, 进行幻灯片播放。

1 在播放模式按 [MENU] → []。

2 选择想要的选项。

- 不选择任何选项而播放, 请选择第 4 步。

影像

在幻灯片播放时选择要显示的图像。

- **全部**: 在幻灯片播放模式查看所有保存的照片。
- **日期**: 在幻灯片中查看在一段时间内拍摄的照片。
- **选择**: 在幻灯片中查看选择的照片。

效果

- 在照片间选择场景更换效果。
- 要不使用更换效果, 请选择关。

时间间隔

- 选择场景更换时间。

背景音乐

使用背景音乐。

- 3 选择想要的选项。
- 4 选择**幻灯片播放** → **播放**。
 - 要重复播放照片,请选择**反复播放**。
- 5 查看幻灯片播放。
 - 若要停止多画面幻灯片放映,请按 [⏏] 按钮,然后按 [◀▶] 按钮。

暂停 / 播放	按 [⏏]。
---------	--------

查看短片

播放短片时,可选择和剪切短片中想要的部分场景。

- 1 在播放模式选择想要短片后,按 [⏏]。
- 2 观看短片。



快退	按 [◀]
----	-------

暂停 / 播放	按 [⏏]
---------	-------

快进	按 [▶]
----	-------

声音控制	向左 / 向右旋转旋钮
------	-------------

停止	按 [▲]
----	-------

捕获照片

播放短片时,可将想要的部分变成图片。

- 1 在播放模式按 [⏏]。
- 2 播放短片时按 [⏏]。
- 3 暂停时按 [▼]。



- 捕获图片的分辨率和短片分辨率相同。
- 捕获文件以另一个文件名保存。

剪切短片

- 1 在播放模式按 [⏏]。
- 2 播放短片时按 [⏏] → [⏏] 选择剪切的开始点。
- 3 按 [⏏] → [⏏] 选择剪切的结束点。
- 4 从弹出窗口按是。



- 剪切的文件以另一个文件名保存。



图片编辑

使用编辑菜单,可使用多种方法对图片进行编辑。您可通过 [Fn] 直接设置菜单选项。

改变分辨率

- 1 在播放模式选择想要的图片,按 [MENU]。
- 2 选择**图片编辑** → **调整影像大小**。



- 3 选择想要的分辨率。
 - 编辑的文件以不同的文件名保存。



根据原始照片的尺寸,分辨率的改变会受到限制。

旋转

- 1 在播放模式选择想要的图片,按 [MENU]。
- 2 选择**图片编辑** → **旋转**。



- 3 选择想要旋转的状态。



根据原始图片的尺寸,旋转后,保存后图片会比原始图片小。

红眼消除

- 1 在播放模式选择想要的图片,按 [MENU]。
- 2 选择播放 [▶] → 图片编辑 → 红眼消除。

调整逆光

- 1 在播放模式选择想要图片,按 [MENU]。
- 2 选择播放 [▶] → 图片编辑 → 逆光。

照片风格

选择照片风格可在图片表现各种心情。

- 1 在播放模式选择想要的图片,按 [MENU]。
- 2 选择播放 [▶] → 图片编辑 → 照片风格选择。
- 3 设置想要的选项。

脸部修整

- 1 在播放模式选择想要的图片,按 [MENU]。
- 2 选择播放 [▶] → 图片编辑 → 脸部修整。
- 3 设置想要的选项。
 - 值越大,脸部修整的越好。



设置打印信息 (DPOF)

为照片设置打印尺寸和打印张数。

因为指定的信息保存在存储卡中的 MISC 文件夹,所以将带有指定信息的存储卡带到打印店时,可方便的打印指定的尺寸和打印张数。



- 打印信息只能在支持数码打印顺序格式 (DPOF)的打印机或数字图片打印店使用。
- 宽幅照片打印时,照片的左边和右边可能不会被打印。设置打印顺序时,请注意宽分辨率照片。
- DPOF 选项对于 RAW 格式的图像和短片文件不可用。

89

1 在播放模式按 [MENU] → 播放 [▶] → DPOF → 标准打印。

2 选择想要的选项。

选择	打印选择的照片
全部	打印所有照片
复位	复位所有标准打印选项

3 通过旋钮选择照片和复制的数量后,按 [Fn]。

- 选择全部打印时,按 [▲/▼] 选择要复制的数量,然后按 [OK]。

4 在播放模式选择 [MENU] → DPOF → 尺寸。

5 选择想要的尺寸。

选择	根据照片选择想要的打印尺寸。
全部	选择保存在存储卡中所有照片的打印尺寸。
复位	复位打印尺寸选项。

6 使用旋钮**选择**打印尺寸后,选择要打印的照片然后按 [Fn]。

- 选择全部时,按 [▲/▼] 选择打印尺寸,按 [OK]。

索引打印

1 在播放模式按 [MENU] → 播放 [▶] → DPOF → 索引打印。

2 从弹出窗口中,选择是。



被打印的尺寸只支持 DPOF1.1 兼容打印机。

在电视或高清晰度电视上查看文件

使用随附提供的 A/V 电缆将相机连接到电视,可播放相片或视频短片。

在普通电视上查看文件

- 1 根据您的国家或地区,选择视频输出信号。
(请参阅第 107 页)
- 2 使用 A/V 电缆,连接电视和相机。

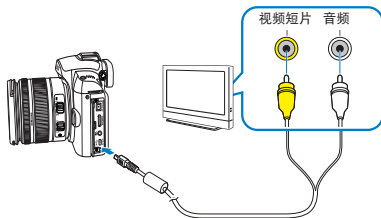

- 3 确保电视和相机打开,然后选择电视的视频输出。
- 4 使用机身上按钮查看短片和照片。



- 对于某些电视,可能会出现数字噪音,或者不能显示影像的某部分。
- 由于电视设置,图像可能不出现在电视屏幕的中央。
- 相机连接电视时,不能拍摄照片或短片。

在高清晰度电视中查看文件

- 1 根据您的国家或地区,选择视频输出信号。
(请参阅第 107 页)
- 2 在拍摄或播放模式,选择 [MENU] → 设置 3 (⚙️) → HDMI 大小 → 选项。
- 3 用 HDMI 电缆,连接高清晰度电视和相机。



如果同时连接 A/V 和 HDMI 电缆,会优先识别 HDMI 电缆。为了更好的播放,建议断开 A/V 电缆。

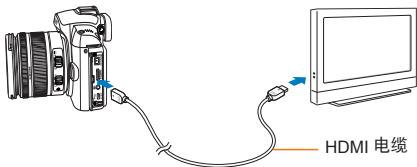

- 4 确保高清晰度电视和相机打开,并选择电视的 HDMI 模式。
 - 高清晰度电视的显示会和相机相同。

5 使用机身上的按钮查看短片和照片。



- 使用 HDMI 电缆时,用户可使用相机连接带有 Anynet+(CEC) 功能的高清晰度电视。Anynet+(CEC) 功能允许使用电视遥控器控制连接设备。
- 高清晰度电视支持 Anynet+(CEC) 时,高清晰度电视连接外部设备时会自动打开电源,不需要另外打开电源。
- 使用 HDMI 电缆连接高清晰度电视时,相机不能拍摄照片和短片。
- 连接高清晰度电视时,一些播放功能可能不可用。

将文件传输到电脑

对于 Windows 用户

通过将相机连接到电脑传输文件。

安装程序

硬件和软件要求

项目	要求
CPU	Pentium III 500 MHz 或更高版本 (Pentium 800 MHz 或更高版本 (建议使用))
RAM	256 MB 或更多 (建议使用 512 MB 或更多)
操作系统	Windows 2000/XP/Vista
硬盘容量	250 MB 或更多 (建议使用 1 GB 或更多)
其他	<ul style="list-style-type: none">• USB 端口• 光盘驱动器• 1024x768 像素, 16 位彩色显示兼容显示器 (建议使用 24 位彩色显示)• Microsoft Direct X 9.0c 或更高版本



要求 QuickTime Player 7.6 版本

- Intel Pentium 4, 3.2 GHz 或更高 / AMD Athlon™ 64FX, 2.6 GHz 或更高
- Windows XP service pack2 或 Vista
- 至少 512 MB RAM (建议 1 GB 或更多)
- 建议采用 nVIDIA Geforce 7600GT 或更高 / ATI X1600 系列或更高



- 若使用组装电脑或不受支持的电脑和操作系统, 则相机不在保修范围之内。
- 在 Windows XP, Vista 和 7 的 64 位版本中此程序可能不能正常工作。

光盘中包含的程序

程序	用途
Samsung Master	编辑相片和视频短片。
QuickTime Player 7.6	在电脑上查看短片 (H.264 (MPEG-4.AVC) 文件)。
Samsung RAW Converter	将 RAW 文件转换为其他格式的文件。
Adobe Reader	查看使用说明书。

- 1 在可兼容的光驱中插入光盘。
- 2 显示安装屏幕时,单击 **Samsung Digital Camera Installer** 开始安装。



- 3 选择要安装的程序并按照屏幕说明执行操作。
- 4 单击 **Exit (退出)** 完成安装并重新启动电脑。

将文件传输到电脑

将相机连接到电脑后,系统将相机识别为可移动磁盘。

- 1 使用 USB 电缆将相机连接到电脑。



请将电缆末端插入相机正确的连接端口。如果电缆插反了,则可能会损坏文件。对于任何数据丢失,制造商不承担任何责任。

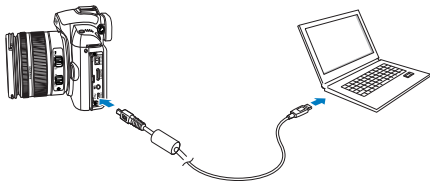

- 2 打开相机。
 - 在弹出窗口,选择**电脑**。
- 3 在电脑中,选择**我的电脑** → **可移动磁盘** → **DCIM** → **“XXXPHOTO”** 或选择 **“XXX_MMDD”** 文件夹。
- 4 选择所需文件,将其拖动或保存到电脑中。



- 如果文件夹类型设置为日期,文件夹名称会以“XXX_MMDD”显示。
- 例如,在1月1日拍摄时,文件夹名称显示为“101_0101”。

断开相机连接 (适用于 Windows XP)

Windows 2000/Vista 用户断开 USB 电缆连接的方式类似。

- 1 相机上的状态指示灯闪烁,表示正在传输数据。请等待,直到指示灯停止闪烁。
- 2 在电脑屏幕右下角的工具栏中单击



- 3 单击弹出消息。
- 4 移除 USB 电缆。

对 Mac 用户

将相机连接到 Macintosh 电脑后,电脑将自动识别该设备。无需安装任何程序,即可直接将文件从相机传输到电脑中。



要求 QuickTime Player 7.6 版本

- 1.8 GHz Power Mac G5/1.83 GHz Intel Core Duo 或更高
- Mac OS X 版本 10.4.10 或更高版本
- 至少 256 MB RAM (建议 1 GB 或更多)
- 64 MB 或更高显存的显卡

1 使用 USB 电缆将相机连接到 Macintosh 电脑。



使用 USB 电缆, 确保将 USB 正确的连接端口和相机连接。

- 如果电缆接反, 那么可能会损坏文件。制造商对于任何数据丢失, 不负任何责任。
- 请使用三星提供的附件, 对于使用其他生产商的产品造成的文件丢失或损坏, 三星不负任何责任。

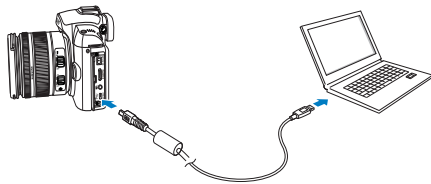

- 2 打开相机。
 - 在弹出窗口, 选择**电脑**。
- 3 双击可移动磁盘图标。
- 4 将相片或短片传输到电脑。

使用 Samsung Master

您可以下载文件,也可编辑电脑中存储的相片或视频短片。有关详细信息,请参阅“帮助”菜单。



此程序不支持编辑相机中的短片文件 (H.264 (MPEG-4.AVC))。

使用 Samsung Master 下载文件

将相机连接到电脑时,将自动显示一个下载文件的窗口。

- 1 选择要下载的文件。
- 2 单击 Next (下一步) 并按按屏幕说明执行操作。

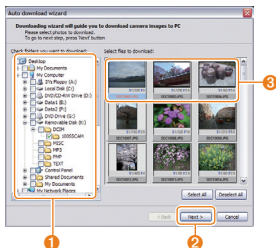

编号	说明
1	选择所下载文件的存放位置。
2	单击下载所选文件。
3	文件的缩略图;单击图像进行下载。

使用 Samsung Master 界面

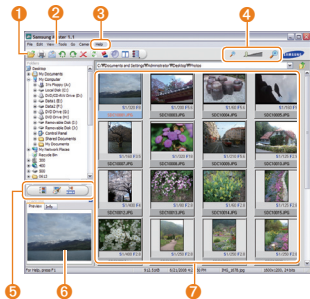

编号	说明
1	工具栏
2	菜单
3	单击以获取有关此程序的更多信息。
4	单击可放大或缩小列表中的缩略图。
5	更改模式。 <ul style="list-style-type: none">• 查看“查看”模式• 相片的“编辑”模式• 视频短片的“编辑”模式
6	预览选定文件的信息。
7	选定文件夹中的相片;双击可切换到全屏视图。

使用 Samsung RAW Converter

使用 Samsung RAW Converter, 您可以在按照您的喜好编辑文件后, 处理 RAW 文件。您也可以像编辑 RAW 文件一样编辑 JPEG 或 TIFF 文件。此软件只兼容 Windows XP 和 Vista。

要启动此程序, 点击 [开始 → 所有程序 → Samsung RAW Converter → Samsung RAW Converter]

■ 处理 RAW 文件



• 图像编辑功能列示如下。

① 菜单栏

② 图像编辑工具

- [曝光修正]: 补偿曝光值。
- [白平衡]: 调整白平衡值。
- [颜色]: 调整图像的颜色。
- [色调]: 改变色调。

- [鲜明度 / 杂点减少]: 调整鲜明度。

- [处理]: 可预览图像最终输出效果。

③ 突出部分控制器

调整所选图像的饱和度与突出部位。

④ 柱状图

显示所选图像的色彩层次。

⑤ 预览窗口

显示所选图像。



- 有关详情, 请参阅 Samsung RAW Converter 的 [帮助] 菜单。
- 您可以从三星网站上为 Macintosh 下载 Samsung Converter 程序。

调整曝光

Samsung RAW Converter 的主要功能在于,无论用户在编辑过程中如何更改 RAW 文件,都可以保持图像的最佳画质。

更改亮度或对比度后,无论先更改哪个,仍取得相同的效果。以下图例展示如何使用 Samsung RAW Converter 更改图像曝光度。

您可使用图片中显示的菜单选项调整曝光度。



调整曝光的
菜单选项。

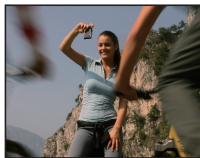

▲ 原始图像
P 模式, 光圈: $f = 8$,
快门速度: 1/15 秒,
ISO = 100



▲ 调整曝光度后的图像。

在柱状图表可查看更改后的曝光度,如下图所示:

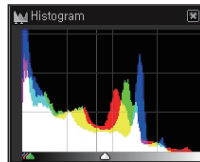

▲ 原始图像

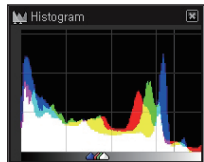

▲ 调整曝光度后的图像。

采用 RAW 文件编辑方式处理 JPEG/TIFF 文件

使用 Samsung RAW Converter ,可采用 RAW 文件编辑方式处理 JPEG/TIFF 文件。您可调整白平衡和鲜明度,也可减少杂点。下图显示如何使用 Samsung RAW Converter 更改 TIFF 图像对比度。

您可使用图片中显示的菜单选项调整对比度。

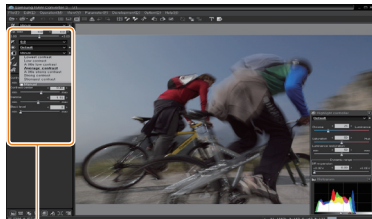

调整对比度的菜单选项。



▲ 原始图像

P 模式, 光圈: $f = 8$,
快门速度: 1/15 秒,
ISO = 100



▲ 调整对比度后的图像。

以 JPEG 或 TIFF 格式保存 RAW 文件

您可通过 Samsung RAW Converter 以 JPEG 或 TIFF 格式保存 RAW 文件。

1. 选择要编辑的图像, 然后选择 [文件(F)] → [处理中 ...]。

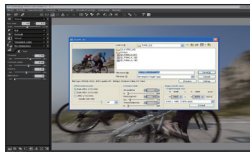

2. 选择 JPEG 或 TIFF 文件格式, 然后单击 [保存(S)]。

- 所选的文件另存为 JPEG 或 TIFF 格式。

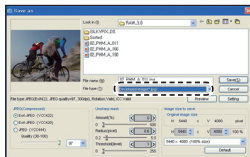

使用相片打印机 (PictBridge) 打印相片

通过将相机与打印机直接相连,可使用与 PictBridge 兼容的打印机打印相片。

- 1 打开打印机,使用 USB 电缆将相机连接至打印机。

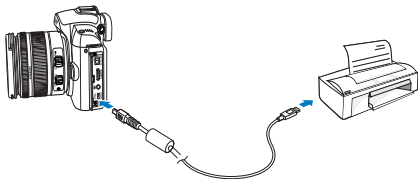

- 2 打开相机。
 - 从弹出窗口中选择**打印机**。



- 如果打印机有大容量存储功能,您必须首先在设置菜单将 USB 模式设置为**打印机**。

- 3 按 [◀/▶],选择照片。
 - 按 [MENU] 设置打印选项。
- 4 按 [🖨️] 打印。

配置打印设置



影像	选择打印当前相片或所有相片。
尺寸	指定打印件的尺寸。
版面设计	创建缩略图打印件。
纸张类型	选择纸张类型。
画质	设置打印画质。
日期	设置是否打印日期。
文件名称	设置是否打印文件名称。
复位	复位打印选项。



有些打印机不支持上述某些选项。

相机设置菜单

使用设置菜单,可将相机设置成想要的状态。

相机设置菜单 103

相机设置菜单

使用设置菜单,可将相机设置成想要的状态。

- 1 在拍摄或播放模式,按 **[MENU]**。
- 2 选择想要的设置菜单。



设置菜单选项

- 3 选择想要的选项。



- 4 按 **[MENU]** 返回上一模式。



声音

* 默认

系统音量	操作相机时,用户可设置声音。(关,低,中*,高)
AF音	在AF模式操作时设置的声音。(关,开*)
按键音	可设置相机操作时的声音。(关,开*)

104

显示屏

* 默认

Language	选择显示器上显示的语言。
显示调整	调整显示器亮度,自动亮度设置和颜色。 显示亮度:取决于用户使用显示器还是取景器,通过[▲/▼]可调整显示器亮度。 自动亮度调整:调整屏幕亮度。 显示颜色:取决于用户使用显示器还是取景器,通过[▲/▼/◀/▶]可调整显示颜色。
显示屏省电	设置显示器关闭时间。(关,0.5分钟*,1分钟,3分钟,5分钟,10分钟)
快速查看	设置快速查看(拍摄后立即查看)时间。(关,1秒*,3秒,5秒,保持)





一般设置 1 (⚙️ 1)

* 默认

<p>格式化</p>	<p>格式化内存或存储卡(删除包括受保护文件在内的所有文件)。(是,否*)</p> <p> 如果所使用的存储卡与其他制造商的相机或存储卡读卡器配合使用,或者经过电脑格式化过,则相机可能无法正确读取该卡。请在使用该卡前在本机上将其格式化。</p>
<p>复位</p>	<p>复位菜单和拍摄选项(日期和时间、语言、视频输出设置不可复位)。(是,否*)</p>
<p>文件名称</p>	<p>指定文件命名的方式。</p> <p>标准*: SAM_XXXX.JPG(sRGB)/_SAMXXXX.JPG(Adobe RGB)</p> <p>日期: MMDDXXXX.JPG(sRGB)/_MDDXXXX.JPG(Adobe RGB, 1月~9月)/_ADDXXXX.JPG(Adobe RGB, A表示10月, B表示11月, C表示12月)</p> <p>例如,在1月1日用sRGB色彩空间拍摄的照片保存为“0101xxxx.jpg”。</p>
<p>文件编号</p>	<p>指定文件命名的方式。(连续*,复位)</p> <ul style="list-style-type: none"> • 第一个文件夹的默认名称为100PHOTO,第一个文件的默认名称为SAM_0001。(色彩空间是sRGB时) • 文件编号以1为间隔从SAM_0001依次增加到SAM_9999。 • 文件夹编号以1为间隔从100PHOTO依次增加到999PHOTO。 • 一个文件夹中最多可存储9999个文件。 • 本相机根据数码相机文件格式(DCF)标准定义文件名称。 • 更改文件名称时,则相机可能无法播放文件。
<p>文件夹类型</p>	<p>设置文件夹类型</p> <p>标准*: XXXPHOTO</p> <p>日期: XXX_MMDD</p>

一般设置 2(2)



* 默认

<p>省电模式</p>	<p>设置相机在一定时间不使用时自动关闭。(0.5 分钟, 1 分钟*, 3 分钟, 5 分钟, 10 分钟, 30 分钟)</p> <p> • 即使更换电池后,省电模式的设置也会保存。</p> <p> • 连接电脑,电视或打印机,播放幻灯片或短片时,省电模式不可用。</p>
<p>日期和时间</p>	<p>设置日期和时间。 (类型, 日期, 时区, 时间, 日期打印)</p> <p> • 播放时,在图片的右下角只显示日期。</p> <p> • 打印照片时,一些制造商或型号的打印机不能正确的打印日期。</p>

一般设置 3 (⚙️ 3)

* 默认

显示选择	<p>自动选择*: 通过眼感器在主显示和 EVF 之间转换</p> <p>主显示: 画面只通过主显示来显示</p> <p>EVF: 画面只通过 EVF 来显示</p>
传感器除尘	<p>传感器除尘: 执行此菜单时, 会去除传感器上的灰尘。</p> <p>开机除尘: 设置后, 开机时会执行除尘操作。(开, 关*)</p> <p><input checked="" type="checkbox"/> 此产品为可更换镜头产品, 更换镜头时, 传感器上会留下灰尘。根据拍摄条件, 传感器上的灰尘会出现在拍摄的照片上。建议您不要在可能会在传感器上留下灰尘的地方更换镜头。不使用镜头时, 请盖上镜头盖。</p>
视频输出	<p>连接相机到外部设备(像显示器或电视)时, 请根据国家或地区选择合适的输出信号。</p> <p>NTSC*: 美国, 加拿大, 日本, 韩国, 台湾, 墨西哥, 等等。</p> <p>PAL (只支持 BDGHI 方式): 澳大利亚、奥地利、比利时、中国、荷兰、芬兰、德国、英国、意大利、科威特、马来西亚、新西兰、新加坡、西班牙、瑞典、瑞士、泰国、挪威等等。</p>
Anynet+ (HDMI-CEC)	<p>连接支持 Anynet+ (HDMI-CEC) 功能的高清晰度电视时, 可用电视遥控器控制相机的播放功能。(请参阅第 90 页)</p> <p>开*: 使用电视遥控器可以控制相机播放功能。</p> <p>关: 使用电视遥控器不能控制相机播放功能。</p>

<p>HDMI 大小</p>	<p>用 HDMI 电缆时可更改高清晰度电视上的分辨率。 (NTSC 方式：自动*，1080i，720p，480p) (PAL 方式：自动*，1080i，720p，576p)</p> <p> 如果高清晰度电视不支持所选分辨率，则将自动选择下一较低分辨率。</p>
<p>版本升级</p>	<p>显示机身和镜头的固件信息并可进行升级。 机身固件：升级机身固件。 镜头固件：升级镜头固件。</p> <p> </p> <ul style="list-style-type: none"> • 可从 www.samsung.com 下载固件并升级。 • 电池未充满电时，相机不能升级固件。请使用充满电的电池或适配器(选购)进行固件更新。 • 升级完固件后，用户定义的选项会恢复为默认值。(日期，时间，语言和短片输出值会被保存。)

附录

关于错误信息,规格和维护的提示。

错误信息	110
相机维护	111
联系服务中心前	115
相机规格	118
镜头规格	122
附件(选购项目)	123

错误信息

如果出现以下错误消息,请尝试这些补救措施。

错误消息	建议补救措施
存储卡错误	<ul style="list-style-type: none">• 关闭相机,然后重新开机。• 取出存储卡,并重新插入。• 将存储卡格式化。(请参阅第 105 页)
存储卡被锁住	解除锁定存储卡。
DCF Full Error	文件名称不符合 DCF 标准。将存储卡中的文件传输到电脑,并将存储卡格式化。(请参阅第 105 页)
文件错误	删除已损坏的文件或联系服务中心。
电池电量不足	请插入充满电的电池或重新给电池充电。
存储器满	删除不必要的文件或插入新存储卡。
无图像文件	拍照或插入已保存相片的存储卡。
检查镜头。	检查在镜头触点与镜头连接标志之间是否有灰尘或异物。 如果出现污物或异物,请去除。请注意避免异物进入相机。
Error 00	关闭相机,移除镜头后再重新装上镜头。
Error 01/02	关闭相机,移除电池后再重新装上电池。

相机维护

清洁相机

相机镜头和显示屏

用软刷除去灰尘,并用软布轻擦镜头。若仍有灰尘,请将镜头清洁液倒在一块洁净纸上,轻擦镜头。

关于图像传感器中的灰尘

因为图像传感器暴露在外界环境中,根据不同的拍摄条件,拍摄的照片上可能会出现灰尘。这不是产品故障,由于暴露导致灰尘的现象每天使用相机时都有可能发生。例如,更换镜头时,会导致相机的图像传感器产生灰尘。相机有传感器除尘功能,执行此功能时,可除掉传感器上的灰尘。(请参阅第 107 页)

使用传感器除尘功能后,图像传感器上可能还会有灰尘。此时,请和服务中心联系。使用除尘器时,不要将除尘器插入镜头接口,可能会导致相机功能故障。

相机机身

请使用一块柔软的干布轻擦。



- 请勿使用苯、稀释剂或酒精清洁相机。这些溶液会损坏相机或导致其发生故障。

关于存储卡

您可以使用的存储卡

您可以使用 SD（安全数字）存储卡、SDHC（安全数字大容量）存储卡。

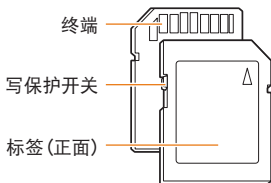

使用 SD 或 SDHC 存储卡上的写保护开关,可以防止删除文件。向下滑动写保护开关可将其锁定,向上滑动则可解除锁定。拍摄时,请解除存储卡锁定。

存储卡的容量

存储容量可能会因拍摄场景或拍摄条件而异。这些容量基于 1 GB SD 卡：

尺寸	超高画质	高质量	一般	RAW	RAW+SF	RAW+F	RAW+N
14M (3:2)	142	278	408	35	28	31	32
10M (3:2)	197	382	724	-	32	34	36
6M (3:2)	322	615	1128	-	36	38	39
2M (3:2)	738	1334	2238	-	41	42	43
12M (16:9)	168	328	630	-	30	33	35
8M (16:9)	234	454	860	-	34	36	37
5M (16:9)	381	727	1334	-	38	39	40
2M (16:9)	872	1573	2638	-	42	43	43
高速拍摄	1201	2092	3320	-	-	-	-

	尺寸	高画质	标准画质
* 短片 (30fps)	1280 (16:9)	约 15 分	约 22 分
	640 (4:3)	约 44 分	约 66 分
	320 (4:3)	约 145 分	约 210 分

* 使用变焦会影响录制时间。
几个短片连续录制的时间决定总的录制时间。

关于电池

请仅使用三星批准的电池。

电池规格

型号	BP1310
类型	锂电池
电池容量	1300 mAh
电压	7.4 V
充电时间(充满电时)	约 150 分

电池寿命

拍摄模式	时间 / 张数
相片	约 200 分 / 约 400 张
视频短片	约 130 分

- 以上数据根据三星标准测量得出,实际使用方法不同,这些数据亦可能不同。
- 环境和拍摄间隔不同,拍摄时间也可能不同。
- 为了确定录制总时间,我们已连续多次录像。

充电时的注意事项

- 如果指示灯不亮,请确保正确插入电池。
- 如果红色指示灯闪烁或熄灭,请重新连接电缆,或取出电池并重新插入。
- 如果在电池发热时充电,指示灯可能变为橘色。电池冷却后开始充电。

请按以下标准使用电池。

- 不遵守标准可能会造成高温、火灾或爆炸。
- 如果发现电池变形,请与服务中心联系。
- 电池可能会造成人身伤害。
- 仅使用推荐的电池充电器。
- 不要将产品放置在离火源太近的地方。
- 不要将产品放在微波炉中。
- 夏天的时候不要将产品放在汽车中。
- 不要将产品放在高温高湿的环境中。
- 不要将产品长时间放置在地毯,围巾或电热床垫上。
- 不要在空气不流通的环境中使用产品。
- 注意请勿将电池插槽与项链、钱币、钥匙、手表等物品连接。
- 请使用有制造公司保证的充电锂电池。
- 不要拆解或使用尖锐物体在产品上打孔。
- 不要重压产品。
- 不要将产品从高处落下,不要重击产品。
- 不要将产品暴露在超过 60°C(140°F) 的温度中。

- 不要将产品暴露在水汽或湿度大的地方。
- 不要将电池暴露在高温的环境中(例如阳光,火焰或类似的环境)。

处理标准

- 不要违反处理提示将用过的电池扔掉。
- 不允许用火销毁电池。
- 各国或特殊地区处理电池的方法可能不同,请遵守提供的处理方法。
- 请按提供的方法处理电池。

电池充电标准

- 不要使用使用说明书提供的方法以外的其他方法给电池充电。不遵守正确的方法可能会引起火灾或爆炸。

联系服务中心前

如果使用相机时遇到问题,请在联系服务中心前尝试执行以下疑难解答步骤。如果您已尝试疑难解答提供的解决方案,但相机仍有问题,请联系当地经销商或服务中心。

状况	建议补救措施
无法打开相机	<ul style="list-style-type: none">• 请确保已插入电池。• 请确保已正确插入电池。• 给电池充电。
电源突然关闭	<ul style="list-style-type: none">• 给电池充电。• 相机可能处于省电模式。(请参阅第 106 页)• 电源自动关闭,避免因高温造成的相机故障。
相机的电池电量消耗过快	<ul style="list-style-type: none">• 低温(低于 0°C)时,电池电量可能会很快消耗。请将电池放在衣物口袋处预热。• 使用闪光灯或录像时,电池消耗较快。如需要,请重新充电。• 电池属于易耗部件,长时间使用后必须更换。如果电池寿命快要到期,请更换新电池。
无法拍照	<ul style="list-style-type: none">• 存储卡空间不足。请删除不必要的文件或插入新存储卡。• 将存储卡格式化。(请参阅第 105 页)• 存储卡已损坏。请更换新存储卡。• 存储卡已锁定。解除锁定存储卡。(请参阅第 112 页)• 请确保已打开相机。• 给电池充电。• 请确保已正确插入电池。• 使用 AF 优先时,不对焦拍摄对象不能拍照。此时可关闭 AF 优先功能,或设置精确对焦。
相机在使用中突然不工作	请取出电池并重新插入。
闪光灯不闪光	<ul style="list-style-type: none">• 闪光灯选项可能已设置为关。(请参阅第 55 页)• 无法在  或某些 SCENE 模式中使用闪光灯。
闪光灯意外闪光	静电可能会导致闪光灯闪光。这不是相机本身的故障。

状况	建议补救措施
日期和时间不正确	请在设置 2 (⚙️ 2) 菜单中设置日期和时间。
显示屏或按钮不可用	请取出电池并重新插入。
存储卡错误	存储卡未复位。请将存储卡格式化。(请参阅第 105 页)
无法播放文件	如果更改文件名称,则相机可能无法播放该文件(该文件名称应符合 DCF 标准)。如果遇到这种情况,请在电脑中播放文件。
相片模糊	<ul style="list-style-type: none"> • 如果拍摄对象不对焦,照片可能会模糊。请改变对焦条件。 • 拍照时,如果相机抖动,照片可能会模糊。请使用三脚架避免可能的相机抖动。 • 请确保已清洁镜头。如果未清洁,请将其清洁。(请参阅第 111 页)
相片中的颜色与实际拍摄环境不一致	白平衡出错可能会导致色彩失真。请选择适当的白平衡选项,以适合光源。(请参阅第 68 页)
相片太亮	相片曝光过度。 <ul style="list-style-type: none"> • 请调整曝光值。(请参阅第 66 页) • 调整光圈值或快门速度。(请参阅第 41 页) • 关闭闪光灯。(请参阅第 55 页) • 调整 ISO 速度。(请参阅第 59 页)
相片太暗	相片曝光不足。 <ul style="list-style-type: none"> • 请调整曝光值。 • 调整光圈值或快门速度。 • 打开闪光灯。 • 调整 ISO 速度。
相片扭曲	广角镜头可能引起图像扭曲,这是广角镜头的特性。

状况	建议补救措施
电视无法显示相片	<ul style="list-style-type: none"> 请确保已使用 A/V 电缆和 HDMI 电缆将相机正确连接到外部显示器。 请确保存储卡中有相片。
电脑无法识别相机	<ul style="list-style-type: none"> 请确保已正确连接 USB 电缆。 请确保已打开相机。 请确保使用受支持的操作系统。
传输文件时, 电脑与相机的连接断开	<p>文件传输可能会因静电而中断。请断开 USB 电缆的连接, 并重新连接。</p> <p>电脑中安装的编解码器可能与您要播放的视频短片文件不兼容。请使用 QuickTime® Player 或 Codec Pack Full。</p> <ul style="list-style-type: none"> 使用 QuickTime® Player 7.6 <ol style="list-style-type: none"> 安装支持 MP4 (H.264 (MPEG-4.AVC)) 的 QuickTime® Player 7.6。 使用 QuickTime® Player 播放视频短片。 使用 Codec Pack Full <ol style="list-style-type: none"> 安装 Codec Pack Full 的最新版本。 使用媒体播放器(建议使用 Media Player Classic 或 Windows Media Player 11) 播放视频短片。 <p> 在 Windows XP SP2 或更高版本中安装 QuickTime® Player 7.6 或 K-Lite Codec Pack Full。</p> <ul style="list-style-type: none"> 视频短片的播放可能是断断续续的, 具体取决于您的电脑环境。
电脑无法播放视频短片	<ul style="list-style-type: none"> 使用 QuickTime® Player 7.6 <ol style="list-style-type: none"> 安装支持 MP4 (H.264 (MPEG-4.AVC)) 的 QuickTime® Player 7.6。 使用 QuickTime® Player 播放视频短片。 使用 Codec Pack Full <ol style="list-style-type: none"> 安装 Codec Pack Full 的最新版本。 使用媒体播放器(建议使用 Media Player Classic 或 Windows Media Player 11) 播放视频短片。 <p> 在 Windows XP SP2 或更高版本中安装 QuickTime® Player 7.6 或 K-Lite Codec Pack Full。</p> <ul style="list-style-type: none"> 视频短片的播放可能是断断续续的, 具体取决于您的电脑环境。

相机规格

118

规格		
图像传感器	类型	CMOS
	传感器尺寸	23.4 × 15.6mm
	有效像素	约 1460 万像素
	总像素	约 1510 万像素
镜头	彩色滤光片	RGB 原色滤光片
	接口	Samsung NX 接口
	可用镜头	Samsung 镜头
图像稳定	类型	Lens Shift (取决于镜头)
防尘	类型	超音速驱动
显示器	类型	AMOLED
	尺寸	3.0"
	分辨率	VGA (640x480) 614k 点 (PenTile)
	实时查看	查看区域 : 约 100%
	取景器	类型
取景器	分辨率	VGA (640x480) 921k 点
	查看区域	约 100%
	放大率	约 0.86x (APS-C, 50mm, -1m ⁻¹)
	出射点	约 20.2mm
	屈光度调整	约 -4.0 ~ +2.0m ⁻¹

规格		
对焦	类型	对比 AF
	焦点	选择 :1 点 (自由选择) 多重 : 标准 15 点, 近距 35 点 脸部侦测 : 最多 10 个脸部
	模式	单一 AF, 连续 AF, 手动对焦
	AF 辅助光灯	是 (绿色 LED)
快门	类型	电子控制、垂直轨迹对焦面板快门
	速度	自动 : 1/4000 秒 ~ 30 秒 手动 : 1/4000 秒 ~ 30 秒 (1/3EV 或 1/2EV 间隔) 长时间曝光 (最长 : 8 分)
曝光	测光系统	TTL 247 (19x13) 元件
		测光 : 平均, 中央重点, 中心
	测光范围 : EV0 ~ 18 (ISO100 - 30mm F2.0)	
	补偿	±3 EV (1/2EV, 1/3EV 间隔)
AE 锁	AEL 按钮	
ISO 感光度	自动, 100, 200, 400, 800, 1600, 3200 (1EV 间隔)	

规格		
拍摄模式	模式	单张,连拍,高速,定时器,包围曝光(AE, WB, PW)
	连拍	JPEG: 3fps 时最多拍 10 张, 高速模式: 30fps 时最多拍 30 张 RAW: 3fps 时最多拍 3 张
	包围	自动包围曝光(±3EV), 白平衡包围曝光(±3 间隔), 图片向导包围曝光(可选 3 种模式)
	自拍定时器	2-30 秒(1 秒间隔)
	遥控控制	有线: SR9NX01(选购)
	闪光	类型
模式		智能闪光, 自动, 自动和红眼消除, 强制闪光, 强制闪光和红眼消除, 前帘同步, 后帘同步, 关
闪光指数		11 (ISO 100 时)
视角范围		28mm 广角 (相当于 35mm 相机)
同步速度		少于 1/180 秒
闪光补偿		-2 - +2EV (0.5EV 间隔)
外置闪光灯		Samsung 外置可用闪光灯(SEF42A, SEF20A) (选购)
同步(连接闪光灯)		热靴

规格		
白平衡	模式	自动, 日光, 阴天, 荧光灯(W, D, N), 灯泡, 闪光, 自定义, 色温(手动)
	微调	琥珀色 / 绿色 / 蓝色 / 洋红色(±7 间隔)
图片向导	模式	标准, 鲜明, 人像, 风景, 悠远, 怀旧, 清爽, 宁静, 古典, 自定义(1-3)
	参数	对比度, 鲜明度, 饱和度, 色调

规格		
拍摄	模式	智能自动,程序,快门优先 AE,光圈优先 AE,手动,夜 景,人像,风景,场景,短片
	场景模式	美颜拍摄,儿童,近距,文本, 夕阳,黎明,逆光,焰火,海滩 与雪景
	图像尺寸	JPEG (3:2): 14M (4592x3056), 10M (3872x2592), 6M (3008x2000), 2M (1920x1280), 1.4M (1472x976): 只用于高 速模式 JPEG (16:9): 12M (4592x2584), 8M (3872x2176), 5M (3008x1688), 2M (1920x1080) RAW : 14M (4592x3056)
	画质	超高画质,高画质, 标准画质
	RAW 格式	SRW
	色彩空间	sRGB, Adobe RGB

规格		
短片	格式	MP4 (H.264)
	压缩	短片 :H.264, 声音 :AAC
	短片	有声和无声 (用户自选,录制时间:25分)
	影像尺寸	1280x720, 640x480, 320x240
	帧频	30fps
	声音	单声道
图像播放	短片编辑	静态图像捕获, 时间剪切
	类型	单张相片、缩略图 (3/9/20 个)、幻灯片放映、短片
	高光警告	可用
	编辑	红眼消除、逆光补偿、照片风 格选择,调整影像大小, 旋转,脸部修整
	照片风格选择	柔和、鲜明、悠远、秋天、 薄雾、幽暗,古典

规格		
存储	存储设备	外部存储卡 (选购): SD 卡 (最大支持 4GB) SDHC 卡 (最大支持 8GB)
	文件格式	RAW (SRW), JPEG (EXIF 2.21), DCF, DPOF 1.1, PictBridge 1.0
	容量 (1GB)	14M : RAW 35 14M : 超高画质 142, 高画质 278, 标准画质 408 10M : 超高画质 197, 高画质 382, 标准画质 724 6M : 超高画质 322, 高画质 615, 标准画质 1128 2M : 超高画质 738, 高画质 1334, 标准画质 2238 高速 (1.4M) : 超高画质 1201, 高画质 2092, 标准画质 3320 12M(W) : 超高画质 168, 高画质 328, 标准画质 630 8M(W) : 超高画质 234, 高画质 454, 标准画质 860 5M(W) : 超高画质 381, 高画质 727, 标准画质 1334 2M(W) : 超高画质 872, 高画质 1573, 标准画质 2638 Movie : 1280x720 : 高画质 15 分钟 ., 标准画质 22 分钟 . 640x480 : 高画质 44 分钟 ., 标准画质 66 分钟 . 320x240 : 高画质 145 分钟 ., 标准画质 210 分钟 . ※ 此数值均在三星标准条件 下测得。

规格		
直接打印		PictBridge
接口	数字输出连接	USB 2.0 (高速)
	视频输出	NTSC, PAL (用户自选) HDMI 1.3 : (1080i, 720P, 576P / 480P)
	外接快门	是
	DC 电源输入接口	DC 9.0V, 1.5A (100 ~ 240V)
电源	类型	充电电池 :BP1310 (1300mAh) 充电器 :BC1310 AC 适配器 :AD9NX01 (选购) * 电池可能因您所在区域不 同而有所差异。
物理规格	尺寸 (WxHxD)	123×87×39.8mm (不包含 突出部分)
	重量	353g (不含电池和存储卡)
	操作温度	0 ~ 40 °C
	操作湿度	5 ~ 85%
软件	许可软件	Samsung Master, Samsung RAW Converter, QuickTime Player 7.6

- * 规格如有更改,恕不另行通知。
- * 所有标志归各自所有者所有。

镜头规格

镜头名称	SAMSUNG 30mm F2	SAMSUNG 18-55mm F3.5-5.6 OIS	SAMSUNG 50-200mm F4-5.6 ED OIS
焦距	30mm (相当于 35mm 相机 46.2mm)	18 - 55mm (相当于 35mm 相机 27.7 - 84.7mm)	50 - 200mm (相当于 35mm 相机 77 - 308mm)
组中元素	5 组 5 枚 (内含 1 个透镜镜头)	9 组 12 枚 (内含 1 个透镜镜头)	13 组 17 枚 (内含 2 个超低速散镜头)
视角	50.2°	75.9° - 28.7°	31.4° - 8.0°
光圈	F2 (最小 F22), (叶片数 :7, 圆形光圈)	F3.5 - 5.6 (最小 F22), (叶片数 :7, 圆形光圈)	F4 - 5.6 (最小 F22), (叶片数 :7, 圆形光圈)
接口类型	Samsung NX 接口	Samsung NX 接口	Samsung NX 接口
光学图像稳定	否	是	是
最小对焦距离	0.25m ~ ∞	0.28m ~ ∞	0.98m ~ ∞
最大放大率	约 0.16 倍	约 0.22 倍	约 0.2 倍
镜头遮光罩	选购	内含	内含
滤光片尺寸	43mm	58mm	52mm
最大直径 x 长度	61.5 x 21.5mm	63 x 65.1mm	70 x 100.5mm
重量	约 85g (不含遮光罩)	约 198g (不含遮光罩)	约 417g (不含遮光罩)
操作温度	0 ~ 40°C	0 ~ 40°C	0 ~ 40°C
操作湿度	5 ~ 85%	5 ~ 85%	5 ~ 85%

122



型号不同,提供的镜头也不同。

附件（选购项目）



镜头

30mm, 18-55mm 和 50-200 镜头是三星 NX 相机专用的镜头。

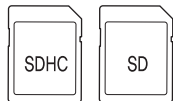

存储卡

此相机可使用像 SD（安全数字）和 SDHC（数字安全高容量）之类的存储卡。

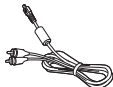

A/V 电缆

使用 A/V 电缆连接相机和外部显示器。



外接快门

使用三脚架或在低快门速度拍照时，可减少相机抖动。



适配器

相机所需的电量可通过使用此适配器连接到电源插座充电。



相机带

相机带要单独购买。

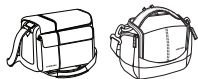

相机包

相机包要单独购买。



滤光片

选购的滤光片要单独购买,可连接镜头。

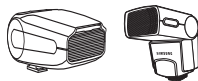

闪光

根据拍摄经验购买选购闪光灯 (SEF20A 或 SEF42A)。

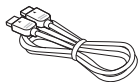

HDMI 电缆

使用 HDMI (高清晰多媒体界面) 电缆查看高质量无压缩照片或短片。



电池套装

电池套装要单独购买。



配件或选购配件的图片可能和实物不同。
请参考选购项目的使用说明书。

Samsung 为了保护地球环境,在整个产品生产过程中积极关注环境,并采取各种措施为顾客提供更加环保的产品。

部件名称	有毒有害物质或元素					
	铅 (Pb)	汞 (Hg)	镉 (Cd)	六价铬 (Cr6+)	多溴联苯 (PBB)	多溴二苯醚 (PBDE)
电子部件/ELECTRONIC PARTS	X	○	○	○	○	○
塑料部件/PLASTIC	○	○	○	○	○	○
金属部件/METAL	X	○	○	○	○	○
液晶显示屏/LCD	○	○	○	○	○	○
镜头/LENS	X	○	○	○	○	○
包装物/PACKAGE	○	○	○	○	○	○
电池/BATTERY	X	○	X	○	○	○
附件/ACCESSORY	X	○	○	○	○	○

○: 表示该有毒有害物质在该部件所有均质材料中的含量均在SJ/T 11363-2006规定的限量要求以下

X: 表示该有毒有害物质至少在该部件的某一均质材料中的含量超出SJ/T 11363-2006规定的限量要求

注: 超过限量要求的部件皆因全球技术发展水平而无法实现有毒有害物质或元素的替代,但是 Samsung 正为了开发替代技术而努力中



- 产品名: 数码相机(DSC)
- 环保使用期限:10年
- 只有按照本产品使用说明书中的方法正常使用时,环保使用期限才能有效
- 可以更换的部件(电池等)的环保使用期限和产品的环保使用期限可以不同



- 产品名: 电池 (Battery)
- 环保使用期限:5年
- 只有按照本产品使用说明书中的方法正常使用时,环保使用期限才能有效



三星 Eco 标志

该标志为三星的自有标志,可用于向消费者有效地表明三星产品为环境友好型产品。标志体现了三星在环保产品开发方面所做的持续努力。

HDMI™
HIGH-DEFINITION MULTIMEDIA INTERFACE



如果需要售后服务或咨询,请参考随产品附带的保修卡,
或访问我们的网站: <http://www.samsung.com>。

