



SAMSUNG

User Manual

NX10

Este manual do usuário inclui instruções detalhadas de utilização da sua câmera. Leia-o com atenção.

 *Clique em um tópico*

Referência rápida

Sumário

Funções básicas

Introdução sobre como tirar fotos

Funções estendidas para tirar fotos

Reprodução/Edição

Menu de configurações da câmera

Apêndices



Informações de saúde e segurança

Respeite sempre as precauções e dicas de utilização a seguir para evitar situações perigosas e garantir o melhor desempenho possível da sua câmera.



Aviso — Situações que poderiam causar ferimentos em você ou em outras pessoas.



Cuidado — Situações que poderiam causar danos à sua câmera ou a outros equipamentos.



Observação — Observações, dicas de utilização e informações adicionais.



Avisos de segurança

Não use a câmera próximo a gases e líquidos inflamáveis ou explosivos

Não use a câmera próxima a combustíveis ou produtos químicos inflamáveis. Não armazene nem transporte líquidos inflamáveis, gases ou materiais explosivos no mesmo compartimento que a câmera ou seus acessórios.

Mantenha a câmera longe do alcance de crianças pequenas e animais domésticos

Mantenha sua câmera e todos os seus acessórios longe do alcance de crianças pequenas e animais. As peças pequenas poderão causar asfixia ou ferimentos graves se forem ingeridas. As partes móveis e os acessórios também podem representar perigos físicos.

Evite danos à visão de pessoas e animais

Não use o flash muito próximo (a menos de 1 m) de pessoas ou animais. A utilização do flash muito próximo aos olhos de pessoas ou animais poderá causar danos temporários ou permanentes.

Manipule e descarte baterias e carregadores com cuidado

- Use somente baterias e carregadores aprovados pela Samsung. Baterias e carregadores incompatíveis podem causar ferimentos graves ou danos à sua câmera.
- Nunca descarte as baterias no fogo. Siga todas as normas locais ao descartar as baterias usadas.
- Jamais coloque baterias ou câmeras em dispositivos de aquecimento, como fornos de microondas, fornos ou radiadores. As baterias poderão explodir se forem superaquecidas.



Precauções de segurança

Manipule e guarde a câmera com cuidado

- Não molhe a câmera. Líquidos poderão causar sérios danos. Não manipule a câmera com as mãos molhadas. Danos causados à câmera por água podem invalidar a garantia do fabricante.

- Não exponha a câmera à luz solar direta ou a temperaturas elevadas por períodos de tempo longos. A exposição prolongada à luz solar ou a temperaturas extremas pode causar danos permanentes aos componentes internos da câmera.
- Evite usar ou armazenar sua câmera em locais empoirados, sujos, úmidos ou com pouca ventilação para evitar danos às partes móveis e aos componentes internos.
- Remova as baterias da câmera ao guardá-la por longos períodos de tempo. As baterias instaladas poderão vaziar ou sofrer corrosão com o tempo e causar sérios danos à câmera.
- Proteja sua câmera contra areia e poeira ao usá-la em praias ou em outras áreas semelhantes.
- Proteja sua câmera e a tela contra impactos, manuseio inadequado e vibração excessiva para evitar danos sérios.
- Tenha cuidado ao conectar cabos ou adaptadores e ao instalar baterias e cartões de memória. Forçar os conectores, conectar cabos incorretamente ou instalar baterias e cartões de memória de forma inadequada poderá causar danos a portas, conectores e acessórios.
- Não insira objetos estranhos em nenhum dos compartimentos, slots ou pontos de acesso da câmera. Danos causados por uso incorreto podem não ser cobertos pela sua garantia.

Proteja as baterias, os carregadores e os cartões de memória contra danos

- Evite expor as baterias ou os cartões de memória a temperaturas muito frias ou quentes (abaixo de 0° C/32° F ou acima de 40° C/104° F). Temperaturas extremas podem reduzir a capacidade de carga das baterias e provocar o funcionamento incorreto dos cartões de memória.
- Evite que as baterias entrem em contato com objetos de metal, pois isso pode criar uma conexão entre seus pólos positivo (+) e negativo (-) e causar danos temporários ou permanentes a elas.
- Evite que os cartões de memória entrem em contato com líquidos, sujeira ou substâncias estranhas. Se o cartão de

memória estiver sujo, limpe-o com um pano macio antes de colocá-lo na câmera.

- Desligue a câmera antes de inserir ou remover o cartão de memória.
- Não force, deixe cair ou submeta os cartões de memória a impactos ou pressão elevada.
- Não use cartões de memória formatados por outras câmeras ou por um computador. Reformate o cartão de memória com a sua câmera.
- Nunca use carregadores, baterias ou cartões de memória defeituosos.

Use somente acessórios aprovados pela Samsung

O uso de acessórios incompatíveis pode danificar sua câmera, causar ferimentos ou invalidar sua garantia.

Proteja a lente da câmera

- Não exponha a lente à luz solar direta, pois isso poderia descolorir o sensor de imagens ou causar seu mau funcionamento.
- Proteja sua lente contra impressões digitais e arranhões. Limpe sua lente com um pano para lentes macio, limpo e sem resíduos.



Informações importantes sobre a utilização

Permita que somente pessoal qualificado faça a manutenção de sua câmera

Não permita que pessoas não qualificadas façam a manutenção da sua câmera nem tente fazê-lo você mesmo. Danos resultantes de manutenção não qualificada não são cobertos pela garantia.

Garanta a vida útil máxima da bateria e do carregador

- Sobrecarregar as baterias pode reduzir suas vidas úteis. Após o término da recarga, desconecte o cabo da câmera.

- Com o tempo, as baterias não usadas descarregam e devem ser recarregadas antes de serem usadas.
- Desconecte os carregadores das fontes de energia quando eles não estiverem em uso.
- Use baterias somente da forma para a qual elas foram projetadas.

Cuidado ao usar a câmera em ambientes úmidos

Quando a câmera é movida de um ambiente frio para um local quente e úmido, pode haver a formação de condensação nos circuitos eletrônicos sensíveis e no cartão de memória. Nesse caso, aguarde pelo menos 1 hora até que toda a umidade evapore antes de usar a câmera novamente.

Verifique se a câmera está funcionando corretamente antes de usá-la

O fabricante não se responsabiliza por quaisquer perdas de arquivos ou danos resultantes do mau funcionamento ou do uso inadequado da câmera.

Informações de direitos autorais

- Microsoft Windows e o logotipo do Windows são marcas registradas da Microsoft Corporation.
- HDMI, o logotipo HDMI e o termo "High Definition Multimedia Interface" são marcas comerciais ou registradas da HDMI Licensing LLC.
- QuickTime® e o logotipo do QuickTime® são marcas comerciais ou registradas da Apple Computer, Inc. usadas sob licença.

- As especificações da câmera ou o conteúdo deste manual poderão sofrer alterações sem aviso prévio devido à atualização das funções da câmera.
- Relativo à Licença de fonte aberta, consulte o arquivo "OpenSourceInfo.pdf" no CD-ROM fornecido.

Organização do Manual do Usuário

Funções básicas

12

Aprenda sobre o layout, os ícones e as funções básicas de fotografia da sua câmera.

Introdução sobre como tirar fotos

38

Aprenda a tirar fotos ao selecionar um modo e saiba como gravar vídeos.

Funções estendidas para tirar fotos

50

Aprenda sobre as opções que podem ser configuradas no modo Tirar fotos. Ao usar as opções para tirar fotos, você poderá usufruir de mais imagens e filmes personalizados.

Reprodução/Edição

78

Aprenda como reproduzir fotos, vídeos e editar fotos ou vídeos. Aprenda também a conectar sua câmera a PCs, impressoras fotográficas, TVs e HDTVs.

Menu de configurações da câmera

102

O ambiente de uso da câmera pode ser definido para um estado desejado usando o menu de configuração.

Apêndices

109

Consulte opções de configuração, mensagens de erro, especificações e dicas de manutenção.

Indicações usadas neste manual

Modo Tirar fotos	Marca
Smart Auto	
Programa	P
Prioridade de abertura	A
Prioridade do Prioridade	S
Manual	M
Noite	
Retrato	
Paisagem	
Cena	SCENE
Filme	

Explicação sobre o modo Tirar fotos exibida ao lado do nome

Isso mostra que as funções explicadas só podem ser selecionadas a partir do modo Tirar fotos. No caso do modo **SCENE**, isso corresponderá apenas a uma parte da cena.

Ex.: Ajustando a exposição (brilho)

Ajustando a exposição (brilho)

P A S SCENE

As imagens podem ser tiradas claras ou escuras, de acordo com a quantidade de luz. Nesse caso, é possível realizar um ajuste adequado controlando-se a quantidade de luz que entra na lente.

▲ Applying - ▲ 0 ▲ Applying +

Modo
P (Programa),
A (Prioridade de abertura),
S (Prioridade do Prioridade),
 (Noite),
 (Retrato),
 (Paisagem),
SCENE (Cena) ou
 (Filme)

O diagrama abaixo retrata o disco de modo para tirar fotos no corpo da câmera.

O modo desejado para torar fotos pode ser selecionado girando o disco de modo Tirar fotos.

O diagrama abaixo mostra que o status foi alterado para (SMART).



Opções de direção no Manual do Usuário

Ao explicar as etapas para a navegação do menu, as setas de direção para cima, para baixo, para a direita e para a esquerda são mostradas abaixo.

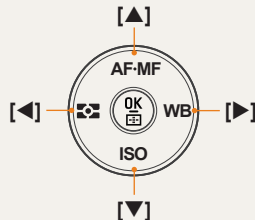

Ex.: Executando o modo 'Reprod.'

O usuário pode verificar imagens e filmes salvos.

- 1 Pressione
 - Mostra os arquivos salvos mais recentemente.
- 2 Verifique as imagens sequencialmente usando .

Tela de menu usada neste manual

Tela de menu do modo Tirar fotos

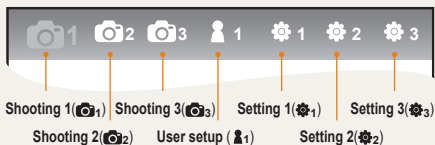

Tela de menu do modo para gravar filmes

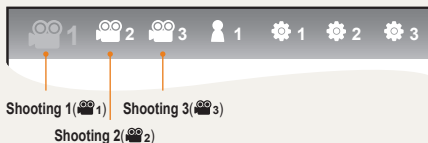

Ex.: Configurando a qualidade da imagem de um arquivo de filme

- 1 Configure o disco de modo como .
- 2 Pressione [MENU]
- 3 Selecione **Tirar fotos1** (1) → **Qualidade**
- 4 Selecione a qualidade de imagem desejada

Ícones usados neste manual

Símbolo	Explicação
	Informações adicionais sobre a função
	Avisos e precauções de segurança
[]	Botões da câmera. Por exemplo, [Obturador] (representa o botão do obturador)
()	Mostra a página de referência
→	Tela ao selecionar um menu ou opção dentro da etapa Exemplo: Selecione Tirar fotos 1 (1) → Qualidade . (representa a seleção de Tirar fotos 1 (1) e, em seguida, Qualidade .)
*	Símbolos de explicação de comentário

Abreviações usadas neste manual

Abreviações	Explicação
AF (Foco automático)	Foco automático
BRK (Agrupamento)	Agrupamento
DPOF (Formato de pedido de impressão digital)	Marca de pedido de impressão
EV (Valor da exposição)	Valor da exposição
OIS (Estabilização da imagem óptica)	Estabilização da imagem óptica
ISO (Padrão internacional para negativo de filme colorido)	Sensibilidade do filme
WB (Equilib. brancos)	Equilib. brancos

Expressões usadas neste manual

Pressionando o botão do obturador

- Pressione o botão **[Obturador]** até a metade: pressione o obturador até a metade
- Pressione o **[Obturador]**: pressione o botão do obturador até o final.



Objeto, fundo e composição

- **Objeto**: o objeto principal de uma cena, como uma pessoa, um animal ou natureza-morta
- **Fundo**: tudo aquilo que está ao redor do objeto
- **Composição**: a combinação de um objeto com o fundo

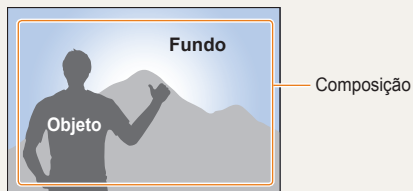

Exposição (Brilho)

A quantidade de luz que entra em sua câmera determina a exposição. Você pode alterar a exposição ao variar a velocidade do obturador, a abertura e a velocidade ISO. Quando a exposição é alterada, suas fotos se tornam mais escuras ou mais claras.



Exposição normal

Sobre-exposição
(excesso de claridade)

Referência rápida



Fotografando pessoas

- **SCENE** modo → Tomada de beleza ▶ 47
- Redução de olhos vermelhos ▶ 56
- Detecção Faces AF ▶ 64



Fotografando à noite ou no escuro

- **C** mode ▶ 45
- Opções de definição do flash ▶ 55
- Definição da velocidade ISO ▶ 59



Fotografando ações

- **S** mode ▶ 42
- Contínuo, Fotos sequenciais ▶ 73



Fotografando texto, insetos ou flores

- **SMART** modo → Tomada de item em close ▶ 39
- Usando o Equilíbrio do branco ▶ 68



Ajustando a exposição (brilho)

- Definição da velocidade ISO ▶ 59
- Ajustando a exposição ▶ 66
- Medição ▶ 67
- BRK (Agrupamento) ▶ 74



Aplicando um efeito diferente

- Assistente de imagem ▶ 75
- Estilo de fotografia ▶ 88



Reduzindo a trepidação da câmera

- Estabilização ótica de imagens (OIS) ▶ 35

- Visualizando arquivos por categoria no Smart Album ▶ 81
- Excluindo todos os arquivos do cartão de memória ▶ 83
- Visualizando arquivos em uma apresentação de slides ▶ 84
- Visualizando arquivos em uma TV ou HDTV ▶ 92
- Conectando sua câmera a um PC ▶ 93
- Ajustando o áudio e o volume ▶ 104
- Ajustando o brilho da tela ▶ 104
- Alterando o idioma de exibição ▶ 104
- Ajustando a data e a hora ▶ 106
- Formatando o cartão de memória ▶ 105
- Solucionando problemas ▶ 115

Sumário

Funções básicas	12	Evitando que o objeto fique fora de foco	33
Desembalando	13	Configurando a função de foco automático/manual... 34	
Nome e função de cada peça	14	Aplicando zoom	34
Disco de ajuste de dioptria/protetor ocular/lâmpada		Estabilização da imagem óptica (OIS)	35
de status	16	Usando o botão OIS na opção de menu	36
Nome de cada parte da lente	17	Pré-visualização da profundidade	37
Preparativos para antes de tirar fotos	18	Introdução sobre como tirar fotos	38
Carregando a bateria	18	Usando o modo Smart Auto	39
Instalando a bateria	19	Usando o modo Programa	40
Instalando o cartão de memória	20	Usando o modo Prioridade de Abertura, Prioridade	
Montando/Desmontando a lente	21	do Obturador ou Manual	41
Conectando a alça da câmera	22	Usando o modo Prioridade de Abertura	41
Ligando a energia e inicialização	23	Valor da abertura	41
Ícones	25	Usando o modo Prioridade do Obturador	42
Método de seleção de opção/menu	26	Velocidade do obturador	42
Usando o disco de modo	26	Usando o modo Manual	43
Usando [Fn]	27	Usando o modo Noite/Retrato/Paisagem	45
Configurando a tela e o áudio	28	Usando o modo Noite	45
Alterando o tipo de exibição	28	Usando o modo Retrato	45
Configurando a exibição do usuário	29	Usando o modo Paisagem	45
Configurando o áudio	29	Usando o modo Cena	46
Ajustando a tela	30	Usando o modo Tomada de beleza	47
Método simples para tirar fotos	31	Gravando um filme	48
Dicas para tirar fotos mais claras	32	Configurando o valor da abertura	48
Segurando a câmera corretamente	32	Para esmaecer a tela	48
Estabilização da imagem	32	Usando o Corte ruído	49
Pressionando o botão do obturador até a metade... 32			

Funções estendidas para tirar fotos.....	50	Detecção de faces	64
Configurando a resolução e a qualidade.....	51	Detecção normal de faces	64
Configurando uma resolução	51	Detecção de faces em autorretrato	65
Configurando a qualidade de imagem de uma foto.....	52	Ajuste de brilho e cor da imagem	66
Definindo a qualidade do filme	52	Ajustando a exposição (brilho).....	66
Redução de ruído	53	Ajuste da exposição	66
Usando a função de timer.....	54	Alterando o método de medição de brilho	67
Configurando a função de timer	54	Configurando o equilíbrio de brancos	68
Tirando uma foto em local escuro	55	Espaço de cor	71
Usando o botão pop-up de flash	55	Smart Range	72
Configurando a opção de flash.....	55	Alterando os métodos para tirar foto	73
Usando a função de correção de olhos vermelhos..	56	Método para tirar fotos sucessivas e configuração do timer	73
1.ª Cortina, 2.ª Cortina	56	Configuração detalhada do agrupamento	74
Ajustando a intensidade de luz do flash	57	Feito especial/Retoque de fotos.....	75
Usando uma unidade de flash externa (adquirida separadamente).....	58	Assist. Imagem	75
Ajustando a sensibilidade ISO	59	Mapeamento de chaves	77
Métodos para foco	60	Configurando o Mapeamento de chaves	77
Alterando os métodos para foco	60		
Prioridade AF	60		
Usando a lâmpada AF auxiliar.....	61		
Alterando a área de foco	61		
Configurando um foco na área selecionada.....	62		
Ajustando o Assistência MF	63		

Reprodução/Edição	78	Salvando arquivos RAW no formato JPEG ou TIFF ..	100
Reprod. (imagem/filme)	79	Imprimindo fotos com uma impressora fotográfica	
Visualizando imagens no modo Reproduzir	79	(PictBridge)	101
Visualizar arquivos no Smart Album por categoria...	81		
Convertendo para a visualização dividida	81	Menu de configurações da câmera	102
Proteção de arquivos	82	Menu de configurações da câmera	103
Excluindo um arquivo	82	Som	104
Ampliação/Redução	84	Tela	104
Visualizar um filme	85	Configuração normal 1	105
Edição de imagens	87	Configuração normal 2	106
Alterando a resolução	87	Configuração normal 3	107
Girando	87		
Ajuste olh. ver	88	Mensagens de erro	109
Ajustando a luz de fundo	88	Mensagens de erro	110
Estilo da imagem	88	Manutenção da câmera	111
Retoque da face	88	Limpando a câmera	111
Configurando as informações sobre impressão(DPOF)...	89	Sobre cartões de memória	112
Visualizando arquivos em uma TV ou HDTV	91	Sobre a bateria	113
Transferindo arquivos para o PC	93	Antes de entrar em contato com o centro de serviços ..	115
Para usuários do Windows	93	Especificações da câmera	118
Para usuários do Mac	96	Especificações da lente	122
Usando o Samsung Master	97	Acessórios (itens opcionais)	123
Usando o Samsung RAW Converter	98	Índice	125
Corrigindo a exposição	99		
Manuseio de arquivos JPEG/TIFF ao editar arquivos			
RAW	100		

Funções básicas

Aprenda sobre o layout, os ícones e as funções básicas de fotografia da câmera.

Conteúdo do pacote	13
Nome e função de cada peça	14
Preparativos para antes de tirar fotos	18
Ligando a energia e inicialização	23
Método de seleção de opção/menu	26
Configurando a tela e o áudio	28
Método simples para tirar fotos	31
Dicas para tirar fotos mais claras	32

Desembalando

Verifique se os itens a seguir estão presentes na caixa do seu equipamento.



Câmera (tampa da lente, protetor ocular, protetor de sapata incluídos)



Cabo USB



Bateria



Alça

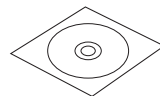

Instalação do software CD (incluindo o manual do usuário)

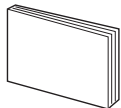

Quick Start Manual



Carregador/Cabo de força CA

13



As imagens dos componentes ou das peças opcionais podem ser diferentes dos produtos reais. Para obter mais informações sobre os itens opcionais, consulte "Acessórios (itens opcionais)". (p. 123)

Nome e função de cada peça

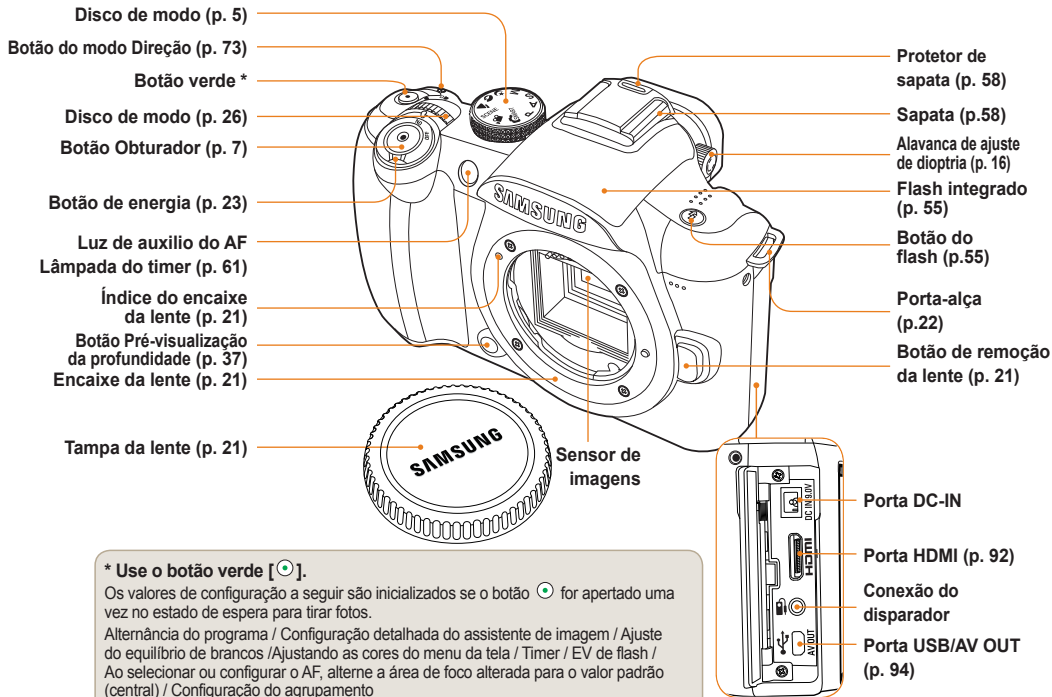



*** Uso do sensor de olhos**

Este produto converterá automaticamente para o EVF quando os usuários tentarem usar o visor eletrônico (EVF) operando o sensor ocular no modo Seleção automática, e todas as informações aparecerão no visor eletrônico. Não cubra o sensor ocular com as mãos ou qualquer material.

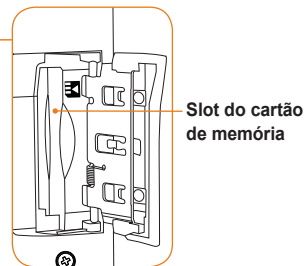

Disco de ajuste de dioptria/protetor ocular/lâmpada de status

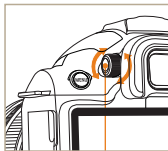

Alavanca de ajuste da visão

Uso da Alavanca de ajuste de dioptria

É possível ajustar o visor eletrônico de acordo com a visão do usuário.

Se a imagem não for exibida claramente no visor eletrônico, mova a alavanca de ajuste de visão para a direita/esquerda para obter uma visualização mais clara.

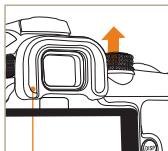

Protetor ocular

Remoção do protetor ocular

Quando a câmera é fornecida, o protetor ocular está anexado ao visor eletrônico. Pressione o protetor ocular conforme mostrado na figura referente à remoção.

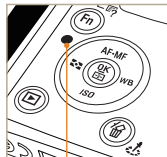

Lâmpada de status

Lâmpada de status

Ao salvar uma imagem ou gravar um filme, ela piscará mostrando o status operacional da câmera.

- **Piscando:** Quando salvar fotos, gravar filmes ou na leitura por um computador ou impressora.
- **Aceso:** Quando não há transferência de dados enquanto a conexão a um computador ou impressora é concluída.

Nome de cada parte da lente

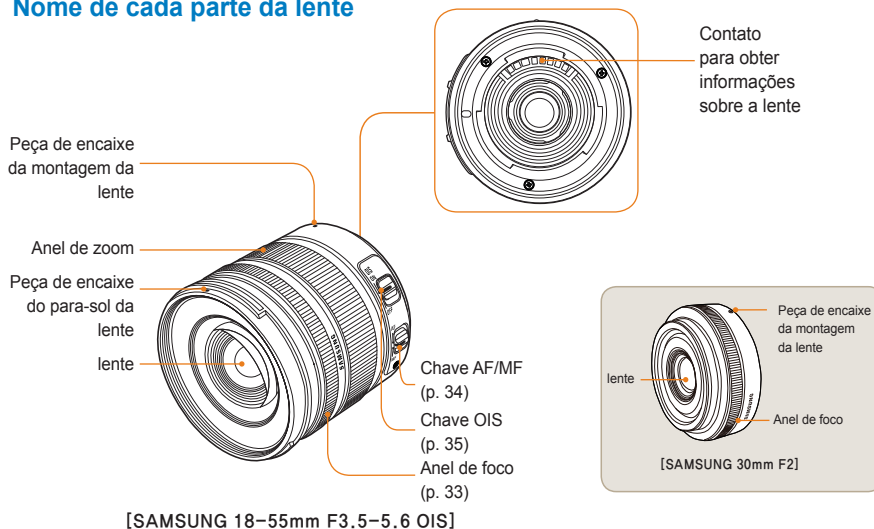

- Ao adquirir a lente separadamente, entre em contato com o centro de serviços para verificar os modelos compatíveis para uso.
- Este Manual do Usuário foi preparado com base na lente **SAMSUNG 18-55mm F3.5-5.6 OIS**. Consulte o Manual do usuário da lente para obter mais informações sobre lentes além dessas acima.

Preparativos para antes de tirar fotos

Carregando a bateria

Carregue a bateria completamente antes de usar o equipamento.

Faça as conexões conforme a figura a seguir.

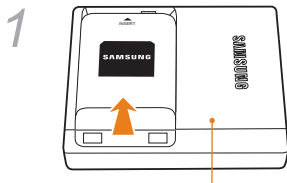

Carregador



- Para remover a bateria do carregador, levante-a levemente em direção à seta.
- Use os carregadores ou baterias indicados para uso adequado. A SAMSUNG não se responsabiliza por acidentes que possam ocorrer devido ao uso de um produto diferente do indicado.

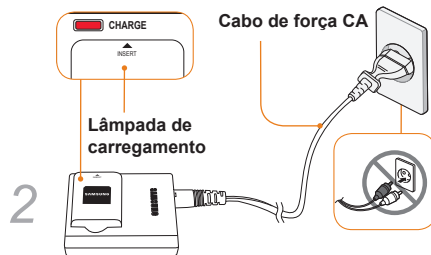

Cor da lâmpada de carregamento	Status do carregamento
Vermelho	Carregando
Verde	Carga máxima
Desligado, ou Amarelo	Erro ao carregar

Instalando a bateria

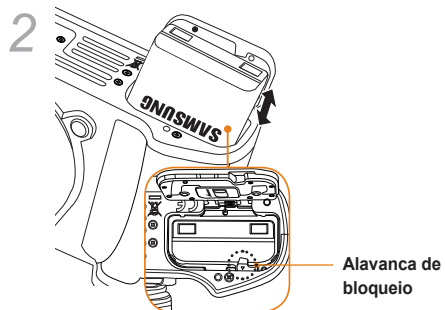
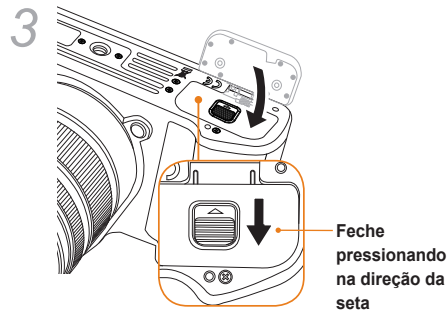
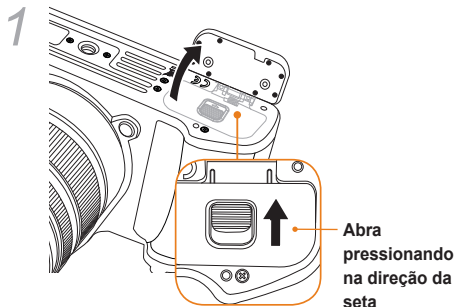

Ao remover a bateria, puxe levemente a alavanca de bloqueio para baixo. A bateria poderá então ser removida.

Instalando o cartão de memória

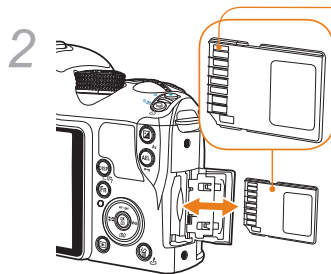
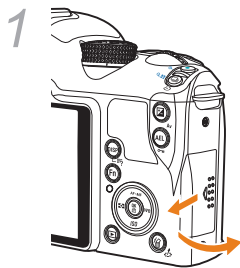

Depois de verificar a direção do terminal metálico, você poderá inserir o cartão de memória.

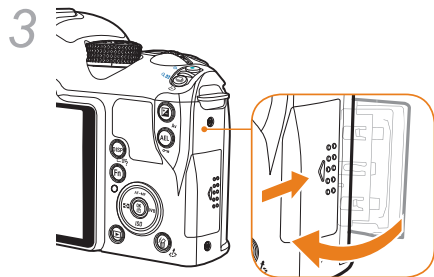

- Ao remover o cartão de memória, empurre-o levemente na direção do encaixe.
- Não remova o cartão de memória ou a bateria quando a lâmpada do indicador de status da câmera estiver piscando. Isso pode causar perda de dados ou danos ao equipamento.

Montando/Desmontando a lente

Remova o protetor do encaixe da lente e a tampa da lente antes da instalação da lente.

Depois de corresponder o índice do encaixe da lente (vermelho) do corpo da câmera com o ponto (vermelho) do encaixe da lente, monte a lente girando para a direita. No caso da remoção da lente, gire-a no sentido anti-horário enquanto pressiona o botão de desmontagem da lente.

Antes de montar a lente



Montagem da lente

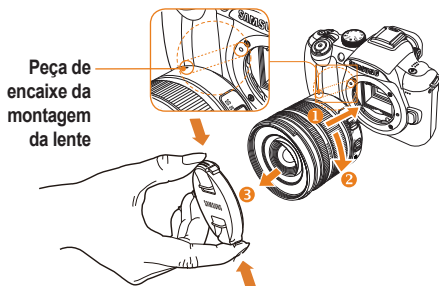

Desmontando a lente

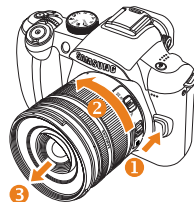

- Recomenda-se montar e desmontar a lente com a câmera desligada para garantir a operação estável da lente.
- A SAMSUNG não se responsabiliza por nenhum acidente, dano ou problema causado pelo uso de lentes de outras empresas.
- A tampa da lente protege o produto contra arranhões ou poeira durante o transporte.



- A mudança de lentes deverá ser realizada em um ambiente livre de poeira. Poeira no corpo ou na lente da câmera pode causar defeito no equipamento.
- Ao montar a lente, não toque a parte interior da câmera com o dedo. Qualquer poeira ou partícula dentro da câmera poderá resultar em impacto na qualidade da imagem ou causar defeitos.

Conectando a alça da câmera

Ao conectar a alça ao corpo da câmera, o usuário poderá carregá-la adequadamente.

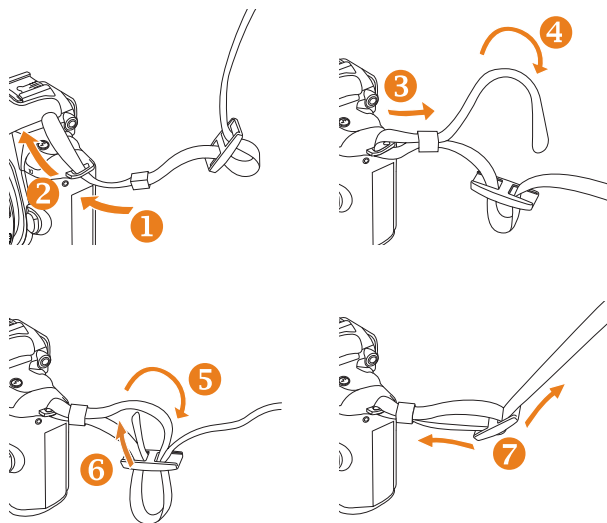

Ligando a energia e inicialização

Ao ligar/desligar, defina o botão de energia como **NO/OFF**.

Ao ativar a energia pela primeira vez, você poderá ser solicitado a definir o idioma e a data.

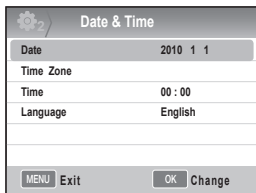

- 1 Pressione [▼] para selecionar o **Language** e depois pressione [OK].
- 2 Pressione [▲/▼/◀/▶] para definir a opção de idioma desejada e depois pressione [OK].
 - A tela aparecerá no idioma selecionado.



- 3 Pressione [▲/▼] para selecionar **Data** e depois pressione [OK].
- 4 Pressione [▲/▼/◀/▶] para definir a data desejada e depois pressione [OK].



- 5 Pressione [▼] para selecionar **Fuso horário** e depois pressione [OK].
- 6 Defina o fuso horário desejado pressionando [◀/▶].



- 7 Para definir o horário de verão, pressione [▲].
Pressione [▲] novamente para desativar.
- 8 Pressione [OK] para salvar.
- 9 Pressione [▼] para selecionar **Hora** e depois pressione [OK].
- 10 Defina a hora desejada pressionando [▲/▼/◀/▶], e então pressione [OK].



- 11 Pressione [MENU] para concluir a configuração.



Ligando a energia e inicialização

Todos os detalhes mostrados no visor eletrônico aparecerão de forma idêntica na tela. Ao usar a função Visualização ao Vivo, o usuário pode tirar uma foto adequadamente sem precisar passar pelo visor eletrônico.

Os ícones mostrados na tela são descritos no caso de uma definição para utilização das opções OIS e AF/MF da lente em uso.

Ícones

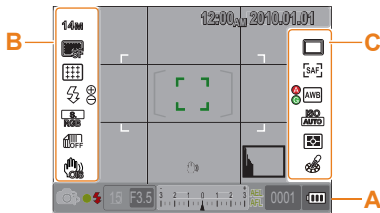

A Exibição de informações

	Modo Tirar fotos
	Modo de gravação de filmes
	Verificação do foco
	Flash
15	Velocidade do obturador
F3.5	Valor da abertura
	Valor ajustado da exposição
AEL AFL	Configuração de AEL/AFL
0001	Número possível de tomadas
	Informações sobre a bateria
	Informa que o cartão de memória não foi inserido
	Aviso de trepidação da câmera
12:00 AM 2010.01.01	Informações sobre hora, data e ano
	Indicador de foco
	Área de medida do ponto
	Zona AF
	Histograma
	Exibição de grade

B Exibição da opção Tirar fotos(esquerda)

14mm	Tamanho
	Tamanho do filme
	Qualidade da imagem
	Qualidade do filme
	Área de foco
	Flash
	Ajuste da luz do flash
	Espaço de cor
	Smart Range
	OIS
	Gravação de voz
	Esmaecedor
	Corte ruído

C Exibição da opção Tirar fotos(direita)

	Modo Direção
	Timer
	Modo AF
	Equilib. brancos
	Ajuste de equilíbrio de brancos
	ISO
	Opção de medição
	Assistente de imagem



A tela mostra os ícones da opção selecionada no momento.

Método de seleção de opção/menu

Ao pressionar **[MENU]**, você poderá selecionar a opção ou o menu desejado apertando **[▲/▼]** ou **[OK]**.

- 1 Pressione **[MENU]** no modo Tirar fotos.
- 2 Você pode selecionar a opção ou o menu desejado pressionando **[▲/▼/◀/▶]** ou **[OK]**.

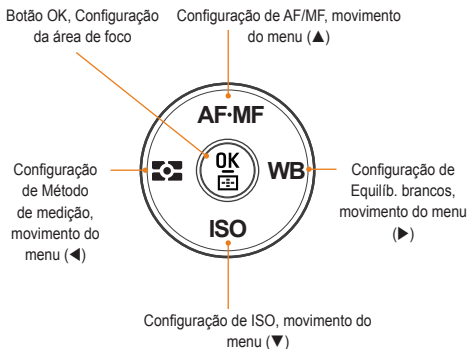

- 3 Para salvar a opção ou o menu desejado, pressione **[OK]**.

Volte para a etapa anterior.

Para voltar para a etapa anterior, pressione **[MENU]**.



O usuário pode retornar ao estado para Tirar fotos pressionando **[Obturator]**.

Usando o disco de modo

O usuário pode alterar o valor das configurações do menu usando o disco de modo ou movendo a tela do menu na direção desejada. Por exemplo, ao tirar uma foto no modo Prior. veloc. obturador, você poderá rapidamente ajustar a velocidade desejada para o obturador.

Exemplo. Usando o disco de modo no modo S

- 1 Configure o disco de modo como **S**.
- 2 Ajuste a velocidade do obturador girando o disco de modo.
 - O valor da abertura é definido automaticamente de acordo com a velocidade que está sendo configurada para o obturador.

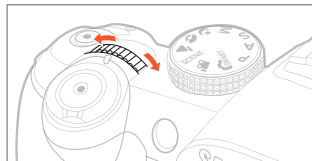

Usando [Fn]

Ao usar a função **[Fn]** do corpo da câmera, o usuário poderá visualizar as principais funções, como Qualidade, Tamanho, Área AF, Flash, Espaço de cor, Smart Range e OIS.

Exemplo: Configuração do Flash no modo P

- 1 Configure o disco de modo como **P**.
- 2 Pressione o botão **[Fn]** no corpo da câmera.
- 3 Selecione **Flash** usando **[◀/▶]** ou o disco de modo.



- 4 Pressione **[▲]**.
- 5 Defina a opção do menu flash usando o **[◀/▶]** ou o disco.

- 6 Pressione **[▲]**.
- 7 Defina a intensidade da luz do flash usando **[◀/▶]** ou o disco de modo.
 - Isso permite o ajuste da intensidade da luz do flash em até ± 2 níveis.



Exibir o nível de ajuste da luz do flash

- 8 Alinhe o objeto que será fotografado no quadro e pressione o botão **[Obturator]** até a metade para focalizá-lo.
- 9 Pressione **[Obturator]** para tirar uma foto.

Configurando a tela e o áudio

Saiba como alterar as configurações básicas da tela e de áudio de acordo com as suas preferências.

Alterando o tipo de exibição

Você pode selecionar o método de exibição dos ícones e itens de opção exibidos quando estiver no modo Tirar fotos e Reproduzir.

Pressione **[DISP]** repetidamente.

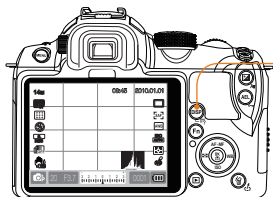

Botão DISP

Modo Tirar fotos

- Exibe todas as informações para tirar fotos definidas pelo usuário, exceto as referentes à linha de grade e ao histograma.
- Exibe todas as informações para tirar fotos definidas pelo usuário, exceto as referentes à linha de grade, à data, à hora e ao histograma. (p. 29)
- Oculta todas as informações, exceto as referentes ao modo Fotografia, à velocidade do obturador, ao valor da abertura, exposição, número de fotos disponíveis, informações de bateria.

Modo Reproduzir

- Exibe as informações meta para tirar fotos.
- Exibe o histograma RGB, a opção atualmente selecionada e a data definida.
- Exibe as informações sobre a velocidade do obturador, o valor de abertura, o nome do arquivo, o arquivo em execução e o número total de arquivos salvos.

Visualizando as descrições de funções do menu

- 1 No modo Tirar fotos, pressione **[MENU]**.
- 2 Selecione a opção de menu desejada
 - Pressione **[DISP]** e mantenha-o pressionado. As descrições das funções do menu selecionado aparecem na tela.



Dimensões da foto

A resolução e a taxa H/V das imagens podem ser definidas.

Configurando a exibição do usuário

P A S M SCENE

Você pode definir ou remover o método de exibição das informações sobre como tirar fotos.

- 1 Pressione **[MENU]** no modo Tirar fotos.
- 2 Selecione **Configuração de usuário** ()
→ **Exibição usuário** → uma opção.

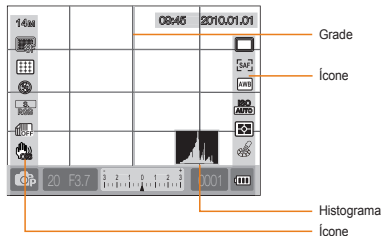

Sobre o histograma

O histograma refere-se ao gráfico que mostra a distribuição do brilho de uma imagem. Ele representará uma imagem escura se o gráfico estiver inclinado para a esquerda e uma imagem clara se ele estiver inclinado para a direita. A altura do gráfico está relacionada às informações de cor e o gráfico fica maior quando uma cor específica está mais distribuída.



▲ Exposição insuficiente

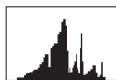

▲ Exposição relevante



▲ Exposição excessiva

Configurando o áudio

P A S M SCENE

O usuário pode configurar o áudio reproduzido quando a câmera é manipulada.

- 1 No modo Tirar fotos ou Reproduzir, pressione **[MENU]**.
- 2 Selecione **Config2** () → **Áudio** → **Volume do sistema** → uma opção.

Desligado	Nenhum som é emitido quando [OK] é pressionado.
Baixo, Meio, Alto	Nenhum som é emitido quando [OK] é pressionado.

- 3 Pressione **[MENU]** para retornar ao modo anterior.

Ajustando a tela

SMART P A S M SCENE

A tela pode ser ajustada de acordo com a conveniência do usuário.

- 1 No modo Tirar fotos ou Reprodução, pressione **[MENU]**.
- 2 Selecione **Configurações 3** (3) → **Seleção de tela.**
- 3 Selecione uma opção desejada.

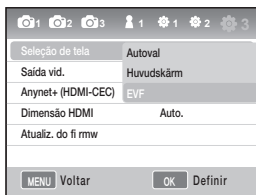

Seleção automática	Converte entre Tela Principal e EVF pelo sensor ocular
Tela Principal	A tela só ficará visível através de Tela Principal
EVF	A tela só ficará visível através de EVF



Método simples para tirar fotos

O usuário pode tirar uma foto de forma adequada, minimizando a necessidade de configuração.

- 1 Gire o disco de modo para **SMART**.



- 2 Alinhe o objeto que será fotografado no quadro.

Todos os detalhes mostrados no visor eletrônico aparecerão de forma idêntica na tela.

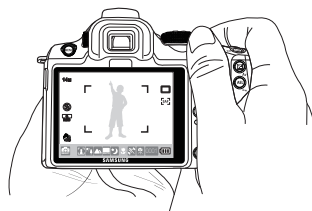

- 3 Pressione o botão **[Obturator]** até a metade para focalizar o objeto.

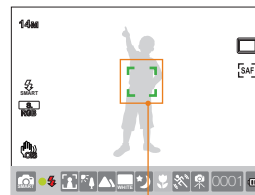

- Verde: O foco está configurado.
- Vermelho: O foco não está configurado.

- 4 Pressione **[Obturator]** para tirar uma foto.



- Consulte "Dicas para tirar fotos mais claras" (p. 32) para obter fotos claras.
- Pressione **[▶]** para ver as imagens salvas na tela.

Dicas para tirar fotos mais claras

Segurando a câmera corretamente

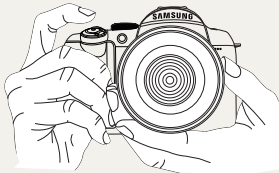

Certifique-se de que a sua mão, o seu cabelo e a alça da câmera não estejam interferindo na lente ou no flash.

Pressionando o botão do obturador até a metade



Para verificar antecipadamente se o foco da composição está adequadamente configurado, use a função de pressionamento do botão do obturador até a metade. Se você pressionar o obturador até o final, o foco e a exposição serão ajustados automaticamente.

Estabilização da imagem



- Para evitar o efeito de borrão da trepidação da câmera, configure a função de estabilização da imagem óptica (OIS). (p.35)

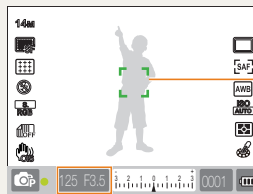

Exibindo a velocidade do obturador e o valor da abertura que estão sendo configurados

Quadro de foco

- Caso esteja verde, tire a foto pressionando o [Obturador].
- Caso esteja vermelho, altere a composição ou ajuste o foco novamente, pois ele não foi ajustado corretamente.



Evitando que o objeto fique fora de foco

Nas circunstâncias a seguir, a imagem poderá aparecer desfocada, pois pode ser difícil manter o objeto em foco.

- Quando o contraste da cor não está claro (como quando uma pessoa está vestindo roupas de cor idêntica ao fundo)
- Quando o objeto está na frente de uma luz de fundo forte
- Quando o objeto gera uma luz refletida forte
- Quando há um padrão repetido horizontalmente, como uma persiana
- Quando o objeto não está no centro
- Quando há uma parede branca plana que não inclui padrões específicos.
- Quando há um objeto se movimentando rapidamente.
- Quando o objeto está muito próximo da câmera.



Tente usar a função de bloqueio de foco.

Ajuste o foco usando a função de obturador até a metade onde o foco pode ficar mais fácil. Em seguida, basta pressionar o botão **[Obturador]** após mover a câmera para a composição desejada. Mantenha o botão do obturador pressionado até a metade até que você de fato tire a foto.

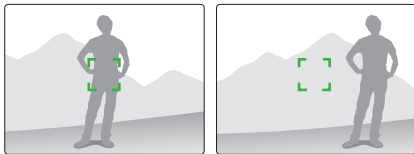

Com o botão do obturador pressionado até a metade, pressione o botão **[AEL]** da câmera para corrigir o valor de exposição e as informações do foco ao mesmo tempo de acordo com a configuração. Para cancelar a função, pressione o botão **[AEL]** mais uma vez. (p. 77)

Usando o foco manual

Quando a função de foco automático não opera normalmente devido a fatores ambientais, o foco pode ser ajustado manualmente configurando-se o método de foco como **MF**.

Quando o foco da lente é definido como Foco manual (MF), esta função ajuda a enfocar o objeto expandindo a tela automaticamente. Ao pressionar o obturador até a metade, a tela volta ao normal para o estado de foco ajustado. (P. 63)



- Ao usar o nível de controle de **[AF/MF]**, o foco pode ser ajustado manualmente.
- Se a lente não possuir a chave AF/MF, você poderá configurar a opção **Foco manual (MF)** no menu de modo AF.
- A opção selecionável pode ser diferente de acordo com a lente que está sendo usada.
- Ao ajustar o foco manualmente, a imagem pode aparecer desfocada se o foco não for configurado adequadamente. Tire uma foto após configurar o foco adequadamente.
- Ao usar a função de foco manual, a **Área AF** não ficará disponível para uso.
- No modo de filmagem, você não pode definir o foco usando a imagem expandida.



Configurando a função de foco automático/manual

O foco pode ser ajustado automaticamente ou manualmente usando a chave AF/MF nas laterais da lente.

1 Uso do foco automático

Defina a chave AF/MF da lente como **AF**.
O foco é ajustado automaticamente ao pressionar o botão do obturador até a metade.

2 Uso do foco manual

Defina a chave AF/MF da lente como **MF**.
O foco pode ser ajustado manualmente girando o anel de foco.

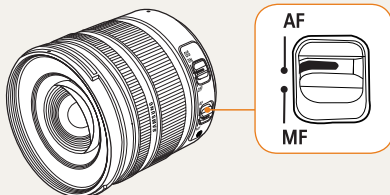

Podem existir modelos de lente sem a chave AF/MF.
Considere isso ao comprá-las. (p. 60)



Aplicando zoom

Usando o anel de zoom, você pode aumentar (ângulo de telefoto) ou reduzir (ângulo amplo) o tamanho de uma imagem alterando o valor da distância focal da lente da câmera.

Ajuste-a de acordo com o tamanho desejado e tire a foto.

- 1 Gire o anel de zoom para a esquerda/direita depois de verificar o foco ao objeto.
 - De acordo com a distância focal alterada, o objeto pode aparecer maior ou menor.
- 2 Pressione o botão **[Obturador]** até a metade para focalizar o objeto.
- 3 Pressione **[Obturador]** para tirar uma foto.



Como o foco pode ficar levemente diferente devido à distância focal alterada, recomenda-se ajustar o foco novamente antes de tirar uma foto se você tiver alterado a distância focal girando o anel de zoom.



Estabilização da imagem óptica (OIS)

Quando o usuário utilizar a função de estabilização da imagem óptica (OIS) ao tirar fotos, ele poderá ajustar o foco das imagens com precisão, pois isso minimiza a trepidação da câmera.

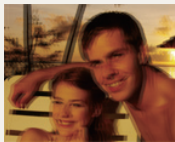

▲ Antes de aplicar a OIS

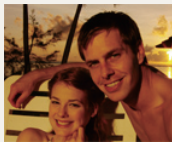

▲ Depois de aplicar a OIS

Usando o botão OIS da lente

A função OIS pode ser usada somente quando a lente em uso possuir essa função.

Para usar essa função, configure **[OIS]** como **ON**.

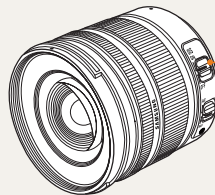

OIS
ON
OFF





Usando o botão OIS na opção de menu

Depois de configurar o botão OIS, selecione a função OIS na opção de menu

1 No modo Tirar fotos, pressione **[MENU]**.

2 Selecione **Tirar fotos3** (3/3) → **OIS** → uma opção.



Modo 1

A função OIS é aplicada somente ao pressionar o obturador por inteiro ou até a metade.



Modo 2

A função OIS é sempre aplicada.



- A função OIS pode não ser aplicada adequadamente nos casos a seguir.
 - Ao tirar uma foto ao mesmo tempo que acompanha um objeto em movimento
 - Quando ocorre uma grande vibração maior do que a estabilização pode suportar
 - Quando a velocidade do obturador fica lenta demais devido a uma circunstância específica, como ao tirar fotos à noite
 - Quando a capacidade da bateria não é suficiente
 - Quando você fotografa em close
- Ao usar um tripé, desative a função OIS, pois a imagem pode ficar tremida devido à vibração dessa função.
- Se a câmera passar por algum impacto ao tirar uma foto, a exibição pode ficar tremida. Nesse caso, a câmera poderá funcionar normalmente se for ligada e desligada novamente.
- Como o consumo de bateria pode aumentar com o uso da função OIS, recomenda-se usar a função somente se necessário.
- Para ajustar a função OIS usando o menu, defina **[OIS]** da lente para **ON**. Esta função pode não funcionar, dependendo do modelo da lente.
- A função pode ser definida diretamente, pressionando **[Fn]** no modo Fotografia.



Quando você não está usando a função de visualização de profundidade, pode ver o objeto somente através da câmera na condição de abertura máxima (número f mínimo) no modo Fotografia.

Se você usar a profundidade da função de verificação do campo antes de tirar uma foto, você poderá verificar de forma adequada a profundidade do campo antecipadamente.

- 1 Pressione o botão **[Pré-visualização da profundidade]** no modo Tirar fotos.

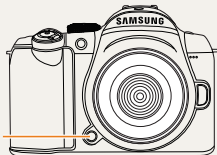

Botão Pré-visualização da profundidade

- 2 Você pode verificar a profundidade do resultado do campo tirado de fato usando a tela e o visor eletrônico.



Você pode configurar a função de um botão de forma diferente usando a opção de menu **Mapeamento de chaves**. (p. 77)

Qual a profundidade do campo?

Quando você usa o foco em um objeto específico, há um alcance no qual os objetos mais próximos e mais distantes também ficarão em foco. Esse alcance de foco é chamado de profundidade de campo.

Quanto mais ampla for a lente de ângulo amplo, maior será o valor de abertura e o campo de profundidade. Por exemplo, a parada da abertura f 11 é maior que f 2.8.

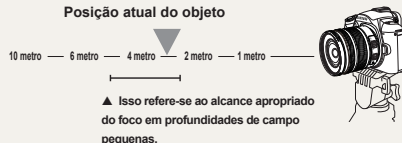
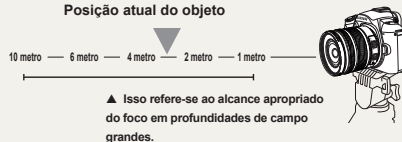

Introdução sobre como tirar fotos

Aprenda a tirar fotos ao selecionar um modo e saiba como gravar vídeos.

Usando o modo Smart Auto	39
Usando o modo Programa	40
Usando o modo Prioridade de Abertura, Prioridade do Obturador ou Manual	41
Usando o modo Noite/Retrato/Paisagem	45
Usando o modo Cena	46
Gravando um filme	48







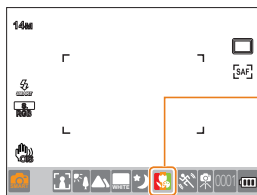

Usando o modo Smart Auto









O modo Smart Auto permite tirar fotos no estado otimizado do ambiente da foto sem uma manipulação separada, pois a câmera reconhece as diversas condições de fotografia automaticamente. Sendo assim, mesmo um iniciante pode usar a câmera facilmente.

- 1 Gire o disco de modo para  SMART.
- 2 Alinhe o objeto que será fotografado no quadro.
 - Se a câmera definir uma composição de tomada desejável, ela detectará a cena automaticamente e exibirá o ícone do modo correspondente na tela.





O ícone do modo correspondente é exibido de acordo com a cena detectada.

	Tomada de paisagem ao ar livre
	Tomada com fundo muito claro
	Tomada de paisagem à noite
	Tomada de retrato ao ar livre à noite
	Tomada de paisagem com luz de fundo sem uma pessoa
	Tomada de retrato com luz de fundo
	Tomada de retrato
	Tomada em close

	Tomada de item em close
	Tomada de pôr-do-sol
	Tomada de céu azul
	Tomada da natureza como floresta e folhas
	Tomada em close de item com várias cores
	Tomada de retrato em close
	Depois de fixar-se a um apoio, como o tripé, prossiga com a tomada sob a condição de que o objeto não se mova durante algum tempo.
	Tirar fotos de objetos com muito movimento



- Quando a câmera não detecta o ambiente para tirar a foto, ela tira a foto com as configurações básicas do modo .
- Mesmo após detectar a face, a câmera pode não reconhecer o modo Retrato de acordo com a direção e o brilho da face.
- A câmera pode reconhecer a mesma cena de maneira diferente de acordo com o ambiente em que a foto está sendo tirada, como a luz, a trepidação da câmera e a distância do objeto.
- A câmera pode não conseguir fazer o reconhecimento no modo  de acordo com o movimento do objeto mesmo se um tripé for usado.

- 3 Pressione o botão **[Obturador]** até a metade para focalizar o objeto.
- 4 Pressione **[Obturador]** para tirar uma foto.

Usando o modo Programa

No modo Programa, a velocidade do obturador e o valor de abertura são ajustados automaticamente, mantendo o brilho correto.

- 1 Gire o disco de modo para **P**.
- 2 Defina as opções
 - para obter uma lista de opções, consulte “Funções estendidas para tirar fotos”.(p.50)

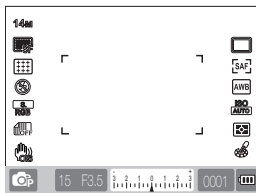

- 3 Alinhe o objeto que será fotografado no quadro e pressione o botão **[Obturador]** até a metade para focalizá-lo.
- 4 Pressione **[Obturador]** para tirar uma foto.

Qual o método de alternância do programa?

Se a exposição for alterada usando o modo P (programa), a velocidade do obturador e o valor da abertura serão alterados conforme as regras a seguir.

Se essa função for usada, a velocidade do obturador e o valor da abertura desejados podem ser selecionados enquanto o mesmo brilho é mantido.

Direção do disco de modo	Alterando o valor da exposição
Esquerda	Velocidade do obturador reduzida + abertura aumentada
Direita	Velocidade do obturador aumentada + abertura reduzida

Usando o modo Prioridade de Abertura, Prioridade do Obturador ou Manual

Ao usar o valor da abertura de ajuste do volume de luz e da velocidade do obturador, você poderá tirar fotos com a exposição desejada.

Em relação aos modos para tirar foto que permitem ajustar o valor de abertura e a velocidade do obturador, há o modo Prioridade de Abertura, modo Prior. veloc. obturador e o modo Manual.

Usando o modo Prioridade de Abertura

O modo Prioridade de Abertura permite que você defina manualmente o valor da abertura enquanto a câmera seleciona automaticamente uma velocidade de obturador adequada.

- 1 Gire o disco de modo para **A**.
- 2 Gire o disco de modo para ajustar o valor da abertura.

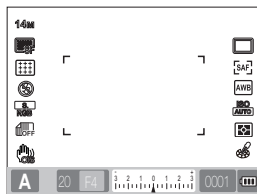

- 3 Defina as opções
 - para obter uma lista de opções, consulte “Funções estendidas para tirar fotos”(p. 50).
- 4 Alinhe o objeto que será fotografado no quadro e pressione o botão **[Obturador]** até a metade para focalizá-lo.
- 5 Pressione **[Obturador]** para tirar uma foto.

Valor da abertura

O valor da abertura de uma lente pode ser ajustado para controlar a quantidade de luz que chegará ao sensor de imagem. Ao abrir a abertura (reduzir o valor da abertura), os objetos mais próximos e mais distantes que o objeto em foco ficarão fora de foco. Ao fechar a abertura (aumentar o valor da abertura), o alcance em foco será expandido para frente e para trás.



▲ Valor de abertura aumentado (abertura estreita)



▲ Valor de abertura reduzido (abertura ampla)

Usando o modo Prioridade do Obturador

O modo Prioridade do Obturador permite que você defina manualmente a velocidade do obturador enquanto a câmera seleciona automaticamente um valor de abertura adequado.

- 1 Gire o disco de modo para **S**.
- 2 Gire o disco de modo para ajustar a velocidade do obturador.

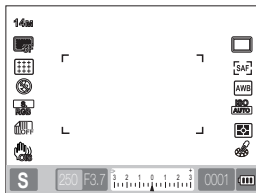

- 3 Defina as opções
 - para obter uma lista de opções, consulte “Funções estendidas para tirar fotos”(p. 50).
- 4 Alinhe o objeto que será fotografado no quadro e pressione o botão **[Obturador]** até a metade para focalizá-lo.
- 5 Pressione **[Obturador]** para tirar uma foto.

Velocidade do obturador

A velocidade do obturador é a quantidade de tempo em que o obturador fica aberto. Você pode usufruir de vários efeitos interessantes ajustando a velocidade do obturador. Uma velocidade de obturador baixa deixa o movimento borrado na imagem. Você pode verificar a velocidade na imagem quando a velocidade de obturador baixa é usada para uma tomada.

Uma velocidade de obturador mais rápida é essencial para a captura do movimento. Uma velocidade de obturador mais rápida congelou o objeto em movimento.



▲ Velocidade do obturador lenta



▲ Velocidade do obturador rápida

Usando o modo Manual

No modo Manual, você pode tirar fotos configurando várias opções de tomada incluindo diretamente a velocidade do obturador e o valor da abertura.

- 1 Gire o disco de modo para **M**.
- 2 Gire o disco de modo para ajustar a velocidade do obturador.
- 3 Pressione o botão de **agrupamento**.

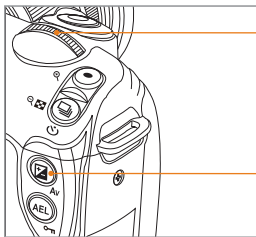

Disco de modo

Botão de agrupamento

- 4 Definindo a opção para tirar fotos desejada
 - para obter uma lista de opções, consulte “Funções estendidas para tirar fotos”(p. 50).
- 5 Alinhe o objeto que será fotografado no quadro e pressione o botão **[Obturador]** até a metade para focalizá-lo.
- 6 Pressione **[Obturador]** para tirar uma foto.



- No caso do modo P (programa), S (prioridade do obturador) ou A (prioridade de abertura), a tela fica vermelha nas partes que vão além do alcance da exposição.
Modo **P**: O sinal vermelho é exibido para a velocidade do obturador e para o valor da abertura.
Modo **S**: O sinal vermelho é exibido para a velocidade do obturador.
Modo **A**: O sinal vermelho é exibido para a velocidade da abertura.
- A velocidade ISO não pode ser definida automaticamente no modo **M**(manual).

Usando a exposição a luz artificial

Ao usar a exposição a luz artificial, você pode definir a velocidade do obturador para o quanto desejar.

- 1 Gire o disco de modo para **M**.
- 2 Gire o disco de modo e configure a velocidade do obturador como **Bulbo**.
 - A indicação de exposição a luz artificial aparece ao lado da velocidade do obturador de 30" (segundos).

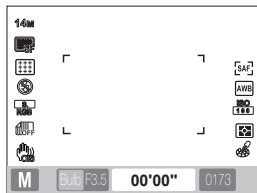

- 3 Para ajustar o valor da abertura, pressione o botão de agrupamento e mantenha-o pressionado ao girar o disco de modo.
- 4 Alinhe o objeto que será fotografado no quadro e pressione o botão **[Obturador]** até a metade para focalizá-lo.
- 5 Pressione **[Obturador]** para tirar uma foto.
 - O tempo de exposição será mantido até que você pare de pressionar o **[Obturador]**. Pressione o **[Obturador]** e mantenha-o pressionado pelo tempo desejado. Assim que você parar de pressionar o **[Obturador]**, a foto será tirada.



- Para a estabilização da imagem ao tirar fotos no modo de exposição a luz artificial, recomendamos usar um tripé confiável ou um disparador (adquirido separadamente).
- Se você usar uma velocidade de disparador demorada, o tempo para salvar as imagens fica mais demorado também. Isso não é um problema do equipamento e você não precisa substituir a bateria.
- Ao tirar fotos por muito tempo usando a função de tomada de luz artificial, recomendamos usar a câmera após carregar a bateria totalmente. A função de redução de ruído funciona quando a velocidade do obturador é definida como mais longa que 1 segundo.
- Ao tirar fotos no modo de exposição a luz artificial, você poderá ouvir um ruído no caso de uma exposição longa. Sendo assim, recomendamos configurar a função de redução de ruído.
- Ao usar a função de exposição a luz artificial, a função para tirar fotos sucessivamente não poderá ser usada.
- A velocidade ISO não pode ser definida automaticamente quando se utiliza a função de exposição do bulbo.

Usando o modo Noite/Retrato/Paisagem

Usando o modo Noite

Ao usar o modo Noite, você pode usar o valor de exposição ideal para um ambiente escuro.

- 1 Gire o disco de modo para
- 2 Alinhe o objeto que será fotografado no quadro e pressione o botão **[Obturador]** até a metade para focalizá-lo.
- 3 Pressione **[Obturador]** para tirar uma foto.



No modo Noite, recomenda-se usar um tripé, um disparador ou a função Timer para minimizar a trepidação da câmera (adquiridos separadamente).

Usando o modo Retrato

No modo Retrato, o efeito ideal pode ser obtido em uma tomada de retrato.

- 1 Gire o disco de modo para
- 2 Alinhe o objeto que será fotografado no quadro e pressione o botão **[Obturador]** até a metade para focalizá-lo.
- 3 Pressione **[Obturador]** para tirar uma foto.



No modo Retrato, a área de foco é automaticamente definida para a face, pois está configurado no modo **Deteção Faces AF** automaticamente.

Usando o modo Paisagem

Esse modo pode ser útil quando um foco claro de paisagem natural é necessário.

- 1 Gire o disco de modo para
- 2 Alinhe o objeto que será fotografado no quadro e pressione o botão **[Obturador]** até a metade para focalizá-lo.
- 3 Pressione **[Obturador]** para tirar uma foto.



No modo Paisagem, a velocidade do obturador é ajustada automaticamente de acordo com o valor da abertura. Recomenda-se usar um tripé no caso de uma configuração lenta da velocidade de obturador.

Usando o modo Cena

Como a opção apropriada é configurada antecipadamente pela cena, a tomada pode ser realizada adequadamente selecionando uma cena apropriada para a situação.

- 1 Gire o disco de modo para **SCENE**.
- 2 Selecione uma cena.
 - Pressione **[MENU]** para selecionar uma cena. Você pode selecionar a cena desejada.
 - Para o modo Tomada de beleza, consulte “Usando o modo Tomada de beleza”.

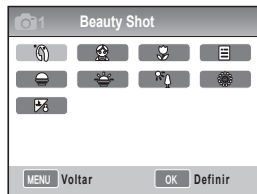

- 3 Alinhe o objeto que será fotografado no quadro e pressione o botão **[Obturador]** até a metade para focalizá-lo.
- 4 Pressione **[Obturador]** para tirar uma foto.



Quando a câmera estiver configurada para o modo de espera e o disco de modo estiver em **SCENE**, você poderá selecionar diretamente a cena desejada pressionando **[Fn]**.



Usando o modo Tomada de beleza

SCENE

No modo Tomada de beleza, você pode tirar fotos retocando a pele para que ela fique mais limpa e bonita.

- 1 Gire o disco de modo para **SCENE**.
- 2 Pressione **[MENU]**.
- 3 Selecione **Tirar fotos1** (📷1) → **CENA** → **Beauty Shot**.
- 4 Selecione **Tirar fotos3** (📷3) → **Tom da face**.
- 5 Defina as opções.
 - Selecione uma configuração mais alta para clarear o tom da pele.

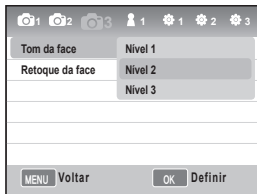

- 6 Selecione **Tirar fotos3** (📷3) → **Retoque da face**.

- 7 Defina as opções.
 - Selecione uma configuração mais alta para clarear o tom da pele.

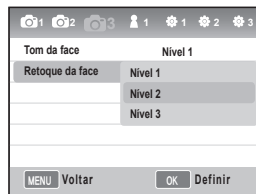



- 8 Alinhe o objeto que será fotografado no quadro e pressione o botão **[Obturador]** até a metade para focalizá-lo.
- 9 Pressione **[Obturador]** para tirar uma foto.



No modo **Beauty Shot**, a área AF está configurada como **Deteção Faces AF** ou **AF auto-retrato**.

Gravando um filme

No modo de gravação de filme, as gravações podem ser salvas em qualidade de Alta Definição (1280x720). Você pode continuar a gravar filmes até chegar a 25 minutos. O vídeo gravado é salvo como um arquivo H.264 (MPEG4. AVC).

- 1 Gire o disco de modo para .
- 2 Pressione **[MENU]**.
- 3 Selecione **Tirar fotos1** () → **Qualid.**
- 4 Defina as opções.
- 5 Selecione **Tirar fotos3** () → **Voz.**
- 6 Selecione se a voz deve ser gravada.
- 7 Pressione **[Obturator]** to start recording..



- 8 Pressione o botão **[Obturator]** para parar a gravação.





- Em uma filmagem, a velocidade de quadro é fixada em 30 fps (30 quadros/s).
- Ao gravar um filme, pressione o botão **[Pré-visualização da profundidade]** uma vez para ativar a função AF e mais uma vez para cancelar a função. Esta função pode não funcionar, dependendo do modelo da lente em uso.

Configurando o valor da abertura

Você pode configurar o valor da abertura em uma filmagem.





- 1 No modo Tirar fotos, pressione **[MENU]**.
- 2 Selecione **Tirar fotos1** () → **Modo Filme** → uma opção.

 Programa	O valor da abertura é ajustado automaticamente.
 Prioridade de Abertura	Defina o valor de abertura usando o disco antes de gravar o filme.

Para esmaecer a tela

Você pode fazer com que a tela do filme fique mais escura ou clara gradualmente na gravação usando a função de esmaecedor.

- 1 No modo Tirar fotos, pressione **[MENU]**.
- 2 Selecione **Tirar fotos3** () → **Esmecedor.**

 Desativado	Função de esmaecedor não usada
 Ligado	A cena fica gradualmente mais clara quando a gravação é iniciada.
 Desligado	A cena fica gradualmente mais escura quando a gravação é finalizada.
 Ligado-desligado	A função de esmaecedor é aplicada no início e no final da filmagem.



- Enquanto a função Esmacedor é usada, pode demorar mais para salvar as imagens.

Usando o Corte ruído

Ao usar a função de remoção do ruído do vento, você poderá remover sons do ambiente, além do ruído do vento.

- 1 No modo Tirar fotos, pressione **[MENU]**.
- 2 Selecione **Tirar fotos3** () → **Corte ruído** → uma opção.

Pausar enquanto grava um filme

Ao usar a função de pausa, você poderá gravar somente as cenas desejadas em um arquivo sem precisar gerar vários arquivos de filme.

Para pausar durante a gravação, pressione **[OK]**.

- Para continuar a gravação, pressione **[OK]** novamente.



- H.264 (MPEG-4 part10/AVC) é o formato de codificação de vídeo mais recente estabelecido em 2003 conjuntamente pela ISO-IEC e pela ITU-T. Como esse formato usa uma taxa de compactação alta, mais dados podem ser salvos na mesma mídia de armazenamento.
- Ao usar um cartão de memória de gravação lenta, a gravação dos filmes poderá ser interrompida, pois ele não poderá processar na taxa em que o vídeo está sendo salvo. Nesse caso, você pode resolver o problema substituindo-o por um cartão de memória mais rápido ou reduzindo o tamanho do vídeo.
- Quando a opção do estabilizador de imagem for configurada na gravação de um filme, o ruído do estabilizador de imagem poderá ser gravado.
- Quando a capacidade de um arquivo em gravação ultrapassar 4 GB, a gravação do filme será interrompida automaticamente. Nesse caso, a gravação pode ser continuada iniciando uma nova gravação.
- Ao formatar um cartão de memória, recomenda-se sempre formatar usando essa câmera. Quando a formatação é executada em outro equipamento ou PC, ela pode danificar imagens ou alterar a capacidade do cartão de memória.
- Se a lente da câmera for removida durante a gravação de um filme, a gravação será interrompida. Não mude a lente quando estiver gravando.
- Quanto estiver fazendo uma filmagem, tenha cuidado, pois os ruídos operacionais como o som de zoom e o som do botão podem ser gravados.
- Quando o ângulo para tirar fotos da câmera é alterado repentinamente ao gravar um filme, pode não ser possível manter imagens precisas. Ao gravar filmes, recomenda-se usar um tripé. Dessa forma, você poderá minimizar a trepidação da câmera.
- Ao gravar um filme, somente a função **multi AF** será compatível. Sendo assim, não é possível usar funções de configuração de área de foco, como a **Deteção Faces AF**.

Funções estendidas para tirar fotos

Aprenda sobre as opções que podem ser configuradas no modo Tirar fotos.

Ao usar as opções para tirar fotos, você poderá usufruir de mais imagens e filmes personalizados.

Configurando a resolução e a qualidade	51
Usando a função de timer.....	54
Tirando uma foto em um local escuro	55
Métodos para foco	60
Detecção de faces	64
Ajuste de brilho e cor da imagem	66
Alterando os métodos para tirar foto	73
Efeito especial/Retoque de fotos	75
Mapeamento de chaves	77

Configurando a resolução e a qualidade

A função pode ser definida diretamente, pressionando **[Fn]** no modo Fotografia.

Configurando uma resolução

SMART P A S M SCENE

Para capturar um alto nível de detalhes e uma excelente qualidade da imagem na sua foto ou vídeo, recomenda-se definir a resolução para a configuração mais alta. O principal problema é que o tamanho do arquivo fica relativamente grande.

Configurando a resolução da imagem

- 1 No modo Tirar fotos, pressione **[MENU]**.
- 2 Selecione **Tirar fotos 1** (1) → **Dimensões da foto** → uma opção.

Tamanho da imagem (exibir taxa)	Uso adequado
14M 4592 x 3056 (3:2)	Ao revelar no tamanho máximo A1
10M 3872 x 2592 (3:2)	Ao revelar no tamanho máximo A2
6M 3008 x 2000 (3:2)	Ao revelar no tamanho máximo A3
2M 1920 x 1280 (3:2)	Ao revelar no tamanho máximo A5
12M 4592 x 2584 (16:9)	Ao visualizar em uma HDTV ou revelar no tamanho A1 (16:9)

8M	3872 x 2176 (16:9)	Ao visualizar em uma HDTV ou revelar no tamanho A3 (16:9)
5M	3008 x 1688 (16:9)	Ao visualizar em uma HDTV ou revelar no tamanho A4 (16:9)
2M	1920 x 1080 (16:9)	Ao visualizar em uma HDTV ou revelar no tamanho A5 (16:9)

Configurando a resolução do vídeo

- 1 Pressione **[MENU]** no modo Tirar fotos.
- 2 Selecione **Tirar fotos 1** (1) → **Dimensões do filme** → uma opção.

1280	1280 (16:9)	Ao visualizar em uma HDTV
640	640 (4:3)	Ao visualizar em uma TV normal
320	320 (4:3)	Ao fazer upload e usar na web

Configurando a resolução e a qualidade

A função pode ser definida diretamente, pressionando **[Fn]** no modo Fotografia.







Configurando a qualidade de imagem de uma foto

A imagem registrada é salva em formato JPEG ou RAW.

A taxa de compactação é reduzida conforme o aumento da qualidade da imagem. É necessário aumentar o tamanho do arquivo para que a imagem fique com uma qualidade melhor.

1 No modo Tirar fotos, pressione **[MENU]**.

2 Selecione **Tirar fotos 1** (📷) → **Qualid.** → uma opção.

	Super fino	Definir para qualidade super fina
	Fino	Definir para qualidade fina
	Normal	Definir para qualidade normal
	RAW	Salvar no formato de arquivo RAW
	S.fino + RAW	Salvar uma imagem super fina e um arquivo RAW ao mesmo tempo
	Fino + RAW	Salvar uma imagem fina e um arquivo RAW ao mesmo tempo
	Normal+RAW	Salvar uma imagem normal e um arquivo RAW ao mesmo tempo





- As imagens do formato de arquivo RAW são salvas sem perda de dados, e o tamanho da foto é definido somente em 14M(4592 x 3056).Embora as configurações como o equilíbrio de brancos, o contraste, a saturação e a nitidez não sejam refletidas na imagem, elas são salvas como informações. Se desejar salvar os dados RAW em arquivos de imagem como os formatos JPEG ou TIFF, o software fornecido (SAMSUNG RAW Converter) deverá ser usado. Os arquivos RAW têm a extensão "SRW" (por exemplo: "SAM_9999.SRW").

Definindo a qualidade do filme

Os filmes gravados são salvos como qualidade normal ou alta.

1 In Shooting mode, press **[MENU]**.

2 Selecione **Fotografia1** (📷) → **Qualid.** → uma opção.

	Normal	Defina a qualidade normal
	HQ	Defina a qualidade alta

Redução de ruído P A S M

Essa função pode ser definida para reduzir o ruído nas imagens.

- 1 No modo Tirar fotos, pressione **[MENU]**.
- 2 Selecione **Configuração de usuário** () → **Redução de ruído** → uma opção.

RR ISO alto	Essa função reduz o ruído que pode ocorrer ao configurar um ISO de alta velocidade (3200).
RR longo prazo	Essa função reduz o ruído ao configurar uma exposição longa (superior a 1 segundos). Nesse caso, ela requer um tempo adicional para processamento igual à velocidade do obturador necessária para tirar a foto.



Quando a função **Redução de ruído** está desativada, pode ocorrer algum ruído na imagem gravada.



Usando a função de timer

The function can be set directly by pressing [] in the shooting mode.

Configurando a função de timer

SMART P A S M SCENE

- 1 No modo Tirar fotos, pressione [MENU].
- 2 Selecione **Tirar fotos 2** (2) → **Direção**.
- 3 Pressione [Fn] depois de selecionar Timer.
- 4 Selecione a hora de operação usando o disco de modo ou [◀ / ▶].
 - Você pode selecionar a configuração do timer no intervalo de 2 a 30 segundos.

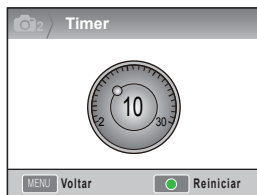

- 5 A foto é tirada automaticamente depois de passar o tempo definido pressionando o botão [Obturador].



Cancelar a função do self-timer, pressione [] mais uma vez ou pressione [Obturador].



Tirando uma foto em local escuro

The function can be set directly by pressing [] in the shooting mode.

Usando o botão pop-up de flash

P A S M

O flash dispara quando o flash integrado é aberto usando o botão do mesmo. Quando o flash está fechado, a luz não é disparada. Os modos **SMART**, **SCENE**, **+** e **+** são compatíveis com o pop-up automático e com a luz de flash.

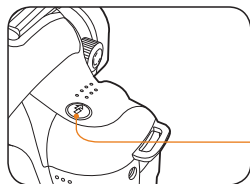

Botão do flash

- 1 No modo Tirar fotos, pressione [].
- 2 Alinhe o objeto que será fotografado no quadro e pressione o botão **[Obturator]** até a metade para focalizá-lo.
- 3 Pressione o botão **[Obturator]** para tirar uma foto.
 - Mesmo no caso de um flash integrado já estar visível usando o botão 'Flash', a função de pop-up automático e de disparo não são compatíveis quando a opção de flash do menu está definida como **Desativado**.

Configurando a opção de flash

SMART P A S M **+** **+** SCENE

Se uma foto for tirada em um local escuro, ela poderá ficar escura se a fonte de luz não for suficiente. Pressione [] para o pop-up do flash.

- 1 No modo Tirar fotos, pressione **[MENU]**.
- 2 Selecione **Tirar fotos 2 (C2)** → **Flash** → uma opção.

	Desativado	A luz de flash não dispara.
	Smart Flash	A intensidade da luz do flash é ajustada automaticamente de acordo com a exposição no ambiente ao redor.
	Auto	A luz do flash dispara automaticamente em locais escuros.
	Alt + Vermelho	A luz do flash dispara automaticamente e impede o efeito de olhos vermelhos.
	Preenchimento	<ul style="list-style-type: none">• Sempre dispara a luz de flash.• O brilho da luz do flash é controlado automaticamente.
	Preenchimento + Vermelho	Sempre dispara a luz do flash e impede o efeito de olhos vermelhos.
	1.ª Cortina	Dispara a luz de flash imediatamente após a abertura do obturador
	2.ª Cortina	Dispara a luz de flash imediatamente antes da abertura do obturador



- A foto fica melhor quando tirada com o objeto dentro do alcance aplicável do flash.
(Refer to the Guide No in "Specification.")
- Você pode definir a opção de flash automático somente com o flash externo para uso exclusivo da NX.
- As opções de flash disponíveis são diferentes, dependendo dos modos para tirar fotos.

Usando a função de correção de olhos vermelhos P A S M SCENE

Ao tirar um retrato em um local escuro, poderá ocorrer o efeito de olhos vermelhos com o disparo da luz do flash. Nesse caso, defina a opção de flash como **Alt + Vermelho** ou **Preenchimento + Vermelho**.



- Ao usar a função de correção de olhos vermelhos, o efeito de olhos vermelhos pode ser removido por meio da função de flash preliminar antes do disparo do flash.
- Quando o objeto está em movimento ou distante da câmera no momento do flash preliminar, a função pode não funcionar bem.

1.ª Cortina, 2.ª Cortina P A S M

As imagens a seguir foram obtidas a partir de um objeto se movendo em linha reta com as opções **1.ª Cortina**, e **2.ª Cortina**, respectivamente. Quando a função de flash **1.ª Cortina** é usada, a parte inicial da ação fica clara, pois o flash irá disparar uma rajada de luz imediatamente, assim que o obturador for aberto. Como o flash dispara a luz posteriormente ao usar a opção **2.ª Cortina**, a imagem expressa a última imagem do objeto claramente.



▲ Use da opção 1.ª Cortina



▲ Use da opção 2.ª Cortina

Ajustando a intensidade de luz do flash

P A S M SCENE

Ao configurar a opção de flash, você poderá ajustar a intensidade da luz do flash desejada.

- 1 No modo Tirar fotos, pressione **[MENU]**.
- 2 Selecione **Tirar fotos 2** (2) → **Flash**.
- 3 Pressione o botão **[Fn]** depois de selecionar o item desejado.
- 4 Ajuste a intensidade da luz do flash usando o disco de modo ou **[◀ / ▶]**.
 - Isso permite o ajuste da intensidade da luz do flash em até ± 2 níveis.



Exibir o nível de ajuste da luz do flash



- Quando o objeto estiver muito próximo, a sensibilidade ISO estiver alta ou o valor de exposição for grande ou pequeno demais, o efeito de ajuste será reduzido mesmo quando você controlar a intensidade da luz do flash.
- O ajuste da intensidade da luz do flash não está disponível em alguns modos para tirar fotos.
- Quando uma unidade de flash externo possui a função de controle de flash, o valor de controle da luz é aplicado ao se conectar com a câmera.
- Se a distância do objeto for muito pequena ao tirar fotos usando o flash integrado, parte das imagens poderá ficar escura porque a lente sofrerá interferência da luz do flash. Verifique a distância entre a câmera e o objeto ao tirar fotos. A distância interferida pela luz do flash pode variar dependendo do tipo de lente que está sendo usada.
- Ao instalar o para-sol da lente, a luz do flash integrado pode ser interceptada pelo para-sol. Retire o para-sol quando for utilizar o flash incorporado.

Usando uma unidade de flash externa (adquirida separadamente)

O modo de flash automático A-TTL pode ser utilizado com uma unidade de flash externa (SEF20A ou SEF42A).

Este manual do usuário foi desenvolvido com base no modelo de flash "SEF20A."

Para obter mais detalhes a respeito do flash incorporado, consulte o manual do usuário do flash.

Instalando o flash

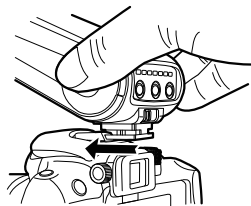

- 1 Instale o flash depois de remover o protetor da sapata.
- 2 Ligue o flash externo.
 - O modo de rajada do flash externo é definido para o modo automático TTL.
- 3 Pressione a tomada depois de verificar se o flash externo está totalmente carregado.

Os modos de flash disponíveis

O modo de flash utilizável é determinado pela lente da câmera ou pelo modo de exposição da câmera em uso.

- 1 Modo Smart Flash
 - Ajuste a intensidade da luz do flash automaticamente de acordo com o valor de exposição da área ao redor.
- 2 Auto
 - A luz do flash é disparada automaticamente em locais escuros.
- 3 Alt + Vermelho
 - Impede o efeito de olhos vermelhos que pode ocorrer ao tirar fotos.
- 4 Flash ativado
 - O flash sempre dispara luz ao tirar fotos.
- 5 Preenchimento + Vermelho
 - Sempre dispara a luz do flash e impede o efeito de olhos vermelhos.
- 6 1.^a Cortina
 - Dispara a luz de flash imediatamente após a abertura do obturador.
- 7 2.^a Cortina
 - Dispara a luz de flash imediatamente antes da abertura do obturador



- Somente o dispositivo de flash, fabricado para a série NX, ajusta automaticamente a intensidade da luz do flash. Para usufruir da função de modo automático, use o flash fabricado para os modelos NX. Embora o flash dispare sem carregar a bateria completamente, é recomendado usá-lo depois que a bateria esteja totalmente carregada.
- Quando uma unidade de flash externo possui a função de controle de flash, o valor de controle da luz é aplicado ao se conectar com a câmera.

Ajustando a sensibilidade ISO P A S M

A sensibilidade ISO, assim como a sensibilidade de filme estabelecida pela organização internacional de padronização (ISO), representa o grau de reação quando a câmera recebe luz. Como ela reage mais sensivelmente com um valor ISO maior, uma tomada natural pode ser obtida em local escuro, aumentando o valor ISO. Isso reduzirá o grau de trepidação da câmera com uma velocidade de obturador mais rápida.

- 1 No modo Tirar fotos, pressione **[MENU]**.
- 2 Selecione **Tirar fotos 1** (📷₁) → **ISO** → uma opção.



- Quanto maior a velocidade ISO selecionada, maior será a quantidade de ruído na imagem obtida.
- Quando a função de redução de ruído é usada, o ruído causado pelo ISO de alta sensibilidade pode ser reduzido.
- Dependendo do modo Fotografia selecionado, as opções disponíveis de definição do ISO podem ser diferentes.
- A função pode ser definida diretamente, pressionando **[ISO]** no modo Fotografia.







Métodos para foco

Alterando os métodos para foco

P A S M SCENE 

Vários métodos para foco podem ser definidos de acordo com o objeto da fotografia.

- 1 No modo Tirar fotos, pressione **[MENU]**.
- 2 Selecione **Tirar fotos 2** (/) → **Modo AF** → uma opção.

 AF Individual	Se o foco for definido pressionando o botão [obturador] até a metade, corrija o foco para essa posição.
 AF contínuo	Enquanto mantém o botão [obturador] pressionado até a metade, o foco é fixado continuamente de forma apropriada ao objeto.
 Foco manual	Ajuste o foco manualmente girando o anel de foco.



- Ao usar o nível de controle de **[AF/MF]**, o foco pode ser ajustado manualmente.
- Quando não houver uma chave AF/MF na lente, o foco poderá ser ajustado manualmente no modo AF selecionando **Foco manual (MF)**.
- A opção selecionável pode ser diferente de acordo com a lente que está sendo usada.
- Ao ajustar o foco manualmente, a imagem poderá aparecer desfocada se o foco não for configurado adequadamente. Tire uma foto após configurar o foco adequadamente (p. 32).
- A opção de modo AF pode ser diretamente selecionada pressionando-se **[AF•MF]** no corpo da câmera.

Prioridade AF P A S M

Ao utilizar a função de foco AF, a função Prioridade AF não permite que o obturador seja acionado se o foco não estiver adequadamente ajustado.

- 1 No modo Tirar fotos, pressione **[MENU]**.
- 2 Selecione **Tirar fotos 2** () → **Prioridade AF** → uma opção.

Desativado	Uma tomada é realizada, independentemente do foco.
Ativado	Uma tomada é realizada somente se o foco estiver definido corretamente ao pressionar o obturador. Embora o foco seja corretamente definido quando o obturador é pressionado até a metade, a tomada não seria realizada se o foco não estivesse definido corretamente ao pressionar o botão obturador por completo.



Embora a **Prioridade AF** esteja definida, as opções de foto sequencial e contínua permitem que o obturador dispare quando o foco não está definido adequadamente.

Usando a lâmpada AF auxiliar

SMART P A S M SCENE

O foco automático funciona com mais precisão em locais escuros ao se usar a lâmpada AF auxiliar.

- 1 No modo Tirar fotos, pressione **[MENU]**.
- 2 Selecione **Configuração de usuário** (1) → **Lâmp. af.**

Desligado	Lâmpada AF auxiliar não utilizada
Ativado	A luz de auxílio do AF acende quando a fonte de iluminação não é suficiente.

Alterando a área de foco

P A S M SCENE

Uma foto clara e vívida pode ser tirada se a área de foco for alterada em uma posição relativa ao objeto.

- 1 No modo Tirar fotos, pressione **[MENU]**.
- 2 Selecione **Tirar fotos 2** (2) → **Área AF** → uma opção.

	Seleção de AF	O foco é definido adequadamente para a área selecionada.
	Multi AF	Mostra todos os locais em que o foco está corretamente definido na tela inteira.
	Deteção Faces AF	Mostra as áreas em que o foco está corretamente definido na tela.
	AF auto-retrato	Quando o efeito sonoro é ouvido no momento do autorretrato, você pode verificar a posição face do objeto.



- Dependendo do modo para tirar fotos, as opções selecionáveis podem ser diferentes.
- Quando a chave **AF/MF** da lente está definida como **MF**, a área AF não pode ser alterada usando o menu Tirar fotos.
- Quando a função **Multi AF** é selecionada, a área do AF aparece em verde, contanto que o objeto esteja em foco.
- A função pode ser definida diretamente, pressionando **[Fn]** no modo Fotografia.

Configurando um foco na área selecionada P A S M SCENE

Na composição para tirar fotos, a tomada deverá ser feita configurando-se o foco para a área desejada.

- 1 No modo Tirar fotos, pressione **[MENU]**.
- 2 Selecione **Tirar fotos 2** (2) → **Área AF** → **Seleção de AF**.

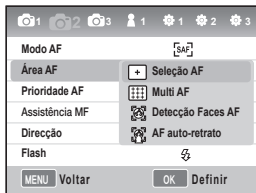

- 3 Pressione **[MENU]** para retornar ao modo anterior.
- 4 No modo Tirar fotos, pressione **[OK]**.

- 5 Altere o tamanho e a posição da área de foco usando **[▲/▼/◀/▶]**.

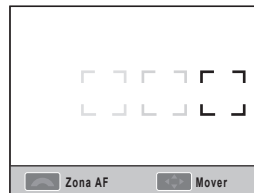

- 6 Ajuste o tamanho da área de foco com o disco de modo.

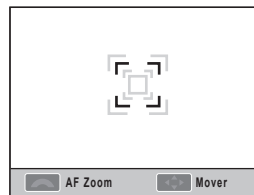

- 7 Alinhe o objeto que será fotografado no quadro e pressione o botão **[Obturator]** até a metade para focalizá-lo.
- 8 Pressione o botão **[Obturator]** para tirar uma foto.

Ajustando o Assistência MF

SMART P A S M SCENE

Quando o foco da lente é definido como Foco manual (MF), esta função ajuda a enfocar o objeto expandindo a tela automaticamente.

- 1 Defina o foco como Foco manual.
- 2 Selecione **Tirar fotos 2** (2) → **Assistência MF**
- 3 Selecione uma opção desejada.



Desligado	Não aumenta o objeto na tela quando ele está no modo Foco manual
Ligado	Aumenta o objeto na tela quando você ajusta o foco no modo Foco manual



Detecção de faces

Quando a função **Detecção Faces AF** é usada, o foco pode ser definido ao redor da face humana ao se tirar um retrato. Além disso, essa função pode ser bastante útil no caso de um autorretrato.

Detecção normal de faces

P A S M Q SCENE

Quando a opção de **Detecção Faces AF** é usada, o foco automático pode ser definido com base na face.

Quando a composição para tirar a foto estiver definida, a câmera detectará automaticamente até 10 faces e definirá o foco e a exposição.

- 1 No modo Tirar fotos, pressione **[MENU]**.
- 2 Selecione **Tirar fotos 2 (📷2)** → **Área AF** → **Detecção Faces AF**.

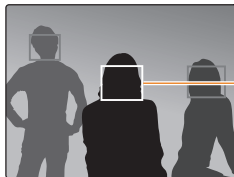

A marca do foco é identificada em branco na face mais próxima e em cinza no resto das faces.



- A detecção de faces poderá não ser eficiente nas seguintes situações.
 - Quando o objeto está muito distante
 - Quando está muito claro ou escuro
 - Quando o objeto não está de frente
 - Quando parte da face está oculta por um objeto como óculos escuros
 - Quando alguém faz uma expressão facial mais evidente
 - Quando a luz ou a luz de fundo exibida na face não está uniforme
 - Dependendo da opção do Assistente de imagem, a face da pessoa pode não ser reconhecida.
- Dependendo do modo de fotografia, as opções podem ser diferentes.
- Essa função não pode ser usada quando as opções como o assistente de imagem, o foco manual e a seleção AF tiverem sido definidas.
- A função de detecção de face funciona de maneira mais rápida quando a câmera está mais próxima ao objeto.
- Quando a função **Detecção Faces AF** é usada, a área de foco branca é configurada para focalizar automaticamente.

Detecção de faces em autorretrato

P A S M Q SCENE

Ao tirar uma foto de si mesmo, a distância focal será fixada de forma que o close seja possível. Se a face for detectada no centro, um som será emitido na tomada.

- 1 No modo Tirar fotos, pressione **[MENU]**.
- 2 Selecione **Tirar fotos 2** (📷₂) → **Área AF** → **AF auto-retrato**.
- 3 Pressione **[Obturador]** para obter um som de informação ao tirar fotos.

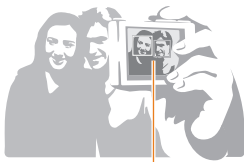

A face é posicionada no centro com o som de informação (um soar rápido).



Ajuste de brilho e cor da imagem

Ajustando a exposição (brilho)

P A S ◀ ▶ ▲ SCENE 📷

As imagens podem ser tiradas claras ou escuras, de acordo com a quantidade de luz. Nesse caso, é possível realizar um ajuste adequado controlando-se a quantidade de luz que entra na lente.



▲ Aplicando -

▲ 0

▲ Aplicando +

- 1 Verifique se o foco do objeto está preciso no modo Tirar fotos.
- 2 Ajuste para o valor de exposição desejado girando o disco de modo ao mesmo tempo que pressiona o botão **[Z]** e o mantém pressionado.
 - O valor de ajuste da exposição pode ser verificado usando o visor eletrônico e a tela.
- 3 Pressione o botão **[Obturador]** para tirar uma foto.



- Ao corrigir e usar o valor de exposição que está sendo definido, você poderá achar claro ou escuro demais de acordo com o ambiente para a foto. Tire uma foto ajustando o valor de exposição apropriado para o ambiente da foto.
- Quando for difícil avaliar um valor de exposição apropriado, defina a configuração detalhada como **Suporte de AE (tomadas sucessivas de aumento/redução de exposição)**. Isso fará com que 3 fotos sejam tiradas sucessivamente, incluindo uma um pouco mais escura e outra um pouco mais clara (p. 73).
- O aviso de exposição é mostrado em vermelho para cada parte além do intervalo de "±3".

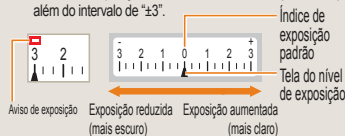

Ajuste da exposição

P A S ◀ ▶ ▲ SCENE 📷

Você pode definir o nível (etapa) de ajuste de exposição.

- 1 No modo Tirar fotos, pressione **[MENU]**.
- 2 Selecione **Configuração de usuário (P1)** → **Etapa de EV** → uma opção.

1/3	Alterar o nível de exposição na etapa 1/3.
1/2	Alterar o nível de exposição na etapa 1/2.



Alterando o método de medição de brilho P A S M

Se a composição de imagens estiver definida, a câmera dimensionará a quantidade de luz.

Nesse momento, o brilho e o status da imagem podem variar, dependendo da parte em que o dimensionamento é realizado.

1 No modo Tirar fotos, pressione **[MENU]**.

2 Selecione **Shooting 3** (📷/👤) → **Medição** → uma opção.

 Pontual	<ul style="list-style-type: none">• Calcula a quantidade de luz no centro.• Isso é útil ao fazer uma tomada de retrato onde há uma luz de fundo forte.• Quando o objeto não está no centro da tela, ele pode aparecer excessivamente claro ou escuro.
 Centralizada	<ul style="list-style-type: none">• Calcula a quantidade de luz no centro da tomada e reflete o resultado na imagem inteira.• Isso é útil quando a área do objeto é grande se comparada com a composição geral do retrato.
 Multi	<ul style="list-style-type: none">• Calcula a quantidade de luz em cada área.• Ideal para imagens normais.



A função pode ser definida diretamente, pressionando **[📷]** no modo Fotografia..



Configurando o equilíbrio de brancos PASM

Fontes de luz diferentes afetarão a cor resultante da imagem. Para tirar uma foto com cores próximas ao que você vê com seus próprios olhos, selecione o balanço de brancos adequado para a fonte de luz ou ajuste manualmente a temperatura da cor desejada.

No caso de uma fonte de luz difícil de manipular, a foto pode ser tirada ajustando-se o balanço de brancos manualmente de acordo com a situação da foto.



Auto



Luz dia



Nublado



Iluminação incandescente

- 1 No modo Tirar fotos, pressione **[MENU]**.
- 2 Selecione **Tirar fotos 1** (📷/👤) → **Equilíb. brancos** → uma opção.

WB	Eb auto	A fonte de luz ideal é definida automaticamente de acordo com as condições de iluminação da câmera.
	Luz dia	Adequado para tomadas ao ar livre em dias claros
	Nublado	Adequado para sombras em dias nublados
	Branco fluorescente	Luz do dia, lâmpada fluorescente, adequado principalmente para luz branca fluorescente com temperatura de cor de cerca de 4200 K
	BN fluorescente	Luz do dia, lâmpada fluorescente, adequado principalmente para iluminação fluorescente de dia com temperatura de cor de cerca de 5.000 K
	Luz do dia fluorescente	Luz do dia, lâmpada fluorescente, adequado principalmente para iluminação fluorescente de dia com temperatura de cor de cerca de 6.500 K
	Tungstênio	Adequado para iluminação halógena e incandescente
	Equilíbrio de brancos do flash	Adequado quando se utiliza a luz de flash embutida
	Conf. padrão	Definido por meio da medição da fonte de luz diretamente
K	Temp da Cor	Defina a temperatura da cor manualmente



A função pode ser definida diretamente, pressionando **[WB]** no modo Fotografia.

Ajuste fino do equilíbrio de brancos

- 1 No modo Tirar fotos, pressione **[MENU]**.
- 2 Selecione **Tirar fotos 1** (📷1/👤1) → **Equilíb. brancos**.
- 3 Depois de selecionar a opção de equilíbrio de brancos desejada, pressione **[Fn]**.



- G: Verde
- A: Âmbar
- M: Magenta
- B: Azul

- 4 Ajuste o equilíbrio de brancos desejado usando o disco de modo ou **[▲/▼/◀/▶]**.
- 5 Pressione **[OK]** para salvar.

Método de configuração de usuário

Se a foto for tirada depois de definir a composição do papel em branco, com quadro cheio preenchido, um valor apropriado de equilíbrio do branco é definido de acordo com a fonte de iluminação medida.

- 1 No modo Tirar fotos, pressione **[MENU]**.
- 2 Selecione **Tirar fotos 1** (📷1/👤1) → **Equilíb. brancos**.
- 3 Depois de selecionar **Conf. padrão**, pressione **[Fn]**.
- 4 Depois de definir que a composição deverá exibir somente o papel branco, pressione **[Obturator]**.

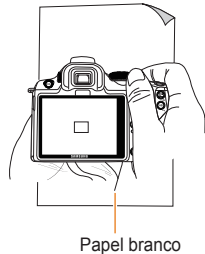

Ajustando a temperatura da cor

O usuário pode definir o equilíbrio de brancos ajustando a temperatura da cor.

- 1 No modo Tirar fotos, pressione **[MENU]**.
- 2 Selecione **Tirar fotos 1** (📷/📷) → **Equilib. brancos**.
- 3 Depois de selecionar a opção **Temp da Cor**, pressione **[Fn]**.
- 4 Defina a temperatura de cor desejada usando o disco de modo ou **[◀▶]**.



- 5 Pressione **[OK]** para salvar.

O que é temperatura de cor?

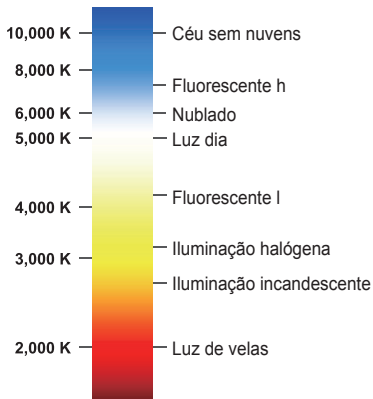

A temperatura de cor refere-se à temperatura que expressou a alteração de luz da cor na temperatura absoluta (K). Ela pode expressar uma sensação de frio com o aumento da temperatura da cor e uma sensação de calor com a redução da temperatura da cor.



Espaço de cor P A S M SCENE

Permite a configuração do espaço de cor a ser usado.

- 1 Pressione **[MENU]** no modo Tirar fotos.
- 2 Selecione **Tirar fotos 1** () → **Espaço de cor** → uma opção.

 sRGB	Defina o espaço de cor como sRGB.
 Adobe RGB	Defina o espaço de cor como Adobe RGB.



- Quando o espaço de cor é definido como Adobe RGB, o nome do arquivo salvo no formato "_SAMXXXX.JPG" após tirar uma foto.
- A função pode ser definida diretamente, pressionando [Fn] no modo Fotografia.

O que é espaço de cor?

Os dispositivos de Entrada/Saída da imagem, como uma câmera digital, um monitor e uma impressora, possuem diferentes intervalos de reprodução para cada cor.

O intervalo possível de reprodução da cor é conhecido como espaço de cor. Vários padrões de espaço de cor são fixados para cada dispositivo. Esta câmera é compatível com sRGB e Adobe RGB. O sRGB é amplamente usado em dispositivos como computadores.

Recomenda-se utilizar sRGB para imagens comuns. sRGB significa padrões internacionais de espaço de cor, criado pela IEC (International Electrotechnical Commission). Essa definição baseia-se em espaço de cor para monitores de PC e também é utilizada como espaço de cor padrão para Exif.

Adobe RGB é o espaço de cores recomendado pela Adobe Systems, Inc. para impressão comercial e possui uma gama mais ampla de reprodução de cores do que o sRGB. O Adobe RGB abrange a maior parte da gama de cores, de modo que as cores que somente estão disponíveis na impressão não se percam ao editar imagens em um computador. Quando a imagem é aberta por um software que não é compatível, as cores ficam mais claras.

Smart Range PASM

Corrige automaticamente a perda de detalhes de brilho que pode ocorrer devido às diferenças no sombreado da imagem.



▲ Cancelando o Smart Range

▲ Uso do Smart Range

- 1 No modo Tirar fotos, pressione **[MENU]**.
- 2 Selecione **Tirar fotos 3** (📷3) → **Smart Range** → uma opção.



- Quando o Smart Range é definido, a opção ISO 100 não pode ser usada.
- A função do intervalo Inteligente não está disponível em alguns modos Fotografia e pode funcionar automaticamente durante o uso das usando opções de fotos **☑** e **📷**.
- A função pode ser definida diretamente, pressionando **[Fn]** no modo Fotografia.



Alterando os métodos para tirar foto

Não é fácil lidar com um objeto em movimento no momento ideal ou expressar a expressão facial e o movimento humano. Nesse caso, selecione a opção para tirar fotos sucessivas adequada à situação.

Método para tirar fotos sucessivas e configuração do timer



Você pode selecionar a opção para tirar fotos sucessivas adequada à situação.

- 1 No modo Tirar fotos, pressione **[MENU]**.
- 2 Selecione **Tirar fotos 2 (📷2)** → **Direcção** → uma opção.

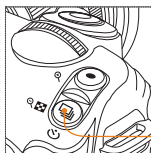

Botão do modo Direcção

A função pode ser definida diretamente, pressionando **[Q]** no modo Fotografia.

	Individual	Tira uma foto sempre que o obturador for pressionado.
	Contínuo	É possível tirar fotos sucessivas ao pressionar o obturador e mantê-lo pressionado; até 3 tomadas por segundo.
	Disp. cont.	Tira 30 fotos em um segundo após pressionar o obturador uma vez.
	Tempor.	Tira uma foto automaticamente após um determinado tempo executando a função de timer (é possível definir o tempo em uma unidade de 1 segundo no intervalo de 2 a 30 segundos).
	Agrupamento AE	Ao pressionar o obturador uma vez, 3 fotos da imagem original serão tiradas sucessivamente, com uma imagem um pouco mais escura e outra um pouco mais clara.
	Agrupamento EB	Ao pressionar o obturador uma vez, 3 fotos sucessivas serão tiradas com definições de equilíbrio de brancos diferentes da imagem original.
	Suporte AI	Ao pressionar o obturador uma vez, 3 fotos sucessivas serão salvas com definições diferentes do assistente de imagem.



- Dependendo do modo para tirar fotos, as opções podem ser diferentes.
- **Agrupamento EB** e **Suporte AI** são funções que corrigem a imagem após tirar uma foto.
- Se a qualidade da foto for definida no formato RAW, as opções de definição do agrupamento (Agrupamento EB, Suporte AI) não podem ser usadas.
- No caso da opção **Disp. cont.**, não é possível selecionar o tamanho da imagem e a qualidade é fixada em 1472 x 976. Além disso, na opção **Disp. cont.**, o tempo de salvamento da imagem pode ser estendido.
- No caso da opção **Disp. cont.**, as imagens fotografadas não podem ser salvas no formato de arquivo RAW e a velocidade ISO 100 não pode ser definida pelo usuário.
- O flash interno e o externo não disparam quando a opção **Disp. cont.** ou **Contínuo** está em uso.
- A velocidade do obturador pode ser definida como 1/30 segundos ou mais rápida quando a opção de tirar fotos **Disp. Cont.** está em uso.
- Este produto funciona com o modo **Disp. cont.**, que tira até 30 fotos por segundo. As imagens tiradas no modo **Disp. cont.** podem ser salvas em um tamanho um pouco maior.

Configuração detalhada do agrupamento P A S M

Os detalhes da exposição, do equilíbrio de brancos e do assistente de imagem da tomada em agrupamento poderão ser definidos.

- 1 Pressione **[MENU]** no modo Tirar fotos.
- 2 Selecione **Tirar fotos 3** (📷) → **Ajuste de suporte** → uma opção.

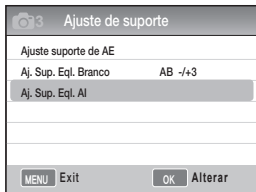

- 3 Selecione as opções detalhadas.



<p>Ajuste suporte de AE</p>	<p>Ao usar a função de Suporte de exposição, será permitido configurar a sequência de tomadas da imagem e o intervalo da exposição. Ordem de suporte: Definir as ordens para tirar fotos Área de suporte: Definir as etapas de exposição</p>
<p>Ajuste suprt equil. branc</p>	<p>Ao usar a função Suporte de equil. brancos, será permitida a configuração do intervalo ajustado do valor de equilíbrio de brancos. Exemplo: MG-/+3 ajusta o valor de Magenta de 3 etapas a menos ou a mais.</p>
<p>Ajuste suporte Gerenc AI</p>	<p>Ao usar a função Suporte AI, a configuração de tomadas poderá ser configurada.</p>

Efeito especial/Retoque de fotos

Assist. Imagem PASM

Ao selecionar o Assistente de imagem, você poderá expressar diversas emoções na sua imagem.

▼ Exemplo



Padrão



Vívido



Retrato



Paisagem



Floresta



Retrô



Cool



Calma



Clássico

- 1 No modo Tirar fotos, pressione **[MENU]**.
- 2 Selecione **Tirar fotos 1** (📷1) → **Assist. Imagem** → uma opção.



- 3 Ajuste os itens detalhados do assistente de imagem que foram selecionados usando **[▲/▼/◀/▶]**.
 - Você pode controlar a cor, a saturação, a nitidez e o contraste.
- 4 Defina o valor desejado.



- A função pode ser definida diretamente, pressionando **[📷]** no modo Fotografia.

Configuração personalizada do assistente de imagem

Você pode optar por personalizar as opções e depois salvar as imagens de três maneiras diferentes

- 1 No modo Tirar fotos, pressione **[MENU]**.
- 2 Selecione **Tirar fotos 1 (📷1)** → **Assist. Imagem** → **Person.** → uma opção.



- 3 Ajuste o valor do Assistente de imagem usando **[▲/▼/◀/▶]**
 - Você pode controlar a cor, a saturação, a nitidez e o contraste.
- 4 Defina o valor desejado.



Mapeamento de chaves

Configurando o Mapeamento de chaves P A S M

A função do botão da câmera pode ser alterada.

- 1 No modo Tirar fotos, pressione **[MENU]**.
- 2 Selecione **Configuração de usuário** ()
→ **Mapeamento de chaves** → uma opção.



AEL

Define a ação executada ap selecionar a opção **[AEL]**.

- Ao configurar AEL, somente a função de bloqueio de exposição automática será executada.
- Ao configurar AFL, somente a função de bloqueio de foco automático será executada.
- Ao configurar AEL + AFL, as funções de bloqueio de exposição/foco automático serão executadas em conjunto.



Visualização

Define a ação executada ao pressionar o botão de pré-visualização da profundidade.

- Ao configurar o equilíbrio de branco de um toque, a função de equilíbrio de brancos definida pelo usuário será executada.
- Ao configurar Pré-visualiz ópt, a função de de pré-visualização da profundidade do valor de abertura atual será executada.



- Ao gravar um filme, pressione o botão **[Depth Preview]** uma vez para ativar a função AF e mais uma vez para cancelar a função.
- Consulte a função "Pré-visualização da profundidade". (p. 37)
- A função do botão **AEL** não pode ser alterada no modo **M**(manual).

O que é a função AEL?

As funções de bloqueio de exposição automática (AEL) e de bloqueio de foco automático (AFL) da câmera são aquelas que mantêm as configurações até que as fotos tenham sido tiradas lembrando o valor de exposição e o foco ao pressionar o botão [AEL] da câmera.

O gesto do meio-obturador quando o botão AEL é definido no status a seguir.

Status da configuração de AEL	gesto do meio-obturador
AEL	Foco automático
AFL	Bloqueio da exposição
AEL+AFL	Nenhuma ação

Reprodução/Edição

Aprenda como reproduzir fotos, vídeos e editar fotos ou vídeos.
Aprenda também a conectar sua câmera a PCs, impressoras fotográficas, TVs e HDTVs.

Reprod. (imagem/filme)	79
Edição de imagens	87
Visualizando arquivos em uma TV ou HDTV	91
Transferindo arquivos para o PC	93
Usando o Samsung RAW Converter	98
Imprimindo fotos com uma impressora fotográfica (PictBridge)	101

Reprod. (imagem/filme)

Visualizando imagens no modo Reproduzir

O usuário pode verificar imagens e filmes salvos.

- 1 Pressione [▶].
 - Mostra os arquivos salvos mais recentemente.
- 2 Verifique as imagens sequencialmente usando [◀/▶].
 - Quando a tela de reprodução é selecionada mais de uma vez, a última imagem ou filme mostrado é selecionado para ser exibido na próxima reprodução.

Descrição da reprodução de uma foto

As informações da tela aparecem ao pressionar [DISP] no modo de reprodução.

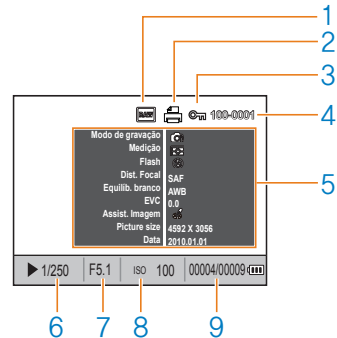

1	Indicador de arquivo RAW
2	Arquivo que inclui informações sobre o desenvolvimento
3	Arquivo protegido
4	Núm. do arquivo
5	Valor meta da imagem registrada
6	Informações sobre a velocidade do obturador
7	Valor da abertura
8	Informações sobre o valor da configuração de ISO
9	Arquivo em execução/Núm. total de arquivos gravados

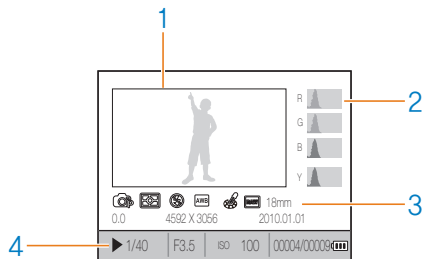

1	Imagem registrada
2	Histograma RGB
3	Modo Tirar fotos, medição, flash, equilíbrio de brancos, assistente de imagem, comprimento focal
4	Velocidade do obturador, valor da abertura, ISO, arquivo selecionado/número total de arquivos informações de bateria.

Descrição da reprodução de filmes

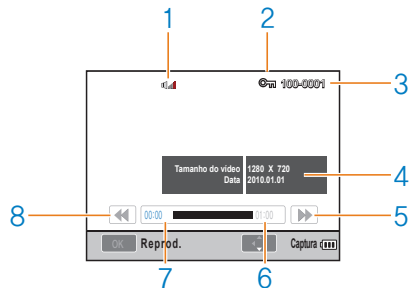

1	Tela do controle de volume
2	Arquivo protegido
3	Núm. do arquivo
4	Valor meta do filme gravado
5	Retrocesso rápido
6	Tempo de reprodução total do arquivo selecionado
7	Tempo de reprodução atual
8	Retrocesso rápido

Visualizar arquivos no Smart Album por categoria

Os arquivos podem ser classificados e exibidos por arquivo, data (dia), data (semana) e tipo.

- 1 No modo Reproduzir, pressione [].
- 2 Pressione [MENU].
- 3 Selecione o método de reprodução desejado.

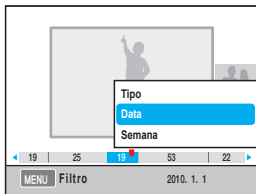

Tipo	Classificar pelo formato em que o arquivo foi salvo
Data	Classificar pela data salva
Semana	Classificar pela semana salva

- 4 Você pode definir os itens a seguir girando o disco de modo ou usando [◀/▶].
- 5 Pressione [OK] para retornar à etapa anterior.





Ao executar o Smart Album ou alterar a categoria após a execução, poderá levar algum tempo de acordo com o volume de arquivos salvos. Aguarde até que o Smart Album possa ser exibido.

Convertendo para a visualização dividida

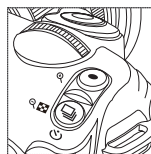
Como vários arquivos podem ser exibidos em uma tela, é possível pesquisá-los rapidamente.



Para visualizar as miniaturas de 9 imagens, pressione [] duas vezes, ou pressione [] três vezes para obter uma visualização de miniaturas de 20 imagens.

(Pressione [] para cancelar)

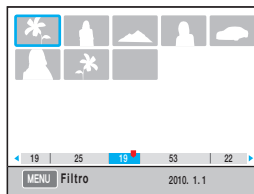

Proteção de arquivos

Os arquivos podem ser protegidos contra exclusão.

- 1 Pressione **[AEL]** no modo de reprodução.
- 2  aparecerá na tela.
- 3 Pressione **[AEL]** para cancelar.

Excluindo um arquivo

Os arquivos podem ser selecionados e excluídos no modo de reprodução.





A função pode ser definida pressionando **[MENU]** no modo Reprodução.

Excluindo uma imagem

Você pode excluir somente uma imagem selecionando o arquivo desejado.

- 1 Depois de selecionar o arquivo a ser excluído no modo de reprodução, pressione **[.**
- 2 Na janela pop-up, selecione **Sim**.

Excluindo o arquivo selecionado

- 1 Depois de selecionar o arquivo a ser excluído no modo de reprodução, pressione **[.**
- 2 Na janela pop-up, selecione **Excluir vários**.
- 3 Depois de selecionar o arquivo a ser excluído, pressione **[].
 - Para cancelar a seleção, pressione **[] novamente.****
- 4 Pressione **[]**
- 5 Na janela pop-up, selecione **Sim**.

Excluindo todos os arquivos

Todos os arquivos salvos no cartão de memória podem ser excluídos de uma só vez.

- 1 No modo Reproduzir, pressione **[MENU]**.
- 2 Selecione **Reproduzir**  → **Excluir** → **Tudo**.
- 3 Na janela pop-up, selecione **Sim**.

Giro Automático

Exiba as imagens tiradas no quadro vertical girando-as automaticamente quando em reprodução.

- 1 No modo Reproduzir, pressione **[MENU]**.
- 2 Selecione **Reproduzir**  → **Giro Automático** → **Ativado**.



Se a foto for tirada com a câmera apontando para baixo, a direção da imagem poderá diferir no modo de reprodução.

Luz alta

Informa a parte excessivamente clara da imagem registrada.

- 1 No modo Reproduzir, pressione **[MENU]**.
- 2 Selecione **Reproduzir**  → **Realçar** → **Ativado**.

Ampliação/Redução

As imagens podem ser ampliadas ao executar uma pesquisa no modo de reprodução.

Ampliação

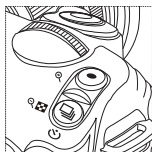

Pressione [] para ampliar.
(Pressione [] para reduzir)

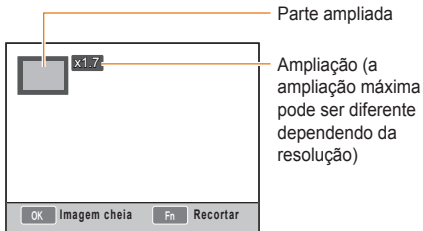

Parte ampliada

Ampliação (a ampliação máxima pode ser diferente dependendo da resolução)

Mover para a ampliação

Pressione [ /  /  / ].

Cortar a imagem ampliada

Pressione o botão [Fn] no estado em que a parte a ser cortada está sendo exibida (salva como outra imagem)

Veja a apresentação de slides

As imagens podem ser exibidas em uma apresentação de slides aplicando vários efeitos e música.



- 1 No modo Reproduzir, pressione [MENU] → [].
- 2 Selecionar a opção desejada
 - Para reproduzir sem definir uma opção, execute a **etapa 4**.

Imagem	<p>Selecione as imagens a serem exibidas na apresentação de slides.</p> <ul style="list-style-type: none"> • Tudo : Visualizar todas as imagens salvas na apresentação de slides. • Data : Ver as imagens tiradas e uma data específica na apresentação de slides. • Selecionar : Selecionar as imagens e vê-las na apresentação de slides.
Efeito	<ul style="list-style-type: none"> • Selecione o efeito de mudança de cena entre as imagens. • Para não usar o efeito de mudança, selecione a opção desativado.
Intervalo	<ul style="list-style-type: none"> • Selecione o tempo para mudança de cena.
Música	<p>Executar a música de fundo.</p>

- 3 Defina a opção desejada.
- 4 Selecione **Exib. slides** → **Reprod.**
 - Para reproduzir as imagens repetidamente, selecione a opção **repetir**.
- 5 Ver a apresentação de slides
 - Para interromper a reprodução da Exib. multislid, aperte o botão  e, em seguida pressione o botão .

Pausa/Reprod

Pressione o botão .

Visualizar um filme

Um filme pode ser reproduzido no modo de reprodução e é possível salvar a parte de uma determinada cena capturando-a ou cortando-a durante a reprodução.

- 1 Depois de selecionar o filme desejado no modo de reprodução, pressione .
- 2 Divirta-se com o filme.

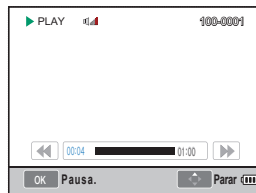

Retroceder

Pressione .

**Pausar/
Reproduzir**

Pressione .

**Retrocesso
rápido**

Pressione .

**Controle de
volume**

Gire o disco de modo para a esquerda/direita

Parar

Pressione .

Capturando uma imagem

Você pode capturar uma determinada parte de um movimento em uma imagem enquanto reproduz um filme.

- 1 Pressione [**OK**] no modo de reprodução.
- 2 Pressione [**▲**] ao reproduzir um filme.
- 3 Pressione [**▼**] no estado de pausa.



- A resolução da imagem capturada é igual à do filme.
- O arquivo capturado é salvo com um nome de arquivo diferente.

Cortando uma parte do filme

- 1 Pressione [**OK**] no modo de reprodução.
- 2 Selecione o ponto inicial para o corte pressionando [**OK**] → [**◂**] enquanto reproduz um filme.
- 3 Selecione o ponto final do corte pressionando [**OK**] → [**◃**].
- 4 Na janela pop-up, pressione **Sim**.



- O arquivo cortado é salvo com um nome de arquivo diferente.



Edição de imagens

As imagens podem ser editadas de várias maneiras usando-se o menu de edição. Você pode pressionar **[Fn]** para definir as opções do menu diretamente.

Alterando a resolução

- 1 Depois de selecionar a imagem no modo de reprodução, pressione **[MENU]**.
- 2 Selecione **Editar imagem** → Redimen.

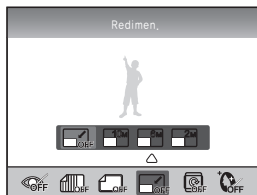

- 3 Selecione a resolução de imagem desejada.
 - O arquivo editado é salvo com um nome de arquivo diferente.



- A resolução a ser alterada ficará limitada de acordo com a resolução da imagem original.

Girando

- 1 Depois de selecionar a imagem no modo de reprodução, pressione **[MENU]**.
- 2 Selecione **Editar imagem** → Girar.



- 3 Selecione o método de giro desejado



- De acordo com o tamanho da imagem original, ela pode ser salva em tamanho menor que a imagem original após o giro.

Ajuste olh. ver

- 1 Depois de selecionar a imagem desejada no modo de reprodução, pressione **[MENU]**.
- 2 Selecione **Reproduzir** **[▶]** → **Editar imagem** → **Ajuste olh.ver.**

Ajustando a luz de fundo

- 1 Depois de selecionar a imagem desejada no modo de reprodução, pressione **[MENU]**.
- 2 Selecione **Reproduzir** **[▶]** → **Editar imagem** → **Luz Fundo.**

Estilo da imagem

A seleção do estilo da imagem permite que você expresse várias emoções na imagem.

- 1 Depois de selecionar a imagem desejada no modo de reprodução, pressione **[MENU]**.
- 2 Selecione **Reproduzir** **[▶]** → **Editar imagem** → **Selec. Estilo.**
- 3 Defina a opção desejada.

Retoque da face

- 1 Depois de selecionar a imagem desejada no modo de reprodução, pressione **[MENU]**.
- 2 Selecione **Reproduzir** **[▶]** → **Editar imagem** → **Retoque da face.**
- 3 Defina a opção desejada.
 - O nível de retoque da face fica melhor quando o valor é maior.



Configurando as informações sobre impressão (DPOF)

Podem ser determinados o tamanho e o número de cópias da imagem a serem impressas.

Como as informações determinadas são salvas na pasta MISC do cartão de memória, é aconselhável imprimir o tamanho e o número de cópias determinado enquanto estiver usando as imagens das informações determinadas levando o cartão de memória a uma loja de impressão digital.



- As informações de impressão inseridas só poderão ser usadas em impressoras digitais ou em uma loja de impressão de imagens digitais compatível com o formato de ordem de impressão digital (DPOF).
- No caso de imagens em resolução panorâmica, é possível que a parte esquerda/direita não seja impressa. Quando solicitar uma impressão, informe sobre as imagens em resolução panorâmica.
- A opção DPOF não está disponível para imagens no formato RAW e os arquivos de filme.

1 Pressione **[MENU]** → **Reproduzir** **[▶]** → **DPOF** → **Padrão** no modo de reprodução.

2 Selecionar a opção desejada

Selecionar	Imprimindo as imagens selecionadas
Tudo	Imprimindo tudo
Reiniciar	Inicializando a opção de impressão padrão

3 Ao fazer as seleções, pressione **[Fn]** depois de selecionar a imagem e o número de cópias a serem impressas usando o disco de modo.

- Quando tiver selecionado tudo, pressione **[▲/▼]** para selecionar o número de cópias a serem impressas e, em seguida, pressione **[OK]**.

4 Selecione **[MENU]** → **DPOF** → **Dimensão** no modo de reprodução.

5 Selecionar a opção desejada

Selecionar	Selecione o tamanho de impressão desejado de acordo com a imagem.
Tudo	Selecione o tamanho de impressão de todas as imagens salvas no cartão de memória.
Reiniciar	Inicializando a opção de tamanho da impressão

6 Quando tiver selecionado a opção **selecionar**, selecione a imagem a ser impressa e pressione **[Fn]** depois de selecionar o tamanho da impressão usando o disco de modo.

- Quando tiver selecionado tudo, pressione **[▲/▼]** e selecione o tamanho da impressão. Em seguida, selecione o tamanho da impressão e pressione **[OK]**.

Impressão do índice

1 Pressione **[MENU]** → Reproduzir **[▶]** → **DPOF** → **Índice** no modo de reprodução.

2 Na janela pop-up, pressione **Sim**.



O tamanho da impressão determinado somente poderá ser aplicado em impressoras compatíveis com o DPOF1.1.

Visualizando arquivos em uma TV ou HDTV

Reproduza fotos ou vídeos ao conectar sua câmera a uma TV usando o cabo A/V fornecido.

Visualizando arquivos em uma TV normal

- 1 Selecione a saída de sinal de vídeo de acordo com seu país ou região. (p. 107)
- 2 Conecte a TV e a câmera usando o cabo A/V.

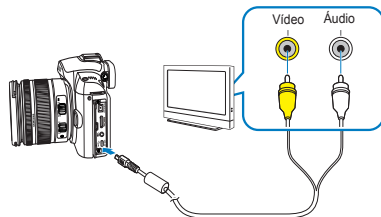

- 3 Certifique-se de que a TV e a câmera estejam ligadas e selecione o modo de saída de vídeo da TV.
- 4 Visualize todos os vídeos e imagens usando os botões do corpo da câmera.



- É possível que haja ruído digital ou que parte de uma imagem não seja exibida em algumas TVs.
- Dependendo das configurações da sua TV, as imagens poderão não aparecer centralizadas na tela da TV.
- Você não pode capturar fotos ou vídeos enquanto a câmera está conectada a uma TV.

Visualizando arquivos em uma HDTV

- 1 Selecione a saída de sinal de vídeo de acordo com seu país ou região. (p.107)
- 2 No modo Tirar fotos ou Reproduzir, selecione[MENU] → **Configuração 3** (⚙️₃) → **Dimensão HDMI** → uma opção.
- 3 Conecte a HDTV e a câmera usando o cabo HDMI.



Se os cabos A/V e HDMI forem conectados ao mesmo tempo, o cabo HDMI será reconhecido primeiro. No entanto, recomenda-se remover o cabo A/V para obter uma melhor utilização.

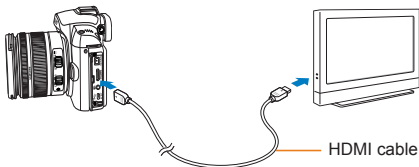

- 4 Certifique-se de que a HDTV e a câmera estejam ligadas e selecione o modo HDMI da TV.
 - A tela da HDTV exibirá a mesma tela da câmera.

- 5 Visualize todos os vídeos e imagens usando os botões do corpo da câmera.



- Ao usar o cabo HDMI, o usuário poderá conectar a câmera à HDTV de método Anynet+(CEC). A função Anynet+(CEC) permite o controle de dispositivos conectados com um controle remoto de TV quando a Samsung HDTV e o dispositivo A/V estão conectados entre si.
- Em HDTVs compatíveis com Anynet+(CEC), a energia da HDTV é automaticamente ativada junto com a conexão automática ao dispositivo externo sem precisar ligá-la separadamente.
- Ao conectar a HDTV usando um cabo HDMI, não será possível tirar fotos ou gravar filmes.
- Quando estiver conectado à HDTV, algumas das funções de reprodução podem não ser usados.

Transferindo arquivos para o PC

Para usuários do Windows

Transfira arquivos ao conectar a câmera ao seu PC.

Instalando programas

Requisitos de hardware e software

Item	Requisitos
CPU	Pentium III 500 MHz ou superior (Recomendamos Pentium III 800 MHz ou superior)
RAM	256 MB ou mais (recomendamos 512 MB ou mais)
Sistema operacional	Windows 2000/XP/Vista
Capacidade do disco rígido	250 MB ou mais (recomendamos 1 GB ou mais)
Outros	<ul style="list-style-type: none">• Porta USB• Unidade de CD-ROM• Monitor colorido de 16 bits com 1024 x 768 pixels (recomendamos monitor colorido de 24 bits)• Microsoft Direct X 9.0c ou posterior



Requisitos do QuickTime Player 7.6

- Intel Pentium 4, 3,2 GHz ou superior / AMD Athlon™ 64FX, 2,6 GHz ou superior
- Windows XP Service Pack 2 ou Vista
- Mínimo de 512 MB de RAM (recomendamos 1 GB ou mais)
- recomendamos nVIDIA Geforce 7600GT ou superior/ Série ATI X1600 ou superior



- O uso de PCs montados ou de PCs e sistemas operacionais sem suporte poderá invalidar sua garantia.
- Os programas podem não funcionar corretamente nas edições de 64 bits do Windows XP, Vista e 7.

Programas contidos no CD

Programa	Finalidade
Samsung Master	Editar fotos e vídeos.
QuickTime Player 7.6	Visualizar vídeos (arquivos H.264 (MPEG-4.AVC)) no PC.
Samsung RAW Converter	Converta os arquivos RAW no formato desejado.
Adobe Reader	Ler o Manual do Usuário.

- 1 Insira o CD de instalação em uma unidade de CD-ROM compatível.
- 2 Quando a tela de instalação for exibida, clique em **Instalador da Câmera Digital Samsung** para iniciar a instalação.



- 3 Selecione os programas que serão instalados e siga as instruções na tela.
- 4 Clique em **Exit (Sair)** para concluir a instalação e reiniciar seu PC.

Transferindo arquivos para seu PC

Assim que você conectar sua câmera ao PC, ela será reconhecida como uma unidade removível.

- 1 Conecte a câmera ao PC com o cabo USB.



Você deve conectar a extremidade do cabo à porta de conexão correta na sua câmera. Se o cabo for invertido, seus arquivos poderão ser danificados. O fabricante não é responsável por qualquer perda de dados.

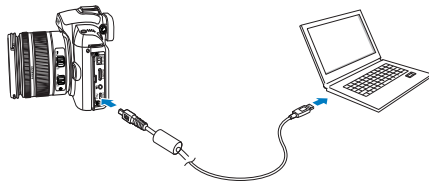

- 2 Ligue a câmera.
 - Na janela pop-up, selecione **Computador**.
- 3 No PC, selecione **Meu Computador** → **Disco removível** → **DCIM** → “**XXXPHOTO**,” ou selecione a pasta “**XXX_MMDD**”.
- 4 Selecione os arquivos desejados e arraste-os ou salve-os no PC.



- Se o Tipo de pasta estiver definido como Data, o nome da pasta aparece como “XXX_MMDD.”
- Por exemplo, se foi tirado em 1 de janeiro, o nome da pasta aparece como “101_0101”.

Desconectando a câmera (para Windows XP)

A forma de desconectar o cabo USB no Windows 2000/Vista é semelhante.

- 1 Quando a lâmpada de status estiver piscando em sua câmera, a transferência de dados está em andamento. Aguarde até que a lâmpada de status pare de piscar.
- 2 Clique em  na barra de ferramentas no canto inferior direito da tela do seu PC.



- 3 Clique na mensagem pop-up.
- 4 Remova o cabo USB.

Para usuários do Mac

Assim que você conectar a câmera a um PC Macintosh, ele reconhecerá o dispositivo automaticamente. Você pode transferir os arquivos diretamente da câmera para o PC sem instalar qualquer programa.



Requisitos do QuickTime Player 7.6

- Power Mac G5 de 1,8 GHz / Intel Core Duo de 1,83 GHz ou superior
- Mac OS X versão 10.4.10 ou posterior
- Mínimo de 256 MB de RAM (1 GB ou mais recomendado)
- Placa de vídeo com 64 MB ou mais

- 1 Conecte a câmera a um PC Macintosh com o cabo USB.



Ao usar o cabo USB, certifique-se de corresponder as partes de conexão do USB e da câmera.

- Se o cabo for invertido, seus arquivos poderão ser danificados. O fabricante não é responsável por nenhuma perda de dados.
- Use somente os acessórios fornecidos pela SAMSUNG. O fabricante não se responsabiliza por quaisquer perdas de arquivos ou danos resultantes do uso do produto de outro fabricante.

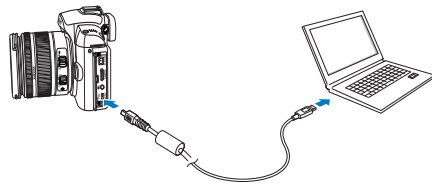

- 2 Ligue a câmera.
 - Na janela pop-up, selecione **Computador**.
- 3 Clique duas vezes no ícone do disco removível.
- 4 Transfira as fotos ou os vídeos para o PC.

Usando o Samsung Master

Você pode baixar arquivos ou editar fotos ou vídeos armazenados em seu PC. Para obter detalhes, consulte o menu da Ajuda.



Este programa não oferece suporte à edição de arquivos de vídeo (H.264 (MPEG-4, AVC)) na câmera.

Baixando arquivos usando o Samsung Master

Quando a câmera é conectada ao PC, uma janela de download de arquivos é exibida automaticamente.

- 1 Selecione os arquivos a serem baixados.
- 2 Clique em Avançar e siga as instruções exibidas na tela.

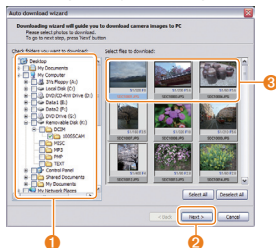

Número	Descrição
1	Selecione um local para os arquivos baixados.
2	Clique para baixar os arquivos selecionados.
3	Miniaturas dos arquivos. Clique em uma imagem a ser baixada.

Usando a interface do Samsung Master

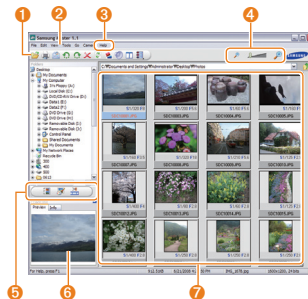

Número	Descrição
1	Barra de ferramentas
2	Menu
3	Clique para obter mais informações sobre o programa.
4	Clique para ampliar ou reduzir as miniaturas na lista.
5	Alterar o modo. <ul style="list-style-type: none"> • Modo de exibição • Modo de edição de fotos • Modo de edição de vídeos
6	Consulte informações sobre o arquivo selecionado.
7	As fotos na pasta selecionada. Clique duas vezes para alternar para tela cheia.

Usando o Samsung RAW Converter

Ao usar o Samsung RAW Converter, você poderá desenvolver arquivos RAW após editá-los da maneira desejada. Você também poderá editar arquivos JPEG ou TIFF da mesma maneira que edita arquivos RAW. Este software é compatível somente com o Windows XP e Vista.

Para iniciar o programa, clique em [Iniciar → Todos os Programas → Samsung RAW Converter → Samsung RAW Converter]

■ Desenvolvendo arquivos RAW



- As funções de edição de imagens estão listadas abaixo.

① Barra de menus

② Ferramentas de edição de imagens

[Compensação de exposição]: Ajusta o valor da compensação de exposição.

[Equilib. brancos]: Ajusta o valor do equilíbrio de brancos.

[Realce]: Ajusta o realce da imagem

[Tom]: Altera o tom da cor.

[Nitidez/Redução de ruído]: Ajusta a nitidez.

[Desenvolvimento]: A pré-visualização está disponível para o resultado final.

③ Controle de realce

Ajusta a saturação e os realces da imagem selecionada.

④ Histograma

Exibe as camadas de cores da imagem selecionada.

⑤ Janela de pré-visualização

Exibe a imagem selecionada.



- Consulte o menu da [Ajuda] no Samsung RAW Converter para obter mais informações.
- Você pode baixar o programa Samsung Converter para Macintosh do site da Samsung.

Corrigindo a exposição

O principal recurso do Samsung RAW Converter é permitir que você mantenha a melhor qualidade das imagens enquanto faz alterações nos arquivos RAW ao editar.

Depois de fazer as alterações no brilho ou contraste, você ainda poderá obter o mesmo resultado, independentemente do que tiver sido alterado primeiro. As imagens a seguir mostram como você pode alterar a exposição da imagem usando o Samsung RAW Converter.

Você pode ajustar a exposição usando a opção de menu conforme mostrado na imagem.

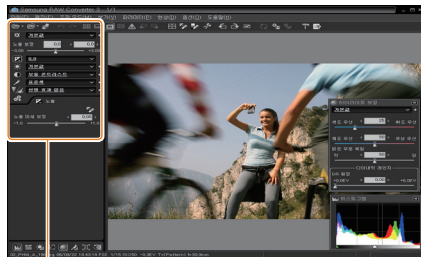

Opção de menu para ajustar a exposição.



▲ Imagem original
Modo P, Abertura:
f = 8,
Veloc. obtur.: 1/15 s,
ISO = 100



▲ Imagem alterada após corrigir a exposição.

Você pode ver os resultados alterados na janela do histograma conforme as mensagens exibidas:

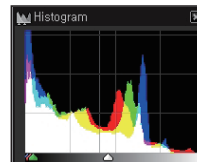

▲ Imagem original

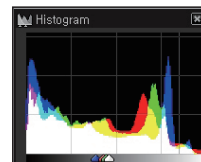

▲ Imagem alterada após corrigir a exposição.

Manuseio de arquivos JPEG/TIFF ao editar arquivos RAW

Ao usar o Samsung RAW Converter, você poderá manipular os arquivos JPEG/TIFF da mesma forma como edita arquivos RAW. Você pode ajustar o equilíbrio de brancos e a nitidez, além de reduzir o ruído. As imagens a seguir mostram como o contraste foi alterado na imagem TIFF usando o Samsung RAW Converter.

Você pode ajustar o contraste usando a opção de menu conforme mostrado na imagem.

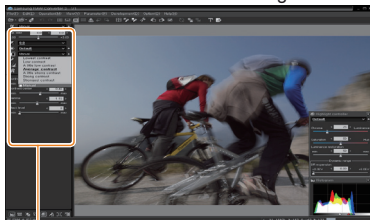

Opção de menu para ajustar o contraste



▲ Imagem original Modo P, Abertura: f = 8, Veloc. obtur.: 1/15 s, ISO = 100



▲ Imagem alterada após corrigir o contraste.

Salvando arquivos RAW no formato JPEG ou TIFF

Você pode salvar os arquivos RAW no formato JPEG ou TIFF usando o Samsung RAW Converter.

1. Escolha a imagem a ser editada e selecione [Arquivo(A)] → [Desenvolvimento...].

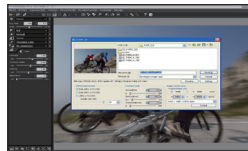

2. Selecione o tipo de arquivo como JPEG ou TIFF e clique em [Salvar(B)].
- O arquivo selecionado é salvo no formato JPEG ou TIFF.

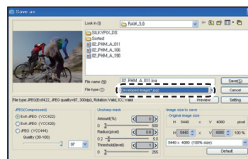

Imprimindo fotos com uma impressora fotográfica (PictBridge)

Imprima fotos com uma impressora compatível com PictBridge ao conectar sua câmera diretamente à impressora.

- 1 Com a impressora ligada, conecte sua câmera à impressora com o cabo USB.

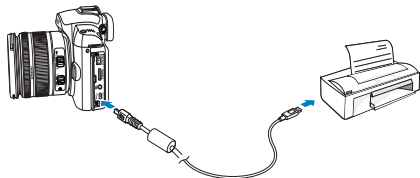

- 2 Ligue a câmera.
 - Selecione **Impressora** na janela pop-up.



- Se a sua impressora possuir o recurso de armazenamento em massa, você deverá definir primeiro o modo USB para Impressora no menu de configurações.

- 3 Pressione [◀▶] para selecionar uma foto.
 - Pressione [MENU] para definir as opções de impressão.
- 4 Pressione [OK] para imprimir.

Configurando as opções de impressão



Imagens	Selecione se a foto atual ou todas as fotos serão impressas.
Tamanho	Especifique o tamanho da impressão.
Esquema	Crie impressões de miniaturas.
Tipo	Selecione o tipo de papel.
Qualidade	Defina a qualidade da impressão.
Data	Defina a impressão da data.
Nome arq	Defina a impressão do nome do arquivo.
Reiniciar	Redefina as opções de impressão.



Algumas opções não são aceitas por algumas impressoras.

Menu de configurações da câmera

O ambiente de uso da câmera pode ser definido para um estado desejado usando do menu de configuração.

Menu de configurações da câmera..... 103

Menu de configurações da câmera

O ambiente de uso da câmera pode ser definido para um estado desejado usando do menu de configuração.

- 1 Pressione **[MENU]** no modo Tirar fotos ou Reproduzir.
- 2 Seleccione o menu de configuração desejado.



Itens do menu de configuração

- 3 Seleccione o item desejado.

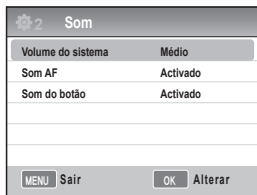

- 4 Pressione **[MENU]** para retornar ao modo anterior.



Som

* Valor padrão

Volume do sistema	O usuário pode configurar o áudio reproduzido quando a câmera é manipulada. (Desativado, Baixo, Meio*, Alto)
Som AF	O som pode ser configurado ao operar no modo AF. (Desativado, Activado*)
Botão de som	O som de operação da câmera pode ser configurado. (Desativado, Activado*)

104

Tela

* Valor padrão

Language	Selecione o idioma a ser exibido na tela.
Ajuste exibição	Permite ajustar o brilho da tela, a configuração de brilho automático e a cor. Brilho do ecrã: Caso o usuário esteja usando a tela ou o visor eletrônico, o brilho da exibição poderá ser ajustado usando [▲/▼]. Brilho automático: Ajuste o brilho da tela. Cor do ecrã: Caso o usuário esteja usando a tela ou o visor eletrônico, a cor da exibição poderá ser ajustada usando [▲/▼/◀/▶].
Salvar tela	Permite configurar o tempo de desativação da tela. (Desativado, 0,5 min*, 1 min, 3 min, 5 min, 10 min)
Vis. ráp.	Permite configurar o tempo da visualização rápida (visualização imediata da tomada). (Desativado, 1 seg*, 3 seg, 5 seg, Esperar)



Configuração normal 1 (🔧 1)

* Valor padrão

<p>Formato</p>	<p>Formata o cartão de memória (excluindo todos os arquivos, incluindo os arquivos protegidos). (Sim, Não*)</p> <p> Pode ocorrer um erro ao usar um cartão formatado por uma câmera de outra marca, leitor de cartões de memória ou computador.</p> <p>Use o cartão depois de formatá-lo usando a câmera.</p>
<p>Reiniciar</p>	<p>Redefine o menu de configuração e as opções para tirar fotos (a data, hora idioma e valor de saída de vídeo são mantidos). (Sim, Não*)</p>
<p>Nome arq</p>	<p>Define o método para determinar o nome do arquivo. Padrão*: SAM_XXXX.JPG(sRGB)/_SAMXXXX.JPG(Adobe RGB) Data: MMDDXXXX.JPG(sRGB)/_MDDXXXX.JPG(Adobe RGB, Jan. ~ Set.) _ADDXXXX.JPG(Adobe RGB, indicando A para Out, B para Nov, C para Dez) Por exemplo, a imagem registrada definindo Jan 01 sRGB é salva em "0101xxxx.jpg".</p>
<p>Número do arquivo</p>	<p>Define o método para determinar o número do arquivo. (Série*, Reiniciar)</p> <ul style="list-style-type: none"> • O nome da pasta com as imagens registradas pela primeira vez transforma-se em 100PHOTO e o nome do arquivo será SAM_1001 (quando o espaço de cor é sRGB). • O número do nome do arquivo é aumentado em 1 no intervalo SAM_0001~ SAM_9999. • O número da pasta é aumentado em 1 no intervalo 100PHOTO ~999PHOTO. • O número máximo de arquivos que podem ser salvos em uma pasta é de no máximo 999 unidades. • O nome do arquivo é dado de acordo com a especificação DCF (sistema de regra para sistemas de arquivos de câmeras). • Quando um nome de arquivo é alterado arbitrariamente, o arquivo pode não ser reproduzido na câmera.
<p>Tipo da pasta</p>	<p>Define o tipo da pasta. Padrão*: XXXPHOTO Data: XXX_MMDD</p>

Configuração normal 2(⚙️₂)

* Valor padrão



<p>Econ. de energia</p>	<p>Define a desativação automática caso não seja usada por um tempo. (0,5 min, 1 min*, 3 min, 5 min, 10 min, 30 min)</p> <p> • O tempo definido para desativação é mantido mesmo depois de substituir a bateria.</p> <p>• Pode não funcionar se houver uma conexão a um computador, TV, ou impressora, uma reprodução de apresentação de slides ou filme.</p>
<p>Data e hora</p>	<p>Define a data e a hora.</p> <p>(Tipo, Data, Fuso horário, Hora, Imprimir)</p> <p> • Somente a data é mostrada na parte inferior direita da imagem em reprodução.</p> <p>• Ao imprimir uma imagem, a data pode não ser impressa adequadamente a partir de determinados fabricantes ou modelos de impressora.</p>

Configuração normal 3 (⚙️3)

* Valor padrão

<p>Seleção de tela</p>	<p>Seleção automática*: Converte entre Tela Principal e EVF pelo sensor ocular Tela Principal: A tela só ficará visível através de Tela Principal EVF: A tela só ficará visível através de EVF</p>
<p>Limpeza do sensor</p>	<p>Limpeza do sensor: Remove a poeira ao executar esse menu Ação de inic.: Caso configurada, a poeira do sensor é removida sempre que o equipamento for ativado. (Ativado, Desativado*)</p> <p> Como este produto funciona com substituição de lentes, a poeira pode se instalar no sensor ao substituí-las. Dependendo das condições para se tirar fotos, é possível que a poeira do sensor apareça na imagem gravada. Recomenda-se não substituir as lentes quando houver a possibilidade de alguma poeira se instalar no sensor. Coloque a tampa da lente sempre que a lente não estiver sendo usada.</p>
<p>Saída vid.</p>	<p>Selecione o sinal de saída apropriado para o país ao conectar a câmera a um dispositivo externo (como um monitor ou TV). NTSC*: EUA, Canadá, Japão, Coreia, Taiwan, México, etc. PAL (suporte somente ao método BDGHI): Austrália, Áustria, Bélgica, China, Holanda, Finlândia, Alemanha, Inglaterra, Itália, Kuwait, Malásia, Nova Zelândia, Cingapura, Espanha, Suécia, Suíça, Tailândia, Noruega, etc.</p>
<p>Anynet+ (HDMI-CEC)</p>	<p>Ao se conectar a uma HDTV compatível com Anynet+ (HDMI-CEC), a função de reprodução da câmera poderá ser controlada com o controle remoto da TV (p.90). Ativado*: A função de reprodução da câmera pode ser controlada com o controle remoto da TV. Desativado: A função de reprodução da câmera NÃO pode ser controlada com o controle remoto da TV.</p>

108

<p>Dimensão HDMI</p>	<p>A resolução da HDTV pode ser alterada ao usar um cabo HDMI. (No caso do método NTSC : Automático*, 1080i, 720p, 480p) (No caso do método PAL : Automático*, 1080i, 720p, 576p)</p> <p> Se a HDTV conectada não for compatível com a resolução selecionada, ela será definida para uma resolução um nível menor.</p>
<p>Atualiz. do firmw</p>	<p>Mostra as informações da versão do corpo principal e da lente e atualiza o firmware.</p> <p>Firmware do corpo: Atualiza o firmware do corpo da câmera.</p> <p>Firmware da lente: Atualiza o firmware do corpo da lente.</p> <p> • Você pode atualizar o firmware baixando-o em www.samsungimaging.com.</p> <ul style="list-style-type: none">• A atualização do Firmware não pode ser executada sem carregar a bateria completamente. Tente atualizar o firmware carregando a bateria ou o adaptador completamente (opcional).• Após a atualização do firmware, as opções personalizadas pelo usuário são reiniciadas com o valor padrão. (a data, hora idioma e valor de saída de vídeo são mantidos)

Apêndices

O ambiente de uso da câmera pode ser definido para um estado desejado usando do menu de configuração.

Mensagens de erro	110
Manutenção da câmera	111
Antes de entrar em contato com o centro de serviços	115
Especificações da câmera	118
Especificações da lente	121
Acessórios (itens opcionais)	123
Índice	125

Mensagens de erro

Quando as mensagens de erro a seguir forem exibidas, experimente as correções descritas abaixo.

Mensagem de erro	Correções sugeridas
Erro no cartão	<ul style="list-style-type: none">• Desligue e ligue a câmera novamente.• Remova o cartão de memória e insira-o outra vez.• Formate seu cartão de memória. (p. 105)
Cartão bloqueado	Desbloqueie o cartão de memória.
Erro total de DCF	Os nomes dos arquivos não são compatíveis com o padrão DCF. Transfira os arquivos do cartão de memória para o seu computador e formate o cartão. (p. 105)
Erro arq.	Exclua o arquivo danificado ou entre em contato com o centro de serviços.
Bateria desc.	Coloque uma bateria carregada ou recarregue a bateria.
Memória cheia	Exclua arquivos desnecessários ou insira um novo cartão de memória.
Arquivo inválido	Tire fotos ou insira um cartão de memória que contenha algumas fotos.
Verifique a lente.	Veja se há poeira ou substâncias estranhas entre os contatos da lente e o índice do encaixe da lente. Se houver poeira ou substâncias estranhas aparentes, remova-as. Tome cuidado para que a poeira e as substâncias estranhas não entrem na câmera.
Error 00	Desligue a câmera e então remova a lente e monte-a novamente.
Error 01/02	Desligue a câmera e então remova a bateria e a insira novamente.

Manutenção da câmera

Limpando a câmera

Lente e tela da câmera

Use um soprador para remover a poeira e limpe a lente suavemente com um pano macio. Se houver alguma sujeira restante, coloque líquido de limpeza de lentes em um papel de limpeza e passe-o com cuidado sobre a lente.

Redução de poeira

Dependendo das diferentes condições de fotos, pode aparecer poeira nas imagens porque o sensor pode ficar exposto ao ambiente externo. Isto não é um problema do produto, e a exposição à poeira pode ocorrer no uso cotidiano da câmera. Por exemplo, a substituição da lente pode permitir a entrada do pó no sensor da imagem da câmera. Este produto tem a função de limpeza do sensor, que remove a poeira do sensor ao executar este menu. (p. 107)

A poeira pode permanecer no sensor da imagem após a execução da função de limpeza do sensor. Nesse caso, entre em contato com o centro de serviços. Ao usar o soprador de poeira, não o insira através do suporte da lente, porque pode danificar a câmera.

Corpo da câmera

Limpe-o suavemente com um pano macio e seco.



- Jamais use benzina, solventes ou álcool para limpar o dispositivo. Essas soluções poderão danificar a câmera ou causar mau funcionamento.

Sobre cartões de memória

Cartões de memória que podem ser usados

Você pode usar cartões de memória SD (Secure Digital) e SDHC (Secure Digital High Capacity).

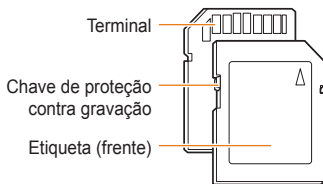

Você pode impedir a exclusão de arquivos ao usar a chave de proteção dos cartões SD ou SDHC. Deslize a chave para baixo para bloquear ou para cima para desbloquear a gravação no cartão. Ao tirar fotos, desbloqueie o cartão.

112

Capacidade do cartão de memória

A capacidade da memória pode variar em função das cenas fotografadas e das condições em que as fotos são tiradas. Essas capacidades baseiam-se em um cartão SD de 1 GB:

Tamanho	Super fino	Fino	Normal	RAW	RAW+SF	RAW+F	RAW+N
Fotos	14M (3:2)	142	278	408	35	28	31
	10M (3:2)	197	382	724	-	32	34
	6M (3:2)	322	615	1128	-	36	38
	2M (3:2)	738	1334	2238	-	41	42
	12M (16:9)	168	328	630	-	30	33
	8M (16:9)	234	454	860	-	34	36
	5M (16:9)	381	727	1334	-	38	39
	2M (16:9)	872	1573	2638	-	42	43
	Disp. cont.	1201	2092	3320	-	-	-

	Tamanho	HQ	Normal
*Filmes (30 fps)	1280 (16:9)	Aprox. 15 min	Aprox. 22 min
	640 (4:3)	Aprox. 44 min	Aprox. 66 min
	320 (4:3)	Aprox. 145 min	Aprox. 210 min

* O tempo gravável poderá variar se você usar o zoom. Vários filmes foram gravados em sucessão para determinar o tempo de gravação total.

Sobre a bateria

Use somente baterias aprovadas pela Samsung.

Especificações da bateria

Modo	BP1310
Tipo	Bateria de íons de lítio
Capacidade da célula	1300 mAh
Tensão	7.4 V
Tempo de carga (com a câmera desligada)	Aprox. 150 min

Vida útil da bateria

Tempo de captura	Número de fotos
Fotos	Aprox. 200 min/Aprox. 400 fotos
Vídeos	Aprox. 130 min

- Os valores acima são medidos de acordo com os padrões da Samsung e podem ser diferentes em função do tipo de utilização real.
- O tempo para tirar a foto pode variar, dependendo do ambiente em que a foto está sendo tirada e do intervalo da tomada.
- Vários vídeos foram gravados em sequência para determinar o tempo total de gravação.

Observações sobre a carga da bateria

- Se o indicador luminoso estiver apagado, certifique-se de que a bateria esteja colocada corretamente.
- Se o indicador luminoso piscar em vermelho ou não acender, reconecte o cabo ou remova a bateria e insira-a novamente.
- Se você carregar a bateria enquanto ela estiver quente, o indicador luminoso poderá se tornar laranja. A carga será iniciada quando a bateria esfriar.

Ao usar a bateria, siga as instruções a seguir.

- Calor, fogo ou explosão podem ser causados se elas não forem seguidas.
- Se o formato da tampa parecer distorcido, tente entrar em contato com o centro de serviços.
- Isso pode causar danos físicos.
- Use somente o carregador de baterias recomendado.
- Não deixe o produto próximo a dispositivos emissores de chamas.
- Não insira o produto no micro-ondas.
- Não deixe o produto dentro do carro durante o verão.
- Não deixe o produto em lugares de alta temperatura e de grande umidade.
- Não use o produto por longos períodos em tapetes, edredons ou colchões eletrônicos.
- Não deixe o produto ligado em locais sem ventilação.
- Não deixe que acessórios como colares, moedas, relógios, entre outros, entrem ou sejam usados no slot da bateria.

- Use somente baterias de íons de lítio originais e recomendadas pelo fabricante para substituição.
- Não tente desmontar ou furar o produto usando objetos perfurantes.
- Não aplique nenhuma pressão forte no produto.
- Não deixe que o produto caia ou sofra choques.
- Não exponha o produto a temperaturas acima de 60°C (140°F).
- Não exponha o produto a água ou a umidade.
- A bateria não deve ser exposta a calor excessivo, como sob a luz solar, próxima ao fogo, etc.

Instruções para descarte

- Siga as instruções de descarte para descartar adequadamente a bateria usada.
- Incendiar a bateria não é uma opção de descarte.
- As instruções para descarte podem ser diferentes, dependendo de cada país ou região.
- Siga o método fornecido para descarte.

Instruções para recarregar a bateria.

- Não recarregue a bateria usando métodos deferentes daqueles indicados pelo manual do usuário. Isso poderá causar incêndio ou explosão.

Antes de entrar em contato com o centro de serviços

Se você estiver enfrentando problemas com sua câmera, experimente estes procedimentos de solução de problemas antes de entrar em contato com o centro de serviços. Se o problema persistir após as tentativas para solucioná-lo, entre em contato com seu revendedor local ou com o centro de serviços.

Situação	Correções sugeridas
Não é possível ligar a câmera	<ul style="list-style-type: none">• Verifique se a bateria foi inserida.• Verifique se a bateria foi inserida corretamente.• Carregue a bateria.
A câmera desliga repentinamente	<ul style="list-style-type: none">• Carregue a bateria.• A câmera pode ter entrado no modo de economia de energia. (p. 106)• A câmera desliga automaticamente para impedir a disfunção causada pela temperatura alta.
A bateria da câmera está descarregando muito rapidamente	<ul style="list-style-type: none">• A bateria pode descarregar mais rapidamente em condições de baixas temperaturas (abaixo de 0 °C). Coloque a bateria no bolso para mantê-la aquecida.• Usar o flash ou gravar vídeos consome rapidamente a carga da bateria. Recarregue-a se for necessário.• As baterias são peças consumíveis que devem ser substituídas com o tempo. Adquira uma nova bateria se sua duração estiver diminuindo rapidamente.
Não é possível fotografar	<ul style="list-style-type: none">• Não há espaço no cartão de memória. Exclua arquivos desnecessários ou insira um novo cartão.• Formate o cartão de memória. (p. 105)• O cartão de memória está com defeito. Adquira um novo cartão de memória.• O cartão de memória está bloqueado. Desbloqueie-o. (p. 112)• Verifique se a câmera está ligada.• Carregue a bateria.• Verifique se a bateria foi inserida corretamente.• Quando a função Prioridade do AF é usada, você não pode tirar uma foto sem ajustar o foco correto no objeto. Desative a função Prioridade do AF ou defina o foco exatamente.
A câmera congela	Remova a bateria e insira-a novamente.
O flash não funciona	<ul style="list-style-type: none">• A opção de flash pode estar definida como Desativado.(p. 55)• Não é possível usar o flash nos modos  ou em algumas opções do modo SCENE .
O flash dispara inesperadamente	O flash pode disparar devido à eletricidade estática. Isso não caracteriza o mau funcionamento da câmera.

Situação	Correções sugeridas
A data e a hora estão incorretas	Ajuste a data e a hora no menu Configuração2 (⚙️ ₂).
A tela ou os botões não funcionam	Remova a bateria e insira-a novamente.
Há um erro no cartão de memória	O cartão de memória não foi reiniciado. Formate o cartão. (p. 105)
Não é possível reproduzir arquivos	Se você alterar o nome de um arquivo, é possível que sua câmera não o reproduza (o nome do arquivo deve atender ao padrão DCF). Se isso ocorrer, reproduza os arquivos no seu computador.
A foto está desfocada	<ul style="list-style-type: none"> • Se o objeto estiver fora de foco, a foto poderá ficar desfocada. Altere a condição para tirar fotos. • Se a câmera tremer enquanto a foto é tirada, a foto poderá ficar desfocada. Use o tripé para evitar o possível tremor da câmera. • Verifique se a lente está limpa. Caso contrário, limpe-a. (p. 111)
As cores da fotografia não correspondem às cores da cena real	Um equilíbrio de brancos incorreto pode gerar cores que não correspondem à realidade. Selecione a opção de equilíbrio de brancos adequada à fonte de alimentação. (p. 68)
A foto está muito clara	<p>A fotografia foi sobre-exposta.</p> <ul style="list-style-type: none"> • Ajuste o valor da exposição. (p. 66) • Ajuste o valor da abertura ou a velocidade do obturador. (p. 41) • Desligue o flash. (p. 55) • Ajuste a velocidade ISO. (p. 59)
A foto está muito escura	<p>A fotografia foi subexposta.</p> <ul style="list-style-type: none"> • Ajuste o valor da exposição. • Ajuste o valor da abertura ou a velocidade do obturador. • Ligue o flash. • Ajuste a velocidade ISO.
A foto está distorcida	Lentes de ângulos amplos podem criar distorções na imagem. Esse é um recurso normal delas.

Situação	Correções sugeridas
A TV não exibe suas fotos	<ul style="list-style-type: none"> • Certifique-se de que a câmera esteja conectada adequadamente ao monitor externo com o cabo A/V e HDMI. • Certifique-se de que seu cartão de memória contenha fotos.
Seu computador não reconhece a câmera	<ul style="list-style-type: none"> • Certifique-se de que o cabo USB esteja conectado corretamente. • Verifique se a câmera está ligada. • Verifique se você está usando um sistema operacional compatível.
Seu computador desconecta a câmera durante a transferência de arquivos	<p>A transmissão do arquivo pode ser interrompida por eletricidade estática. Desconecte o cabo USB e conecte-o novamente.</p> <p>O codec instalado no computador pode não ser compatível com os arquivos de vídeo que você deseja reproduzir. Use o QuickTime® Player ou instale o Codec Pack Full.</p> <ul style="list-style-type: none"> • Usando o QuickTime® Player 7.6 <ol style="list-style-type: none"> 1. Instale o QuickTime® Player 7.6, o qual oferece suporte a MP4 (H.264 (MPEG-4, AVC)). 2. Reproduza os vídeos com o QuickTime® Player. • Usando o Codec Pack Full <ol style="list-style-type: none"> 1. Instale a versão mais recente do Codec Pack Full. 2. Reproduza os vídeos com um player de mídia (recomendamos o Media Player Classic ou o Windows Media Player 11). <p> • Instale o QuickTime® Player 7.6 ou o K-Lite Codec Pack Full no Windows XP SP2 ou posterior.</p> <ul style="list-style-type: none"> • Dependendo do ambiente do seu computador, a reprodução de vídeos pode ficar intermitente.
Seu computador não consegue reproduzir vídeos	

Especificações da câmera

Especificação

Sensor de imagens	Tipo	CMOS
	Tamanho do sensor	23,4 × 15,6 mm
	Pixels efetivos	Aprox. 14.6 megapixels
	Total de pixels	Aprox. 15.1 megapixels
	Filtro cor	Filtro de cores primárias RGB
Lente	Encaixe	Encaixe Samsung NX
	Lente utilizável	Lente Samsung
Estabilização da imagem	Tipo	Alternância da lente (depende da lente)
Redução de poeira	Tipo	Unidade super-sônica
Tela	Tipo	AMOLED
	Tamanho	3.0"
	Resolução	VGA (640 x 480) 614k pontos (PenTile)
	Exibição ao vivo	Campo de visão: Aprox. 100%
Visor	Tipo	EVF
	Resolução	VGA (640 x 480) 912k pontos
	Campo de visão	Aprox. 100%
	Ampliação	Aprox. 0,86 x (APS-C, 50 mm, $-1m^{-1}$)
	Ponto ocular	Cerca de 20,2 mm
	Ajuste do dióptero	Aprox. $-4,0 \sim +2,0m^{-1}$

Especificação

Foco	Tipo	Contraste AF
	Ponto de foco	Seleção: 1 ponto (seleção livre) Multi: Normal 15 pontos, Close-up 35 pontos Detecção faces: Máx. 10 faces
		Modos
	Lâmpada de auxílio do AF	Sim (LED verde)
Obturador	Tipo	Obturador de plano focal com curso vertical eletronicamente controlado
	Velocidade	Auto: 1/4000 s. ~ 30 s. Manual: 1/4000 s. ~ 30 s. (etapa de 1/3 EV ou 1/2 EV) Bulbo (tempo limite : 8 min)
Exposição	Sistema de medição	TTL 247 (19 x 13) Segmento de bloco
		Medição: Multi, Ponderada ao centro, Pontual
	Compensação	Intervalo de medição: EV0 ~ 18 (ISO100-30mm F2.0)
		± 3 EV (etapa de 1/2EV, 1/3EV)
	Bloqueio AE	Botão AEL
	Equivalência ISO	Auto, 100, 200, 400, 800, 1600, 3200, (etapa 1EV)

Especificação		
Modo Direção	Modos	Simples, Contínuo, Sequencial, Self-timer, Enquadramento (AE, WB, PW)
	Contínuo	JPEG: 3 fps até 10 fotos, Modo enquadramento: 30 fps até 30 fotos RAW: 3 fps até 3 fotos
	Enquadramento	Enquadramento de exposição automática ($\pm 3EV$), Enquadramento de balanço de branco (± 3 etapas), Enquadramento Assistente de imagem (3 modos selecionáveis)
	Self-timer	2-30 s. (etapa de 1 s.)
	Controlador remoto	Com fio: SR9NX01(Opcional)

Especificação			
Flash	Tipo	Flash pop-up TTL Auto	
	Modos	Flash inteligente, Auto, Auto + Redução de olhos vermelhos, Preenchido, Preenchido + Redução de olhos vermelhos, 1.ª Cortina, 2.ª Cortina, DESLIGADO	
	Número do guia	11 (no ISO 100)	
	Ângulo de visão Cobertura	Ângulo amplo de 28 mm (equivalente a 35 mm)	
	Velocidade de sincronização	Menos 1/180 s.	
	Compensação do flash	-2 - +2EV (etapa de 0.5EV)	
	Flash externo	Flash externo Samsung disponível (SEF42A, SEF20A)	
	Sincho (Encaixe do flash)	Hot Shoe	
	Equilíbrio de branco	Modos	Auto, Luz do dia, Nublado, Fluorescente (W, N, D), Tungstênio, Flash, Personalizado, K (Manual)
		Micro ajuste	Âmbar/azul/verde/magenta (± 7 etapas)
Assistente de imagem	Modos	Padrão, Vivido, Retrato, Paisagem, Floresta, Retró, Cool, Calma, Clássico, Personalizado (1-3)	
	Parâmetro	Contraste, Nitidez, Saturação, Tom da cor	

120

Especificação		
Tirar fotos	Modos	Smart Auto, Programa, Prioridade do obturador AE, Prioridade de abertura AE, Manual, Noturno, Retrato, Paisagem, Cena, Filme
	Modo Cena	Tomada de beleza, Crianças, Close, Texto, Pôr-do-sol, Nascer do sol, Luz de fundo, Fogos de artifício, Praia e neve
	Tamanho da imagem	JPEG (3:2): 14M (4592x3056), 10M (3872x2592), 6M (3008x2000), 2M (1920x1280), 1.4M (1472x976): Somente Modo de fotos sequenciais JPEG (16:9): 12M (4592x2584), 8M (3872x2176), 5M (3008x1688), 2M (1920x1080) RAW: 14M (4592x3056)
	Qualidade	Super fino, Fino, Normal
	Formato RAW	SRW
Espaço de cor	sRGB, Adobe RGB	

Especificação		
Filme	Formatar	MP4 (H.264)
	Compactação	Filme: H.264 , Som: AAC
	Clipe de filme	Com ou sem áudio (selecionável pelo usuário, tempo de gravação: 25 minutos)
	Tamanho da imagem	1280 x 720 , 640 x 480 , 320 x 240
	Taxa de quadros	30 fps
	Som	Som Mono
Reprodução de imagens	Edição de filme	Captura de imagens estáticas, Corte por tempo
	Tipo	Imagem única, Miniaturas (imagens 3/9/20), Apresentação de slides, Filme
	Aviso de realce	Disponível
	Editando	Correção de olhos vermelhos, Comp. Luz de fundo, Seletor de estilo de foto, Redimensionamento, Giro, Retoque de face, Adicionar ruído
	Seletor de estilo de foto	Leve, Vivido, Floresta, Outono, Nublado, Sombrio, Clássico

Especificações da câmera

121

Especificação		
Armazenamento	Mídia	Memória Externa (Opcional) : Cartão SD (até 4GB garantido)/Cartão SDHC (até 8GB garantido)
	Formato de arquivo:	RAW (SRW), JPEG (EXIF 2.21), DCF, DPOF 1.1, PictBridge 1.0
Capacidade (1GB)		14M: RAW 35 14M: Super Fino 142, Fino 278, Normal 408 10M: Super Fino 197, Fino 382, Normal 724 6M: Super Fino 322, Fino 615, Normal 1128 2M: Super Fino 738, Fino 1334, Normal 2238 Fotos sequenciais (1,4M) : Super Fino 1201, Fino 2092, Normal 3320 12M(W): Super Fino 168, Fino 328, Normal 630 8M(W): Super Fino 234, Fino 454, Normal 860 5M(W): Super Fino 381, Fino 727, Normal 1334 2M(W): Super Fino 872, Fino 1573, Normal 2638 Filme: 1280 x 720: Qualidade alta 15 min, Normal 22 min. 640 x 480: Qualidade alta 44 min, Normal 66 min. 320 x 240: Qualidade alta 145 min, Normal 210 min. * Estes números são medidos conforme o padrão Samsung
	Impressão direta	PictBridge

Especificação		
Interface	Conector de saída digital	USB 2.0 (HI-SPEED)
	Saída de vídeo	NTSC, PAL (selecionável pelo usuário) HDMI 1.3: (1080i, 720P, 576P / 480P)
	Liberação externa	Sim
	Conector de entrada de alimentação CC	CC 9,0V, 1,5A (100 ~ 240V)
Fonte de alimentação	Tipo	Bateria recarregável: BP1310 (1300mAh) Carregador: BC1310 Adaptador CA: AD9NX01 (Opcional) * A bateria incluída pode variar dependendo da região da venda
	Especificação física	Dimensões (L x A x P) 123 x 87 x 39,8mm (excluindo as partes projetadas da câmera) Peso 353 g (sem a bateria e o cartão) Temperatura de operação 0 ~ 40 °C Umidade de operação 5 ~ 85%
Software	Aplicativo	Samsung Master, Samsung RAW Converter, QuickTime Player 7.6

* As especificações estão sujeitas a alterações sem aviso prévio

* Todas as marcas registradas são propriedades de seus respectivos proprietários

Especificações da lente

Nome da lente	SAMSUNG 30 mm F2	SAMSUNG 18-55 mm F3.5-5.6 OIS	SAMSUNG 50-200 mm F4-5.6 ED OIS
Dist. Focal	30 mm (equivalente a 46.2 mm no formato de 35 mm)	18 - 55 mm (equivalente a 27,7 - 84.7 mm no formato de 35 mm)	50 - 200 mm (equivalente a 77 - 308 mm no formato de 35 mm)
Elementos em grupos	5 elementos em 5 grupos (1 lente esférica incluída)	12 elementos em 9 grupos (1 lente asférica)	17 elementos em 13 grupos (2 lente de Dispersão extra-baixa incluída)
Ângulo da visualização	50.2°	75.9° - 28.7°	31.4° - 8.0°
Abertura	F2 (Min. F22), (Número de lâminas: 7, Diafragma de abertura circular)	F3.5 - 5.6 (Min. F22), (Número de lâminas: 7, Diafragma de abertura circular)	F4 - 5.6 (Min. F22), (Número de lâminas: 7, Diafragma de abertura circular)
Tipo de montagem	Montagem da Samsung NX	Montagem da Samsung NX	Montagem da Samsung NX
Estabilização da imagem óptica	Não	Sim	Sim
Distância focal mínima	0,25 m ~ ∞	0,28 m ~ ∞	0,98 m ~ ∞
Ampliação máxima	Aprox. 0.16X	Aprox. 0.22X	Aprox. 0.2X
Para-sol da lente	Opcional	Incluído	Incluído
Tamanho do filtro	43 mm	58 mm	52 mm
Diâmetro x Comprimento máx.	61,5 x 21,5 mm	63 x 65,1 mm	70 x 100,5 mm
Peso	Aprox. 85 g (sem o para-sol)	Aprox. 198 g (sem o para-sol)	Aprox. 417g (sem o para-sol)
Temperatura de operação	0 ~ 40°C	0 ~ 40°C	0 ~ 40°C
Umidade de operação	5 ~ 85%	5 ~ 85%	5 ~ 85%

122



A lente fornecida pode ser diferente, dependendo do modelo.

Acessórios (itens opcionais)



Lente

As lentes de 30 mm, 18-55 mm e 50-200 são de uso exclusivo da Samsung Camera NX.

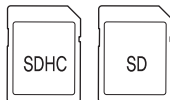

Cartão de memória

Nessa câmera, podem ser usados cartões de memória como SD (Secure Digital) e SDHC (Secure Digital High Capacity).



Cabo A/V

A câmera pode ser conectada a um dispositivo externo usando um cabo A/V.



Disparador

Esse produto minimiza a possível trepidação da câmera ao tirar fotos usando um tripé ou tirando fotos em uma velocidade de disparador baixa.



Adaptador

A energia necessária para a câmera pode ser fornecida por meio da conexão de um soquete de energia usando esse adaptador.



Alça

As alças podem ser adquiridas separadamente.



Bolsa para a câmera

A bolsa para a câmera pode ser adquirida separadamente.



Filtro

Os filtros opcionais podem ser adquiridos e fixados à lente.

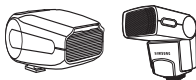

Flash

O flash opcional (SEF20A ou SEF42A) pode ser adquirido para que você tire fotos de maneiras diferentes.

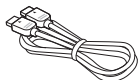

Cabo HDMI

Você pode exibir fotos ou vídeos de alta qualidade e não compactados em uma HDMI (High Definition Multimedia Interface) usando o cabo HDMI opcional.



Pacote de bateria

O pacote de bateria pode ser adquirido separadamente.



As imagens dos componentes ou das peças opcionais podem ser diferentes dos produtos reais.

O usuário pode usar o adaptador CA e o disparador (itens opcionais). Consulte o guia do usuário de itens opcionais.

Índice

A

Ajustando a exposição 5
Alça 22
Ajustando a tela 30
AF contínuo 60
AF individual 60
Ajustando o Assistência MF 63
Alterando os métodos de disparo 73
Assistente de imagem 75
Ajuste de Luz Fundo 88
Ajuste olh.ver 88
Atualização de Firmware 107
Anynet+ 107
Apêndices 109
Acessórios (itens opcionais) 123

B

Botão EV 43
Botão Flash Pop-up 55
Botão de som 104
Bateria 18, 115

C

Composição 7
Close-up 39
Corte ruído 49
Configurando a opção de flash 55
Configuração do agrupamento 74
Cartão de memória 113

D

Desembalando 13
Disco de ajuste de dioptria 16
Dicas 33
Detecção Faces 64
Detecção de faces em autorretrato 65
Disparo contínuo 73
Data e Hora 106

E

Exibição usuário 29
Estabilização da imagem 32
Exposição a luz artificial 44
Equilb. branco 68
Espaço de cor 71
Excluindo um arquivo 82
Exib. slides 84
Edição de imagens 84
Estilo da imagem 88
Econ. de energia 106
Especificações da câmera 121
Especificações da lente 127

F

Fundo 7
Fn 27
Foco automático 34
Foco manual 34
Flash externo 59
Função AEL 77
Formato 105

G

Gravando um filme 48
Girando 87

H

HDTV 92

I

Ícones 25
Informações de impressão 89
Impressão de índice 90
Impressora fotográfica 101
Idioma 104

J

JPEG 100

L

Lâmpada de status 16
Lente 17
Ligando a energia 23
Luz de auxílio do AF 61
Limpeza do sensor 107

M

Método de disparo 5
Montando/Desmontando a lente 21
Método de seleção de opção/menu 26

Meio obturador 32
Modo Smart Auto 39
Modo Programa 40
Modo Prioridade de Abertura 41
Modo Prioridade do Obturador 42
Modo manual 43
Modo Noite 45
Modo Paisagem 45
Modo retrato 45
Modo Cena 46
Métodos para foco 60
Multi AF 61
Multimediação 67
Medição pontual 67
Medida centralizada 67
Método de disparo 73
Mapeamento de chave 77
Mensagem de erro 110

N

Nome e função de cada peça 14
Nome do arquivo 105
Número do arquivo 105

O

Orientações de direção 5
Objeto 7
OIS 35

P

Protetor ocular 16
Profundidade de campo 37
Pré-visualização da profundidade 37

Prioridade AF 60
Proteção de arquivos 82
PictBridge 101

Q

Qualid. 52
QuickTime player 93

R

Resolução 51
Redução de olhos vermelhos 56
Redução de ruído 53
Reproduzir 79
Retoque da face 88
RAW 100
Redefinir 105

S

Sensor de olhos 15
Som 29
Sensibilidade ISO 59
Seleção AF 61
Smart Album 81
Smart range 72
Suporte Ai 73
Suporte de AE 73
Suporte de equil. brancos 73
Samsung Master 97
Samsung Raw Converter 98
Som AF 104
Saída vid. 107

T

Tipo de tela 28
Timer 54
Temperatura da Cor 70
TV comum 91
Tela 104
TTipo de pasta 105
amanho HDMI 107

U

Usando o disco de modo 26
Usuários de Windows 93
Usuários do Mac 96

V

Valor da abertura 41
Velocidade do obturador 43
Visualização de miniaturas 81
Visualizar um filme 85
Vis. ráp. 104
Volume do sistema 104

Z

Zoom 34

1.ª Cortina 56
2.ª Cortina 56



Correcte verwijdering van dit product (elektrische & elektronische afvalapparatuur)



Dit merkteken op het product, de accessoires of het informatiemateriaal duidt erop dat het product en zijn elektronische accessoires (bv. lader, headset, USB-kabel) niet met ander huishoudelijk afval verwijderd mogen worden aan het einde van hun gebruiksduur. Om mogelijke schade aan het milieu of de menselijke gezondheid door ongecontroleerde afvalverwijdering te voorkomen, moet u deze artikelen van andere soorten afval scheiden en op een verantwoorde manier recyclen, zodat het duurzame hergebruik van materiaalbronnen wordt bevordert. Huishoudelijke gebruikers moeten contact opnemen met de winkel waar ze dit product hebben gekocht of met de gemeente waar ze wonen om te vernemen waar en hoe ze deze artikelen milieuvriendelijk kunnen laten recyclen. Zakelijke gebruikers moeten contact opnemen met hun leverancier en de algemene voorwaarden van de koopovereenkomst nalezen. Dit product en zijn elektronische accessoires mogen niet met ander bedrijfsafval voor verwijdering worden gemengd.



Het Samsung Eco-symbool

Dit is een eigen symbool van Samsung dat het bedrijf gebruikt om zijn milieuvriendelijke productactiviteiten naar de consument te communiceren. Het symbool staat voor Samsung's voortdurende inspanningen om milieubewuste producten te ontwikkelen.



Correcte behandeling van een gebruikte accu uit dit product

(Van toepassing op de Europese Unie en andere Europese landen met afzonderlijke inzamelingsystemen voor accu's en batterijen)

Dit merkteken op de accu, gebruiksaanwijzing of verpakking geeft aan dat de accu in dit product aan het einde van de levensduur niet samen met ander huishoudelijk afval mag worden weggegooid. De chemische symbolen Hg, Cd of Pb geven aan dat het kwik-, cadmium- of loodgehalte in de accu hoger is dan de referentieniveaus in de Richtlijn 2006/66/EC. Indien de gebruikte accu niet op de juiste wijze wordt behandeld, kunnen deze stoffen schadelijk zijn voor de gezondheid van mensen of het milieu.

Ter bescherming van de natuurlijke hulpbronnen en ter bevordering van het hergebruik van materialen, verzoeken wij u afgedankte accu's en batterijen te scheiden van andere soorten afval en voor recycling aan te bieden bij het gratis inzamelingsstelsel voor accu's en batterijen in uw omgeving.

HDMI™
HIGH-DEFINITION MULTIMEDIA INTERFACE



Consulte a garantia que acompanha o seu produto ou visite nosso site em
<http://www.samsungimaging.com> / para obter atendimento pós-vendas ou fazer perguntas.

