



SAMSUNG

User Manual

NX10

Questo manuale dell'utente contiene istruzioni dettagliate per l'uso della fotocamera. Leggete attentamente questo manuale.

 *Fate clic su un argomento*

Riferimento rapido

Contenuto

Funzioni di base

Utilizzo di base

Opzioni di fotografia

Riproduzione/Modifica

Menu delle impostazioni della fotocamera

Indice



Informazioni sulla salute e la sicurezza

Attenetevi sempre alle seguenti precauzioni e consigli per l'uso per evitare situazioni pericolose e garantire il perfetto funzionamento della fotocamera.



Avvertenza

Avvertenza: indica situazioni che potrebbero causare lesioni a voi o ad altri



Attenzione

Attenzione: situazioni che potrebbero causare danni alla vostra fotocamera o ad altri apparecchi



Nota: indica note, suggerimenti per l'uso o informazioni aggiuntive



Avvertenza

Avvertenze di sicurezza

Non utilizzate la fotocamera vicino a gas e liquidi infiammabili o esplosivi

Non utilizzate la fotocamera vicino a carburanti, combustibili o prodotti infiammabili. Non lasciate o non trasportate liquidi infiammabili, gas o esplosivi nello stesso scomparto in cui si trova la fotocamera, o gli accessori relativi.

Tenete la fotocamera lontano da bambini e piccoli animali

Tenete la fotocamera e tutti gli accessori fuori dalla portata dei bambini piccoli e degli animali. Se ingoiate, le piccole parti possono provocare soffocamento o gravi lesioni. Anche le parti e gli accessori mobili possono presentare pericoli fisici.

Evitate di non danneggiare la vista dei soggetti fotografati

Non utilizzate il flash in prossimità di persone o animali (meno di 1 m). L'uso del flash vicino agli occhi del soggetto può provocare danni temporanei o permanenti.

Maneggiate e smaltite con cura le batterie e i caricabatterie

- Utilizzate solo batterie e caricabatterie approvati da Samsung. Batterie e caricabatterie incompatibili possono provocare ferite o danni gravi alla fotocamera.
- Non smaltite mai le batterie gettandole nel fuoco. Smaltite le batterie usate in conformità con le normative locali vigenti.
- Non posizionate mai le batterie o le fotocamere sopra o all'interno di dispositivi di riscaldamento come microonde, forni o radiatori. Le batterie surriscaldate rischiano di esplodere.



Attenzione

Precauzioni di sicurezza

Maneggiate e conservate con cura la fotocamera

- Evitate che sulla fotocamera vengano versati liquidi poiché ciò può provocare danni gravi. Non maneggiate la fotocamera con le mani bagnate. Eventuali danni provocati dall'acqua alla fotocamera possono invalidare la garanzia del produttore.

- Non esponete la fotocamera alla luce diretta del sole o ad alta temperatura per lunghi periodi di tempo. La prolungata esposizione alla luce del sole o a temperature estreme può provocare danni permanenti ai componenti interni della fotocamera.
- Non utilizzate né riponete la fotocamera in ambienti polverosi, sporchi, umidi o poco ventilati per impedire danni alle parti mobili e ai componenti interni.
- Rimuovete le batterie dalla fotocamera se viene riposta per lunghi periodi di tempo. Le batterie inserite potrebbero perdere o corrodere il prodotto provocando gravi danni alla fotocamera.
- Proteggete la fotocamera da sabbia e sporcizia quando la utilizzate in spiaggia o in ambienti simili.
- Proteggete fotocamera e monitor da impatti, maneggiamenti bruschi e vibrazioni eccessive per evitare danni gravi.
- Prestate particolare attenzione quando collegate cavi o adattatori e inserite batterie e schede di memoria. Se si forzano i connettori, si collegano i cavi erroneamente o si inseriscono le batterie e le schede di memoria in modo non corretto è possibile danneggiare porte, connettori e accessori.
- Non inserite oggetti estranei negli scomparti, slot o punti di accesso della fotocamera. I danni derivati dall'uso improprio potrebbero non essere coperti dalla garanzia.

Proteggete batterie, caricabatterie e schede di memoria dai danni

- Non esponete batterie o schede di memoria a temperature eccessivamente alte o basse (meno di 0° C o più di 40° C). Le temperature estreme possono ridurre la capacità di ricarica delle batterie e provocare malfunzionamento delle schede di memoria.
- Non mettete a contatto le batterie con oggetti metallici, poiché potrebbe crearsi una connessione tra i terminali + e - della batteria e provocare danni temporanei o permanenti alle batterie.
- Impedite il contatto delle schede di memoria con liquidi, sporcizia o sostanze estranee. Pulite la scheda di memoria, se sporca, con un panno morbido prima di

inserirla nella fotocamera.

- Spegnete la fotocamera quando inserite o rimuovete la scheda di memoria.
- Non piegate, non fate cadere né sottoponete le schede di memoria a impatti o pressioni.
- Non utilizzate schede di memoria formattate da altre fotocamere o computer. Riformattate la scheda di memoria con la fotocamera.
- Non usate mai un caricabatteria, una batteria o una scheda di memoria danneggiata.

Usate solo gli accessori approvati da Samsung

L'uso di accessori incompatibili può danneggiare la fotocamera, provocare lesioni o invalidare la garanzia.

Proteggete l'obiettivo della fotocamera

- Non esponete l'obiettivo alla luce solare diretta, in quanto il sensore di immagini potrebbe scolorire o non funzionare correttamente.
- Proteggete l'obiettivo da graffi e impronte. Pulite l'obiettivo con un panno soffice, pulito che non si sfilacci.



Importanti informazioni di utilizzo

Fate eseguire operazioni di manutenzione sulla fotocamera solo da personale qualificato

Non consentite che personale non qualificato effettui manutenzione sulla fotocamera né tentate di eseguire operazioni di manutenzione personalmente. Eventuali danni risultanti da una manutenzione non qualificata non sono coperti dalla garanzia.

Assicurate la massima durata di batteria e caricabatteria

- Il sovraccarico delle batterie può diminuire la loro durata. Al termine della carica, scollegate il cavo dalla fotocamera.

- Nel tempo, le batterie inutilizzate si scaricano e devono essere ricaricate prima dell'uso.
- Quando il caricabatterie non è in uso, scollegatelo dalla fonte di alimentazione.
- Usate le batterie solo per lo scopo previsto.

Prestate attenzione quando utilizzate la fotocamera in ambienti umidi

Se spostate la fotocamera da un ambiente freddo a uno caldo e umido, può formarsi condensa sui delicati circuiti elettronici e sulla scheda di memoria. In questa situazione, attendete almeno 1 ora per consentire l'evaporazione di tutta l'umidità prima di utilizzare la fotocamera.

Verificate il corretto funzionamento della fotocamera prima dell'uso

Il produttore non si assume alcuna responsabilità per perdita di file o danni risultanti da malfunzionamento o uso improprio della fotocamera.

Informazioni sul copyright

- Microsoft Windows e il logo di Windows sono marchi registrati di Microsoft Corporation.
 - HDMI, il logo HDMI logo e la dicitura "High Definition Multimedia Interface" sono marchi o marchi registrati di HDMI Licensing LLC.
 - QuickTime® e il logo QuickTime® sono marchi o marchi registrati di Apple Computer, Inc., utilizzati con licenza.
- Le specifiche tecniche della fotocamera o il contenuto di questo manuale possono cambiare senza preavviso a seguito di aggiornamento delle funzioni della fotocamera.
 - Per quanto riguarda la licenza open source vedere il file "OpenSourceInfo.pdf" nel CD-ROM fornito.

Organizzazione del manuale dell'utente

Funzioni di base

12

Conoscere il layout della fotocamera, icone e funzioni di base per lo scatto di fotografie.

Utilizzo di base

38

Imparare a fotografare selezionando una modalità e a registrare un video.

Funzioni di scatto avanzate

50

Apprendere le opzioni che si possono definire nella modalità di scatto. utilizzando le opzioni di scatto, è possibile visualizzare più foto e filmati personalizzati.

Riproduzione/Modifica

78

Apprendere come riprodurre le foto o i video e come modificare foto o video.

Menu delle impostazioni della fotocamera

102

L'ambiente di utilizzo della fotocamera può essere impostato su uno stato desiderato utilizzando il menu di impostazione.

Appendici

109

Fare riferimento a impostazioni, messaggi di errore, specifiche e suggerimenti di manutenzione.

Indicazioni utilizzate nel manuale

Modalità scatto	Simbolo
Smart Auto	
Program	P
Priorità apertura diaframma	A
Priorità tempo di scatto	S
Manuale	M
Notte	
Ritratto	
Paesaggio	
Scena	SCENE
Filmato	

La descrizione della Modalità scatto è riportata vicino al titolo

Ciò significa che le funzioni descritte possono essere selezionate solo dalla Modalità scatto. Nel caso della modalità **SCENE**, corrisponde solo a una parte della scena.

Es.) Regolazione dell'esposizione (luminosità)

Regolazione dell'esposizione (luminosità)

È possibile scattare foto luminose o scure in base alla quantità di luce. In questo caso, è possibile effettuare la regolazione opportuna controllando la quantità di luce che entra nella lente.



▲ Applicando - ▲ 0 ▲ Applicando +

Modalità
P (Program),
A (Priorità apertura diaframma),
S (Priorità tempo di scatto),
 (Notte),
 (Ritratto),
 (Paesaggio),
SCENE Scena) o
 (Filmato).

Lo schema seguente indica la ghiera di selezione della modalità di scatto corrente sul corpo della fotocamera.

Ruotando la ghiera di selezione della modalità di scatto è possibile selezionare la modalità di scatto desiderata.

Lo schema seguente mostra che lo stato è stato modificato su .



Tasti di direzione nel Manuale dell'utente

Per descrivere i passi necessari per la navigazione nel menu, vengono mostrate le frecce di direzione su, giù, destra e sinistra di seguito.

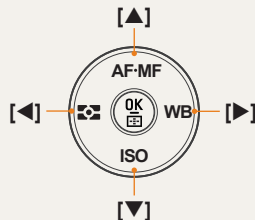

Es.) Esecuzione della modalità "Riprod."

L'utente può controllare foto e filmati salvati.

- 1 Premere [▶]
 - 2 Controllare le seguenti foto in sequenza usando [▶].
- Vengono visualizzati i file salvati di recente.

Visualizzazione dei menu utilizzata nel manuale

Visualizzazione dei menu della modalità di scatto delle foto

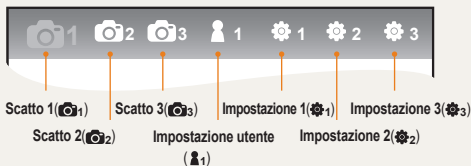





Visualizzazione dei menu della modalità di registrazione dei filmati



Es.) Impostazione della qualità immagine del file del filmato

- 1 Ruotare la ghiera di selezione su .
- 2 Premere **[MENU]**
- 3 Selezionare **Scatto 1 (📹₁) → Qualità**
- 4 Selezionare la qualità immagine desiderata

Icone utilizzate nel manuale

Simbolo	Descrizione
	Informazioni aggiuntive sulla funzione
	Avvertenze e precauzioni di sicurezza
	Tasti fotocamera; ad esempio: [Otturatore] (rappresenta il tasto dell'otturatore)
	Indica la pagina di riferimento
	Visualizzazione quando si seleziona un menu o un'opzione nel passo Esempio: Selezionare Scatto 1 (📷₁) → Qualità . (indica la selezione di Scatto 1 (📷₁) e di Qualità)
*	Commento descrittivo del simbolo

Abbreviazioni utilizzate nel manuale

Abbreviazioni	Descrizione
AF (Auto Focus)	Messa a fuoco automatica
BKT (Bracketing)	Bracketing
DPOF (Digital Print Order Format)	Indicatore dell'ordine di stampa
EV (Exposure Value)	Valore di esposizione
OIS (Optical Image Stabilization)	Stabilizzazione ottica delle immagini
ISO (International Standard for color negative film)	Sensibilità della pellicola
WB (White Balance)	Bilanciamento del bianco

Espressioni utilizzate nel manuale

Pressione dell'otturatore

- Pressione parziale [**Otturatore**]: premere parzialmente il tasto di scatto
- Premere [**Otturatore**]: premere fino in fondo il tasto di scatto

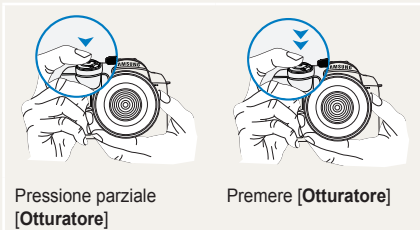

Esposizione (Luminosità)

La quantità di luce che entra nella fotocamera determina l'esposizione. È possibile cambiare l'esposizione con il tempo di posa, il diaframma e la velocità ISO. Modificando l'esposizione, le foto risulteranno più chiare o più scure.



Esposizione normale

Sovraesposizione
(eccessiva luminosità)

Soggetto, sfondo e composizione

- **Soggetto**: il soggetto principale di una scena, ad esempio una persona, un animale o una natura morta
- **Sfondo**: gli oggetti attorno al soggetto
- **Composizione**: la combinazione di soggetto e sfondo

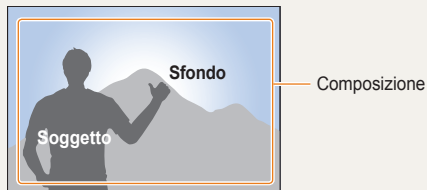

Riferimento rapido



Fotografare le persone

- Modalità **SCENE** → Qualità pelle ▶47
- Riduzione occhiorossi ▶56
- Rilev. volto AF ▶64



Fotografare di notte o in condizioni di oscurità

- Modalità **☾** ▶45
- Opzioni di impostazione del flash ▶55
- Impostazione della velocità ISO ▶59



Fotografare soggetti in movimento

- Modalità **S** ▶42
- Continua, Multiscatto ▶73



Fotografare testi, insetti o fiori

- **SMART** Modalità → Soggetto ravvicinato ▶39
- Utilizzo del bilanciamento del bianco ▶68



Regolazione dell'esposizione (luminosità)

- Impostazione della velocità ISO ▶59
- Regolazione dell'esposizione ▶66
- Misurazione ▶67
- BRK (Bracketing) ▶74



Applicazione di un effetto differente

- Foto Wizard ▶75
- Selettore stile ▶88



Riduzione delle oscillazioni della fotocamera

- Stabilizzazione ottica delle immagini (OIS) ▶35

- Visualizzazione dei file per categoria in Smart Album ▶81
- Eliminazione di tutti i file nella scheda di memoria ▶83
- Visualizzazione dei file come presentazione ▶84
- Visualizzazione di file su televisore o HDTV ▶92
- Collegamento della fotocamera al computer ▶93
- Regolazione di suono e volume ▶104
- Regolazione della luminosità del display ▶104
- Modifica della lingua del display ▶104
- Impostazione di data e ora ▶106
- Formattazione della scheda di memoria ▶105
- Risoluzione dei problemi ▶115

Contenuto

Funzioni di base	12	Anteprima dettagliata	37
Apertura dell'imballaggio	13	Utilizzo di base	38
Nome e funzione di ciascuna parte	14	Utilizzo della modalità Smart Auto	39
Ghiera di regolazione delle diottrie/Oculare/ Spia di stato	16	Utilizzo della modalità Programm.	40
Nome di ciascuna parte della lente.....	17	Utilizzo delle modalità Priorità apertura diaframma, Priorità tempo di scatto o Manuale	41
Preparativi prima dello scatto	18	Utilizzo della modalità Priorità apertura diaframma.....	41
Come caricare la batteria	18	Valore di apertura	41
Installazione della batteria.....	19	Utilizzo della modalità Priorità tempo di scatto	42
Installazione della scheda di memoria	20	Tempo di posa	42
Montaggio/smontaggio della lente	21	Utilizzo della modalità Manuale.....	43
Aggancio del cinturino della fotocamera.....	22	Utilizzo della modalità Notte/Ritratto/Paesaggio	45
Accensione e inizializzazione	23	Utilizzo della modalità Notte.....	45
Icane.....	25	Utilizzo della modalità Ritratto.....	45
Metodo di selezione dei menu/delle opzioni	26	Utilizzo della modalità Paesaggio	45
Utilizzo della ghiera	26	Utilizzo della modalità Scena	46
Utilizzo di [Fn]	27	Utilizzo della modalità Qualità pelle	47
Impostazione di display e suono	28	Registrazione di un filmato	48
Cambio del tipo di display	28	Impostazione del valore di apertura.....	48
Impostazione del display	29	Dissolvenza dello schermo	48
Impostazione del suono	29	Utilizzo del Wind cut	49
Impostazione visualizzazione schermo	30		
Metodo per lo scatto di foto semplice	31		
Suggerimenti per ottenere una foto più chiara	32		
Tenere la fotocamera correttamente	32		
Stabilizzazione delle immagini	32		
Pressione parziale del tasto dell'otturatore	32		
Assicurare la messa a fuoco del soggetto	33		
Impostazione della funzione di messa a fuoco manuale/automatica	34		
Zoom	34		
Stabilizzazione ottica delle immagini (OIS)	35		
Utilizzo del tasto OIS nell'opzione di menu	36		

Funzioni di scatto avanzate	50	Regolazione dell'esposizione (luminosità)	66
Impostazione di risoluzione e qualità	51	Regolazione dell'esposizione	66
Selezione di una risoluzione	51	Cambio del metodo di misurazione della	
Impostazione della qualità immagine di una foto ...	52	luminosità	67
Impostazione della qualità di un filmato	52	Impostazione del bilanciamento del bianco	68
Riduzione del rumore	53	Spazio colore	71
Utilizzo della funzione timer	54	Smart range	72
Impostazione della funzione timer	54	Cambio del metodo di scatto	73
Scatto di una foto in un luogo buio	55	Metodo di scatto successivo e	
Utilizzo del tasto di apertura del flash	55	impostazione del timer	73
Impostazione dell'opzione per il flash	55	Impostazione del bracketing dettagliata	74
Utilizzo della funzione Occhirossi	56	Foto ritocco/effetto speciale	75
1° tendina, 2° tendina	56	Foto Wizard	75
Regolazione della luce del flash	57	Mappatura pulsanti	77
Utilizzo di un'unità flash esterna		Impostazione della Mappatura pulsanti	77
(acquistata separatamente)	58		
Regolazione della sensibilità ISO	59		
Metodi di messa a fuoco	60		
Cambio dei metodi di messa a fuoco	60		
Priorità AF	60		
Utilizzo della luce AF	61		
Modifica dell'area di messa a fuoco	61		
Impostazione della messa a fuoco nell'area			
selezionata	62		
Impostazione Aiuto MF	63		
Rilevamento volto	64		
Rilevamento volto normale	64		
Rilevamento volto autoscatto	65		
Regolazione di luminosità e colore di una foto	66		

Riproduzione/Modifica	78		
Riproduzione (foto/filmati)	79		
Visualizzazione delle foto in modalità di riproduzione	79		
Visualizzazione dei file per categoria in Smart Album	81		
Conversione nella visualizzazione divisa	81		
Protezione dei file	82		
Eliminazione di un file	82		
Ingrandimento/riduzione	84		
Visualizzazione di un filmato	85		
Modifica delle foto	87		
Modifica della risoluzione	87		
Rotazione	87		
Occhirossi	88		
Regolazione del controluce	88		
Stile delle foto	88		
Ritocco	88		
Impostazione delle informazioni di stampa (DPOF)	89		
Visualizzazione di file su televisore o HDTV	91		
Trasferimento di file sul computer	93		
Per utenti Windows	93		
Per utenti Mac	96		
Utilizzo di Samsung Master	97		
Utilizzo di Samsung RAW Converter	98		
Correzione dell'esposizione	99		
		Gestione dei file JPEG/TIFF quando si modificano i file RAW	100
		Salvataggio dei file RAW in formato JPEG o TIFF	100
		Stampa di foto con una stampante fotografica (PictBridge)	101
		Menu delle impostazioni della fotocamera ...	102
		Menu delle impostazioni della fotocamera	103
		Suono	104
		Display	104
		Impostazione normale 1	106
		Impostazione normale 2	106
		Impostazione normale 3	107
		Appendici	109
		Messaggi di errore	110
		Manutenzione della fotocamera	111
		Pulizia della fotocamera	111
		Informazioni sulle schede di memoria	112
		Informazioni sulla batteria	113
		Prima di contattare un centro di assistenza	115
		Specifiche della fotocamera	118
		Caratteristiche tecniche della lente	122
		Accessori (elementi opzionali)	123
		Indice	125

Funzioni di base

Conoscere il layout della fotocamera, icone e funzioni di base per lo scatto di fotografie.

Contenuto della confezione	13
Nome e funzione di ciascuna parte	14
Preparativi prima dello scatto	18
Accensione e inizializzazione	23
Metodo di selezione dei menu/delle opzioni	26
Impostazione di display e suono	28
Metodo per lo scatto di foto semplice	31
Suggerimenti per ottenere una foto più chiara	32

Apertura dell'imballaggio

Assicurarsi che nella confezione siano presenti i seguenti elementi.



Fotocamera (inclusi coperchio del corpo macchina, oculare, copertura hot-shoe)



Cavo USB



Batteria



Cinturino

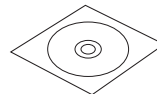

CD di installazione del software (contenente il manuale dell'utente)

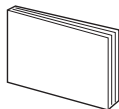

Guida rapida



Caricatore/Cavo di alimentazione CA

13



L'immagine dei componenti o delle parti opzionali potrebbe essere diversa dal prodotto effettivo.
Per ulteriori informazioni sugli elementi opzionali, vedere "Accessori (elementi opzionali)" (p. 123).

Nome e funzione di ciascuna parte

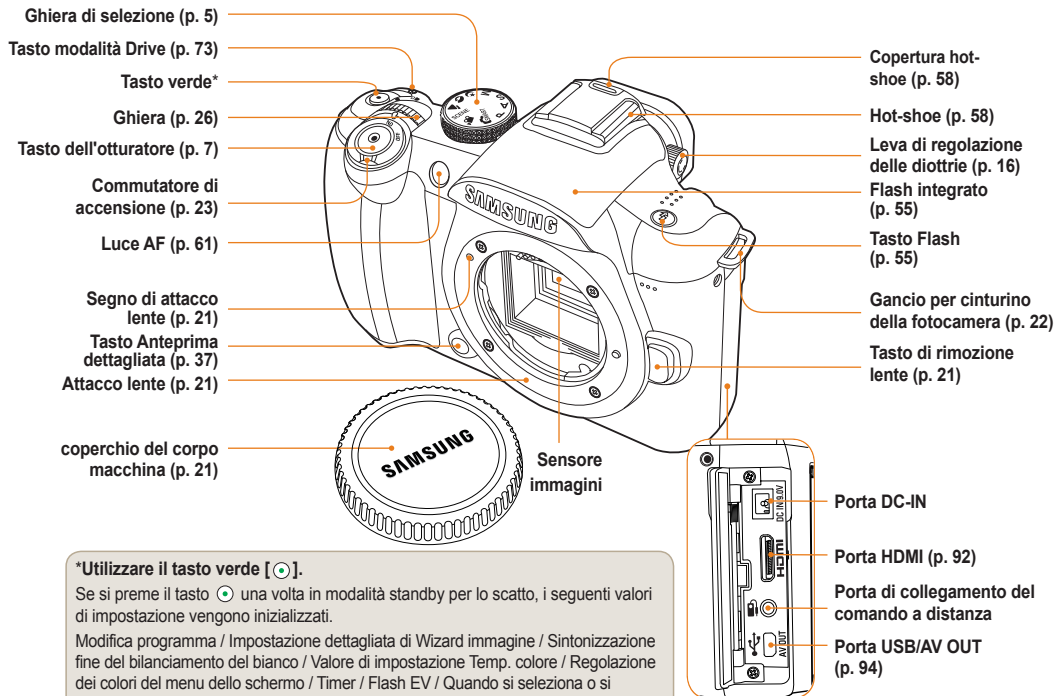

*Utilizzare il tasto verde [].

Se si preme il tasto  una volta in modalità standby per lo scatto, i seguenti valori di impostazione vengono inizializzati.

Modifica programma / Impostazione dettagliata di Wizard immagine / Sintonizzazione fine del bilanciamento del bianco / Valore di impostazione Temp. colore / Regolazione dei colori del menu dello schermo / Timer / Flash EV / Quando si seleziona o si imposta AF, modifica dell'area di messa a fuoco cambiata al valore predefinito (centro) / Impostazione Bracketing

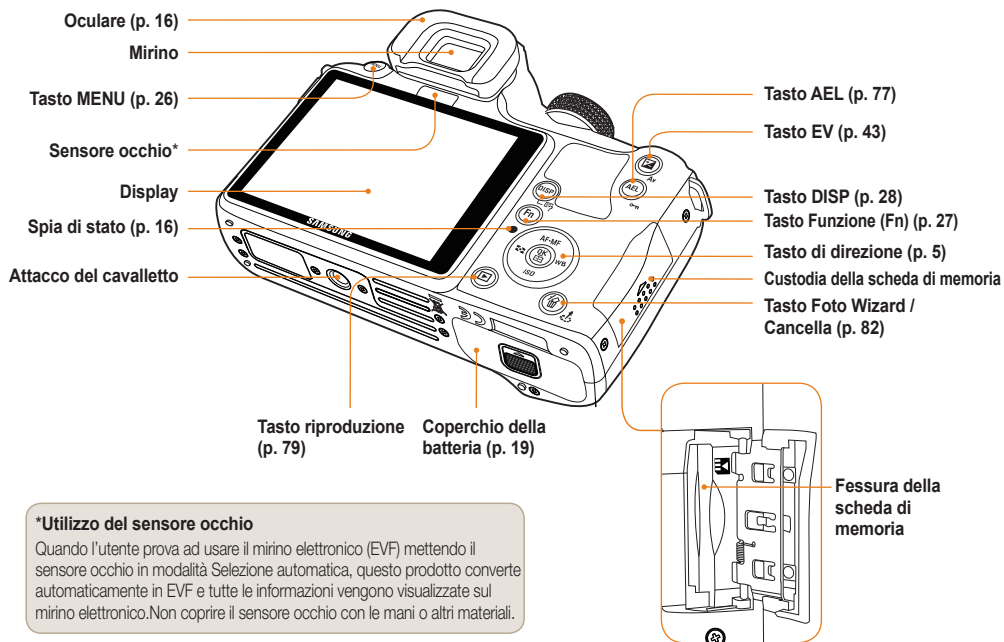

Ghiera di regolazione delle diottrie/ Oculare/Spia di stato

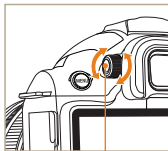

**Leva di regolazione
della capacità
visiva**

Utilizzo della leva di regolazione delle diottrie

È possibile regolare il mirino
in base alla capacità visiva
dell'utente.

Se l'immagine non viene
visualizzata chiaramente nel
mirino, spostare la leva di
regolazione della capacità visiva
verso destra/sinistra per ottenere
una visualizzazione nitida.

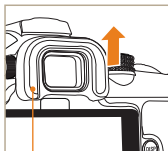

Oculare

Rimozione dell'oculare

La fotocamera viene spedita
con l'oculare montato sul mirino.
Spingere l'oculare verso l'alto
come mostrato in figura per
rimuoverlo.

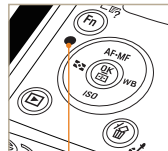

Spia di stato

Spia di stato

Quando si salva una foto
o si registra un filmato, la
spia dell'indicatore di stato
lampeggia mostrando lo stato di
funzionamento della fotocamera.

- **Lampeggiante:** quando si salvano le foto, si registrano video o si effettua la lettura da un computer o da una stampante.
- **Fissa:** se il trasferimento dei dati non viene eseguito quando il collegamento a un computer o a una stampante è completato.

Nome di ciascuna parte della lente

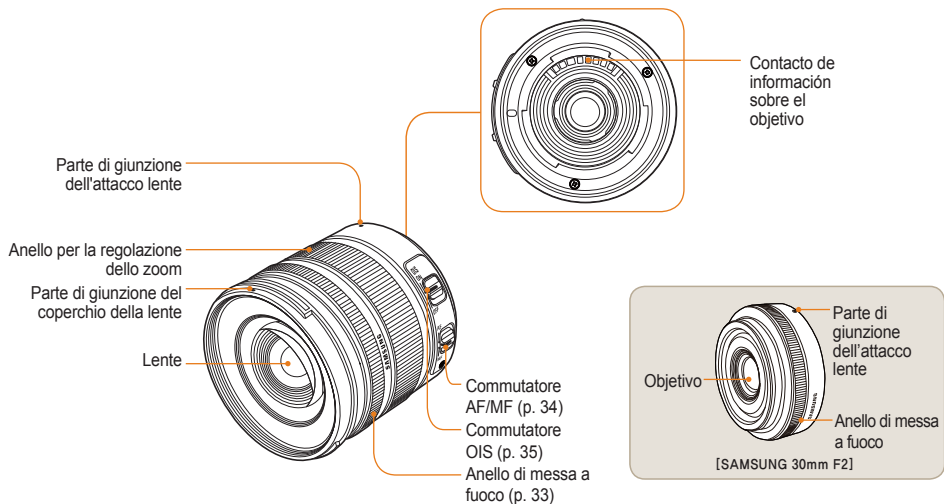

[SAMSUNG 18-55mm F3.5-5.6 OIS]



- Quando si acquista la lente a parte, contattare un centro di assistenza per controllare i modelli compatibili per l'utilizzo.
- Il manuale dell'utente è stato preparato in base alla lente **SAMSUNG 18-55 mm F3.5-5.6 OIS**. Fare riferimento al Manuale dell'utente della lente per ulteriori informazioni sulle lenti.

Preparativi prima dello scatto

Come caricare la batteria

Caricare la batteria completamente prima dell'utilizzo del prodotto.

Effettuare i collegamenti come mostrato nella figura seguente.

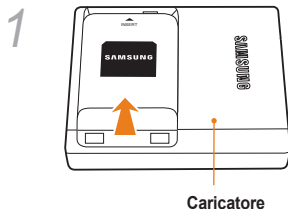

- Per rimuovere la batteria dal caricatore, sollevarlo leggermente nella direzione della freccia.
- Utilizzare i prodotti designati di caricatore o batteria per l'utilizzo corretto. SAMSUNG non è responsabile di qualsiasi incidente si possa verificare in seguito all'utilizzo di un prodotto diverso da quello designato.

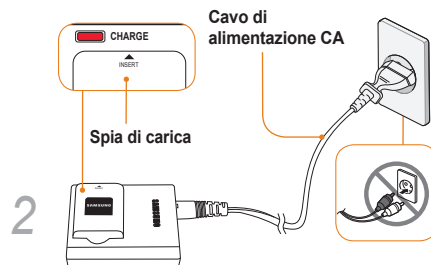

Colore della spia di carica	Stato della carica
Rosso	Carica
Verde	Carica completa
Spento o giallo	Errore di carica

Installazione della batteria

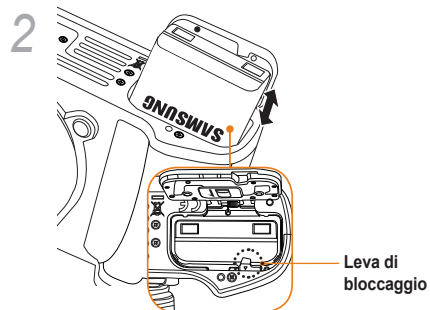
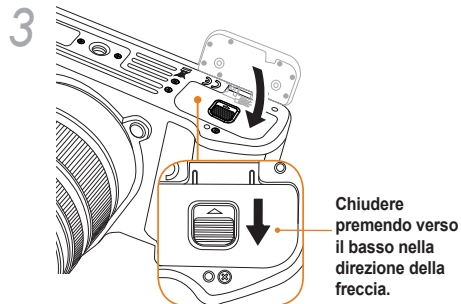
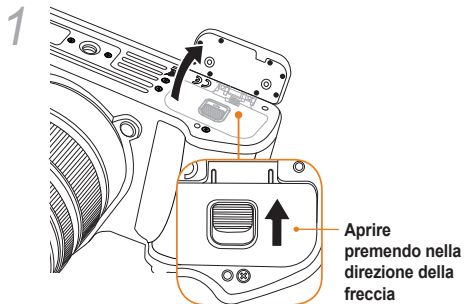

Per l'estrazione della batteria abbassare leggermente la leva di bloccaggio. È possibile rimuovere la batteria.

Installazione della scheda di memoria

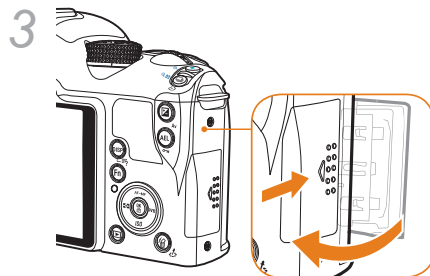
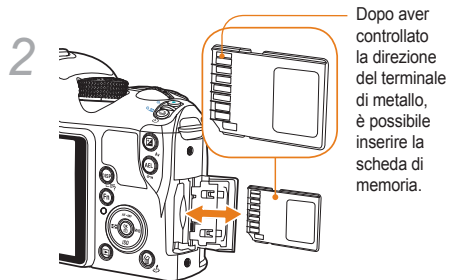
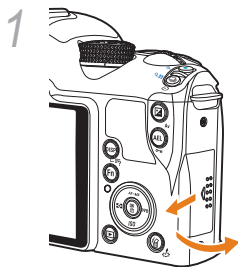

- Per estrarre la scheda di memoria, rimuoverla premendola leggermente nella direzione di inserimento.
- Non rimuovere la scheda di memoria o la batteria quando la spia dell'indicatore di stato della fotocamera lampeggia. Altrimenti, si potrebbero causare la perdita dei dati o danni al prodotto.

Montaggio/smontaggio della lente

Rimuovere il copriobiettivo e coperchio del corpo macchina prima di installare la lente.

Dopo aver allineato il segno di attacco lente (rosso) del corpo della fotocamera al punto (rosso) dell'attacco lente, unire la lente ruotandola in senso orario finché non scatta in posizione. Per la rimozione della lente, ruotare la lente in senso antiorario tenendo premuto il tasto di smontaggio della lente.

Prima di montare la lente

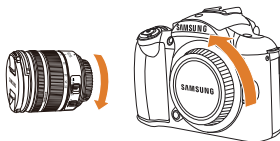

Montaggio della lente

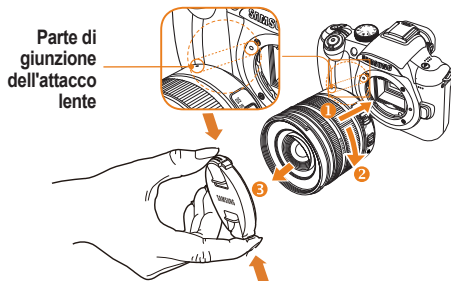

Smontaggio della lente

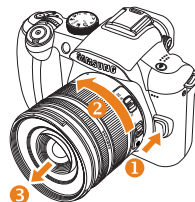

- È consigliabile montare o smontare la lente con la fotocamera spenta per assicurare il corretto funzionamento della lente.
- SAMSUNG non è responsabile di qualsiasi incidente, danno o problema causato dall'utilizzo di una lente di un altro produttore.
- La custodia protegge il prodotto da graffi o polvere durante il trasporto.



- La sostituzione della lente deve essere effettuata in un ambiente privo di particelle estranee. Le particelle estranee tra corpo o lente della fotocamera possono causare difetti del prodotto.
- Durante il montaggio della lente, non toccare la parte interna della fotocamera con le dita. Polvere o particelle estranee all'interno della fotocamera possono compromettere la qualità delle immagini o creare imperfezioni.

Aggancio del cinturino della fotocamera

Agganciando il cinturino della fotocamera al corpo, l'utente può trasportare comodamente la fotocamera.

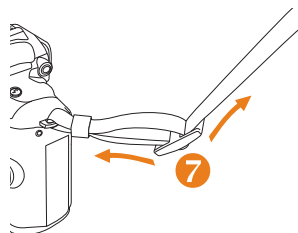
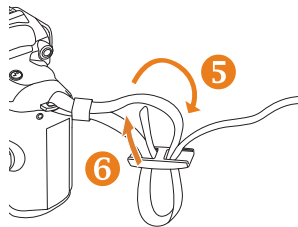
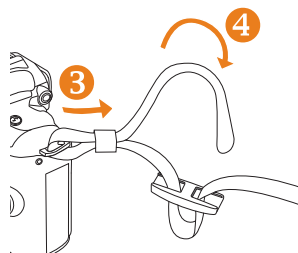
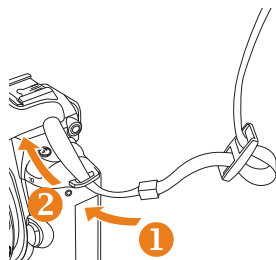

Accensione e inizializzazione

Quando si accende/spenge la fotocamera, impostare il commutatore di accensione su **ON/OFF**. Quando si accende la fotocamera per la prima volta, è possibile che venga chiesto di impostare lingua e data.



23

- 1 Premere [▼] per selezionare la **Language**, quindi premere [OK].
- 2 Premere [▲/▼/◀/▶] per impostare l'opzione della lingua desiderata, quindi premere [OK].
 - Lo schermo viene visualizzato nella lingua selezionata.



- 3 Premere [▲/▼] per selezionare **Data**, quindi premere [OK].
- 4 Premere [▲/▼/◀/▶] per selezionare la data desiderata, quindi premere [OK].



- 5 Premere [▼] per selezionare **Fasce orarie**, quindi premere [OK].
- 6 Impostare una fascia oraria desiderata premendo [◀/▶].



- 7 Per impostare l'ora legale, premere [▲]. Premere nuovamente [▲] per disattivare.
- 8 Premere [OK] per salvare.
- 9 Premere [▼] per selezionare **Ora**, quindi premere [OK].

- 10 Impostare l'ora desiderata premendo [▲/▼/◀/▶], quindi premere [OK].



- 11 Premere [MENU] per completare l'impostazione.



Accensione e inizializzazione

Tutti i dettagli visualizzati nel mirino appaiono nello stesso modo sul display. Utilizzando la funzione di visualizzazione live, l'utente può scattare comodamente una foto senza dover guardare nel mirino.

Le icone visualizzate sullo schermo vengono descritte nel caso in cui sia impostato l'utilizzo dei commutatori OIS e AF/MF della lente in uso.

Icone

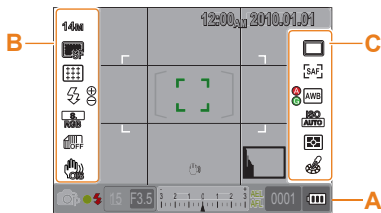

A Display delle informazioni

	Modalità scatto
	Modalità di registrazione dei filmati
	Controllo della messa a fuoco
	Flash
	15 Tempo di posa
	F3.5 Valore di apertura
	Valore regolato dell'esposizione
	Impostazione AEL/AFL
	0001 N. possibile di foto
	Informazioni sulla batteria
	Nessuna scheda di memoria inserita
	Avvertenza: oscillazioni della fotocamera
	12:00 2010.01.01 Informazioni su ora, data e anno
	Indicatore della messa a fuoco
	() zona di conteggio del punto
	Area AF
	Istogramma
	Visualizzazione griglia

B Display delle opzioni di scatto(sinistra)

	Formato
	Dimensioni film
	Qualità delle immagini
	Qualità dei filmati
	Zona maf
	Flash
	Regolazione della luce del flash
	Spazio colore
	Smart Range
	OIS
	Registrazioni vocali
	Dissolvenza
	Wind cut

C Display delle opzioni di scatto(destra)

	Modalità Drive
	Timer
	Modalità AF
	Bilanciamento del bianco
	Regolazione del bilanciamento del bianco
	ISO
	Opzione misurazione
	Foto Wizard



Il display visualizza le icone dell'opzione correntemente selezionata.

Metodo di selezione dei menu/delle opzioni

Quando si preme [MENU], è possibile selezionare un'opzione o un menu desiderato premendo [▲/▼] o [OK].

- 1 Premere [MENU] in modalità di scatto.
- 2 È possibile selezionare un'opzione o un menu desiderato premendo [▲/▼/◀/▶] o [OK].

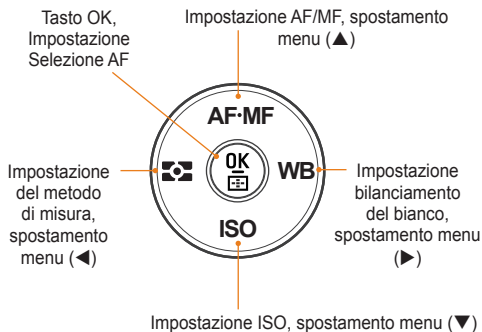

- 3 Per salvare l'opzione o il menu desiderato, premere [OK].

Tornare al passo precedente.

Per tornare al passo precedente, premere [MENU].



L'utente può tornare allo stato dello scatto premendo [Otturatore].

Utilizzo della ghiera

L'utente può modificare il valore delle impostazioni dei menu utilizzando la ghiera o spostando la schermata dei menu nella direzione desiderata. Ad esempio, quando si scatta una foto nella modalità Priorità tempo di posa, questo consente di regolare rapidamente il tempo di scatto desiderato.

Esempio. Utilizzo della ghiera in modalità S

- 1 Ruotare la ghiera di selezione su **S**.
- 2 Regolare il tempo di posa ruotando la ghiera.
 - Il valore di apertura viene impostato automaticamente in base al tempo di posa impostato.

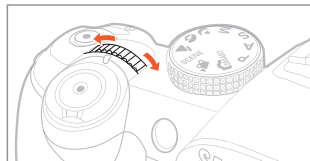

Utilizzo di [Fn]

Utilizzando la funzione **[Fn]** del corpo della fotocamera, l'utente può impostare le funzioni principali come Qualità, Formato, Area AF, Flash, Spazio colore, Smart Range e OIS.

Esempio. Impostazione del flash in modalità P

- 1 Ruotare la ghiera di selezione su **P**.
- 2 Premere il tasto **[Fn]** sul corpo della fotocamera.
- 3 Selezionare **Flash** utilizzando **[◀▶]** o la ghiera.



- 4 Premere **[▲]**.
- 5 Impostare l'opzione di menu del flash utilizzando **[◀▶]** o la ghiera.

- 6 Premere **[▲]**.
- 7 Impostare la quantità della luce del flash utilizzando **[◀▶]** o la ghiera.

- In questo modo è possibile regolare la quantità della luce del flash fino a ± 2 livelli.

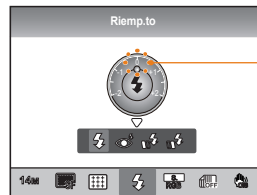

Visualizzazione del livello di regolazione della luce del flash

- 8 Inquadrare il soggetto e premere parzialmente **[Otturatore]** per mettere a fuoco.
- 9 Premere **[Otturatore]** per avviare la registrazione.

Impostazione di display e suono

Per apprendere come modificare le impostazioni di base di display e suono in base alle preferenze.

Cambio del tipo di display

È possibile selezionare il metodo di visualizzazione di icone ed elementi delle opzioni in modalità di scatto o di riproduzione.

Premere ripetutamente **[DISP]**.

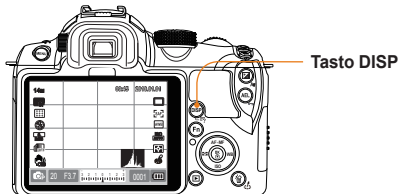

Visualizzazione delle descrizioni delle funzioni dei menu

- 1 In modalità di scatto premere **[MENU]**.
- 2 Selezionare l'opzione di menu desiderata.
 - Tenere premuto **[DISP]**.
Le descrizioni delle funzioni del menu selezionato vengono visualizzate sullo schermo.

Dimensione foto

È possibile impostare la risoluzione e rapporto di immagini H/V.

Modalità scatto

- Visualizzazione di tutte le informazioni sullo scatto impostate dall'utente, ad eccezione di linea guida e istogramma.
- Visualizzazione di tutte le modalità impostate dall'utente. (p. 29)
- Nasconde tutte le informazioni ad eccezione delle informazioni su modalità di scatto, tempo di posa, valore di apertura, esposizione, numero di fessure disponibili, batteria.

Modalità di riproduzione

- Visualizzazione delle metainformazioni per lo scatto.
- Visualizzazione dell'istogramma RGB, dell'opzione correntemente selezionata e della data impostata.
- Visualizzazione delle informazioni in merito a tempo di posa, valore di apertura, nome del file, file in riproduzione e numero totale di file salvati.

Impostazione del display

P A S M SCENE

È possibile impostare o rimuovere il metodo di visualizzazione delle informazioni sullo scatto.

- 1 Premere **[MENU]** in modalità di scatto.
- 2 Selezionare **Impostazione utente (1)** → **Display utente** → un'opzione.

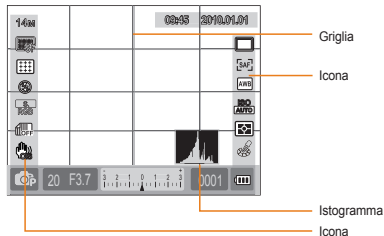

Istogramma

L'istogramma è il grafico che mostra la distribuzione della luminosità della foto. Se il grafico è inclinato a sinistra rappresenta una foto buia, se il grafico è inclinato a destra rappresenta una foto luminosa. L'altezza del grafico è correlata alle informazioni sui colori e il grafico è più alto se un colore specifico presenta una maggiore distribuzione.



▲ Esposizione insufficiente

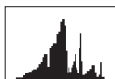

▲ Esposizione rilevante



▲ Esposizione eccessiva

Impostazione del suono

SMART P A S M SCENE

L'utente può impostare il suono emesso quando si utilizza la fotocamera.

- 1 In modalità di scatto o riproduzione premere **[MENU]**.
- 2 Selezionare **Impostazione2 (2)** → **Suono** → **Volume di sistema** → un'opzione.

No	Nessun segnale sonoro emesso quando si preme [OK] .
Basso, Medio, Alto	Segnale sonoro emesso quando si preme [OK] .

- 3 Premere **[MENU]** per tornare alla modalità precedente.

Impostazione visualizzazione

schermo P A S M SCENE

La visualizzazione dello schermo può essere impostata secondo le esigenze dell'utente.

- 1 In modalità Ripresa o Riproduzione, premere **[MENU]**.
- 2 Selezionare **Impostazione 3** () → **Selezione display**.
- 3 Selezionare l'opzione desiderata.

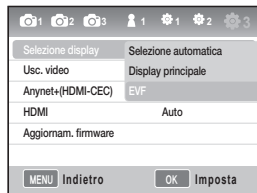

Selezione automatica

Convertire tra Display principale e EVF usando il sensore occhio

Display principale

Lo schermo sarà visibile solo attraverso il Display principale

EVF

Lo schermo sarà visibile solo attraverso l'EVF



Metodo per lo scatto di foto semplice

È possibile scattare comodamente una foto riducendo al minimo l'intervento dell'utente.

- 1 Ruotare la ghiera di selezione su **SMART**.



- 2 Inquadrare il soggetto.

Tutti i dettagli visualizzati nel mirino appaiono nello stesso modo sul display.

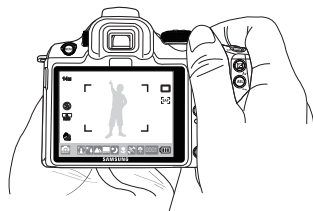

- 3 Premere parzialmente **[Otturatore]** per mettere a fuoco.

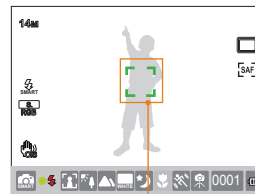

- Verde: messa a fuoco impostata.
- Rosso: messa a fuoco non impostata.

- 4 Premere **[Otturatore]** per avviare la registrazione.



- Fare riferimento a "Suggerimenti per ottenere una foto più chiara" (p. 32) per scattare una foto chiara.
- Premere **[▶]** per visualizzare le immagini salvate sullo schermo.

Suggerimenti per ottenere una foto più chiara



Tenere la fotocamera correttamente

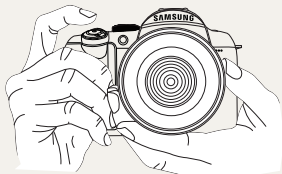

Assicurarsi che mano, capelli e cinturino della fotocamera non ostruiscano lente o flash.



Pressione parziale del tasto dell'otturatore



Per controllare in anticipo se la messa a fuoco della scena è impostata correttamente, utilizzare la pressione parziale dell'otturatore. Se si preme parzialmente l'otturatore, la messa a fuoco e l'esposizione verranno regolate automaticamente.



Stabilizzazione delle immagini



- Per evitare l'effetto confuso delle vibrazioni della fotocamera, impostare la funzione di stabilizzazione ottica delle immagini (OIS) (p. 35).

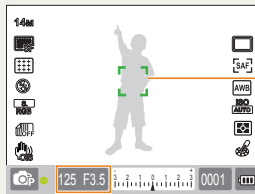

Tempo di posa e valore di apertura da impostare

Cornice di messa a fuoco

- Se verde, scattare la foto premendo [Otturatore].
- Se rosso, modificare la scena o regolare nuovamente la messa a fuoco perché la messa a fuoco non è impostata correttamente.



Assicurare la messa a fuoco del soggetto

Nelle seguenti circostanze la foto può apparire confusa perché è difficile mantenere a fuoco il soggetto quando.

- Il contrasto dei colori non è chiaro (ad esempio se il soggetto indossa indumenti di colore identico allo sfondo)
- Il soggetto è in controluce
- Il soggetto produce una forte luce riflessa
- È presente una linea orizzontale ripetuta, ad esempio una tendina
- Il soggetto non è centrato
- È presente un muro bianco piano che non include i motivi specifici.
- Il soggetto è in rapido movimento.
- Il soggetto è troppo vicino alla fotocamera.

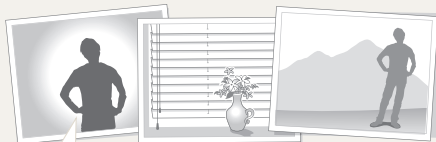

Provare a utilizzare la funzione di blocco messa a fuoco.

Regolare la messa a fuoco utilizzando la pressione parziale dell'otturatore in cui è possibile effettuare facilmente l'operazione. Quindi premere semplicemente il tasto **[Otturatore]** dopo aver impostato la fotocamera alla scena desiderata. Tenere premuto parzialmente l'otturatore finché non si scatta la foto.

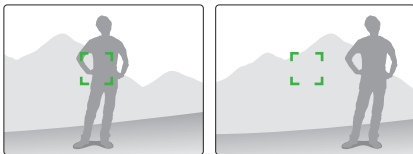

Nello stato di pressione parziale dell'otturatore premere il tasto **[AEL]** della fotocamera per fissare il valore dell'esposizione e le informazioni sulla messa a fuoco in base all'impostazione. Per disattivare la funzione, premere ancora una volta il tasto **[AEL]**. (p. 77)

Utilizzo della messa a fuoco manuale

Quando la funzione di messa a fuoco automatica non funziona normalmente per fattori ambientali, è possibile regolare la **Messa a fuoco man.** impostando il metodo di messa a fuoco MF.

Quando il metodo di messa a fuoco della lente è impostato su Messa a fuoco manuale (MF), questa funzione aiuterà a mettere a fuoco il soggetto espandendo automaticamente lo schermo. Se si regola la messa a fuoco utilizzando l'immagine allargata è possibile effettuare l'operazione con maggiore precisione.(p. 63)



- Utilizzando la leva di controllo di **[AF/MF]**, è possibile regolare manualmente la messa a fuoco.
- Se la lente non è dotata di commutatore AF/MF, è possibile impostare l'opzione **Messa a fuoco man. (MF)** nel menu della modalità AF.
- L'opzione selezionabile può essere diversa a seconda della lente utilizzata.
- Quando si regola la messa a fuoco manualmente, la foto può apparire confusa se la messa a fuoco non è impostata correttamente. Scattare una foto dopo aver impostato accuratamente la messa a fuoco.
- Quando si utilizza la messa a fuoco manuale, l'**area AF** non è disponibile per l'uso.
- In modalità di ripresa video non è possibile impostare la messa a fuoco utilizzando l'immagine ingrandita.

Impostazione della funzione di messa a fuoco manuale/automatica

È possibile regolare la messa a fuoco automaticamente o manualmente utilizzando il commutatore AF/MF a lato della lente.

- Utilizzo della messa a fuoco auto**
Impostare il commutatore AF/MF della lente su **AF**. La messa a fuoco viene regolata automaticamente premendo parzialmente il tasto dell'otturatore.
- Utilizzo della messa a fuoco**
Impostare il commutatore AF/MF della lente su **MF**. La messa a fuoco può essere regolata manualmente ruotando l'anello di messa a fuoco.

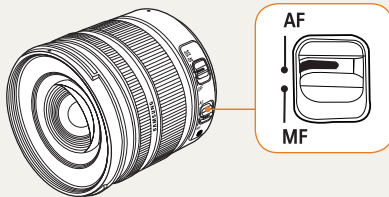

Alcuni modelli di lente non hanno il commutatore AF/MF. Tenere in considerazione questo elemento al momento dell'acquisto della lente. (p. 60)

Zoom

Con l'anello per la regolazione dello zoom è possibile ingrandire (teleobiettivo) o ridurre (grandangolo) la dimensione di un'immagine modificando il valore della lunghezza focale della lente della fotocamera. Regolare la dimensione desiderata e scattare la foto.

- Ruotare l'anello per la regolazione dello zoom a destra/sinistra dopo aver controllato la messa a fuoco del soggetto.
 - In base alla lunghezza focale modificata, è possibile che il soggetto appaia più grande o più piccolo.
- Premere parzialmente **[Otturatore]** per mettere a fuoco.
- Premere **[Otturatore]** per avviare la registrazione.



Poiché la messa a fuoco può essere variata leggermente in base alla lunghezza focale modificata, si consiglia di regolarla nuovamente prima di scattare una foto, se la lunghezza focale è stata modificata ruotando l'anello per la regolazione dello zoom.



Stabilizzazione ottica delle immagini (OIS)

Quando si utilizza la funzione di stabilizzazione ottica delle immagini (OIS) per scattare una foto, l'utente può mettere a fuoco con precisione le immagini perché questa funzione riduce al minimo le vibrazioni della fotocamera.

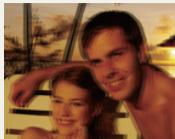

▲ Prima dell'applicazione della funzione OIS



▲ Dopo l'applicazione della funzione OIS

Utilizzo del tasto OIS della lente

La funzione OIS può essere utilizzata nel caso in cui la lente in uso abbia la funzione OIS.

Per utilizzare questa funzione, impostare [OIS] su ON.

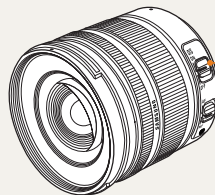

OIS
ON





OFF



Utilizzo del tasto OIS nell'opzione di menu

Dopo aver impostato il tasto OIS, selezionare la funzione OIS nell'opzione di menu

- 1 In modalità di scatto premere **[MENU]**.
- 2 Selezionare **Scatto3** (📷₃/📹₃) → **OIS** → un'opzione.

 Modo 1	La funzione OIS viene applicata solo quando si preme l'otturatore completamente o parzialmente.
 Modo 2	La funzione OIS viene sempre applicata.



- È possibile che la funzione OIS non venga applicata correttamente nei seguenti casi.
 - Quando si scatta una foto a un oggetto in movimento
 - Quando si verifica una forte vibrazione oltre il raggio d'azione della stabilizzazione
 - Quando il tempo di posa è troppo lento, ad esempio se si scatta una foto di notte
 - Quando la capacità della batteria non è sufficiente
 - Quando si scattano primi piani
- Quando si utilizza un cavalletto, disattivare la funzione OIS perché l'immagine potrebbe risultare mossa a causa della vibrazione della funzione OIS.
- Se si scuote la fotocamera quando si scatta una foto, il display potrebbe vibrare. In questo caso spegnendola e riaccendendola la fotocamera potrebbe funzionare normalmente.
- Poiché il consumo della batteria può aumentare utilizzando la funzione OIS, si consiglia di utilizzare la funzione solo se necessario.
- Per impostare la funzione OIS utilizzando il menu, impostare **[OIS]** della lente su **ON**. Questa funzione potrebbe non funzionare a seconda del modello della lente.
- La funzione può essere impostata direttamente premendo il tasto **[Fn]** in modalità di scatto.



Anteprima dettagliata P A S M

Quando non si utilizza la funzione di anteprima dettagliata, è possibile visualizzare solo il soggetto tramite la fotocamera nella condizione di massima apertura (numero F minimo) in modalità di scatto.

Se si utilizza la funzione di controllo della profondità di campo prima di scattare una foto, è possibile controllare in anticipo la profondità di campo.

- 1 Premere il tasto **[Anteprima dettagliata]** nella modalità di scatto.

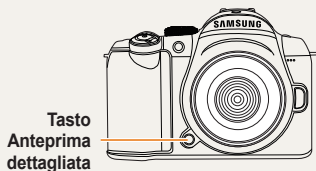

Tasto
Anteprima
dettagliata

- 2 È possibile controllare il risultato della profondità di campo effettivamente ottenuta sul display e sul mirino.



È possibile impostare la funzione di un tasto in modo diverso utilizzando l'opzione di menu **Mappatura pulsanti**. (p. 77)

Profondità di campo

Quando si mette a fuoco un soggetto specifico, vi è un campo in cui gli oggetti più vicini e più lontani sono messi a fuoco. Questo campo messo a fuoco è denominato profondità di campo.

Quanto più è ampio il grandangolo e più elevato il valore di apertura, tanto più è grande il valore della profondità di campo. Ad esempio, l'arresto di apertura f 11 è maggiore di f 2.8.

Posizione corrente del soggetto

10 metri — 6 metri — 4 metri — 2 metri — 1 metro

▲ Indica un campo di messa a fuoco appropriato quando la profondità di campo è elevata.



Posizione corrente del soggetto

10 metri — 6 metri — 4 metri — 2 metri — 1 metro

▲ Indica un campo di messa a fuoco appropriato quando la profondità di campo è minima.



Utilizzo di base

Imparare a fotografare selezionando una modalità e a registrare un video.

Utilizzo della modalità Smart Auto	39
Utilizzo della modalità Programm.	40
Utilizzo delle modalità Priorità apertura, Priorità otturatore o Manuale	41
Utilizzo della modalità Notte/ Ritratto/Paesaggio	45
Utilizzo della modalità Scena	46
Registrazione di un filmato	48

Utilizzo della modalità Smart Auto

La modalità Smart Auto consente di scattare foto nello stato ottimizzato per l'ambiente di scatto senza la necessità di interventi perché la fotocamera riconosce automaticamente diverse condizioni per scattare le foto. Pertanto, anche un principiante può utilizzare facilmente la fotocamera.

- 1 Ruotare la ghiera di selezione su **SMART**.
- 2 Inquadrate il soggetto.
 - Se la fotocamera imposta una scena di scatto desiderata, rileva automaticamente la scena e mostra l'icona della modalità corrispondente sul display.

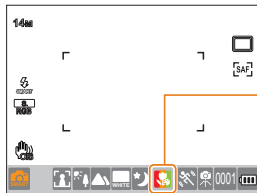

L'icona della modalità corrispondente viene visualizzata in base alla scena rilevata.

	Paesaggio esterno
	Sfondo molto luminoso
	Paesaggio di notte
	Ritratto esterno di notte
	Paesaggio in controluce senza soggetto umano
	Ritratto in controluce
	Ritratto
	Primo piano
	Soggetto ravvicinato
	Tramonto

	Cielo blu
	Natura, come alberi e foglie
	Primo piano del soggetto con vari colori
	Ritratto ravvicinato
	Dopo aver fissato il cavalletto, scatto di una foto con il soggetto immobile per un po'.
	Scatto di foto con il soggetto in movimento



- Quando la fotocamera non rileva l'ambiente di scatto, scatta la foto con le impostazioni di base della modalità
- Anche dopo aver rilevato il volto, la fotocamera potrebbe non riconoscere la modalità ritratto a seconda della luminosità e della posizione del volto.
- La fotocamera potrebbe riconoscere la stessa scena in modo diverso a seconda dell'ambiente di scatto, ad esempio luce, vibrazioni della fotocamera, distanza del soggetto.
- La fotocamera potrebbe non effettuare il riconoscimento nella modalità a seconda del movimento del soggetto anche in caso di utilizzo del cavalletto.

- 3 Premere parzialmente **[Otturatore]** per mettere a fuoco.
- 4 Premere **[Otturatore]** per avviare la registrazione.

Utilizzo della modalità Programm.

In modalità Programm. il tempo di posa e il valore di apertura vengono regolati automaticamente mantenendo la luminosità corretta.

- 1 Ruotare la ghiera di selezione su **P**.
- 2 Impostare le opzioni.
 - Per un elenco delle opzioni, fare riferimento a “Funzioni di scatto avanzate”. (p. 50)

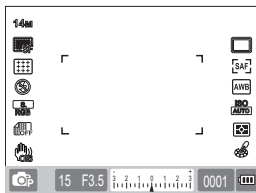

Metodo di modifica programma

Se si utilizza questa funzione, è possibile selezionare tempo di posa e valore di apertura desiderati mantenendo la stessa luminosità. Tempo di posa e velocità di apertura vengono modificati come nella tabella seguente.

I valori di apertura disponibili per l'impostazione dell'esposizione variano a seconda del modello della lente.

Direzione della ghiera	Modifica del valore dell'esposizione
Sinistra	Riduzione tempo di posa + aumento apertura
Destra	Aumento tempo di posa + riduzione apertura

- 3 Inquadrare il soggetto e premere parzialmente **[Otturatore]** per mettere a fuoco.
- 4 Premere **[Otturatore]** per avviare la registrazione.

Utilizzo delle modalità Priorità apertura, Priorità otturatore o Manuale

Utilizzando il valore di apertura per la regolazione della quantità di luce e del tempo di posa, è possibile scattare foto con l'esposizione desiderata.

Come per le modalità di scatto che consentono la regolazione del valore di apertura e del tempo di posa, sono disponibili tre modalità: Priorità apertura, Priorità tempo di posa e Manuale.

Utilizzo della modalità Priorità apertura diaframma

La modalità Priorità apertura consente di impostare manualmente il valore di apertura mentre la fotocamera seleziona automaticamente un tempo di posa appropriato.

- 1 Ruotare la ghiera di selezione su **A**.
- 2 Ruotare la ghiera per regolare il valore di apertura.

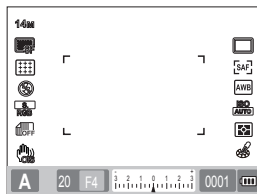

- 3 Impostare le opzioni.
 - Per un elenco delle opzioni, fare riferimento a "Funzioni di scatto avanzate". (p. 50)
- 4 Inquadrare il soggetto e premere parzialmente **[Otturatore]** per mettere a fuoco.
- 5 Premere **[Otturatore]** per avviare la registrazione.

Valore di apertura

Il valore di apertura delle lenti può essere regolato per controllare la quantità di luce che raggiunge il sensore di immagini. Quando si apre l'apertura (riducendo il valore di apertura), gli oggetti più vicini e più lontani rispetto al soggetto a fuoco risulteranno non a fuoco. Quando si chiude l'apertura (aumentando il valore di apertura), il campo a fuoco si espande in avanti e indietro.

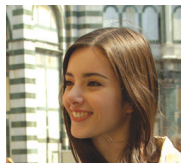

▲ Valore di apertura aumentato (apertura stretta)



▲ Valore di apertura ridotto (apertura ampia)

Utilizzo della modalità Priorità dei tempi di scatto

La modalità Priorità otturatore permette di impostare manualmente il tempo di posa mentre la fotocamera seleziona automaticamente un valore di apertura appropriato.

- 1 Ruotare la ghiera di selezione su **S**.
- 2 Ruotare la ghiera per regolare il tempo di posa.

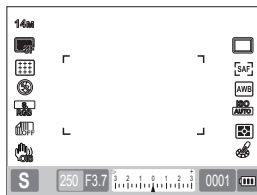

- 3 Impostare le opzioni.
 - Per un elenco delle opzioni, fare riferimento a "Funzioni di scatto avanzate". (p. 50)
- 4 Inquadrare il soggetto e premere parzialmente **[Otturatore]** per mettere a fuoco.
- 5 Premere **[Otturatore]** per avviare la registrazione.

Tempo di posa

Il tempo di posa è la durata dell'apertura dell'otturatore. È possibile utilizzare molti effetti interessanti regolando il tempo di posa. Un tempo di posa basso conferisce movimento all'immagine. È possibile percepire la velocità nella foto quando si utilizza un tempo di posa basso per lo scatto. Un tempo di posa alto è essenziale per catturare il movimento. Con un tempo di posa maggiore la foto viene scattata con il soggetto in movimento.



▲ Tempo di posa basso



▲ Tempo di posa alto

Utilizzo della modalità Manuale

In modalità Manuale è possibile scattare foto impostando diverse opzioni di scatto direttamente includendo tempo di posa e valore di apertura.

- 1 Ruotare la ghiera di selezione su **M**.
- 2 Ruotare la ghiera per regolare il tempo di posa.
- 3 Ruotare la ghiera per regolare il valore di apertura tenendo premuto il tasto Bracketing.

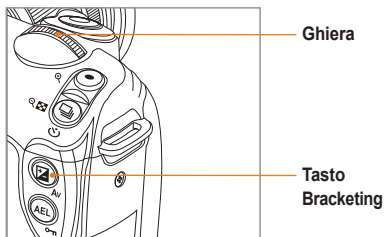

- 4 Impostazione dell'opzione di scatto desiderata
 - Per un elenco delle opzioni, fare riferimento a "Funzioni di scatto avanzate". (p. 50)
- 5 Inquadrare il soggetto e premere parzialmente **[Otturatore]** per mettere a fuoco.
- 6 Premere **[Otturatore]** per avviare la registrazione.



- Nel caso della modalità P (Programm.), S (Priorità otturatore) o A (Priorità apertura) ogni parte oltre il campo dell'esposizione viene visualizzata in rosso. Modalità **P**: il segno rosso è per tempo di posa e valore di apertura. Modalità **S**: il segno rosso è per il tempo di posa. Modalità **A**: il segno rosso è per il valore di apertura.
- La velocità ISO non può essere impostata automaticamente in modalità **M** (manuale).

Utilizzo della Posa B

Utilizzando la Posa B è possibile impostare il tempo di posa desiderato.

- 1 Ruotare la ghiera di selezione su **M**.
- 2 Ruotare la ghiera per impostare il tempo di posa su **Posa**.
 - L'indicazione Posa B viene visualizzata vicino al tempo di posa di 30"(secondi).

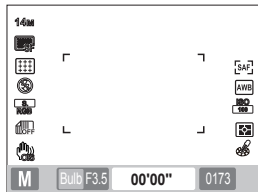

- 3 Ruotare la ghiera per regolare il valore di apertura tenendo premuto il tasto Bracketing mentre si ruota la ghiera.
- 4 Inquadrare il soggetto e premere parzialmente **[Otturatore]** per mettere a fuoco.
- 5 Premere **[Otturatore]** per avviare la registrazione.
 - Il tempo di esposizione continua finché si tiene premuto **[Otturatore]**. Tenere premuto **[Otturatore]** per il tempo desiderato. Non appena si rilascia **[Otturatore]**, viene scattata la foto.



- Per la stabilizzazione delle immagini al momento dello scatto della foto in modalità Posa B, si consiglia di utilizzare un cavalletto adatto o un comando a distanza (acquistato a parte).
- Se si utilizza un tempo di posa lungo, anche il tempo necessario per scattare la foto aumenta. Non si tratta di un problema del prodotto e non è necessario sostituire la batteria.
- Quando si scattano foto per un periodo di tempo prolungato con la funzione di scatto Posa, si consiglia di utilizzare la fotocamera dopo aver caricato completamente la batteria.
- Quando si scattano foto in modalità Posa B, è possibile che si producano rumori in caso di esposizione lunga. Si consiglia quindi di impostare la funzione di riduzione del rumore. La funzione di riduzione del rumore funziona quando il tempo di posa è impostato su un valore superiore a 1 secondi.
- Quando si utilizza la funzione Posa B, non è possibile utilizzare la funzione di scatto successivo.
- La velocità ISO non può essere impostata **AUTO** quando si utilizza la funzione Posa B.

Utilizzo della modalità Notte/Ritratto/Paesaggio

Utilizzo della modalità Notte

Quando si utilizza la modalità Notte, è possibile utilizzare il valore di esposizione ottimale per un ambiente buio.

- 1 Ruotare la ghiera di selezione su .
- 2 Inquadrare il soggetto e premere parzialmente **[Otturatore]** per mettere a fuoco.
- 3 Premere **[Otturatore]** per avviare la registrazione.



In modalità Notte si consiglia di utilizzare un cavalletto, un comando a distanza (acquistato a parte) o la funzione Timer per ridurre al minimo le vibrazioni della fotocamera.

Utilizzo della modalità Ritratto

In modalità Ritratto è possibile ottenere l'effetto ottimale quando si scatta la foto.

- 1 Ruotare la ghiera di selezione su .
- 2 Inquadrare il soggetto e premere parzialmente **[Otturatore]** per mettere a fuoco.
- 3 Premere **[Otturatore]** per avviare la registrazione.



In modalità Ritratto l'area di messa a fuoco viene impostata automaticamente sul volto e viene impostata automaticamente la modalità **Rilev. volto AF**.

Utilizzo della modalità Paesaggio

Questa modalità è utile quando è necessaria una messa a fuoco chiara per un paesaggio naturale.

- 1 Ruotare la ghiera di selezione su .
- 2 Inquadrare il soggetto e premere parzialmente **[Otturatore]** per mettere a fuoco.
- 3 Premere **[Otturatore]** per avviare la registrazione.



In modalità Paesaggio il tempo di posa viene regolato automaticamente in base al valore di apertura.
Si consiglia di utilizzare un cavalletto se è impostato un tempo di posa lento.

Utilizzo della modalità Scena

Se un'opzione appropriata è stata già impostata per la scena, è possibile scattare la foto selezionando una scena appropriata per la situazione.

- 1 Ruotare la ghiera di selezione su **SCENE**.
- 2 Selezionare una scena.
 - Premere **[MENU]** per selezionare una scena. È possibile selezionare la scena desiderata.
 - Per la modalità Qualità pelle fare riferimento a "Utilizzo della modalità Qualità pelle".



- 3 Inquadrare il soggetto e premere parzialmente **[Otturatore]** per mettere a fuoco.
- 4 Premere **[Otturatore]** per avviare la registrazione.



Quando la fotocamera è impostata in modalità standby con la ghiera di selezione su **SCENE**, è possibile selezionare direttamente la scena desiderata premendo **[Fn]**.



Utilizzo della modalità Qualità pelle

SCENE

In modalità Qualità pelle è possibile scattare le foto ritoccando la regolarità della pelle ed eliminando le imperfezioni.

- 1 Ruotare la ghiera di selezione su **SCENE**.
- 2 Premere **[MENU]**.
- 3 Selezionare **Scatto1** (📷1) → **SCENA** → **Qualità pelle**.
- 4 Selezionare **Scatto3** (📷3) → **Tono volto**.
 - Selezionare un'impostazione più elevata per aumentare la luminosità della tonalità della pelle.



- 6 Selezionare **Scatto3** (📷3) → **Ritocco volto**.

- 7 Impostare le opzioni.
 - Selezionare un'impostazione più elevata per aumentare la luminosità della tonalità della pelle.





- 8 Inquadrare il soggetto e premere parzialmente **[Otturatore]** per mettere a fuoco.
- 9 Premere **[Otturatore]** per avviare la registrazione.



In modalità **Qualità pelle** l'area AF è impostata su **Rilev. volto AF** o **Auto ritratto**.

Registrazione di un filmato

In modalità di registrazione di un filmato è possibile salvare le registrazioni in qualità Alta definizione (1280 x 720). È possibile continuare a registrare filmati per 25 minuti. Il filmato registrato viene salvato come file H.264 (MPEG-4.AVC).

- 1 Ruotare la ghiera di selezione su .
- 2 Premere **[MENU]**.
- 3 Selezionare **Scatto1** () → **Qualità**.
- 4 Impostare le opzioni.
- 5 Selezionare **Scatto3** () → **Voce**.
- 6 Selezionare se registrare la voce.
- 7 Premere **[Otturatore]** per avviare la registrazione.



- 8 Premere **[Otturatore]** per interrompere la registrazione.





- Quando si registra un filmato, la velocità dei fotogrammi è impostata su 30 fps (30 fotogrammi/sec).
- Quando si registra un filmato, premere una volta il tasto **[Anteprima dettagliata]** per attivare la funzione AF e premerlo un'altra volta per disattivare la funzione. Questa funzione potrebbe non funzionare a seconda del modello della lente in uso.

Impostazione del valore di apertura

È possibile impostare il valore di apertura quando si registra un filmato.





- 1 In modalità di scatto premere **[MENU]**.
- 2 Selezionare **Scatto1** () → **Modalità AE filmato** → un'opzione.

 Programm.	Il valore di apertura viene regolato automaticamente.
 Priorità apertura	Impostare il valore di apertura utilizzando la ghiera prima di registrare il filmato.

Dissolvenza dello schermo

È possibile rendere lo schermo del filmato più scuro o più luminoso gradualmente durante la registrazione utilizzando la funzione di dissolvenza.

- 1 In modalità di scatto premere **[MENU]**.
- 2 Selezionare **Scatto3** () → **Dissolvenza**.

 No	Funzione di dissolvenza non in uso
 In	La scena diventa gradualmente più luminosa quando si avvia la registrazione.
 Out	La scena diventa gradualmente più scura quando si arresta la registrazione.
 In-Out	La funzione di dissolvenza viene applicata all'inizio e alla fine della registrazione del filmato.



- Quando si utilizza la funzione Dissolvenza, il salvataggio delle immagini potrebbe richiedere un tempo maggiore.

Utilizzo del Wind cut

Utilizzando la funzione di rimozione del rumore, è possibile eliminare alcuni rumori circostanti oltre al rumore del vento.

- 1 In modalità di scatto premere **[MENU]**.
- 2 Selezionare **Scatto3** () → **Wind cut** → un'opzione.

Pausa durante la registrazione di un filmato

Utilizzando la funzione Pausa, è possibile registrare solo le scene desiderate in un unico file senza creare diversi file di filmati.

Per mettere in pausa durante la registrazione, premere **[OK]**.

- Per continuare la registrazione, premere nuovamente **[OK]**.



- H.264 (MPEG-4 part10/AVC) è l'ultimo formato di codifica video realizzato nel 2003 con la collaborazione di ISO-IEC e ITU-T. Poiché questo formato utilizza un tasso di compressione elevato, è possibile salvare una maggiore quantità di dati nello stesso supporto di archiviazione.
- Quando si utilizza una scheda di memoria a velocità di scrittura lenta, è possibile che la registrazione del filmato si interrompa perché non può essere elaborato alla velocità di salvataggio del video. In questo caso è possibile risolvere il problema sostituendo la scheda di memoria con una più veloce o riducendo le dimensioni del video.
- Quando si imposta l'opzione di stabilizzatore delle immagini durante la registrazione di un filmato, è possibile registrare il suono dello stabilizzatore delle immagini.
- Quando la capacità di un file in registrazione supera 4 GB, la registrazione del filmato viene interrotta automaticamente. In questo caso è possibile continuare la registrazione avviando una nuova registrazione.
- Quando si formatta una scheda di memoria, è sempre consigliabile eseguire la formattazione utilizzando questa fotocamera.
Se si esegue la formattazione su un altro prodotto o su un PC, è possibile che le immagini si danneggino o che si modifichi la capacità della scheda di memoria.
- Se si rimuove la lente della fotocamera durante la registrazione di un filmato, la registrazione viene interrotta. Non cambiare la lente durante la registrazione.
- Quando si registra un filmato, prestare attenzione perché è possibile che vengano registrati i suoni operativi, come il suono dello zoom e quello dei tasti.
- Se si cambia l'angolo di scatto della fotocamera improvvisamente durante la registrazione di un filmato, potrebbe non essere possibile riprendere le immagini con precisione. Quando si registrano filmati, si consiglia di utilizzare un cavalletto. In questo modo è possibile ridurre al minimo le vibrazioni della fotocamera.
- Quando si registra un filmato, è supportata solo la funzione **AF Multiplo**. Non è quindi possibile utilizzare la funzione di impostazione di un'area di messa a fuoco come **Rilev. volto AF**.

Funzioni di scatto avanzate

Apprendere le opzioni che si possono definire nella modalità di scatto. utilizzando le opzioni di scatto, è possibile visualizzare più foto e filmati personalizzati.

Impostazione di risoluzione e qualità	51
Utilizzo della funzione timer	54
Scatto di una foto in un luogo buio	55
Metodi di messa a fuoco	60
Rilevamento volto	64
Regolazione di luminosità e colore di una foto ...	66
Cambio del metodo di scatto	73
Foto ritocco/effetto speciale	75
Mappatura pulsanti.....	77

Impostazione di risoluzione e qualità

La funzione può essere impostata direttamente premendo il tasto [Fn] in modalità di scatto.

Selezione di una risoluzione

SMART P A S M SCENE

Per acquisire i dettagli al massimo livello e ottenere un'eccellente qualità dell'immagine nella foto o nel video, si consiglia di impostare la risoluzione all'impostazione massima. Lo svantaggio principale è che la dimensione del file diventa abbastanza grande.

Impostazione della risoluzione di una foto

- 1 In modalità di scatto premere [MENU].
- 2 Selezionare **Scatto 1** (1) → **Dimensioni foto** → un'opzione.

Dimensione foto (rapporto di visualizzazione)		Utilizzo corretto
14M	4592 x 3056 (3:2)	Quando lo sviluppo è nelle dimensioni massime di A1
10M	3872 x 2592 (3:2)	Quando lo sviluppo è nelle dimensioni massime di A2
6M	3008 x 2000 (3:2)	Quando lo sviluppo è nelle dimensioni massime di A3
2M	1920 x 1280 (3:2)	Quando lo sviluppo è nelle dimensioni massime di A5
12M	4592 x 2584 (16:9)	Quando l'uscita è su HDTV o lo sviluppo nelle dimensioni di A1 (16:9)

8M	3872 x 2176 (16:9)	Quando l'uscita è su HDTV o lo sviluppo nelle dimensioni di A3 (16:9)
5M	3008 x 1688 (16:9)	Quando l'uscita è su HDTV o lo sviluppo nelle dimensioni di A4 (16:9)
2M	1920 x 1080 (16:9)	Quando l'uscita è su HDTV o lo sviluppo nelle dimensioni di A5 (16:9)

Impostazione della risoluzione di un video

- 1 Premere [MENU] in modalità di registrazione del video.
- 2 Selezionare **Scatto 1** (1) → **Dimensione film** → un'opzione.

1280	1280 (16:9)	Quando l'uscita è su HDTV
640	640 (4:3)	Quando l'uscita è su un televisore normale
320	320 (4:3)	Per il caricamento e l'utilizzo sul Web

Impostazione di risoluzione e qualità

La funzione può essere impostata direttamente premendo il tasto [Fn] in modalità di scatto.

Impostazione della qualità immagine di una foto P A S M SCENE

La foto scattata viene salvata in formato JPEG o RAW.

Il tasso di compressione si riduce con il miglioramento della qualità immagine. È necessario aumentare la dimensione del file per ottenere una foto di qualità migliore.

- 1 In modalità di scatto premere [MENU].
- 2 Selezionare **Scatto 1**  → **Qualità** → un'opzione.

 S. fine	Imposta la qualità super fine
 Fine	Imposta la qualità fine
 Normale	Imposta la qualità normale
 RAW	Salva nel formato file RAW
 Super fine + RAW	Salva contemporaneamente un'immagine super fine e un file RAW
 Fine + RAW	Salva contemporaneamente un'immagine fine e un file RAW
 Normale + RAW	Salva contemporaneamente un'immagine normale e un file RAW





- Le immagini in formato file RAW vengono salvate senza perdita di dati e la dimensione delle foto viene impostata solo su 14M(4592 x 3056). Il formato file RAW consente di salvare l'immagine originale senza perdita di dati. Sebbene impostazioni come bilanciamento del bianco, contrasto, saturazione e nitidezza non vengano applicate all'immagine, vengono salvate come informazioni. Per salvare i dati RAW nei file immagine, ad esempio nel formato JPEG o TIFF, è necessario utilizzare il software fornito (SAMSUNG RAW Converter). I file RAW hanno estensione "SRW". (Ad esempio: "SAM_9999.SRW")

Impostazione della qualità di un filmato

I filmati registrati vengono salvati in alta qualità o in qualità normale.

- 1 In modalità di scatto premere [MENU].
- 2 Selezionare **Scatto1**  → **Qualità** → un'opzione.

 Normale	Imposta la qualità normale
 Alta Qualità	Imposta l'alta qualità

Riduzione del rumore P A S M

È possibile impostare questa funzione per ridurre il rumore delle foto.

- 1 In modalità di scatto premere **[MENU]**.
- 2 Selezionare **Impostazione utente** (👤1) → **Riduzione rumore (NR)** → un'opzione.

ISO NR alto	Questa funzione riduce il rumore che si può verificare quando si imposta un ISO ad alta velocità (3200).
NR lungo termine	Questa funzione riduce il rumore quando si imposta un'esposizione lunga (oltre 1 secondi). In questo caso occorre impostare un tempo di elaborazione aggiuntiva uguale al tempo di posa necessario per scattare la foto.



Quando la funzione **Riduzione rumore (NR)** è disattivata, nella foto registrata è possibile che sia presente un rumore.

Utilizzo della funzione timer

La funzione può essere impostata direttamente premendo il tasto [] in modalità di scatto.

Impostazione della funzione timer

SMART P A S M SCENE

- 1 In modalità di scatto premere [MENU].
- 2 Selezionare **Scatto 2** () → **Drive**.
- 3 Premere [Fn] dopo aver selezionato Timer.
- 4 Selezionare il tempo di funzionamento utilizzando la ghiera o [◀ / ▶].
 - È possibile selezionare l'impostazione del timer nell'intervallo di 2 ~ 30 secondi.



- 5 Premendo [Otturatore] la foto viene scattata automaticamente dopo che è trascorso il tempo impostato.



Per annullare la funzione del timer automatico premere ancora una volta [] o premere [Otturatore].



Scatto di una foto in un luogo buio

La funzione può essere impostata direttamente premendo il tasto [Fn] in modalità di scatto.

Utilizzo del tasto di apertura del flash P A S M

Il flash funziona quando il flash integrato viene aperto utilizzando il tasto Flash. Alla chiusura il flash non emette la luce e le modalità **SMART**, **SCENE**, **☺** e **☺** supportano l'apertura automatica e la luce del flash.

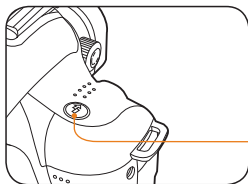

Tasto Flash

- 1 In modalità di scatto premere [].
- 2 Inquadrare il soggetto e premere parzialmente [**Otturatore**] per mettere a fuoco.
- 3 Premere [**Otturatore**] per scattare una foto.
 - Anche nel caso in cui il flash integrato sia già stato aperto utilizzando il tasto "Flash", l'apertura automatica e la funzione di emissione non sono supportate quando l'opzione di menu del flash è impostata su **No**.

Impostazione dell'opzione per il flash **SMART** P A S M **☺** **☺** SCENE

Se si scatta una foto in un luogo buio, è possibile che l'immagine appaia scura perché la fonte di luce non è sufficiente. Premere [] per aprire il flash.

- 1 In modalità di scatto premere [**MENU**].
- 2 Selezionare **Scatto 2** () → **Flash** → un'opzione.

	No	La luce del flash non funziona.
	Flash Intelligente	La quantità di luce del flash viene regolata automaticamente in base all'esposizione dell'ambiente circostante.
	Auto	La luce del flash funziona automaticamente in luoghi bui.
	Auto + Rosso	La luce del flash funziona automaticamente e impedisce l'effetto occhirossi.
	Riemp	<ul style="list-style-type: none">• La luce del flash funziona sempre.• La luminosità della luce del flash viene controllata automaticamente.
	Riemp + Rosso	La luce del flash funziona sempre e impedisce l'effetto occhirossi.
	1° tendina	La luce del flash funziona immediatamente dopo l'apertura dell'otturatore
	2° tendina	La luce del flash funziona subito prima della chiusura dell'otturatore



- È possibile scattare una foto migliore se il soggetto è posizionato entro il campo di applicazione del flash. (Fare riferimento a "Specifiche" nella Guida.)
- È possibile impostare l'opzione del flash automatico con il flash esterno per l'utilizzo esclusivo da parte della NX.
- Le opzioni disponibili per il flash sono diverse a seconda delle modalità di scatto.

Utilizzo della funzione Occhirossi

P A S M  

Quando si scatta una foto in modalità ritratto in un luogo buio, è possibile che l'emissione della luce del flash produca l'effetto occhirossi. In questo caso impostare l'opzione del flash su **Auto + Rosso** o **Riemp + Rosso**.



- Utilizzando la funzione Occhirossi, è possibile rimuovere l'effetto occhirossi con la funzione preliminare del flash prima dell'emissione del flash.
- Quando il soggetto è in movimento o lontano dalla fotocamera al momento del flash preliminare, è possibile che la funzione non operi correttamente.

1° tendina, 2° tendina P A S M

Le seguenti immagini sono state ottenute scattando le foto di soggetti in movimento rettilineo con le rispettive opzioni di **1° tendina** e **2° tendina**. In caso di utilizzo della funzione del flash **1° tendina**, la prima parte dell'azione è chiara perché la luce del flash viene emessa immediatamente all'apertura dell'otturatore. Se la luce del flash viene emessa in un momento successivo con l'opzione **2° tendina**, nella foto è chiara l'ultima immagine del soggetto.

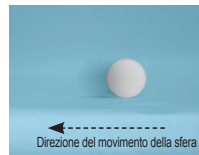

▲ Utilizzo dell'opzione
1° tendina



▲ Utilizzo dell'opzione
2° tendina

Regolazione della luce del flash

P A S M SCENE

Quando si imposta l'opzione del flash, è possibile regolare la quantità di luce del flash desiderata.

- 1 In modalità di scatto premere **[MENU]**.
- 2 Selezionare **Scatto 2** (2) → **Flash**.
- 3 Premere **[Fn]** dopo aver selezionato il tempo desiderato.
- 4 Regolare la quantità della luce del flash utilizzando la ghiera o **[◀ / ▶]**.
 - In questo modo è possibile regolare la quantità della luce del flash fino a ± 2 livelli.



Visualizzazione del livello di regolazione della luce del flash



- Quando il soggetto è troppo vicino, la sensibilità ISO è elevata o il valore dell'esposizione è troppo grande o troppo piccolo, l'effetto della regolazione viene ridotto anche controllando la quantità di luce del flash.
- La regolazione della quantità di luce del flash non è disponibile per alcune modalità di scatto.
- Quando un'unità flash esterna è dotata di funzione di controllo del flash, il valore del controllo della luce del flash esterno viene applicato al collegamento della fotocamera.
- Se la distanza dal soggetto è abbastanza ridotta quando si scattano le foto utilizzando il flash integrato, è possibile che parte delle foto sia scura perché la lente interferisce con la luce del flash. Controllare la distanza tra fotocamera e soggetto quando si scattano le foto. La distanza di interferenza con la luce del flash può variare in base al tipo di lente in uso.
- Quando si installa il coperchio della lente, la luce del flash integrato può essere intercettata dal coperchio della lente. Rimuovere il coperchio della lente quando si utilizza il flash integrato.

Utilizzo di un'unità flash esterna (acquistata a parte)

È possibile utilizzare la modalità flash automatico A-TTL servendosi di un'unità flash esterna (SEF20A o SEF42A). Questo manuale dell'utente è stato preparato sulla base del modello di flash "SEF20A".

Per maggiori dettagli sul flash esterno vedere il manuale dell'utente del flash.

Installazione del flash

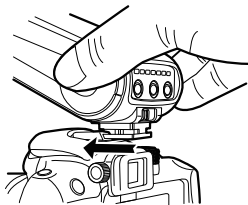

- 1 Installare il flash esterno dopo aver rimosso la copertura hot-shoe.
- 2 Accendere il flash esterno.
 - La modalità di emissione del flash esterno è impostata sulla modalità TTL automatica.
- 3 Scattare la foto dopo aver controllato che il flash esterno sia completamente carico.

Modalità disponibili per il flash

La modalità del flash utilizzabile è determinata dalla lente della fotocamera o dalla modalità di esposizione della fotocamera in uso.

- 1 Modalità Flash Intelligente
 - Regola automaticamente la quantità della luce del flash in base al valore dell'esposizione dell'area circostante.
- 2 Auto
 - La luce del flash viene emessa automaticamente in luoghi bui.
- 3 Auto + Rosso
 - Questa opzione impedisce che si produca l'effetto occhiosi al momento dello scatto.
- 4 Flash On
 - Il flash emette sempre la luce quando si scatta la foto.
- 5 Riemp + Rosso
 - La luce del flash funziona sempre e impedisce l'effetto occhiosi.
- 6 1° tendina
 - La luce del flash viene emessa immediatamente dopo l'apertura dell'otturatore.
- 7 2° tendina
 - La luce del flash viene emessa subito prima della chiusura dell'otturatore.



- Solo il flash prodotto per la serie NX regola automaticamente la quantità di luce del flash. Per utilizzare la funzione di modalità automatica, utilizzare il flash prodotto per i modelli NX. Sebbene il flash emetta la luce anche se la batteria non è completamente carica, si consiglia di utilizzarlo dopo aver caricato completamente la batteria.
- Quando un'unità flash esterna è dotata di funzione di controllo del flash, il valore del controllo della luce del flash esterno viene applicato al collegamento della fotocamera.

Regolazione della sensibilità ISO

P A S M

La sensibilità ISO, ossia la sensibilità della pellicola stabilita dagli enti normativi internazionali (ISO), rappresenta il grado di reazione quando la fotocamera riceve la luce. Poiché reagisce con maggiore sensibilità tanto più è grande il valore ISO, è possibile ottenere una foto naturale in un luogo buio aumentando il valore ISO. In questo modo le vibrazioni della fotocamera si riducono con un aumento del tempo di posa.

- 1 In modalità di scatto premere **[MENU]**.
- 2 Selezionare **Scatto 1** (📷) → **ISO** → un'opzione.



- La velocità ISO selezionata è direttamente proporzionale alla quantità di disturbi che potrete osservare nella foto.
- Quando si utilizza la funzione di riduzione del rumore, è possibile ridurre il rumore causato dall'ISO ad alta sensibilità.
- Le opzioni di impostazione ISO disponibili potrebbero differire a seconda della modalità di scatto selezionata.
- La funzione può essere impostata direttamente premendo il tasto **[ISO]** in modalità di scatto.





Metodi di messa a fuoco

Cambio dei metodi di messa a fuoco P A S M SCENE

È possibile impostare vari metodi di messa a fuoco in base al soggetto da fotografare.

- 1 In modalità di scatto premere **[MENU]**.
- 2 Selezionare **Scatto 2** (📷/👁️) → **Modo AF** → un'opzione.

 AF singola	Se si imposta la messa a fuoco premendo parzialmente l' [Otturatore] , la messa a fuoco viene fissata in quella posizione.
 AF continuo	Tenendo premuto parzialmente l' [Otturatore] , la messa a fuoco viene fissata continuamente in modo appropriato al soggetto.
 Messa a fuoco man.	Regolare la messa a fuoco manuale ruotando l'anello di messa a fuoco.



- Utilizzando la leva di controllo di **[AF/MF]**, è possibile regolare manualmente la messa a fuoco.
- Quando non è presente il commutatore AF/MF sulla lente, è possibile regolare manualmente la messa a fuoco nella modalità AF selezionando **Messa a fuoco man.** (MF).
- L'opzione selezionabile può essere diversa a seconda della lente utilizzata.
- Quando si regola la messa a fuoco manualmente, la foto può apparire confusa se la messa a fuoco non è impostata correttamente. Scattare una foto dopo aver impostato accuratamente la messa a fuoco. (P. 32)
- L'opzione della modalità AF può essere selezionata direttamente premendo **[AF+MF]** sul corpo della fotocamera.

Priorità AF P A S M

Quando si utilizza la funzione di messa a fuoco AF, la funzione Priorità AF non consente l'utilizzo dell'otturatore se la messa a fuoco non è impostata correttamente.

- 1 In modalità di scatto premere **[MENU]**.
- 2 Selezionare **Scatto 2** (📷) → **Priorità AF** → un'opzione.

No	Viene scattata una foto indipendentemente dalla messa a fuoco.
Sì	Viene scattata una foto solo se la messa a fuoco viene impostata correttamente quando si preme l'otturatore. Anche se la messa a fuoco viene impostata nello stato di pressione parziale dell'otturatore, non viene scattata alcuna foto se la messa a fuoco non viene impostata correttamente al momento della pressione completa dell'otturatore.



Anche se la **Priorità AF** è impostata, le opzioni Continua e Multiscatto consentono l'utilizzo dell'otturatore quando la messa a fuoco non è impostata correttamente.

Utilizzo della luce AF

P A S M SCENE

La funzione di messa a fuoco automatica è più precisa nei luoghi bui quando si utilizza la luce AF.

- 1 In modalità di scatto premere **[MENU]**.
- 2 Selezionare **Impostazione utente** (1) → **Luce af.**

No	Luce AF non in uso
Si	La spia AF si accende quando la fonte di luce non è sufficiente.

Modifica dell'area di messa a fuoco

P A S M SCENE

È possibile scattare una foto chiara e vivida se l'area di messa a fuoco viene cambiata in posizione relativa al soggetto.

- 1 In modalità di scatto premere **[MENU]**.
- 2 Selezionare **Scatto 2** (2) → **Area AF** → un'opzione.

	Selezione AF	La messa a fuoco viene impostata appropriatamente per l'area selezionata.
	AF multiplo	Mostra tutti i punti in cui la messa a fuoco è impostata correttamente nell'intero display.
	Rilev. volto AF	Mostra tutte le aree in cui la messa a fuoco è impostata correttamente sul display.
	Auto ritratto	Quando non si sente l'effetto sonoro al momento dell'autoscatto, è possibile controllare la posizione del volto del soggetto.



- Le opzioni selezionabili possono variare in base alla modalità di scatto.
- Quando il commutatore **AF/MF** della lente è impostato su **MF**, non è possibile cambiare l'area AF utilizzando il menu di scatto.
- Quando la funzione **Af multiplo** è selezionata, l'area AF viene visualizzata in verde finché il soggetto è messo a fuoco.
- La funzione può essere impostata direttamente premendo il tasto **[Fn]** in modalità di scatto.

Impostazione della messa a fuoco nell'area selezionata P A S M SCENE

Nella scena di scatto è possibile scattare una foto impostando la messa a fuoco sull'area desiderata dall'utente.

- 1 In modalità di scatto premere **[MENU]**.
- 2 Selezionare **Scatto 2** (2) → **Area AF** → **Selezione AF**.



- 3 Premere **[MENU]** per tornare alla modalità precedente.

- 4 In modalità di scatto premere **[OK]**.
- 5 Premere **[▲/▼/◀/▶]** per spostare l'area di messa a fuoco.



- 6 Regolare la dimensione dell'area di messa a fuoco utilizzando la ghiera.

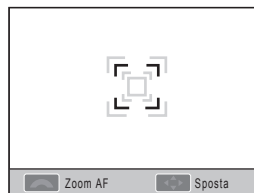

- 7 Inquadrare il soggetto e premere parzialmente **[Otturatore]** per mettere a fuoco.
- 8 Premere **[Otturatore]** per scattare una foto.

Impostazione Aiuto MF

SMART P A S M SCENE

Quando il metodo di messa a fuoco della lente è impostato su Messa a fuoco manuale (MF), questa funzione aiuterà a mettere a fuoco il soggetto espandendo automaticamente lo schermo.

- 1 Impostare il metodo di messa a fuoco su Messa a fuoco manuale.
- 2 Selezionare **Scatto 2** () → **Aiuto MF**
- 3 Selezionare l'opzione desiderata.



No	Non ingrandisce il soggetto sullo schermo quando è impostata la modalità Messa a fuoco manuale.
Si	Ingrandisce il soggetto sullo schermo quando si regola la messa a fuoco in modalità Messa a fuoco manuale



Rilevamento volto

Quando si utilizza la funzione di **Rilev. volto AF**, è possibile impostare la messa a fuoco sul volto quando si scatta una foto in modalità ritratto. Inoltre, questa funzione può risultare abbastanza utile in caso di utilizzo dell'autoscatto.

Rilevamento volto normale

P A S M Q SCENE

Quando si utilizza l'opzione di rilevamento volto, è possibile impostare la messa a fuoco automatica sul volto.

Quando la scena di scatto è impostata, la fotocamera rileva automaticamente fino a 10 volti e imposta messa a fuoco ed esposizione.

- 1 In modalità di scatto premere **[MENU]**.
- 2 Selezionare **Scatto 2 (📷₂)** → **Area AF** → **Rilev. volto AF**.

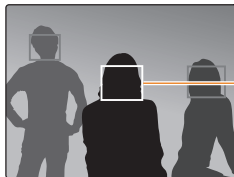

La cornice di messa a fuoco viene visualizzata in bianco sul volto più vicino e in grigio sugli altri volti.



- Il rilevamento volto può non essere efficace quando.
 - Il soggetto è troppo lontano
 - È troppo luminoso o troppo buio
 - Il soggetto non è rivolto in avanti
 - Parte del volto è nascosta da un oggetto, ad esempio occhiali da sole
 - Il soggetto altera l'espressione facciale in modo esagerato
 - La luce o il controluce sul volto non è uniforme
 - A seconda dell'opzione Wizard immagine, il volto del soggetto potrebbe non essere riconosciuto.
- Le opzioni possono variare in base alla modalità di scatto.
- Non è possibile utilizzare questa funzione quando sono impostate funzioni come wizard immagine, messa a fuoco manuale e selezione AF.
- La funzione di rilevamento volto funziona più rapidamente quando la fotocamera è più vicina al soggetto.
- Quando si utilizza la funzione **Rilev. volto AF**, l'area di messa a fuoco bianca viene messa a fuoco automaticamente.

Rilevamento volto autoscatto

P A S M Q SCENE

Quando si utilizza l'autoscatto, la distanza focale è impostata su uno stato in cui è possibile scattare una foto in primo piano. Se il volto viene rilevato al centro, viene emesso un suono per scattare la foto.

- 1 In modalità di scatto premere **[MENU]**.
- 2 Selezionare **Scatto 2 (📷2)** → **Area AF** → **Auto ritratto**.
- 3 Premere **[Otturatore]** se viene emesso un suono di avviso dello scatto.

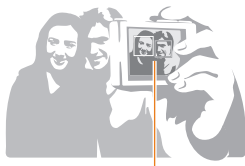

Il volto è posizionato al centro con il suono di avviso (suono rapido).



Regolazione di luminosità e colore di una foto

Regolazione dell'esposizione (luminosità)

P A S SCENE

È possibile scattare foto luminose o scure in base alla quantità di luce. In questo caso, è possibile effettuare la regolazione opportuna controllando la quantità di luce che entra nella lente.



▲ Applicando - ▲ 0 ▲ Applicando +

- 1 Controllare la messa a fuoco precisa del soggetto in modalità di scatto
- 2 Effettuare la regolazione al valore di esposizione desiderato ruotando la ghiera tenendo premuto il tasto .
 - Il valore di regolazione dell'esposizione può essere controllato da mirino e display.
- 3 Premere il tasto **[Otturatore]** per scattare una foto.



- Quando si fissa e si utilizza il valore di esposizione impostato, potrebbe essere eccessivamente luminoso o buio a seconda dell'ambiente di scatto. Scattare una foto regolando il valore di esposizione appropriato per l'ambiente di scatto.
- Quando risulta difficile stabilire un valore di esposizione appropriato, selezionare l'impostazione desiderata di **AE BKT (scatti successivi con aumento/diminuzione dell'esposizione)**. Vengono scattate 3 foto in successione, inclusa una più scura e una più luminosa (p. 73).
- L'avviso di esposizione viene visualizzato in rosso per ciascuna parte fuori dell'intervallo "± 3".



Regolazione dell'esposizione

P A S M SCENE

È possibile impostare il livello (incremento) della regolazione dell'esposizione.

- 1 In modalità di scatto premere **[MENU]**.
- 2 Selezionare **Impostazione utente (U1)**
→ **Incremento EV** → un'opzione.

1/3

Modifica del livello di esposizione di un incremento di 1/3.

1/2

Modifica del livello di esposizione di un incremento di 1/2.



Cambio del metodo di misurazione della luminosità P A S M

Se la composizione dell'immagine è impostata, la fotocamera misura la quantità di luce.

La luminosità e la sensazione della foto potrebbero variare in base al punto in cui viene effettuata la misurazione.

1 In modalità di scatto premere **[MENU]**.

2 Selezionare **Scatto 3** (/) → **Misurazione** → un'opzione.

 Spot	<ul style="list-style-type: none">• Calcola la quantità di luce al centro.• È utile quando si scatta una foto in modalità ritratto con un forte controluce.• Quando il soggetto non è posizionato al centro del display, può apparire troppo luminoso o troppo scuro.
 Centrale	<ul style="list-style-type: none">• Calcola la quantità di luce nella parte centrale della foto e riflette il risultato sull'intera immagine.• È utile quando l'area del soggetto è troppo grande rispetto alla scena complessiva del ritratto.
 Multi	<ul style="list-style-type: none">• Calcola la quantità di luce in ogni area.• Adatta per una foto normale.



La funzione può essere impostata direttamente premendo il tasto  in modalità di scatto.

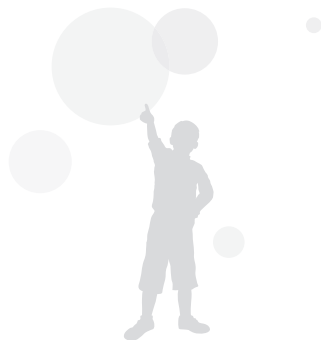

Impostazione del bilanciamento del bianco P A S M

Diverse fonti di luce influenzano il colore risultante della foto. Per scattare una foto con colori simili a quelli percepiti a occhio nudo, selezionare il bilanciamento del bianco appropriato per la fonte di luce o regolare manualmente la temperatura del colore desiderata.

Se è difficile scattare una foto con una determinata fonte di luce, regolare manualmente il bilanciamento del bianco a seconda della scena in cui si scatta la foto.



 Auto





 Luce diurna



 Nuvoloso



 Lampada a incandescenza

- 1 In modalità di scatto premere **[MENU]**.
- 2 Selezionare **Scatto 1** (/1) → **Bilanc.bianco** → un'opzione.

 Auto wb	la fonte di luce ottimale viene impostata automaticamente in base alle condizioni di luce della fotocamera.
 Luce diurna	Adatta per scatti all'esterno in una giornata luminosa
 Nuvoloso	Adatta per le ombre delle giornate nuvolose
 Bianco fluorescente	Lampada a fluorescenza diurna, adatta in modo particolare per la luce bianca fluorescente con temperatura del colore di circa 4.200 K
 Neon Bianco Fluorescente	Lampada a fluorescenza diurna, adatta in modo particolare per l'illuminazione a fluorescenza diurna con temperatura del colore di circa 5.000 K
 Giorno Fluorescente	Lampada a fluorescenza diurna, adatta in modo particolare per l'illuminazione a fluorescenza diurna con temperatura del colore di circa 6.500 K
 Tungsteno	Adatta per l'illuminazione delle lampade alogene e a incandescenza
 Flash Bilanciamento Bianco	Adatto quando si utilizza la luce del flash integrato.
 Personaliz.	Impostata misurando direttamente la fonte di luce
K Temp. Colore	Impostazione manuale della temperatura del colore



La funzione può essere impostata direttamente premendo il tasto **[WB]** in modalità di scatto.

Regolazione precisa del bilanciamento del bianco

- 1 In modalità di scatto premere **[MENU]**.
- 2 Selezionare **Scatto 1** (📷/👤₁) → **Bilanc.bianco**.
- 3 Dopo aver selezionato l'opzione di bilanciamento del bianco desiderata, premere **[Fn]**.

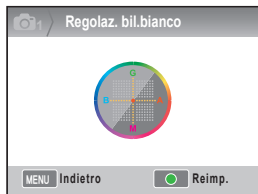

- V: Verde
- A: Ambra
- M: Magenta
- B: Blu

- 4 Regolare il bilanciamento del bianco desiderato, utilizzando la ghiera o **[▲/▼/◀/▶]**.
- 5 Premere **[OK]** per salvare.

Metodo di impostazione utente

Se la foto viene scattata dopo aver impostato la scena di un foglio bianco, in un fotogramma intero, viene impostato un valore di bilanciamento del bianco appropriato in base alla fonte di luce misurata.

- 1 In modalità di scatto premere **[MENU]**.
- 2 Selezionare **Scatto 1** (📷/👤₁) → **Bilanc.bianco**.
- 3 Dopo aver selezionato **Personaliz.**, premere **[Fn]**.
- 4 Dopo aver impostato la scena in modo da visualizzare solo il foglio bianco, premere **[Otturatore]**.

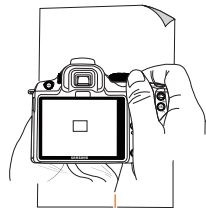

Foglio bianco

Regolazione della temperatura del colore

L'utente può impostare il bilanciamento del bianco regolando la temperatura del colore.

- 1 In modalità di scatto premere **[MENU]**.
- 2 Selezionare **Scatto 1** (📷/📷) → **Bilanc.bianco**.
- 3 Dopo aver selezionato l'opzione **Temp. Colore**, premere **[Fn]**.
- 4 Impostare la temperatura del colore desiderata utilizzando la ghiera o **[◀/▶]**.



- 5 Premere **[OK]** per salvare.

Temperatura del colore

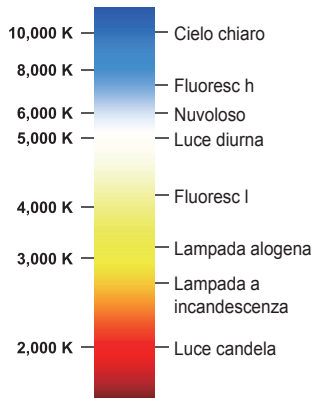

La temperatura del colore indica la temperatura che ha espresso la modifica del colore della luce in temperatura assoluta (K). In questo modo è possibile esprimere una sensazione di freddo aumentando la temperatura del colore e una sensazione di calore diminuendo la temperatura del colore.



Spazio colore SCENE

Con questa funzione è possibile impostare lo spazio colore da utilizzare.

- 1 Premere **[MENU]** in modalità di scatto.
- 2 Selezionare **Scatto 1**  → **Spazio colore** → un'opzione.

 sRGB	Imposta lo spazio colore su sRGB.
 Adobe RGB	Imposta lo spazio colore su Adobe RGB.



- Quando lo spazio colore è impostato su Adobe RGB, il nome del file viene salvato nel formato "_SAMXXX.JPG" dopo aver scattato la foto.
- La funzione può essere impostata direttamente premendo il tasto **[Fn]** in modalità di scatto.

Spazio colore

I dispositivi di ingresso/uscita delle immagini, come fotocamere digitali, monitor e stampanti, dispongono di gamme diverse di riproduzione di ogni colore.

La gamma possibile di riproduzione dei colori è definita spazio colore. Per ciascun dispositivo sono fissati diversi standard di spazio colore. Questa fotocamera supporta sRGB e Adobe RGB. sRGB viene utilizzato in modo diverso nei dispositivi come i computer.

Si consiglia di utilizzare sRGB per immagini regolari.

sRGB è lo standard internazionale sullo spazio colore stabilito dalla IEC (International Electrotechnical Commission, Commissione Elettrotecnica Internazionale). È definito dallo spazio colore per i monitor dei PC ed è utilizzato come spazio colore standard per Exif.

Adobe RGB è lo spazio colore raccomandato da Adobe Systems, Inc. per la stampa commerciale e presenta una gamma più ampia di riproduzione dei colori rispetto a sRGB. Adobe RGB copre la maggior parte della gamma dei colori, pertanto i colori disponibili solo al momento della stampa non vengono persi durante la modifica delle immagini dal computer. Quando l'immagine viene aperta da un software non compatibile, i colori appaiono più chiari.

Smart range P A S M

Questa funzione corregge automaticamente la perdita dei dettagli luminosi che si può verificare a causa delle differenze nell'ombreggiatura della foto.



▲ Annullamento di Smart range

▲ Utilizzo di Smart range

- 1 In modalità di scatto premere **[MENU]**.
- 2 Selezionare **Scatto 3** (📷3) → **Smart Range** → un'opzione.



- Quando è impostato Smart range, non è possibile utilizzare l'opzione ISO-100.
- La funzione Smart range non è disponibile in alcune modalità di scatto e potrebbe funzionare automaticamente quando si utilizzano le opzioni di scatto **C** e **☺**.
- La funzione può essere impostata direttamente premendo il tasto **[Fn]** in modalità di scatto.



Cambio del metodo di scatto

Non è facile scattare una foto a un oggetto in rapido movimento in un momento specifico o riprendere l'espressione e il movimento del volto di un soggetto in un particolare momento. In questo caso, selezionare l'opzione di scatto successivo appropriata per la situazione.

Metodo di scatto successivo e impostazione del timer



73





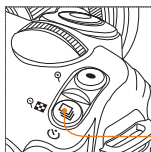

È possibile selezionare l'opzione di scatto successivo appropriata per la situazione.

- 1 In modalità di scatto premere **[MENU]**.
- 2 Selezionare **Scatto 2** (📷2) → **Drive** → un'opzione.



Tasto modalità Drive

La funzione può essere impostata direttamente premendo il tasto **[]** in modalità di scatto.

	Singola	Scatta una foto a ogni pressione dell'otturatore.
	Continua	Consente di scattare foto in successione tenendo premuto l'otturatore; è possibile scattare 3 foto al secondo
	Multiscatto	Scatto di 30 foto in un secondo dopo aver premuto una volta l'otturatore
	Timer	Scatto automatico di una foto dopo un determinato tempo eseguendo la funzione timer (è possibile impostare il tempo in una unità di 1 secondo nell'intervallo 2 ~ 30 secondi)
	AE BKT	Premendo una volta l'otturatore, vengono scattate 3 foto dell'immagine originale in successione, un'immagine più scura e un'immagine più luminosa.
	WB BKT	Premendo una volta l'otturatore, vengono scattate in successione 3 foto con impostazione del bilanciamento del bianco diversa insieme all'immagine originale.
	BKT wiz. imm.	Quando si preme una volta l'otturatore, vengono salvate in successione 3 foto con impostazione wizard immagine diversa.



- Le opzioni possono variare in base alla modalità di scatto.
- **WB BKT** e **BKT wiz. imm.** sono funzioni che correggono l'immagine dopo lo scatto della foto.
- Se la qualità della foto è impostata sul formato RAW, non è possibile utilizzare l'opzione di bracketing (**WB BKT**, **BKT wiz. imm.**) impostata.
- Se è impostata l'opzione **Multiscatto** non è possibile selezionare la dimensione delle immagini e la qualità immagine è impostata su 1472 x 976. Inoltre, quando si scatta una con l'opzione **Multiscatto**, è possibile che il tempo per il salvataggio dell'immagine aumenti.
- Se è impostata l'opzione **Multiscatto** le immagini scattate non possono essere salvate in formato RAW e la velocità ISO 100 non può essere impostata dall'utente.
- Il flash integrato e quello esterno non funzionano se l'opzione **Multiscatto** è in uso.
- È possibile impostare il tempo di posa su 1/30 sec o superiore, quando si utilizza l'opzione di scatto **Multiscatto**.
- Questo prodotto supporta la modalità **Multiscatto**, che scatta fino a 30 foto al secondo. Le immagini scattate con la modalità **Multiscatto** possono essere salvate con una dimensione leggermente più grande.

Impostazione del bracketing dettagliata P A S M

È possibile impostare i dettagli per esposizione, bilanciamento del bianco e wizard immagine del bracketing.

- 1 Premere **[MENU]** in modalità di scatto.
- 2 Selezionare **Scatto 3** (📷3) → **Impostazione BKT** → un'opzione.



- 3 Selezionare le opzioni dettagliate.



Impostazione AE BKT

Quando si utilizza la funzione BKT dell'esposizione, è possibile impostare la sequenza di scatto delle foto e l'intervallo di esposizione.

Ordine BKT: imposta l'ordine di scatto
BKT Area: imposta gli incrementi di esposizione

Impostazione WB BKT

Quando si utilizza la funzione WB BKT, è possibile impostare l'intervallo regolato del valore di bilanciamento del bianco.

Esempio) **MG-/+3** regola il valore del magenta di 3 incrementi in meno o in più.

Imp. BKT wiz. imm.

Quando si utilizza la funzione BKT wizard immagine, è possibile impostare l'ordine di scatto.

Foto ritocco/effetto speciale

Foto Wizard PASM

Selezionando wizard immagine è possibile esprimere diversi stati emotivi della foto.

▼ Esempio



Standard



Forte



Ritratto



Paesaggio



Foresta



Retro



Fresco



Calmo



Classico

- 1 In modalità di scatto premere **[MENU]**.
- 2 Selezionare **Scatto 1** (📷) → **Foto Wizard** → un'opzione.



- 3 Regolare i dettagli di wizard immagine selezionati utilizzando **[▲/▼/◀/▶]**.
 - È possibile controllare il colore, la saturazione, la nitidezza e il contrasto.
- 4 Impostare il valore desiderato.



- La funzione può essere impostata direttamente premendo il tasto (📷) in modalità di scatto.

Impostazione del wizard immagine personalizzata

È possibile selezionare le opzioni di personalizzazione e salvare le immagini in 3 modi diversi

- 1 In modalità di scatto premere **[MENU]**.
- 2 Selezionare **Scatto 1** (📷1) → **Foto Wizard** → **Person.** → un'opzione.



- 3 Regolare il valore di Wizard immagine utilizzando **[▲/▼/◀/▶]**
 - È possibile controllare il colore, la saturazione, la nitidezza e il contrasto.
- 4 Impostare il valore desiderato.



Mappatura pulsanti

Impostazione della Mappatura pulsanti PASM

È possibile modificare la funzione dei tasti della fotocamera.

- 1 In modalità di scatto premere **[MENU]**.
- 2 Selezionare **Impostazione utente (1)** → **Mappatura pulsanti** → un'opzione.



AEL

Imposta l'azione eseguita quando si seleziona l'opzione **[AEL]**.

- L'impostazione su AEL esegue solo la funzione di blocco automatico dell'esposizione.
- L'impostazione su AFL esegue solo la funzione di blocco automatico della messa a fuoco.
- L'impostazione su AEL + AFL esegue la funzione di blocco dell'esposizione/ messa a fuoco automatica.



Anteprima

Imposta l'azione eseguita quando si preme il tasto Anteprima dettagliata.

- L'impostazione sul bilanciamento del bianco one-touch esegue la funzione definita dall'utente di bilanciamento del bianco.
- L'impostazione su Antep. ottica esegue la funzione di anteprima dettagliata del valore di apertura corrente.



- Quando si registra un filmato, premere una volta il tasto **[Depth Preview]** per attivare la funzione AF e premerlo un'altra volta per disattivare la funzione.
- Fare riferimento alla funzione "Anteprima dettagliata". (p. 37)
- Non è possibile modificare la funzione del tasto **AEL** in modalità **M** (manuale).

Funzione AEL

Le funzioni di blocco automatico dell'esposizione (AEL) e il blocco automatico della messa a fuoco (AFL) della fotocamera sono le funzioni che mantengono le impostazioni fino al completamento dello scatto, ricordando il valore di esposizione e la messa a fuoco quando si preme il tasto **[AEL]** della fotocamera.

Gesto della pressione parziale dell'otturatore quando il tasto AEL è impostato nello stato seguente.

Stato dell'impostazione AEL	Gesto della pressione parziale dell'otturatore
AEL	Messa a fuoco automatica
AFL	Blocco dell'esposizione
AEL+AFL	Nessuna azione

Riproduzione/Modifica

Apprendere come riprodurre le foto o i video e come modificare foto o video. Apprendere inoltre come collegare la fotocamera al computer, alla stampante fotografica, al televisore o all'HDTV.

Riproduzione (foto/filmati)	79
Modifica delle foto	87
Visualizzazione di file su televisore o HDTV	91
Trasferimento di file sul computer	93
Utilizzo di Samsung RAW Converter	98
Stampa di foto con una stampante fotografica (PictBridge)	101

Riproduzione (foto/filmati)

Visualizzazione delle foto in modalità di riproduzione

L'utente può controllare foto e filmati salvati.

- 1 Premere [▶]
 - Vengono visualizzati i file salvati di recente.
- 2 Controllare le foto in sequenza utilizzando [◀▶].
 - Quando si seleziona più volte la schermata di riproduzione, l'ultima foto o l'ultimo filmato visualizzato viene selezionato per la visualizzazione alla riproduzione successiva.

Descrizione della riproduzione di foto

Le informazioni del display vengono visualizzate premendo [DISP] in modalità di riproduzione.

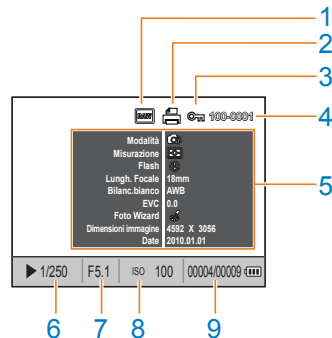

1	Indicatore del file RAW
2	File che include informazioni sullo sviluppo
3	File protetto
4	N. file
5	Metavalore della foto scattata
6	Informazioni sul tempo di posa
7	Valore di apertura
8	Informazioni sul valore di impostazione ISO
9	File in riproduzione/n. totale di file elaborati

80

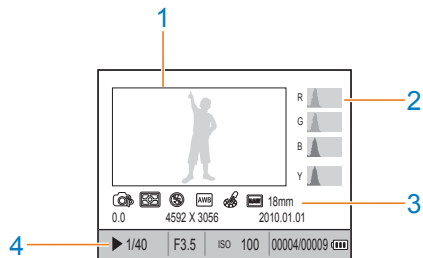

1	Foto scattata
2	Istogramma RGB
3	Modalità di scatto, misurazione, flash, bilanciamento del bianco, wizard immagine, lunghezza focale
4	Tempo di posa, valore di apertura, ISO, file selezionato/numero totale di file / informazioni sulla batteria

Descrizione della riproduzione di filmati

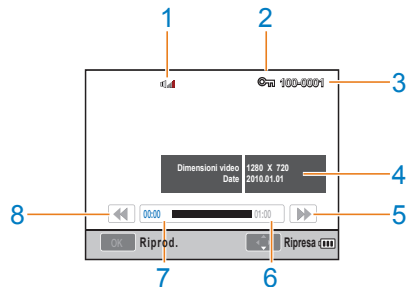

1	Visualizzazione del controllo volume
2	File protetto
3	N. file
4	Metavalore della registrazione del filmato
5	Riavvolgimento rapido
6	Tempo di riproduzione totale del file selezionato
7	Tempo di riproduzione corrente
8	Riavvolgimento rapido

Visualizzazione dei file per categoria in Smart Album

I file possono essere classificati e visualizzati per file, data (giorno), data (settimana) e tipo.

- 1 In modalità di riproduzione premere [].
- 2 Premere [MENU].
- 3 Selezionare il metodo di riproduzione desiderato.

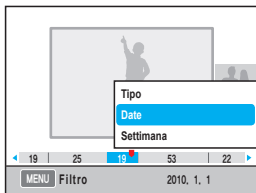

Tipo	Classificazione in base al formato del file salvato
Data	Classificazione in base alla data di salvataggio
Settimana	Classificazione in base alla settimana di salvataggio

- 4 È possibile inserire i seguenti elementi ruotando la ghiera o utilizzando [|].
- 5 Premere [] per tornare all'operazione precedente.



Eseguendo Smart Album o modificando la categoria all'esecuzione, il tempo potrebbe subire un ritardo a seconda del volume dei file salvati. Attendere finché non viene visualizzato lo Smart Album.

Conversione nella visualizzazione divisa

Poiché è possibile visualizzare diversi file su un display, è possibile cercarli rapidamente.

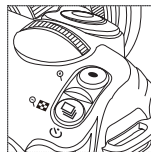

Per visualizzare la miniatura di 9 immagini premere due volte []; per visualizzare la miniatura di 20 immagini premere tre volte [].

(Premere [] per annullare)

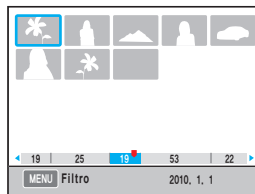

Protezione dei file

I file possono essere protetti dalla cancellazione.

- 1 Premere **[AEL]** in modalità di riproduzione.
- 2  viene visualizzato sul display.
- 3 Premere **[AEL]** per annullare.

Eliminazione di un file

I file possono essere selezionati ed eliminati in modalità di riproduzione.





La funzione può essere impostata premendo **[MENU]** in modalità di riproduzione.

Eliminazione di una foto

È possibile eliminare solo una foto selezionando un file desiderato.

- 1 Dopo aver selezionato il file da eliminare in modalità di riproduzione, premere **[]**.
- 2 Nella finestra popup selezionare **Si**.

Eliminazione del file selezionato

- 1 Dopo aver selezionato il file da eliminare in modalità di riproduzione, premere **[]**.
- 2 Nella finestra popup selezionare **Eliminaz.Mult..**
- 3 Dopo aver selezionato il file da eliminare, premere **[]**.
 - Per annullare la selezione, premere nuovamente **[]**.
- 4 Premere **[]**
- 5 Nella finestra popup selezionare **Si**.

Eliminazione di tutti i file

Tutti i file salvati nella scheda di memoria possono essere eliminati in un'unica operazione.

- 1 In modalità di riproduzione premere **[MENU]**.
- 2 Selezionare **Riproduzione** **[▶]** → **Cancella** → **Tutto**.
- 3 Nella finestra popup selezionare **Si**.

Auto-rotazione

Visualizza le foto scattate in verticale, ruotandole automaticamente durante la riproduzione.

- 1 In modalità di riproduzione premere **[MENU]**.
- 2 Selezionare **Riproduzione** **[▶]** → **Auto-rotazione** → **On**.



Se la foto viene scattata quando la direzione della fotocamera è orientata verso il basso, la direzione dell'immagine può essere diversa in modalità di riproduzione.

Alteluci

Questa funzione segnala la parte eccessivamente luminosa dell'immagine scattata.

- 1 In modalità di riproduzione premere **[MENU]**.
- 2 Selezionare **Riproduzione** **[▶]** → **Highlight** → **On**.

Ingrandimento/riduzione

È possibile ingrandire la foto quando si effettua la ricerca in modalità di riproduzione.

Ingrandimento

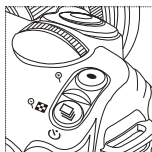

Premere [ZOOM+] per ingrandire.
(Premere [ZOOM-] per ridurre)

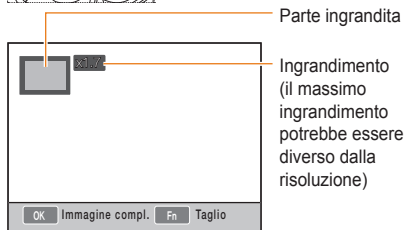

Spostamento sull'ingrandimento

Premere [▲/▼/◀/▶].

Ritaglio dell'immagine ingrandita

Premere il tasto [Fn] nello stato in cui la parte da tagliare viene visualizzata (salvata come un'altra foto)

Visualizzazione della presentazione

Le foto possono essere visualizzate in una presentazione applicando diversi effetti e musica.

- In modalità di riproduzione premere [MENU] → [▶].
- Selezionare un'opzione desiderata.
 - Per riprodurre senza impostare un'opzione, eseguire il **passo 4**.

Immagini	<p>Selezionare le foto da visualizzare nella presentazione.</p> <ul style="list-style-type: none"> Tutto: visualizzazione di tutte le foto salvate nella presentazione. Data: visualizzazione delle foto scattate in una data specifica nella presentazione. Selezione: selezione delle foto da visualizzare nella presentazione
Effetto	<ul style="list-style-type: none"> Selezionare l'effetto di modifica della scena tra le foto. Per non utilizzare l'effetto di modifica, selezionare l'opzione No.
Interv.	<ul style="list-style-type: none"> Selezionare il tempo di modifica della scena
Musica	Esegue la musica di sottofondo

- 3 Impostare l'opzione desiderata.
- 4 Selezionare **Presentazione** → **Riprod.**
 - Per riprodurre le immagini ripetutamente, selezionare l'opzione **Ripeti**.
- 5 Visualizzare la presentazione
 - Per interrompere la riproduzione della presentazione multi-slide, premere il pulsante [OK], e quindi il pulsante [◀/▶].

Pausa/Riprod.	Premere il tasto [OK].
----------------------	------------------------

Visualizzazione di un filmato

È possibile riprodurre un filmato in modalità di riproduzione e salvarlo in una parte desiderata della scena acquisendolo o tagliandolo durante la riproduzione.

- 1 Dopo aver selezionato un filmato desiderato in modalità di riproduzione, premere [OK].
- 2 Visualizzare il filmato.

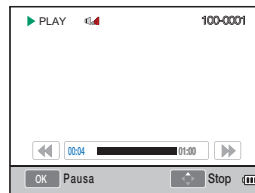

Riavvolgimento	Premere [◀]
Pausa/Riprod.	Premere [OK].
Riavvolgimento rapido	Premere [▶]
Controllo volume	Ruotare la ghiera a destra/sinistra
Stop	Premere [▲]

Acquisizione di un'immagine

È possibile acquisire una parte desiderata di un filmato come immagine durante la riproduzione del filmato.

- 1 Premere [OK] in modalità di riproduzione.
- 2 Premere [OK] durante la riproduzione del filmato.
- 3 Premere [▼] in pausa.



- La risoluzione delle immagini acquisite è identica alla risoluzione dei filmati.
- Il file acquisito viene salvato utilizzando un nome file diverso.

Taglio di una parte del filmato

- 1 Premere [OK] in modalità di riproduzione.
- 2 Selezionare il punto iniziale da tagliare premendo [OK] → [◉] durante la riproduzione del filmato.
- 3 Selezionare il punto finale del taglio premendo [OK] → [◉].
- 4 Nella finestra popup premere **Sì**.



- Il file tagliato viene salvato utilizzando un nome file diverso.



Modifica delle foto

Le foto possono essere ritoccate in diversi modi utilizzando il menu di modifica. È possibile premere **[Fn]** per impostare direttamente le opzioni di menu.

Modifica della risoluzione

- 1 Dopo aver selezionato una foto desiderata in modalità di riproduzione, premere **[MENU]**.
- 2 Selezionare **Modifica immagine** → **Ridimensiona**.

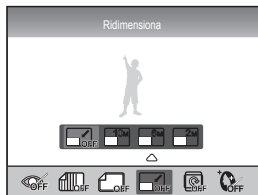

- 3 Selezionate la risoluzione dell'immagine desiderata.

- Il file modificato viene salvato utilizzando un nome file diverso.



- La risoluzione da modificare sarà limitata a seconda della risoluzione della foto originale.

Rotazione

- 1 Dopo aver selezionato una foto desiderata in modalità di riproduzione, premere **[MENU]**.
- 2 Selezionare **Modifica immagine** → **Ruota**.

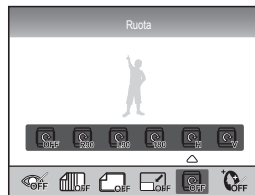

- 3 Selezionare lo stato di rotazione desiderato.



- A seconda delle dimensioni della foto originale, dopo la rotazione è possibile salvare la foto in una dimensione più piccola di quella della foto originale.

Occhirossi

- 1 Dopo aver selezionato una foto desiderata in modalità di riproduzione, premere **[MENU]**.
- 2 Selezionare **Riproduzione [▶] → Modifica immagine → Occhirossi**.

Regolazione del controllo

- 1 Dopo aver selezionato una foto desiderata in modalità di riproduzione, premere **[MENU]**.
- 2 Selezionare **Riproduzione [▶] → Modifica immagine → Controluce**.

Stile delle foto

La selezione dello stile delle foto consente di esprimere diverse emozioni nella foto.

- 1 Dopo aver selezionato una foto desiderata in modalità di riproduzione, premere **[MENU]**.
- 2 Selezionare **Riproduzione [▶] → Modifica immagine → Selettore Stile**.
- 3 Impostare l'opzione desiderata.

Ritocco

- 1 Dopo aver selezionato una foto desiderata in modalità di riproduzione, premere **[MENU]**.
- 2 Selezionare **Riproduzione [▶] → Modifica immagine → Ritocco**.
- 3 Impostare l'opzione desiderata.
 - Il livello di ritocco migliora all'aumento del valore.



Impostazione delle informazioni di stampa (DPOF)

Per ciascuna foto è possibile specificare il formato e il numero di copie da stampare.

Poiché le informazioni specificate vengono salvate nella cartella MISC della scheda di memoria, si consiglia di stampare la dimensione e il numero di copie specificati mentre si utilizzano le immagini di informazioni specificate portando la scheda di memoria in un laboratorio per la stampa digitale.



- Le informazioni di stampa inserite possono essere utilizzate solo per la stampante digitale o per il laboratorio di stampa delle immagini digitali che supporta il formato dell'ordine di stampa digitale (DPOF).
- Per le immagini con risoluzione ampia è possibile che la parte destra/sinistra non venga stampata. Quando si imposta un ordine di stampa, segnalare le immagini con risoluzione ampia.
- L'opzione DPOF non è disponibile per le immagini RAW formattate e per i file dei filmati.

1 Premere **[MENU]** → **Riproduzione** **[▶]**
→ **DPOF** → **Standard** in modalità di riproduzione.

2 Selezionare un'opzione desiderata.

Selezione	Stampa delle immagini selezionate
Tutto	Stampa tutto
Annulla	Inizializzazione dell'opzione di stampa standard

3 Dopo aver selezionato l'immagine e il numero di copie da stampare utilizzando la ghiera, premere **[Fn]**.

- Una volta selezionato tutto, premere **[▲/▼]** per selezionare il numero di copie da stampare, quindi premere **[OK]**.

4 Selezionare **[MENU]** → **DPOF** → **Formato** in modalità di riproduzione.

5 Selezionare un'opzione desiderata.

Selezione	Selezione del formato di stampa desiderato a seconda dell'immagine.
Tutto	Selezione del formato di stampa di tutte le immagini salvate nella scheda di memoria.
Annulla	inizializzazione dell'opzione del formato di stampa

6 Una volta selezionata l'opzione **Selezione**, selezionare l'immagine da stampare e premere **[Fn]** dopo aver selezionato il formato di stampa utilizzando la ghiera.

- Una volta selezionato tutto, premere **[▲/▼]** e selezionare il formato di stampa. Selezionare quindi il formato di stampa e premere **[OK]**.

Stampa dell'indice

1 Premere **[MENU]** → Riproduzione **[▶]** → **DPOF** → **Indice** in modalità di riproduzione.

2 Nella finestra popup premere **Si**.



Il formato di stampa specificato può essere applicato solo sulla stampante compatibile con DPOF1.1.

Visualizzazione di file su televisore o HDTV

Riprodurre foto o video collegando la fotocamera a un televisore mediante il cavo A / V fornito.

Visualizzazione dei file su un televisore normale

- 1 Selezionare un'uscita segnale video in base al proprio Paese o regione. (p. 107)
- 2 Collegare televisore e fotocamera utilizzando il cavo A/V.

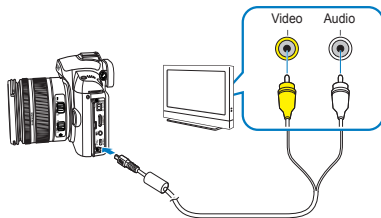

- 3 Assicurarsi che televisore e fotocamera siano accesi e selezionare la modalità di uscita video del televisore.
- 4 Visualizzare foto e video utilizzando i tasti sul corpo della fotocamera.



- In alcuni televisori si possono verificare disturbi digitali oppure parte dell'immagine potrebbe non essere visualizzata.
- In base alle impostazioni del televisore, le immagini potrebbero non essere centrate sullo schermo del televisore.
- Mentre la fotocamera è collegata al televisore, non è possibile acquisire foto o video.

Visualizzazione di file su un HDTV

- 1 Selezionare un'uscita segnale video in base al proprio Paese o regione. (p. 107)
- 2 In In modalità di scatto o riproduzione selezionare **[MENU]** → **Impostazione** **3** (⚙️) → **HDMI** → un'opzione.
- 3 Collegare HDTV e fotocamera utilizzando il cavo HDMI.



Se entrambi i cavi A/V e HDMI sono collegati contemporaneamente, il cavo HDMI viene riconosciuto come priorità. Si consiglia tuttavia di rimuovere il cavo A/V per un migliore utilizzo.

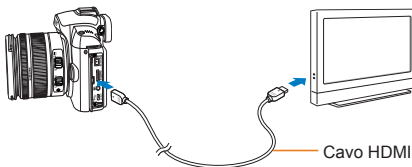

- 4 Assicurarsi che HDTV e fotocamera siano accesi e selezionare la modalità HDMI del televisore.
 - Sullo schermo dell'HDTV viene visualizzata la stessa visualizzazione della fotocamera.

- 5 Visualizzare foto e video utilizzando i tasti sul corpo della fotocamera.



- Quando si utilizza il cavo HDMI, l'utente può collegare la fotocamera all'HDTV del metodo Anynet+(CEC). La funzione Anynet+(CEC) consente di controllare i dispositivi collegati con il telecomando del televisore quando Samsung HDTV e dispositivo A/V sono collegati.
- Se l'HDTV supporta Anynet+(CEC), l'HDTV si accende automaticamente quando si collega il dispositivo esterno senza bisogno di accendere l'HDTV separatamente.
- Quando si collega l'HDTV utilizzando il cavo HDMI, non è possibile scattare una foto/registrarne un video.
- Quando è collegata all'HDTV, potrebbe non essere possibile utilizzare alcune funzioni di riproduzione.

Trasferimento di file sul computer

Per utenti Windows

Trasferire i file collegando la fotocamera al PC.

Installazione dei programmi

Requisiti hardware e software

Elemento	Requisiti
CPU	Pentium III 500 MHz o superiore (consigliato Pentium III 800 MHz o superiore)
RAM	Almeno 256 MB (consigliati almeno 512 MB)
SO	Windows 2000/XP/Vista
Capacità disco rigido	Almeno 250 MB (consigliati almeno 1 GB)
Altri	<ul style="list-style-type: none">• Porta USB• Unità CD-ROM• 1024 x 768 pixel, monitor compatibile con display a colori 16 bit (consigliato display a colori 24 bit)• Microsoft Direct X 9.0c o successivo



Requisiti per QuickTime Player 7.6

- Intel Pentium 4, 3,2 GHz o superiore / AMD Athlon™ 64FX, 2,6 GHz o superiore
- Windows XP SP2 o Vista
- Almeno 512 MB di RAM (consigliati almeno 1 GB)
- Consigliate serie nVIDIA Geforce 7600GT o superiore / ATI X1600 o superiore



- L'uso di PC assemblati o di un PC e SO non supportati potrebbe invalidare la garanzia.
- Questi programmi potrebbero non funzionare correttamente con l'edizione a 64 bit di Windows XP, Vista e 7.

Programmi contenuti nel CD

Programma	Scopo
Samsung Master	Modifica di foto e video.
QuickTime Player 7.6	Visualizzazione dei filmati (file H.264 (MPEG-4 AVC)) sul PC.
Samsung RAW Converter	Convertire i file RAW nel formato file desiderato.
Adobe Reader	Visualizzazione del manuale dell'utente.

- 1 Inserire il CD di installazione in un'unità CD-ROM compatibile.
- 2 Quando viene visualizzata la schermata di installazione, fare clic su **Programma di installazione della fotocamera digitale Samsung** per avviare l'installazione.



- 3 Selezionare i programmi da installare e seguire le istruzioni visualizzate.
- 4 Fare clic su **Esci** per completare l'installazione e riavviare il computer.

Trasferimento di file sul PC

Dopo averla collegata al PC, la fotocamera viene riconosciuta come unità rimovibile.

- 1 Collegare la fotocamera al PC con il cavo USB.



Collegare il capo del cavo nella porta di collegamento corretta della fotocamera. Se il cavo è inserito al contrario, si rischia di danneggiare i file. Il produttore non è responsabile di danni causati dalla perdita di dati.

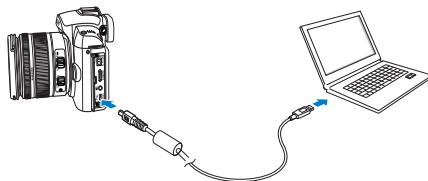

- 2 Accendere la fotocamera.
 - Nella finestra popup selezionare **Computer**.
- 3 Nel PC selezionare **Risorse del computer** → **Disco rimovibile** → **DCIM** → **“XXXFOTO”** o selezionare la cartella **“XXX_GGMM”**.
- 4 Selezionare i file desiderati e trascinarli o salvarli sul PC.



- Se Tipo cartella è impostato su Data, il nome della cartella viene visualizzato come **“XXX_GGMM”**.
- Ad esempio, se la foto è stata scatta il 1 gennaio, il nome della cartella viene visualizzato come **“101_0101”**.

Scollegamento della fotocamera (per Windows XP)

Il modo per scollegare il cavo USB per Windows 2000/Vista è simile.

- 1 Quando la spia di stato sulla fotocamera lampeggia, significa che è in corso il trasferimento dei dati. Attendere che la spia di stato smetta di lampeggiare.
- 2 Fare clic su  nella barra degli strumenti sul lato inferiore destro dello schermo del PC.
- 3 Fare clic sul messaggio popup.
- 4 Scollegare il cavo USB.



Per utenti Mac

Se si collega la fotocamera a un computer Macintosh, il computer riconosce automaticamente il dispositivo. È possibile trasferire i file direttamente dalla fotocamera al computer senza installare alcun programma.



Requisiti per QuickTime Player 7.6

- 1,8 GHz Power Mac G5 / 1,83 GHz Intel Core Duo o superiore
- Mac OS X versione 10.4.10 o successiva
- Almeno 256 MB di RAM (consigliati almeno 1 GB)
- Almeno 64 MB di memoria della scheda video

- 1 Collegare la fotocamera al computer Macintosh con il cavo USB.



Quando si utilizza il cavo USB, assicurarsi che le porte di collegamento di USB e fotocamera corrispondano.

- Se il cavo è inserito al contrario, si rischia di danneggiare i file. Il produttore non è responsabile di danni causati dalla perdita di dati.
- Utilizzare solo gli accessori forniti da SAMSUNG. Il produttore non si assume alcuna responsabilità per perdita di file o danni risultanti dall'uso di prodotti di un altro produttore.

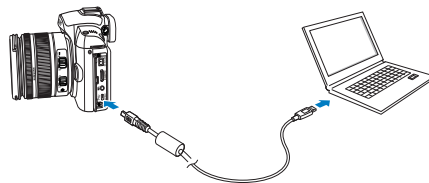

- 2 Accendere la fotocamera.
 - Nella finestra popup selezionare **Computer**.
- 3 Fare doppio clic sull'icona del disco rimovibile.
- 4 Trasferire le foto o i filmati nel computer.

Utilizzo di Samsung Master

È possibile scaricare file o modificare foto o video memorizzati nel PC. Per ulteriori informazioni, consultare il menu della guida.



Questo programma non supporta la modifica dei file video (H.264 (MPEG-4, AVC)) della fotocamera.

Download di file mediante Samsung Master

Quando si collega la fotocamera al PC, viene visualizzata automaticamente una finestra per scaricare i file.

- 1 Selezionare i file da scaricare.
- 2 Fare clic su Avanti e seguire le istruzioni visualizzate.

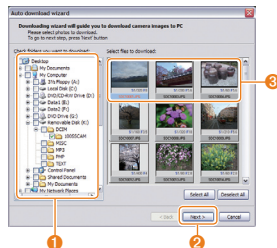

N.	Descrizione
1	Selezionare una posizione per i file scaricati.
2	Fare clic per scaricare i file selezionati.
3	Miniature dei file; fare clic su un'immagine per scaricarla.

Utilizzo dell'interfaccia di Samsung Master

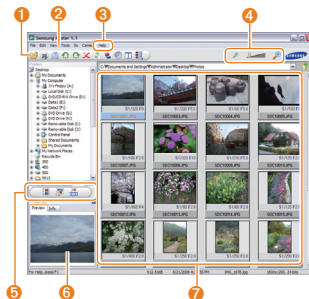

N.	Descrizione
1	Barra degli strumenti
2	Menu
3	Fare clic per informazioni sul programma.
4	Fare clic per ingrandire o ridurre le miniature nell'elenco.
5	Cambiare la modalità. <ul style="list-style-type: none"> • Modaltà di visualizzazione • Modaltà di modifica per le foto • Modaltà di modifica per i video
6	Visualizzare in anteprima le informazioni sul file selezionato.
7	Le foto nella cartella selezionata; fare doppio clic per passare alla visualizzazione a schermo intero.

Utilizzo di Samsung RAW Converter

Utilizzando Samsung RAW Converter è possibile sviluppare file RAW dopo averli modificati. È inoltre possibile modificare i file JPEG o TIFF nello stesso modo in cui si modificano i file RAW. Il software è compatibile solo con Windows XP e Vista.

Per avviare il programma, fare clic su [Start → Programmi → Samsung RAW Converter → Samsung RAW Converter]

■ Sviluppo di file RAW



- Le funzioni di modifica delle immagini sono elencate di seguito.

① Barra dei menu

② Strumenti di modifica delle immagini

[Compensazione dell'esposizione]: Compensa il valore dell'esposizione.

[Highlight]: Regola l'highlight dell'immagine

[Tono]: Cambia il tono dei colori

[Nitidezza/
Riduzione del rumore]: Cambia il colore.

[Nitidezza]: Regola la nitidezza.

[Sviluppo]: Al termine è disponibile l'anteprima.

③ Controller Highlight

Regola la saturazione ed evidenzia l'immagine selezionata.

④ Istogramma

Visualizza i livelli di colore dell'immagine selezionata.

⑤ Finestra di anteprima

Visualizza l'immagine selezionata.



- Fare riferimento al menu [Guida] in Samsung RAW Converter per ulteriori informazioni.
- Potete scaricare il programma Samsung Converter per Macintosh dal sito Web di Samsung.

Correzione dell'esposizione

La funzione principale di Samsung RAW Converter è la possibilità di mantenere la migliore qualità delle immagini quando si apportano modifiche ai file RAW.

Dopo aver modificato luminosità o contrasto, è possibile ottenere lo stesso risultato indipendentemente dall'opzione modificata per prima. Le seguenti immagini mostrano la modifica dell'esposizione nell'immagine utilizzando Samsung RAW Converter.

È possibile regolare l'esposizione utilizzando l'opzione di menu come mostrato in figura.



Opzione di menu per la regolazione dell'esposizione.



▲ Immagine originale
Modalità P, Apertura:
f = 8, Tempo di posa:
1/15 sec, ISO = 100



▲ Immagine modificata
dopo la correzione
dell'esposizione.

È possibile vedere i risultati modificati nelle finestre degli istogrammi in figura:

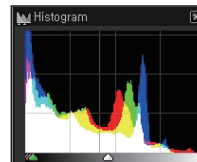

▲ Immagine originale

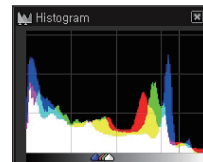

▲ Immagine modificata
dopo la correzione
dell'esposizione.

Gestione dei file JPEG/TIFF quando si modificano i file RAW

Utilizzando Samsung RAW Converter è possibile gestire i file JPEG/TIFF quando si modificano i file RAW. È inoltre possibile regolare bilanciamento del bianco, nitidezza e riduzione del rumore. Le seguenti immagini mostrano la modifica del contrasto nell'immagine TIFF utilizzando Samsung RAW Converter.

È possibile regolare il contrasto utilizzando l'opzione di menu come mostrato in figura.

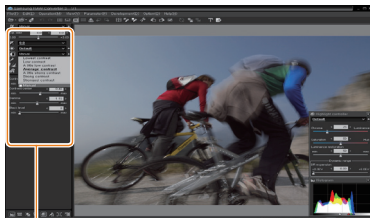

Opzione di menu per la regolazione del contrasto



▲ Immagine originale Modalità P, Apertura: f = 8, Tempo di posa: 1/15 sec, ISO = 100



▲ Immagine modificata dopo la correzione del contrasto.

Salvataggio dei file RAW in formato JPEG o TIFF

Utilizzando Samsung RAW Converter è possibile salvare i file RAW in formato JPEG o TIFF.

1. Scegliere l'immagine da modificare e selezionare [File(F)] → [Sviluppo...].

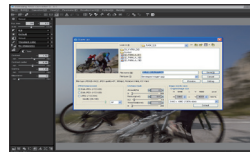

2. Selezionare il tipo di file come JPEG o TIFF e fare clic su [Salva(S)].
- Il file selezionato viene salvato in formato JPEG o TIFF.

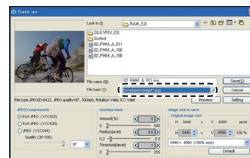

Stampa di foto con una stampante fotografica (PictBridge)

Stampare le foto con una stampante compatibile PictBridge collegando la fotocamera direttamente alla stampante.

- 1 Con la stampante accesa, collegare la fotocamera alla stampante tramite il cavo USB.

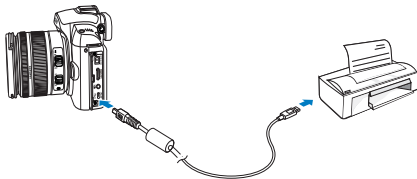

101

- 2 Accendere la fotocamera.
 - Selezionare **Stampante** nella finestra popup.



- Se la stampante dispone di funzionalità di memorizzazione di massa, prima è necessario impostare la modalità USB su Stampante nel menu impostazioni.

- 3 Premere [**◀▶**] per selezionare una foto.
 - Premere [**MENU**] per impostare le opzioni di stampa.
- 4 Premere [**OK**] per stampare.

Configurazione delle impostazioni di stampa

RS	RS 2
Immagini	Una
Formato	Auto
Layout	Auto
Tipo	Auto
Qualità	Auto
Data	Auto
[OK] Stampa	[MENU] Esci

Immagini	Consente di selezionare se stampare la foto attuale o tutte le foto.
Formato	Specifica la dimensione della stampa.
Layout	Stampa le miniature.
Tipo	Consente di selezionare il tipo di carta.
Qualità	Imposta la qualità di stampa.
Data	Imposta la data da stampare.
Nome file	Definisce la stampa del nome file.
Reimposta	Ripristina le opzioni di stampa.



Alcune opzioni non sono supportate da alcune stampanti.

Menu delle impostazioni della fotocamera

L'ambiente di utilizzo della fotocamera può essere impostato su uno stato desiderato utilizzando il menu di impostazione.

Menu delle impostazioni della fotocamera 103

Menu delle impostazioni della fotocamera

L'ambiente di utilizzo della fotocamera può essere impostato su uno stato desiderato utilizzando il menu di impostazione.

- 1 Premere **[MENU]** in modalità di scatto o di riproduzione.
- 2 Selezionare un menu di impostazione desiderato.



Elementi
del menu di
impostazione

- 3 Selezionare un elemento desiderato

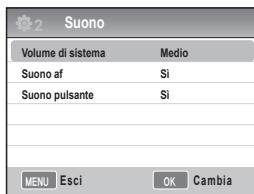

- 4 Premere **[MENU]** per tornare alla modalità precedente.

103



Suono

* Valore predefinito

Volume di sistema	L'utente può impostare il suono emesso quando si utilizza la fotocamera. (No, Basso, Medio*, Alto)
Suono af	È possibile impostare il suono quando è attiva la modalità AF. (No, Sì*)
Suono pulsante	È possibile impostare il suono di funzionamento della fotocamera. (No, Sì*)

104

Display

* Valore predefinito

Language	Selezionare la lingua da visualizzare sul display.
Regolazione display	Consente di regolare la luminosità, l'impostazione della luminosità automatica e il colore del display. Luminosità display: a seconda della scelta dell'utente di utilizzare lo schermo o il mirino, è possibile regolare la luminosità del display mediante [▲/▼]. Luminosità auto: Regolare la luminosità dello schermo. Colore display: a seconda della scelta dell'utente di utilizzare lo schermo o il mirino, è possibile regolare il colore del display mediante [▲/▼/◀/▶].
Salvataggio display	Consente di impostare il tempo di spegnimento del display. (No, 0,5 min*, 1 min, 3 min, 5 min, 10 min)
Vis. rap.	Consente di impostare il tempo della visualizzazione rapida (visualizzazione immediatamente dopo lo scatto). (No, 1 sec.*, 3 sec., 5 sec., Pausa)

Impostazione normale 1 (🔧 1)



* Valore predefinito

<p>Formatta</p>	<p>La scheda di memoria viene formattata (cancellando tutti i file, incluse le foto protette). (Si, No*)</p> <p> Si può verificare un errore se si utilizza una scheda formattata da una fotocamera, un lettore di schede di memoria o un computer di un'altra marca.</p> <p>Utilizzare la scheda dopo la formattazione con la fotocamera.</p>
<p>Reimp.</p>	<p>Il menu di impostazione e le opzioni di scatto vengono reimpostate. (Vengono mantenuti data, ora, lingua e valore dell'uscita video.) (Si, No*)</p>
<p>Nome file</p>	<p>Viene impostato il metodo di assegnazione del nome file.</p> <p>Standard*: SAM_XXXX.JPG(sRGB)/_SAMXXXX.JPG(Adobe RGB)</p> <p>Data: MMDDXXXX.JPG(sRGB)/_MDDXXXX.JPG(Adobe RGB, gen. ~ set.)/_ADDXXXX.JPG (Adobe RGB, dove A corrisponde a ottobre, B a novembre, C a dicembre)</p> <p>Ad esempio, la foto scattata impostando 01 gennaio sRGB viene salvata come "0101xxxx.jpg".</p>
<p>Numero file</p>	<p>Viene impostato il metodo di assegnazione del numero file. (Serie*, Reimposta)</p> <ul style="list-style-type: none"> • Il nome della cartella in cui vengono salvate le foto scattate la prima volta diventa 100FOTO e il nome file sarà SAM_1001 (quando lo spazio colore è sRGB). • Il numero del nome file viene incrementato di 1 nell'intervallo SAM_0001~ SAM_9999. • Il numero della cartella viene incrementato di 1 nell'intervallo 100FOTO ~999FOTO. • Nella cartella è possibile salvare 999 unità al massimo. • Il nome file viene assegnato in base alle specifiche DCF (Design rule for Camera File system). • Quando un nome file viene modificato arbitrariamente, è possibile che non venga riprodotto dalla fotocamera.
<p>Tipo di cartella</p>	<p>Imposta il tipo di cartella.</p> <p>Standard*: XXXFOTO</p> <p>Data: XXX_GGMM</p>

105

Impostazione normale 2 (🔧₂)

* Valore predefinito



<p>Risparmia energia</p>	<p>Se non si utilizza la fotocamera per un certo periodo di tempo, consente di impostare lo spegnimento automatico. (0,5 min, 1 min*, 3 min, 5 min, 10 min, 30 min)</p> <p> • Il tempo di spegnimento impostato viene mantenuto dopo la sostituzione della batteria.</p> <p>• La fotocamera potrebbe non funzionare se è collegata a un computer, a un televisore o a una stampante, se si sta riproducendo una presentazione o un filmato.</p>
<p>Data&ora</p>	<p>Imposta la data e l'ora. (Tipo, Data, Fasce orarie, Ora, St.data)</p> <p> • Si visualizza solo la data sul lato inferiore destro della foto in riproduzione.</p> <p>• Quando si stampa una foto, è possibile che la data non venga stampata appropriatamente da un certo modello di stampante o produttore.</p>

Impostazione normale 3 (🔧₃)

* Valore predefinito

<p>Selezione display</p>	<p>Selezione automatica*: Convertire tra Display principale e EVF usando il sensore occhio Display principale: Lo schermo sarà visibile solo attraverso il Display principale EVF: Lo schermo sarà visibile solo attraverso l'EVF</p>
<p>Pulizia sensore</p>	<p>Pulizia sensore: all'esecuzione di questo menu rimuove la polvere dal sensore. All'avvio: se impostata, la polvere dal sensore viene rimossa ogni volta che si accende la fotocamera. (Si, No*)</p> <p> Poiché questo prodotto è con ottica intercambiabile, è possibile rimuovere la polvere dal sensore durante la sostituzione della lente. A seconda delle condizioni di scatto, è possibile che la polvere del sensore venga visualizzata sull'immagine registrata. Si consiglia di non sostituire la lente quando sussiste la possibilità che si formi polvere nel sensore. Quando non si utilizza la lente montare il copriobiettivo.</p>
<p>Usc. video</p>	<p>Selezionare il segnale di uscita video appropriato al Paese quando si collega la fotocamera a un dispositivo esterno (ad esempio, un monitor o un televisore). NTSC*: Stati Uniti, Canada, Giappone, Corea, Taiwan, Messico, ecc. PAL (supporta solo il metodo BDGHI): Australia, Austria, Belgio, Cina, Olanda, Finlandia, Germania, Inghilterra, Italia, Kuwait, Malesia, Nuova Zelanda, Singapore, Spagna, Svezia, Svizzera, Thailandia, Norvegia, ecc.</p>
<p>Anynet+ (HDMI-CEC)</p>	<p>Quando si collega un HDTV che supporta Anynet+ (HDMI-CEC), la funzione di riproduzione della fotocamera può essere controllata con il telecomando del televisore (p. 90). Si*: la funzione di riproduzione della fotocamera può essere controllata con il telecomando del televisore. No: la funzione di riproduzione della fotocamera NON può essere controllata con il telecomando del televisore.</p>

Menu delle impostazioni della fotocamera

HDMI	<p>La risoluzione di un HDTV può essere modificata utilizzando un cavo HDMI. (In caso di metodo NTSC : Auto*, 1080i, 720p, 480p) (In caso di metodo PAL: Auto*, 1080i, 720p, 576p)</p> <p> Se l'HDTV collegato non supporta la risoluzione selezionata, viene impostato un livello di risoluzione inferiore.</p>
Aggiornam. firmware	<p>Visualizza informazioni sulla versione del corpo principale e della lente e aggiorna il firmware. Corpo: aggiorna il firmware del corpo della fotocamera. Lenti: aggiorna il firmware della lente.</p> <p> <ul style="list-style-type: none">• È possibile aggiornare il firmware scaricandolo dal sito www.samsungimaging.com.• Non è possibile eseguire l'aggiornamento del firmware se la batteria non è completamente carica. Provare ad aggiornare il firmware utilizzando la batteria completamente carica o l'adattatore (opzionale).• Dopo l'aggiornamento del firmware, le opzioni personalizzate dall'utente vengono reimpostate al valore predefinito. (Vengono mantenuti data, ora, lingua e valore dell'uscita video.)</p>

Appendici

Fare riferimento a messaggi di errore, specifiche e suggerimenti di manutenzione.

Messaggi di errore	110
Manutenzione della fotocamera	111
Prima di contattare un centro di assistenza.....	115
Specifiche della fotocamera.....	118
Caratteristiche tecniche della lente	122
Accessori (elementi opzionali)	123
Indice	125

Messaggi di errore

Quando vengono visualizzati i seguenti messaggi di errore, provare una delle seguenti soluzioni.

Messaggio di errore	Soluzione suggerita
Errore card	<ul style="list-style-type: none">• Spegnete e riaccendete la fotocamera.• Rimuovete la scheda di memoria e reinsertela.• Formattate la scheda di memoria. (p. 105)
Card bloccata	Sbloccare la scheda di memoria.
DCF Full Error	I nomi file non corrispondono allo standard DCF. Trasferire i file dalla scheda di memoria al computer e formattare la scheda. (p. 105)
Errore file	Eliminare il file danneggiato o contattare il centro di assistenza.
Batteria scarica	Inserire una batteria carica o ricaricare la batteria.
Memoria piena	Eliminare i file non necessari o inserire una nuova scheda di memoria.
Nessun file immagine	Scattare le foto o inserire una scheda di memoria contenente foto.
Controllare la lente.	Controllare l'eventuale presenza di polvere o sostanze estranee tra Contatto con informazioni sulla lente e Segno di attacco lente. Rimuovere la polvere e le sostanze estranee se sono presenti sporizia o sostanze estranee. Prestare attenzione onde evitare che sporizia e sostanze estranee penetrino all'interno della fotocamera
Error 00	Spegnere la fotocamera; rimuovere e rimontare la lente.
Error 01/02	Spegnere la fotocamera; rimuovere e reinsertire la batteria.

Manutenzione della fotocamera

Pulizia della fotocamera

Lente e display della fotocamera

Utilizzare un pennello con soffietto per rimuovere la polvere e pulire delicatamente la lente con un panno morbido. Se fosse ancora presente polvere, applicare qualche goccia di fluido per la pulizia delle lenti a un foglio di carta per pulizia e pulire delicatamente.

Informazioni sulla polvere nel sensore immagini

A seconda delle diverse condizioni di scatto è possibile che sulle foto venga visualizzata la polvere perché il sensore immagini può essere esposto all'ambiente esterno. Non si tratta di un problema del prodotto e l'esposizione alla polvere si può verificare nell'utilizzo quotidiano della fotocamera. Ad esempio, durante la sostituzione della lente la polvere potrebbe penetrare nel sensore immagini della fotocamera. Questo prodotto +è dotato della funzione di pulizia del sensore, che rimuove la polvere dal sensore quando si esegue questo menu. (p. 107)

Dopo l'esecuzione della funzione di pulizia del sensore è possibile che la polvere sia ancora presente sul sensore immagini. In questo caso contattare il centro di assistenza. Se si utilizza un soffietto, non inserirlo nell'attacco lente, altrimenti la fotocamera potrebbe subire danni.

Corpo della fotocamera

Pulire delicatamente con un panno soffice e morbido.



- Non utilizzare benzene, solventi o alcool per la pulizia del dispositivo. Queste soluzioni possono danneggiare la fotocamera o causare malfunzionamenti.

Informazioni sulle schede di memoria

Schede di memoria utilizzabili

È possibile utilizzare schede di memoria SD (Secure Digital) e SDHC (Secure Digital High Capacity).

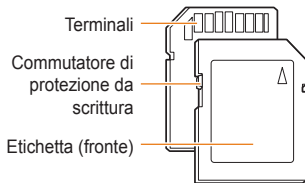

È possibile evitare l'eliminazione dei file utilizzando il commutatore di protezione dalla scrittura presente sulle schede SD o SDHC. Fare scorrere il commutatore verso il basso per bloccare o verso l'alto per sbloccare. Sbloccare la scheda durante la ripresa.

Capacità della scheda di memoria

La capacità della memoria differisce in base al tipo di scena ripresa e alle condizioni di ripresa. Le seguenti capacità sono basate su una scheda SD da 1 GB:

Formato	S. fine	Alta	Normale	RAW	RAW+SF	RAW+F	RAW+N
Poto	14M (3:2)	142	278	408	35	28	32
	10M (3:2)	197	382	724	-	32	36
	6M (3:2)	322	615	1128	-	36	39
	2M (3:2)	738	1334	2238	-	41	43
	12M (16:9)	168	328	630	-	30	35
	8M (16:9)	234	454	860	-	34	37
	5M (16:9)	381	727	1334	-	38	40
	2M (16:9)	872	1573	2638	-	42	43
	Multiscatto	1201	2092	3320	-	-	-

Formato	Alta qualità	Normale	
*Filmati (30 fps)	1280 (16:9)	Circa 15 min	Circa 22 min
	640 (4:3)	Circa 44 min	Circa 66 min
	320 (4:3)	Circa 145 min	Circa 210 min

* Il tempo di registrazione potrebbe variare se si utilizza lo zoom.
Per determinare il tempo di registrazione totale sono stati registrati diversi filmati in successione.

Informazioni sulla batteria

Utilizzare solo batterie approvate da Samsung.

Specifiche della batteria

Modalità	BP1310
Tipo	Batteria agli ioni di litio
Capacità della cella	1300 mAh
Tensione	7.4 V
Tempo di carica (con fotocamera spenta)	Circa 150 min

Durata batteria

Tempo di ripresa / Numero di foto	Condizioni di ripresa (con batteria completamente carica)
Foto	Circa 200 min/Circa 400 Foto
Video	Circa 130 min

- I dati precedenti sono misurati secondo gli standard Samsung e possono differire in relazione all'utilizzo effettivo.
- Il tempo di ripresa potrebbe differire a seconda dell'ambiente di scatto e dell'intervallo di scatto.
- Per determinare il tempo totale di registrazione sono stati ripresi vari video in successione.

Note sulla carica della batteria

- Se la spia è spenta, accertarsi che la batteria sia inserita correttamente.
- Se la spia lampeggia in rosso o non si illumina, ricollegare il cavo oppure rimuovere la batteria, quindi reinserirla.
- Se si carica la batteria quando fa caldo, la spia può diventare arancione. La ricarica viene avviata non appena la batteria si raffredda.

Quando si utilizza la batteria, attenersi alle seguenti indicazioni.

- La mancata osservanza di tali indicazioni può provocare la formazione di calore, incendi o esplosioni.
- Se si nota che la batteria è deformata, provare a contattare il centro di assistenza.
- Potrebbe provocare pericoli fisici.
- Utilizzare solo il caricatore consigliato.
- Non posizionare il prodotto vicino a un dispositivo antincendio.
- Non inserire il prodotto in un forno a microonde.
- Non posizionare il prodotto all'interno di un'automobile in estate.
- Non posizionare il prodotto in uno spazio con alte temperature e un intervallo di umidità elevato.
- Non utilizzare il prodotto per un periodo di tempo prolungato su tappeti, trapunte o materassi elettronici.
- Non lasciare il prodotto acceso in un luogo privo di circolazione d'aria.
- Prestare attenzione a non inserire nella fessura della batteria accessori come collane, monete, chiavi, orologi e altri oggetti.

- Utilizzate solo batterie agli ioni di litio originali, consigliate dal produttore.
- Non provare a smontare né a perforare il prodotto utilizzando uno spillo.
- Non applicare una forte pressione sul prodotto.
- Non lasciare cadere il prodotto da punti alti e non colpire il prodotto.
- Non esporre il prodotto ad alte temperature superiori a 60 °C.
- Non esporre il prodotto ad acqua o umidità.
- La batteria non deve essere esposta ad eccessivo calore come luce solare, fuoco o simili.

Indicazioni per lo smaltimento

- Attenersi alle seguenti istruzioni e smaltire correttamente la batteria usata.
- Come metodo di smaltimento della batteria non è consentito utilizzare la distruzione nel fuoco.
- Le istruzioni sullo smaltimento possono differire a seconda del Paese o della regione specifica.
- Attenersi al metodo di smaltimento stabilito.

Indicazioni per ricaricare la batteria

- Non ricaricare la batteria utilizzando un metodo diverso da quello indicato nel manuale dell'utente. La mancata osservanza di questa indicazione può provocare incendi o esplosioni.

Prima di contattare un centro di assistenza

Nel caso in cui si abbiano problemi con la fotocamera, prima di rivolgersi all'assistenza, provare a eseguire queste procedure. Se è stata provata la soluzione per la risoluzione del problema, ma il problema con il dispositivo persiste, contattare il rivenditore di zona o il centro di assistenza.

Problema	Soluzione suggerita
Impossibile accendere la fotocamera	<ul style="list-style-type: none">• Assicurarsi che la batteria sia inserita.• Accertarsi che la batteria sia inserita correttamente.• Caricare la batteria.
La fotocamera si spegne inaspettatamente	<ul style="list-style-type: none">• Caricare la batteria.• La fotocamera potrebbe essere in modalità Risparmia energia. (p. 106)• La fotocamera si spegne automaticamente per prevenire i guasti, provocati dall'alta temperatura.
La batteria della fotocamera si scarica rapidamente	<ul style="list-style-type: none">• La carica della batteria scende più rapidamente a basse temperature (inferiori a 0° C). Conservare la batteria al caldo, in una tasca.• L'utilizzo del flash o la registrazione di video scarica la batteria rapidamente. Ricaricare, se necessario.• Le batterie sono materiali di consumo e devono essere sostituite con il tempo. Se la carica della batteria scende rapidamente, acquistate una nuova batteria.
Impossibile scattare foto	<ul style="list-style-type: none">• Spazio insufficiente sulla scheda di memoria. Eliminare i file non necessari o inserire una nuova scheda.• Formattare la scheda di memoria. (p. 105)• La scheda di memoria è difettosa. Acquistare una nuova scheda di memoria.• La scheda di memoria è bloccata. Sbloccare la scheda. (p. 112)• Accertarsi che la fotocamera sia accesa.• Caricare la batteria.• Accertarsi che la batteria sia inserita correttamente.• Quando si utilizza la funzione Priorità AF, non è possibile scattare una foto senza regolare la messa a fuoco corretta sul soggetto. Disattivare la funzione Priorità AF o impostare con attenzione la messa a fuoco.
La fotocamera si blocca	Rimuovere la batteria, quindi reinstallarla.
Il flash non funziona.	<ul style="list-style-type: none">• È possibile che l'opzione flash sia impostata su Off (p. 55)• Non è possibile utilizzare il flash in modalità  e in alcune modalità SCENE.
Il flash si accende inaspettatamente.	L'accensione del flash potrebbe essere dovuta a elettricità statica. Non si tratta di un malfunzionamento della fotocamera.

Problema	Soluzione suggerita
Data e ora sono non sono corrette	Impostare data e ora nel menu Impostazione2 (⚙️ ₂).
Il display o i tasti non funzionano	Rimuovere la batteria, quindi reinstallarla.
La scheda di memoria presenta un errore	La scheda di memoria non è stata reimpostata. Formattare la scheda. (p. 105)
Impossibile riprodurre i file	Se si modifica il nome di un file, la fotocamera potrebbe non essere in grado di riprodurlo (il nome deve essere conforme agli standard DCF). In questo caso riprodurre il file sul computer.
La foto è sfocata	<ul style="list-style-type: none"> • Se il soggetto non è messo a fuoco, la foto può risultare sfocata. Modificare la condizione di scatto. • Se la fotocamera subisce vibrazioni durante lo scatto, la foto può risultare sfocata. Utilizzare il cavalletto per evitare possibili vibrazioni della fotocamera. • Accertarsi che la lente sia pulita. In caso contrario, pulirla. (p. 111)
I colori della foto non corrispondono a quelli reali	Un bilanciamento incorretto del bianco può causare colori non realistici. Selezionare l'opzione corretta di bilanciamento del bianco, adatta alla sorgente luminosa. (p. 68)
La foto è troppo luminosa	<p>La foto è sovraesposta.</p> <ul style="list-style-type: none"> • Regolare il valore di esposizione. (p. 66) • Regolare il valore di apertura o il tempo di posa. (p. 41) • Spegnerne il flash. (p. 55) • Regolare la velocità ISO. (p. 59)
La foto è troppo scura	<p>La foto è sottoesposta.</p> <ul style="list-style-type: none"> • Regolare il valore di esposizione. • Regolare il valore di apertura o il tempo di posa. • Accendere il flash. • Regolare la velocità ISO.
La foto è distorta	Il grandangolo potrebbe creare distorsioni dell'immagine. Questo è una caratteristica normale del grandangolo.

117

Problema	Soluzione suggerita
Il televisore non visualizza le foto	<ul style="list-style-type: none">• Accertarsi che la fotocamera sia collegata correttamente al monitor esterno per mezzo del cavo A/V e HDMI.• Accertarsi che la scheda di memoria contenga foto.
Il computer non riconosce la fotocamera	<ul style="list-style-type: none">• Accertarsi che il cavo USB sia collegato correttamente.• Accertarsi che la fotocamera sia accesa.• Accertarsi di utilizzare un sistema operativo supportato.
Il computer disconnette la fotocamera durante il trasferimento dei file	<p>La trasmissione potrebbe essere interrotta da elettricità statica. Scollegare il cavo USB e ricollegarlo.</p> <p>Il codec installato nel computer potrebbe non essere compatibile con i file video da riprodurre. Utilizzare QuickTime® Player oppure installare Codec Pack Full.</p> <ul style="list-style-type: none">• Utilizzo di QuickTime® Player 7.6<ol style="list-style-type: none">1. Installare QuickTime® Player 7.6 che supporta MP4 (H.264 (MPEG-4.AVC)).2. Riprodurre i filmati utilizzando QuickTime® Player.• Utilizzo di Codec Pack Full<ol style="list-style-type: none">1. Installare la versione più recente di Codec Pack Full.2. Riprodurre i video utilizzando il lettore multimediale (si consiglia Media Player Classic o Windows Media Player 11).
Il computer non riproduce i video.	<ul style="list-style-type: none">•  Installare QuickTime® Player 7.6 o K-Lite Codec Pack Full su Windows XP SP2 o versioni successive.• In base all'ambiente del computer, la riproduzione del video potrebbe risultare intermittente.

Specifiche della fotocamera

118

Specifiche		
Sensore immagini	Tipo	CMOS
	Dimensioni sensore	23,4 × 15,6 mm
	Pixel effettivi	Circa 14,6 mega pixel
	Pixel totali	Circa 15,1 mega pixel
	Filtro	Filtro primario RGB
Lente	Attacco	Attacco Samsung NX
	Lente utilizzabile	Lenti Samsung
Stabilizzazione delle immagini	Tipo	Movimento della lente (a seconda delle lenti)
Riduzione della polvere	Tipo	Unità supersonica
Display	Tipo	AMOLED
	Formato	3.0"
	Risoluzione	VGA (640 X 480) 614k punti (PenTile)
	Visualizzazione live	Campo di visualizzazione: Circa 100%
Mirino	Tipo	EVF
	Risoluzione	VGA (640 x 480) 921k punti
	Campo di visualizzazione	Circa 100%
	Ingrandimento	Circa 0.86x (APS-C, 50 mm, -1 m ⁻¹)
	Distanza tra le lenti	Circa 20,2 mm
	Regolazione delle diottrie	Circa -4,0 ~ +2,0 m ⁻¹

Specifiche		
Messa a fuoco	Tipo	AF contrasto
	Punto di messa a fuoco	Selezione: 1 punto (selezione libera) Multi: 15 punti Normale, 35 punti Primo piano Rilev. volto: Max 10 volti
	Modalità	AF singolo, AF continuo, MF
	Luce AF	Sì (LED verde)
Otturatore	Tipo	Otturatore a movimento verticale sul piano focale controllato elettronicamente
	Velocità	Automatico: 1/4.000 sec ~ 30 sec Manuale: 1/4.000 sec ~ 30 sec (incremento 1/3 EV o 1/2 EV) Posa (tempo limite): 8 min)
Esposizione	Sistema di misurazione	Segmento blocco TTL 247 (19 x 13)
		Misurazione: Multi, Centrale, Spot
		Intervallo di misurazione: EV0 ~ 18 (ISO100-30 mm F2.0)
	Compensazione	±3 EV (incremento 1/2 EV, 1/3 EV)
	Blocco AE	Tasto AEL
Equivalente ISO	Auto, 100, 200, 400, 800, 1600, 3200 (incremento 1 EV)	

Specifiche della fotocamera

119

Specifiche		
Modalità Drive	Modalità	Singola, Continua, Multiscatto, Timer automatico, Bracketing (AE, WB, PW)
	Continua	JPEG: Da 3 fps a 10 scatti, modalità Multiscatto: Da 30 fps a 30 scatti RAW: Da 3 fps a 3 scatti
	Bracketing	Bracketing esposizione automatica (± 3 EV), Bracketing bilanciamento del bianco (incremento ± 3), Bracketing wizard immagine (3 modalità selezionabili)
	Timer automatico	2 - 30 sec (incremento 1 sec)
	Telecomando	Cablato: SR9NX01 (opzionale)

Specifiche			
Flash	Tipo	Flash ad apertura automatica TTL	
	Modalità	Flash Intelligente, Auto, riduzione Auto + Occhi rossi, Riemp, riduzione Riemp + Occhi rossi, 1° tendina, 2° tendina, OFF	
	Numero guida	11 (a ISO 100)	
	Angolo di visualizzazione Copertura	Grandangolo 28 mm (equivalente a 35 mm)	
	Velocità sincronizzazione	1/180 sec	
	Compensazione del flash	-2 - +2 EV (incremento 0,5 EV)	
	Flash esterno	Flash esterno Samsung disponibile (SEF42A, SEF20A)	
	Sincronizzazione (accessorio del flash)	Hot-shoe	
	Bilanciamento del bianco	Modalità	Auto, Giorno, Nuvoloso, Fluorescente (bianco, giorno, neon), Tungsteno, Flash, Person., K (Manuale)
		Regolazione fine	Ambra / Blu / Verde /Magenta (incrementi ± 7)

Specifiche della fotocamera

120

Specifiche		
Wizard immagine	Modalità	Standard, Forte, Ritratto, Paesaggio, Foresta, Retro, Fresco, Calmo, Classico, Person. (1-3)
	Parametro	Contrasto, Nitidezza, Saturaz, Tono colore
Scatto	Modalità	Smart Auto, Programm., AE Priorità otturatore, AE Priorità apertura, Manuale, Notte, Ritratto, Paesaggio, Scena, Filmato
	Modalità Scena	Qualità pelle, Bambini, Primo Piano, Testo, Tramonto, Alba, Controluce, Fuochi Art., Spiagg.&neve
	Dimensioni immagine	JPEG (3:2): 14M (4592x3056), 10M (3872x2592), 6M (3008x2000), 2M (1920x1280), 1,4 M (1472 x 976): Solo modalità Multiscatto JPEG (16:9): 12M (4592x2584), 8M (3872x2176), 5M (3008x1688), 2M (1920x1080) RAW: 14M (4592x3056)
	Qualità	S. fine, Fine, Normale
	Formato RAW	SRW
	Spazio colore	sRGB, Adobe RGB

Specifiche		
Filmato	Formato	MP4 (H.264)
	Compressione	Filmato: H.264, Suono: AAC
	Clip	Con o senza audio (selezionabile dall'utente, tempo di registrazione: 25 minuti)
	Dimensioni immagine	1280x720 , 640x480 , 320x240
	Qualità ripresa	30 fps
	Suono	Suono mono
	Modifica filmati	Cattura fermo immagine, Ritaglio tempo
Riproduzione immagini	Tipo	Immagine singola, miniature (3/9/20 immagini), presentazione, filmato
	Avviso Highlight	Disponibile
	Modifica	Occhirossi, Comp retroilluminazione, Selettore Stile, Ridimensiona, Ruota, Ritocco, Agg rum
	Selettore Stile	Soft, Vivid, Forest, Autumn, Misty, Gloomy, Classic

Specifiche della fotocamera

121

Specifiche		
Archiviazione	Supporti	Memoria esterna (Opzionale): scheda SD (fino a 4GB garantiti) scheda SDHC (fino a 8GB garantiti)
	Formato file	RAW (SRW), JPEG (EXIF 2.21), DCF, DPOF 1.1, PictBridge 1.0
	Capacità (1 GB)	14 M: RAW 35 14 M: S. Fine 142, Fine 278, Normale 408 10 M: S. Fine 197, Fine 382, Normale 724 6 M: S. Fine 322, Fine 615, Normale 1128 2 M: S. Fine 738, Fine 1334, Normale 2238 Multiscatto (1,4 M): S. Fine 1201, Fine 2092, Normale 3320 12 M (W): S. Fine 168, Fine 328, Normale 630 8 M (W) : S. Fine 234, Fine 454, Normale 860 5 M (W): S. Fine 381, Fine 727, Normale 1334 2 M (W): S. Fine 872, Fine 1573, Normale 2638 Filmato: 1280 x 720: Alta qualità 15 min, Normale 22 min 640 x 480: Alta qualità 44 min, Normale 66 min 320 x 240: Alta qualità 145 min, Normale 210 min ※ Questi valori sono misurati in condizioni standard Samsung

Specifiche		
Stampa diretta		PictBridge
Interfaccia	Connettore di uscita digitale	USB 2.0 (HI-SPEED)
	Uscita video	NTSC, PAL (selezionabile dall'utente) HDMI 1.3: (1080i, 720P, 576P / 480P)
	Comando esterno	Sì
	Presenza di ingresso alimentazione in CC	CC 9,0 V, 1,5 A (100 ~ 240 V)
Fonte di alimentazione	Tipo	Batteria ricaricabile: BP1310 (1300 mAh) Caricatore: BC1310 Adattatore CA: AD9NX01 (opzionale) * La batteria inclusa può variare a seconda della regione
Specifiche fisiche	Dimensioni (L x A x P)	123 x 87 x 39,8 mm (tranne le parti sporgenti della fotocamera)
	Peso	353 g (senza batteria e scheda)
	Temperatura di esercizio	0 ~ 40 °C
	Umidità di esercizio	5 ~ 85%
Software	Applicazioni	Samsung Master, Samsung RAW Converter, QuickTime Player 7.6

* Le specifiche sono soggette a modifica senza preavviso

* Tutti i marchi sono di proprietà dei rispettivi proprietari

Caratteristiche tecniche della lente

Nome della lente	SAMSUNG 30 mm F2	SAMSUNG 18 - 55 mm F3.5-5.6 OIS	SAMSUNG 50 - 200 mm F4-5.6 ED OIS
Lunghezza focale	30 mm (equivalente a 46,2 mm in formato 35 mm)	18 - 55 mm (equivalente a 27,7 - 84,7 mm in formato 35 mm)	50 - 200 mm (equivalente a 77 - 308 mm in formato 35 mm)
Elementi in gruppo	5 elementi in 5 gruppi (1 lente asferica inclusa)	12 elementi in 9 gruppi (1 lente asferica inclusa)	17 elementi in 13 gruppi (2 lenti a bassissima dispersione incluse)
Angolo di visualizzazione	50.2°	75,9° - 28,7°	31.4° - 8.0°
Apertura	F2 (min F22), (numero di lamelle: 7, diaframma ad apertura circolare)	F3.5 - 5.6 (min F22), (numero di lamelle: 7, diaframma ad apertura circolare)	F4 - 5.6 (min F22), (numero di lamelle: 7, diaframma ad apertura circolare)
Tipo di attacco	Attacco Samsung NX	Attacco Samsung NX	Attacco Samsung NX
Stabilizzazione ottica delle immagini	No	Sì	Sì
Distanza focale minima	0,25 m ~ ∞	0,28 m ~ ∞	0,98 m ~ ∞
Ingrandimento massimo	Circa 0.16X	Circa 0.22X	Circa 0.2X
Coperchio della lente	Opzionale	Incluso	Incluso
Dimensioni filtro	43 mm	58 mm	52 mm
Diametro max x Lunghezza	61,5 x 21,5 mm	63 x 65,1 mm	70 x 100,5 mm
Peso	Circa 85 g (senza coperchio)	Circa 198 g (senza coperchio)	Circa 417 g (senza coperchio)
Temperatura di esercizio	0 ~ 40 °C	0 ~ 40 °C	0 ~ 40 °C
Umidità di esercizio	5 ~ 85%	5 ~ 85%	5 ~ 85%



La lente fornita potrebbe essere diversa dal modello.

Accessori (elementi opzionali)



Lente

Le lenti 30 mm, 18 - 55 mm e 50-200 sono quelle per l'utilizzo esclusivo con la fotocamera Samsung NX.

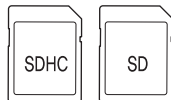

Scheda di memoria

In questa fotocamera è possibile utilizzare schede di memoria di tipo SD (Secure Digital) e SDHC (Secure Digital High Capacity).

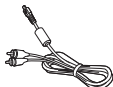

Cavo A/V

La fotocamera può essere collegata a un dispositivo esterno mediante un cavo A/V.



Comando a distanza

Questo prodotto riduce al minimo la possibilità di vibrazioni della fotocamera quando si utilizza un cavalletto o si scatta una foto con un tempo di posa basso.

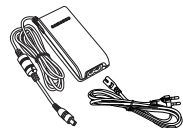

Adattatore

La corrente necessaria alla fotocamera può essere alimentata collegandola a una presa di corrente utilizzando questo adattatore.



Cinturino

Il cinturino può essere acquistato a parte.



Borsa per la fotocamera

La borsa per la fotocamera può essere acquistata a parte.



Filtro

I filtri opzionali possono essere acquistati e attaccati alla lente.

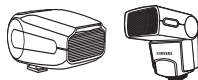

Flash

Il flash opzionale (SEF20A o SEF42A) può essere acquistato per diverse esperienze di scatto.

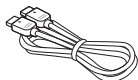

Cavo HDMI

È possibile visualizzare foto o video di alta qualità e non compressi su un HDMI (High Definition Multimedia Interface) utilizzando il cavo HDMI opzionale.



Batteria

La batteria può essere acquistata a parte.



INDICE

125

A

Apertura dell'imballaggio 13
Accensione 23
Anteprima detagliata 37
AF continuo 60
AF singolo 60
AF Moltiplo 61
AE BKT 73
Aggiornamento firmware 107
Anynet+ 107
Appendici 109
Accessori (elementi opzionali) 123

B

Batteria 18, 114
Bilanciamento del bianco 68
BKT wiz. imm. 73

C

Composizione 7
Cinturino 22
Cambio del metodo di scatto 73
Caratteristiche tecniche della lente 124

D

Display utente 29
Display 104
Data & Ora 106

E

Ekran ustawień użytkownika 29

Edycja zdjęć 84

E

Eliminazione di un file 82

F

Fn 27
Flash esterno 59
Funzione AEL 77
Formato 105

G

Ghiera di regolazione delle diottrie 16

H

HDTV 92
HDMI 107

I

Icone 25
Impostazione dell'opzione per il flash 55
Impostazione del bracketing 74
Informazioni di stampa 89

J

JPEG 100

L

Lente 17
Luce AF 61

Lingua 104

M

Modalità di scatto 5
Montaggio/smontaggio della lente 21
opzioni 26
Messa a fuoco automatica 34
Messa a fuoco manuale 34
Modalità Smart Auto 39
Modalità Programm. 40
Modalità Priorità apertura 41
Modalità Priorità otturatore 42
Modalità manuale 43
Modalità Notte 45
Modalità Paesaggio 45
Modalità Ritratto 45
Modalità Scena 46
Metodi di messa a fuoco 60
Misurazione centrale 67
Misurazione multipla 67
Misurazione spot 67
Metodo di scatto 73
Modalità di scatto Continua 73
Mappatura pulsanti 77
Metodo di selezione dei menu/delle
Modifica delle foto 84
Messaggio di errore 109
Manutenzione della fotocamera 110

N

Nome e funzione di ciascuna parte 14
Nome file 105
Numero di file 105

O

Oculare 16
 OIS 35
 Occhiosi 88

P

Pressione parziale dell'otturatore 32
 Profondità di campo 37
 Primo piano 39
 Pulsante EV 43
 Posa B 44
 Priorità AF 60
 Protezione dei file 82
 Presentazione 84
 PictBridge 102
 Pulizia sensore 108

Q

Qualità 52
 QuickTime player 93

R

Regolazione dell'esposizione 5
 Registrazione di un filmato 48
 Risoluzione 51
 Riduzione del rumore (NR) 53
 Riduzione occhiosi 56
 Rilevamento volto 62
 Rilevamento volto autoscatto 65
 Riproduzione 79
 Rotazione 87
 Regolazione Controluce 88
 Ritocco 88

RAW 101
 Reimposta 106
 Risparmio energetico 107

S

Sfondo 7
 Soggetto 7
 Sensore occhio 15
 Spia di stato 16
 Suono 29
 Stabilizzazione delle immagini 32
 Suggestivi 32
 Sensibilità ISO 59
 Selezione AF 61
 Spazio colore 71
 Smart Range 72
 Smart album 81
 Stile 88
 Stampa dell'indice 90
 Samsung Master 98
 Samsung Raw Converter 99
 Stampante fotografica 102
 Suono AF 105
 Suono dei tasti 105
 Scheda di memoria 113
 Specifiche della fotocamera 121

T

Tasti di direzione 5
 Tipo di display 28
 Tempo di posa 42
 Timer 54
 Tasto di apertura flash 55
 Temperatura colore 70

Televisore normale 91
 Tipo di cartella 106

V

Valore di apertura 41
 Visualizzazione delle miniature 81
 Visualizzazione di un filmato 85
 Visualizzazione rapida 105
 Volume di sistema 105

U

Utilizzo della ghiera 26
 Utenti Windows 93
 Utenti Mac 96
 Uscita video 108

W

Wind cut 49
 WB BKT 73
 Wizard immagine 75

Z

Zoom 34
 1° tendina 56
 2° tendina 56



Corretto smaltimento del prodotto (rifiuti elettrici ed elettronici)

(Applicabile nell'Unione Europea e in altri paesi europei con sistema di raccolta differenziata)

Il marchio riportato sul prodotto, sugli accessori o sulla documentazione indica che il prodotto e i relativi accessori elettronici (quali caricabatterie, cuffia e cavo USB) non devono essere smaltiti con altri rifiuti domestici al termine del ciclo di vita. Per evitare eventuali danni all'ambiente o alla salute causati dall'inopportuno smaltimento dei rifiuti, si invita l'utente a separare il prodotto e i suddetti accessori da altri tipi di rifiuti e di riciclarli in maniera responsabile per favorire il riutilizzo sostenibile delle risorse materiali. Gli utenti domestici sono invitati a contattare il rivenditore presso il quale è stato acquistato il prodotto o l'ufficio locale preposto per tutte le informazioni relative alla raccolta differenziata e al riciclaggio per questo tipo di materiali. Gli utenti aziendali sono invitati a contattare il proprio fornitore e verificare i termini e le condizioni del contratto di acquisto. Questo prodotto e i relativi accessori elettronici non devono essere smaltiti unitamente ad altri rifiuti commerciali.



Marchio ecologico di Samsung

Questo marchio di Samsung è utilizzato per far conoscere in modo efficace al consumatore le attività di Samsung nell'ambito di prodotti a basso impatto ambientale. Il marchio rappresenta il continuo sforzo di Samsung per lo sviluppo di prodotti compatibili con l'ambiente.



Corretto smaltimento delle batterie del prodotto

(Applicabile nei paesi dell'Unione Europea e in altri paesi europei con sistemi di conferimento differenziato delle batterie)

Il marchio riportato sulla batteria o sulla sua documentazione o confezione indica che le batterie di questo prodotto non devono essere smaltite con altri rifiuti domestici al termine del ciclo di vita. Dove raffigurati, i simboli chimici Hg, Cd o Pb indicano che la batteria contiene mercurio, cadmio o piombo in quantità superiori ai livelli di riferimento della direttiva UE 2006/66. Se le batterie non vengono smaltite correttamente, queste sostanze possono causare danni alla salute umana o all'ambiente.

Per proteggere le risorse naturali e favorire il riutilizzo dei materiali, separare le batterie dagli altri tipi di rifiuti e riciclarle utilizzando il sistema di conferimento gratuito previsto nella propria area di residenza.

HDMI™
HIGH-DEFINITION MULTIMEDIA INTERFACE



Fare riferimento alla garanzia fornita con il prodotto o visitare il sito Web
<http://www.samsungimaging.com/> per assistenza o richieste post-vendita.

