

The Samsung logo, consisting of the word "SAMSUNG" in white, uppercase letters inside a blue oval shape.

**SAMSUNG**

EK-GN120

# Руководство пользователя

# О руководстве

Устройство предоставляет вам доступ к высококачественным мобильным услугам и развлечениям на основе передовых технологий и высочайших стандартов Samsung. В данном руководстве пользователя описаны функции и характеристики устройства.

- Пожалуйста, в целях правильного и безопасного использования устройства, прежде чем приступать к работе с ним, изучите руководство.
- Приведенные ниже описания основаны на настройках устройства по умолчанию.
- Изображения и снимки экрана могут отличаться от изображений на экране вашего устройства.
- Конечный продукт и программное обеспечение, предоставляемые поставщиками, могут отличаться от приведенного описания и изменяться без предварительного уведомления. Новейшую версию данного руководства можно посмотреть на веб-сайте Samsung [www.samsung.com](http://www.samsung.com).
- Содержимое (высококачественное содержимое) с высоким потреблением ресурсов ЦП и ОЗУ влияет на общую производительность устройства. Приложения, использующие такое содержимое, могут работать некорректно в зависимости от характеристик устройства и используемой операционной среды.
- Доступные функции и дополнительные услуги зависят от модели устройства, программного обеспечения или поставщика услуг.
- Доступные приложения и их возможности зависят от страны, региона или характеристик оборудования. Компания Samsung не несет ответственности за сбои в работе устройства, вызванные приложениями сторонних разработчиков.
- Компания Samsung не несет ответственности за нарушения быстродействия или совместимости, возникшие вследствие редактирования настроек реестра или внесения изменений в операционную систему. Попытки изменить настройки операционной системы могут привести к перебоям в работе устройства или приложений.
- ПО, звуковые файлы, обои, изображения и прочее содержимое, предустановленное на устройство, лицензировано для ограниченного использования. Копирование и использование этих материалов в коммерческих целях является нарушением авторского права. Пользователи несут полную ответственность за незаконное использование мультимедийного содержимого.
- За использование услуг по передаче данных, таких как обмен сообщениями, загрузка и отправка файлов, автосинхронизация или службы определения местонахождения, может взиматься дополнительная плата. Во избежание лишних затрат выберите подходящий тарифный план. Дополнительную информацию можно получить у поставщика услуг.

- Предустановленные на устройство приложения подлежат обновлению и могут перестать поддерживаться без предварительного уведомления. В случае возникновения вопросов относительно предустановленных приложений обратитесь в сервисный центр Samsung. По вопросам, касающимся установленных вами приложений, обращайтесь к вашему поставщику услуг.
- Изменение операционной системы устройства и установка ПО из неофициальных источников может вызвать сбои в работе устройства и повреждение или утерю данных. Такие действия являются нарушением условий лицензионного соглашения Samsung и ведут к прекращению действия гарантии.

## Обозначения, используемые в данном руководстве



**Предостережение** — ситуации, которые могут привести к получению травмы вами или кем-либо из окружающих



**Внимание** — ситуации, которые могут привести к повреждению устройства или другого оборудования



**Примечание** — примечания, советы или дополнительные сведения

## Авторские права

© Samsung Electronics, 2013.

Данное руководство пользователя защищено международными законами об авторских правах.

Запрещается воспроизводить, распространять, переводить или передавать какие-либо части данного руководства пользователя в любой форме и любым способом, электронным или механическим, включая фотокопирование, запись и хранение в любой системе хранения и поиска информации, без предварительного письменного разрешения компании Samsung Electronics.

## Товарные знаки

- SAMSUNG и логотип SAMSUNG являются зарегистрированными товарными знаками компании Samsung Electronics.
- Логотип Android, Google™, Google Maps™, Google Mail™, YouTube™, Google Play™ Store и Google Talk™ являются товарными знаками Google, Inc.
- Adobe, логотип Adobe, Photoshop и Lightroom являются зарегистрированными товарными знаками или товарными знаками корпорации Adobe Systems Incorporated в США и (или) других странах.
- Bluetooth® является зарегистрированным товарным знаком Bluetooth SIG, Inc. во всем мире.
- HDMI, логотип HDMI и термин High Definition Multimedia Interface (мультимедийный интерфейс высокой четкости) — товарные знаки или зарегистрированные товарные знаки компании HDMI Licensing LLC. 
- Wi-Fi®, Wi-Fi Protected Setup™, Wi-Fi Direct™, Wi-Fi CERTIFIED™ и логотип Wi-Fi являются зарегистрированными товарными знаками компании Wi-Fi Alliance.
- Остальные авторские права и товарные знаки являются собственностью их владельцев.

# Содержание

## Начало работы

- 8 Внешний вид устройства
- 10 Кнопки
- 10 Диск диоптрийной коррекции
- 11 Диск управления
- 12 Внешний вид объектива
- 13 Комплект поставки
- 15 Установка SIM- или USIM-карты и аккумулятора
- 18 Зарядка аккумулятора
- 20 Установка карты памяти
- 22 Прикрепление ремешка
- 23 Установка и снятие объектива
- 25 Включение и выключение устройства
- 26 Регулировка громкости
- 26 Переход в режим «Без звука»

## Основные сведения об устройстве

- 27 Значки состояния
- 28 Сенсорный экран
- 30 Управление жестами
- 32 Движения ладонью
- 33 Уведомления
- 33 Панель быстрых настроек

- 34 Главный экран
- 36 Работа с приложениями
- 37 Экран приложений
- 38 Справка
- 39 Ввод текста
- 41 Подключение к сети Wi-Fi
- 42 Настройка учетных записей
- 43 Передача файлов
- 44 Защита устройства
- 45 Обновление устройства

## Камера: основные функции

- 47 Включение камеры
- 49 Выбор режима работы
- 49 Фотосъемка
- 50 Видеосъемка
- 51 Просмотр снимков и видеозаписей
- 51 Фото- и видеосъемка с помощью голосовых команд
- 51 Фото- и видеосъемка с применением фотофильтров
- 52 Быстрое изменение параметров съемки
- 53 Уменьшение дрожания камеры
- 53 Советы для выполнения более четких снимков

## Камера: режимы съемки

- 57 Режим
- 58 Ручные
- 63 Смарт
- 77 Избранное
- 77 Режим 3D

## Камера: параметры съемки и настройки

- 79 Настройка параметров съемки
- 79 EV (экспозиция)
- 80 ISO (светочувствительность)
- 81 Баланс белого
- 83 Экспозамер
- 84 Съемка
- 85 Дисплей
- 86 Сохранить как пользовательский режим
- 86 Вспышка
- 88 Режим AF
- 89 Область AF
- 90 Размер AF
- 90 Размер фотографии
- 91 Качество
- 91 Настроить изображение
- 92 Таймер
- 92 Помощник по MF
- 92 Пик фокуса
- 93 Связать точки AE и AF
- 93 Режим рамки

- 93 OIS (стабилизация)
- 94 Брекетинг
- 94 Настройка ISO
- 95 DMF
- 95 Устранение шумов
- 95 Исправление дисторсии
- 95 Цветовое пространство
- 96 Динамический диапазон
- 96 Руководство по засветке
- 97 Параметры видеосъемки
- 97 Параметры обмена
- 98 Настройки камеры

## Мультимедиа

- 100 Галерея
- 105 Видео
- 106 Музыка
- 107 YouTube
- 109 Рекомендация фотографий

## Связь

- 110 Контакты
- 113 Сообщения
- 115 E-mail
- 117 Google Mail
- 118 Google Talk
- 118 Google+
- 119 Чат
- 119 ChatON

## Интернет и сеть

- 120 Интернет
- 121 Chrome
- 122 Bluetooth
- 123 Screen Mirroring
- 123 Group Play

## Магазины приложений и мультимедиа

- 125 Play Маркет
- 126 Samsung Apps
- 126 Play Книги
- 127 Play фильмы
- 127 Play Музыка
- 127 Play Журналы

## Служебные программы

- 128 S Memo
- 130 S Planner
- 133 Dropbox
- 133 Cloud
- 134 Часы
- 136 Калькулятор
- 136 S Translator
- 137 S Voice
- 138 Google
- 139 Голосовой поиск
- 139 Мои файлы
- 140 Загрузки
- 140 TripAdvisor

## Путешествия и поиск мест

- 141 Карты
- 142 Адреса
- 143 Навигация

## Настройки

- 144 О меню настроек
- 144 Подключения
- 147 Мое устройство
- 155 Учетные записи
- 155 Опции
- 159 Настройки Google

## Дополнительные приложения

## Устранение неполадок

## Чистка устройства

## Основные правила съемки

# Начало работы

## Внешний вид устройства

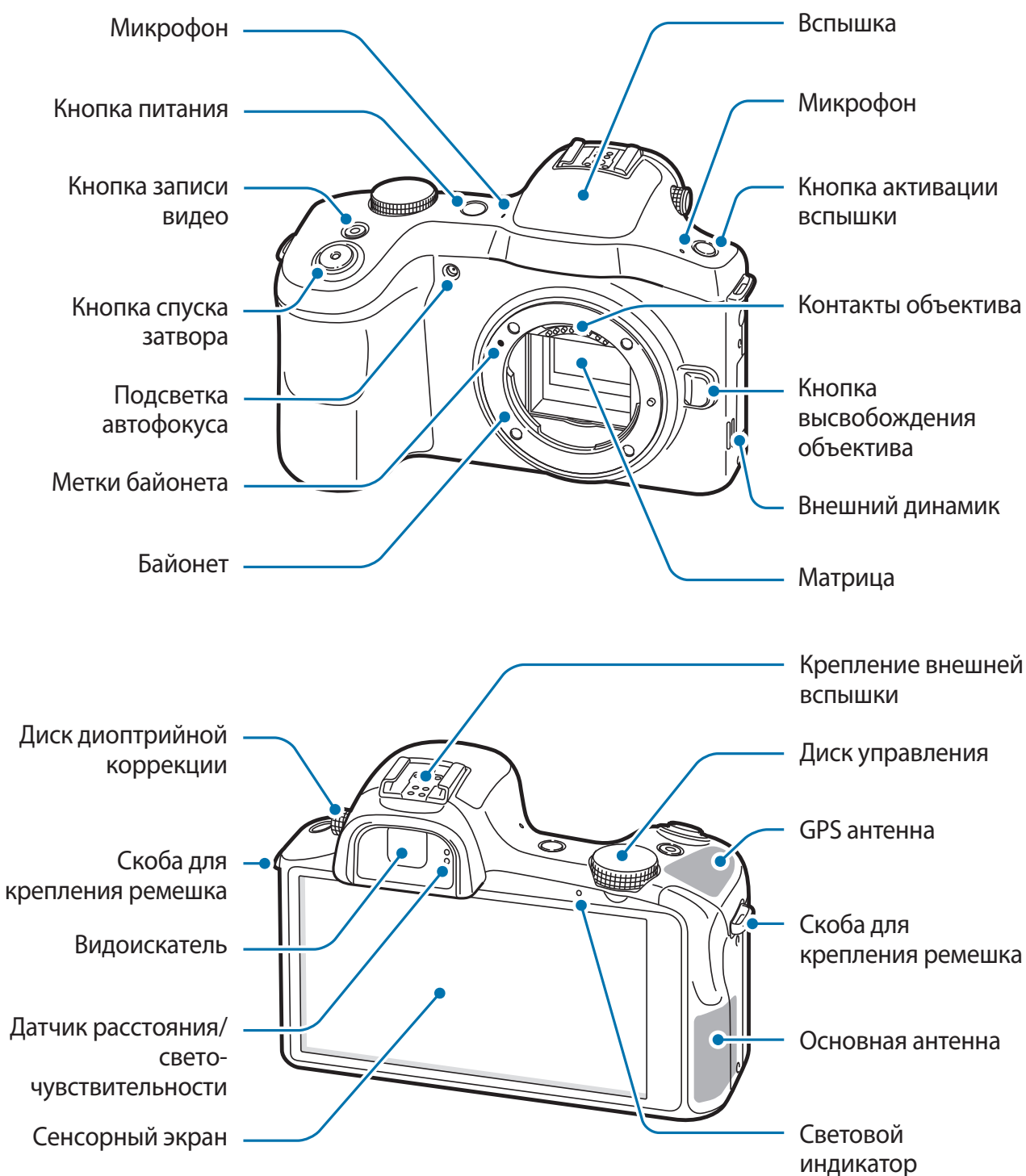



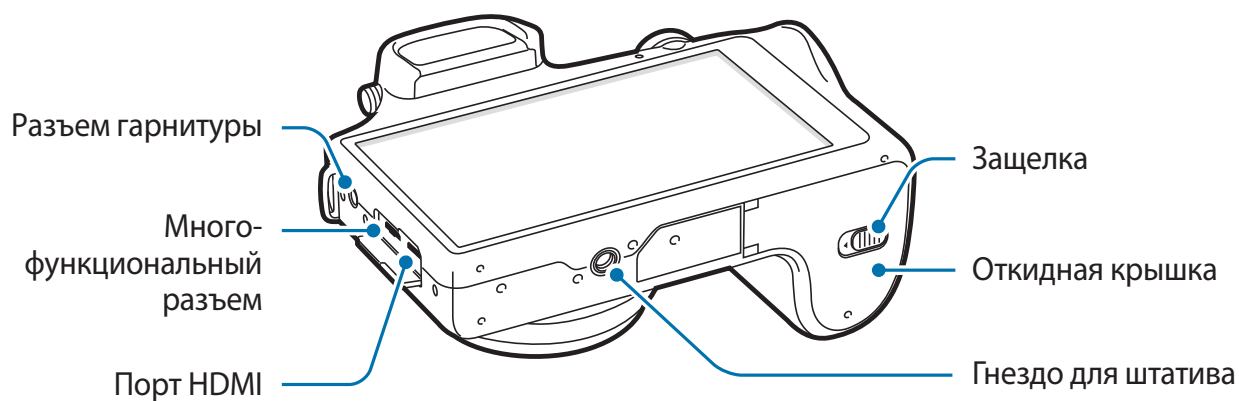

На крепление внешней вспышки можно установить одобренный Samsung дополнительный аксессуар, например внешнюю вспышку.







Не используйте устройство, если на нем есть трещины или оно разбито. Разбитое стекло или акриловый пластик могут стать причиной травм рук и лица. Отнесите устройство в сервисный центр Samsung для ремонта.



- Не закрывайте область антенны руками или иными объектами, если вы не ведете фото- или видеосъемку. Это может вызвать ухудшение сигнала соединения или разрядку аккумулятора.
- Не рекомендуется использовать защитную пленку. Это может вызвать сбои в работе датчиков.
- Не допускайте попадания жидкости на сенсорный экран. Повышенная влажность и попадание жидкости могут стать причиной неправильной работы сенсорного экрана.

## Кнопки

Кнопка	Функция
 <b>Питание</b>	<ul style="list-style-type: none"> <li>• Нажмите и удерживайте, чтобы включить или выключить устройство.</li> <li>• Нажмите и удерживайте в течение 6-8 секунд, чтобы перезагрузить устройство в случае «зависания» или возникновения критических ошибок.</li> <li>• Нажмите, чтобы заблокировать или разблокировать устройство. Устройство перейдет в режим блокировки после выключения сенсорного экрана.</li> </ul>
 <b>Спуск затвора</b>	<ul style="list-style-type: none"> <li>• Нажмите на главном экране, чтобы включить камеру.</li> <li>• В приложении камеры слегка нажмите на кнопку для фокусировки на объекте. Когда объект будет в фокусе, рамка фокуса станет зеленой.</li> <li>• Нажмите в приложении камеры, чтобы выполнить снимок.</li> </ul>
 <b>Видеосъемка</b>	<ul style="list-style-type: none"> <li>• Нажмите на главном экране, чтобы включить камеру.</li> <li>• Нажмите в приложении камеры, чтобы начать или закончить видеосъемку.</li> </ul>
 <b>Активация вспышки</b>	<ul style="list-style-type: none"> <li>• Нажмите, чтобы поднять вспышку.</li> </ul>

## Диск диоптрийной коррекции

Если изображение в видоискателе нечеткое, поверните диск диоптрийной коррекции, чтобы улучшить резкость.

## Диск управления

### Работа с приложением камеры

- Нажмите и удерживайте диск управления, чтобы закрыть приложение камеры и вернуться на главный экран.
- Для смены режима съемки поверните диск управления на экране предварительного просмотра. Нажмите на диск управления, чтобы подтвердить выбор.

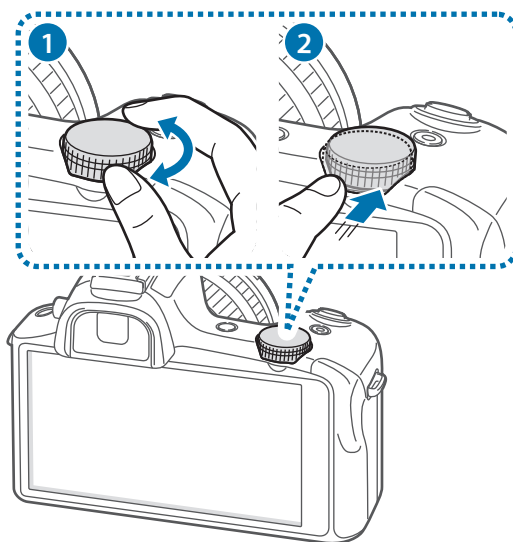

### Работа без приложения камеры

Поворачивайте диск управления для регулировки громкости системных звуков камеры, музыки или видеозаписей.

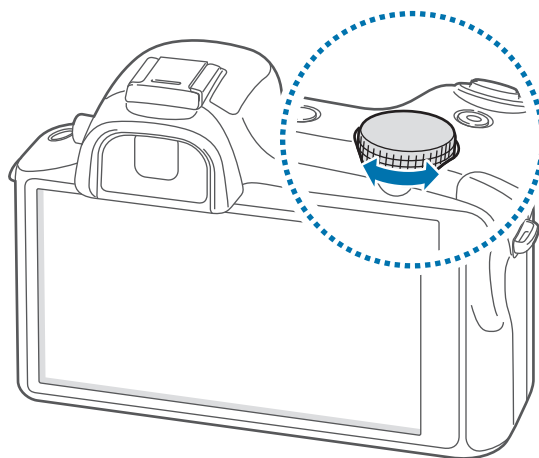

## Внешний вид объектива

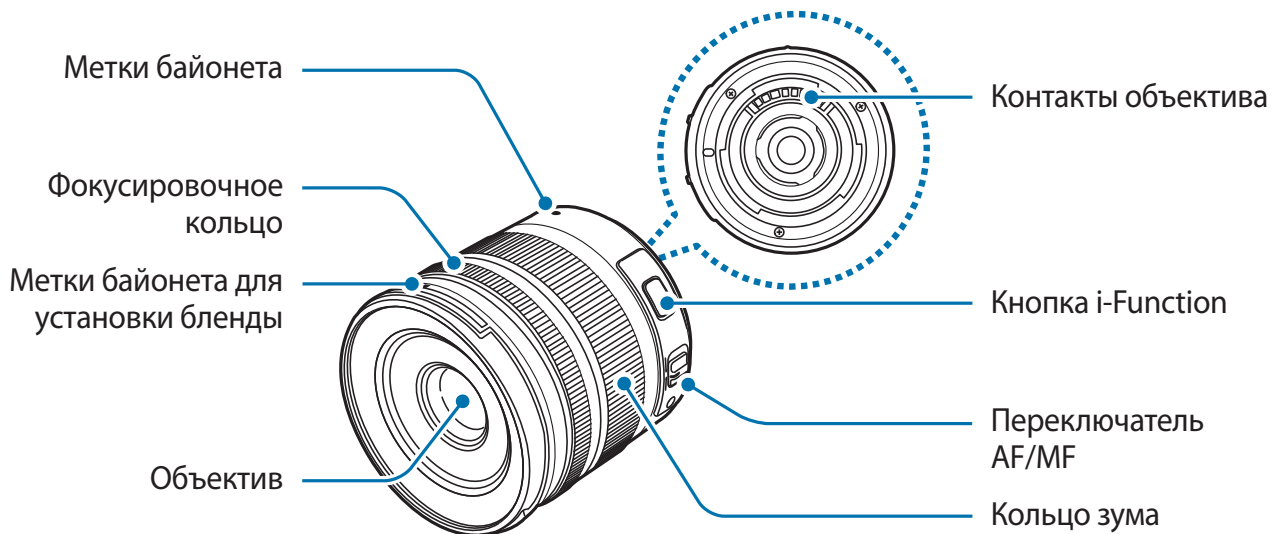

- Перед покупкой дополнительного объектива обратитесь в сервисный центр Samsung, чтобы узнать, совместим ли он с вашей камерой.
- Дополнительные сведения можно найти в инструкциях к объективам.
- В качестве образца объектива в данном руководстве используется SAMSUNG 18-55 mm F3.5-5.6 OIS III.

## Комплект поставки

В комплект поставки входят следующие компоненты:

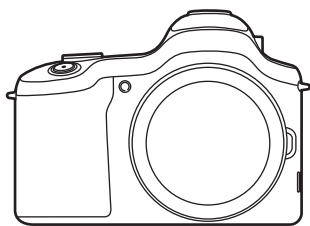

Устройство

(включая крышку корпуса и крепление внешней вспышки)

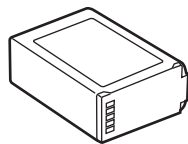

Аккумулятор

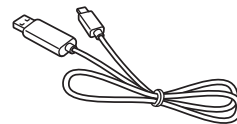

Кабель USB

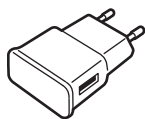

USB-переходник

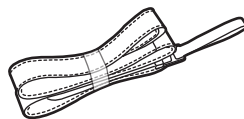

Ремешок на плечо

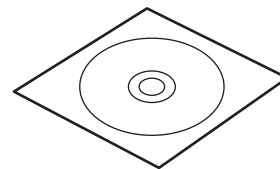

DVD-диск с Adobe Photoshop  
Lightroom

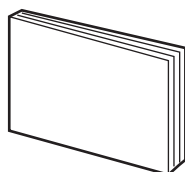

Краткое руководство /  
руководство



- Внешний вид реальных аксессуаров может отличаться от представленного на иллюстрациях.
- Комплект поставки и набор доступных аксессуаров могут различаться в разных регионах и определяются поставщиком услуг.
- Поставляемые аксессуары предназначены исключительно для данного устройства и могут быть несовместимы с другими устройствами.
- Внешний вид изделий и технические характеристики могут быть изменены без предварительного уведомления.
- Дополнительные аксессуары можно приобрести у местных дилеров компании Samsung. Перед покупкой убедитесь, что они совместимы с вашим устройством.
- Аксессуары других производителей могут быть несовместимы с данным устройством.
- Применяйте только аксессуары, рекомендованные компанией Samsung. Гарантия не распространяется на сбои в работе устройства, вызванные нерекондованными аксессуарами.
- Доступность любых аксессуаров целиком и полностью зависит от производителя. Дополнительные сведения о доступных аксессуарах см. на веб-сайте Samsung.
- Некоторые телевизоры могут быть несовместимы с устройством из-за различий в характеристиках HDMI.

## Установка SIM- или USIM-карты и аккумулятора

Вставьте SIM- или USIM-карту, полученную у оператора мобильной связи, и прилагаемый аккумулятор.



- С устройством работают только карты стандарта microSIM.
- Доступность некоторых услуг LTE зависит от поставщика услуг. Дополнительную информацию о доступности услуг можно получить у поставщика услуг.

**1** Сдвиньте защелку и откройте откидную часть крышки.

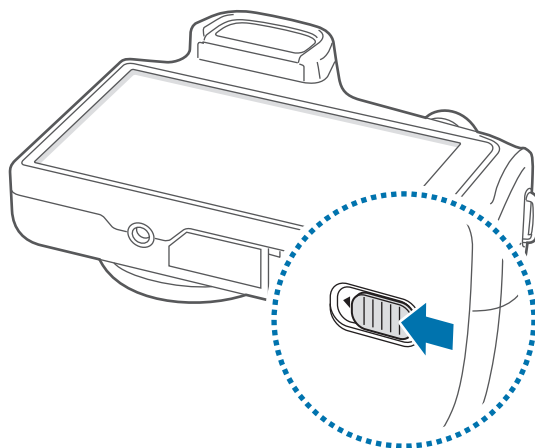

**2** Вставьте SIM- или USIM-карту в устройство золотистыми контактами вверх.

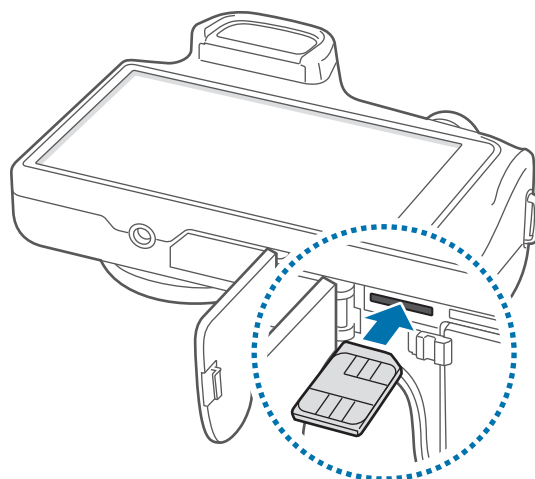

3 Нажмите на SIM- или USIM-карту до щелчка, чтобы зафиксировать ее в разъеме.



- Не вставляйте карту памяти в разъем для SIM-карты. Если карта памяти была по ошибке вставлена в разъем для SIM-карты, то для ее извлечения обратитесь в сервисный центр Samsung.
- Не теряйте и не позволяйте другим использовать вашу SIM- или USIM-карту. Компания Samsung не несет ответственности за повреждения или неудобства, вызванные утерянной или украденной картой.

4 Установите аккумулятор.

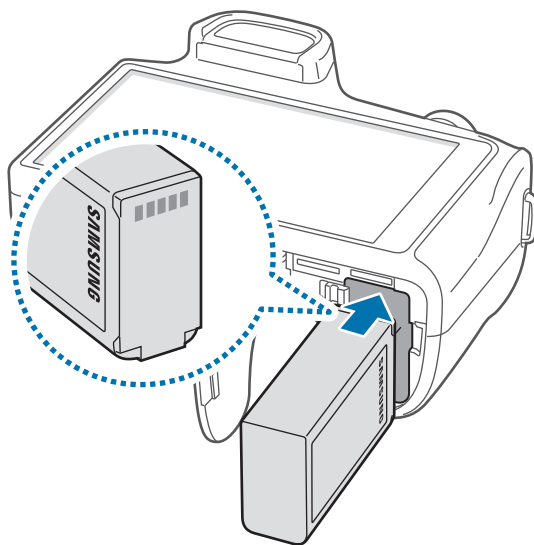

При вставке аккумулятора убедитесь, что золотистые контакты совпадают с контактами разъема.

5 Закройте откидную часть крышки и задвиньте защелку.

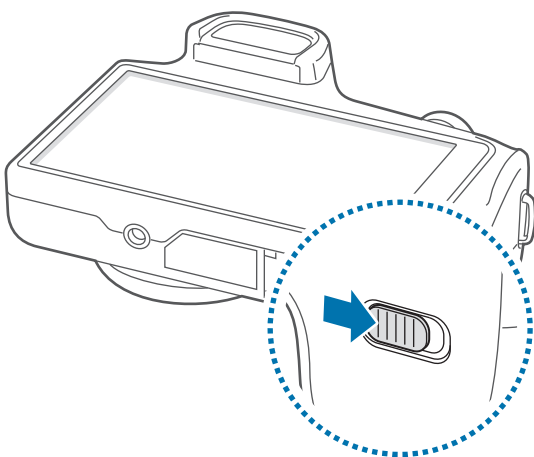



## Извлечение SIM- или USIM-карты

Аккуратно нажимайте на SIM- или USIM-карту, пока она не высвободится из устройства, затем извлеките ее из разъема.

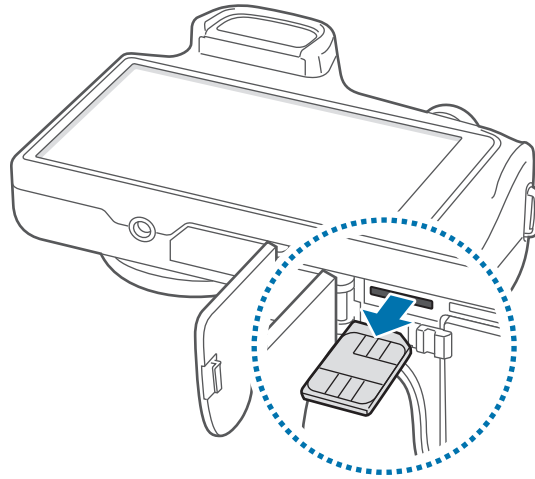

## Извлечение аккумулятора

Сдвиньте фиксатор, чтобы извлечь аккумулятор.

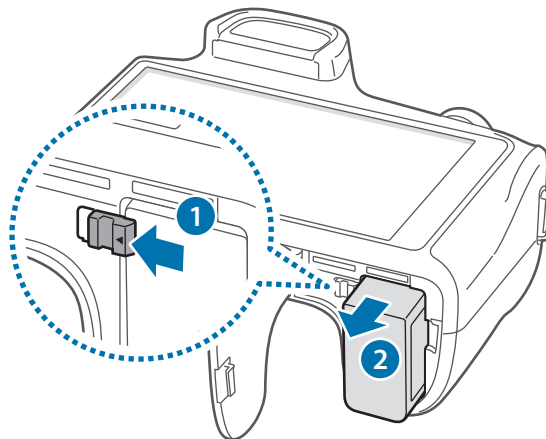

## Зарядка аккумулятора

Перед первым использованием устройства необходимо зарядить аккумулятор с помощью зарядного устройства. Кроме того, для зарядки аккумулятора можно подключить устройство к компьютеру с помощью кабеля USB.



Используйте только аккумуляторы, зарядные устройства и кабели, одобренные компанией Samsung. Использование несовместимых зарядных устройств и кабелей может привести к взрыву аккумулятора или повреждению устройства.



- При низком уровне заряда аккумулятора подается предупредительный звуковой сигнал и появляется сообщение о его разрядке.
- При полной разрядке аккумулятора включить устройство невозможно, даже если поставить его на зарядку. Следует подождать несколько минут, пока аккумулятор немного зарядится.

## Зарядка с помощью зарядного устройства

Подключите кабель USB одним концом к USB адаптеру питания, а другим — к многофункциональному разъему.

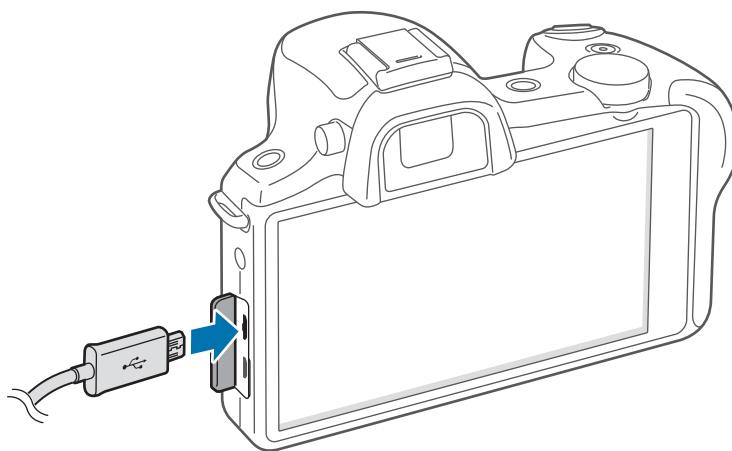

Неправильное подключение зарядного устройства может привести к серьезному повреждению вашего устройства. Гарантия не распространяется на любые повреждения, возникшие в результате неправильного использования устройства и аксессуаров.



- Во время зарядки аккумулятора можно пользоваться устройством, но это замедляет процесс зарядки.
- Если устройство получает нестабильное питание во время зарядки, сенсорный экран может не реагировать на касания. В этом случае отключите зарядное устройство от вашего устройства.
- Во время зарядки устройство может нагреваться. Это нормальное явление, не влияющее на производительность и срок службы устройства. Если аккумулятор нагреется больше обычного, зарядное устройство может прекратить свою работу.
- При нарушении нормальной работы вашего устройства или зарядного устройства обратитесь в сервисный центр Samsung.

По окончании зарядки отключите ваше устройство от зарядного устройства. Сначала отключите зарядное устройство от вашего устройства, затем от розетки.



Перед извлечением аккумулятора необходимо отсоединить зарядное устройство. В противном случае устройство может быть повреждено.



В целях экономии электроэнергии отключайте зарядное устройство, если оно не используется. Зарядное устройство не оснащено выключателем питания, поэтому его нужно отключать, чтобы прервать процесс зарядки и сэкономить электроэнергию. При использовании зарядное устройство должно плотно прилегать к розетке.

## Проверка состояния аккумулятора

При зарядке выключенного устройства состояние зарядки аккумулятора можно определить по следующим значкам:



Выполняется зарядка



Аккумулятор полностью  
заряжен

## Снижение потребления электроэнергии

Ниже перечислено несколько рекомендаций по экономии заряда аккумулятора.

Воспользовавшись этими рекомендациями и отключив функции, работающие в фоновом режиме, можно продлить время работы устройства между зарядками:

- Если устройство не используется, переведите его в спящий режим, нажав кнопку питания.
- Закройте ненужные приложения с помощью диспетчера задач.
- Отключите связь Bluetooth.
- Отключите функцию Wi-Fi.
- Отключите автосинхронизацию приложений.
- Уменьшите время работы подсветки.
- Уменьшите яркость экрана.
- Отключите функцию быстрого включения.
- Включите функцию автоматического выключения.
- Включите функцию умной сети.

## Установка карты памяти

Устройство поддерживает карты памяти максимальной емкостью 64 ГБ. Совместимость карт памяти с устройством зависит от типа карты и ее изготовителя.



- Некоторые карты памяти могут быть несовместимы с вашим устройством. Использование несовместимой карты памяти может повредить устройство, саму карту или данные, хранящиеся на ней.
- Вставляйте карту памяти правильной стороной вверх.



- Устройство поддерживает карты памяти с файловой системой FAT и exFAT. Если вставить карту памяти с файловой системой, отличной от FAT, появится запрос на форматирование карты.
- При частом удалении и записи данных срок службы карт памяти сокращается.
- После установки карты памяти в устройство ее корневая директория отобразится в папке **SD memory card**, находящейся под встроенной памятью.

- 1 Сдвиньте защелку и откройте откидную часть крышки.
- 2 Вставьте карту памяти в устройство золотистыми контактами вниз.
- 3 Нажмите на карту до щелчка, чтобы зафиксировать ее в разъеме.

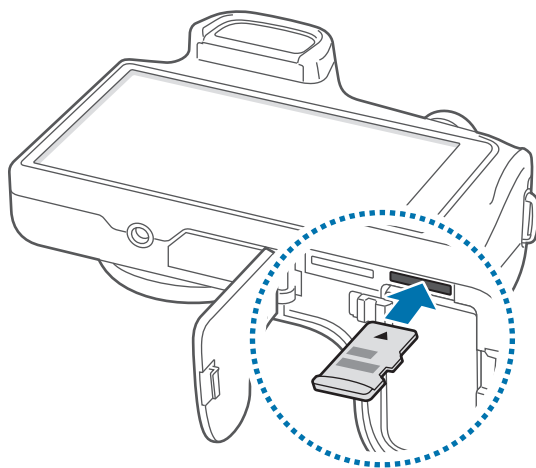

- 4 Закройте откидную часть крышки и задвиньте защелку.

## Извлечение карты памяти

Во избежание потери данных отключите карту памяти перед ее извлечением. На главном экране выберите пункт **Прилож.** → **Настройки** → **Опции** → **Память** → **Отключить карту памяти**.

- 1 Сдвиньте защелку и откройте откидную часть крышки.
- 2 Аккуратно нажмите на карту, пока она не высвободится из устройства, затем извлеките карту памяти из разъема.
- 3 Закройте откидную часть крышки и задвиньте защелку.



Не извлекайте карту памяти во время передачи и получения данных. Это может привести к повреждению или утере данных, а также вызвать повреждения устройства или карты памяти. Компания Samsung не несет ответственности за любые утери, вызванные использованием поврежденных карт памяти, включая утерю данных.

## Форматирование карты памяти

После форматирования на ПК, устройстве для чтения карт памяти или других устройствах карты памяти могут неправильно работать при установке в данное устройство. Форматируйте карты памяти только с помощью данного устройства.

На главном экране выберите пункт **Прилож.** → **Настройки** → **Опции** → **Память** → **Формат. карту памяти SD** → **Формат. карту памяти SD** → **Удалить все**.



Перед форматированием карты памяти рекомендуется создать резервную копию всех важных данных, хранящихся в памяти устройства. Гарантия производителя не распространяется на потерю данных, вызванную действиями пользователя.

## Прикрепление ремешка

Прикрепите ремешок к скобам на обеих сторонах устройства.

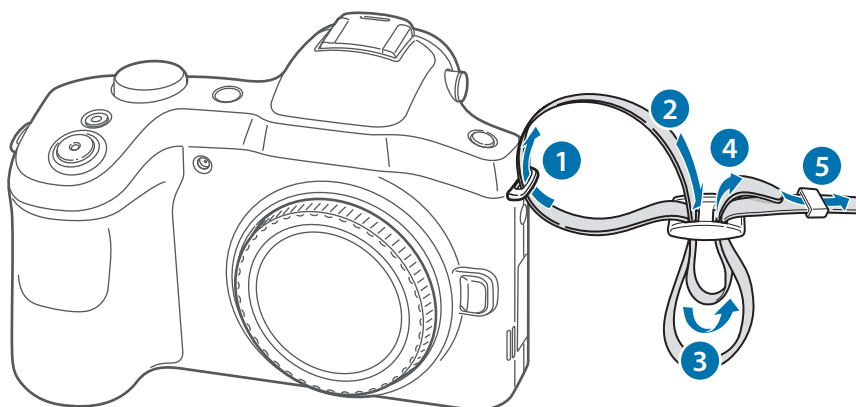

Не раскачивайте устройство на ремешке. При этом можно нанести травмы себе или окружающим либо повредить устройство.

## Установка и снятие объектива



- Используйте только объективы, рекомендованные компанией Samsung. Компания Samsung не несет ответственности за повреждения, полученные в результате применения объективов других производителей.
- Не устанавливайте и не снимайте объектив в пыльных и грязных местах. Пыль и инородные частицы могут повредить объектив или устройство.
- Не касайтесь внутренней части байонета. Наличие пыли и инородных частиц может негативно сказаться на качестве съемки или вызвать сбой в работе устройства или объектива.
- Если объектив не используется, установите крышку корпуса.

Перед установкой объектива снимите крышку объектива, крышку байонета и крышку корпуса.

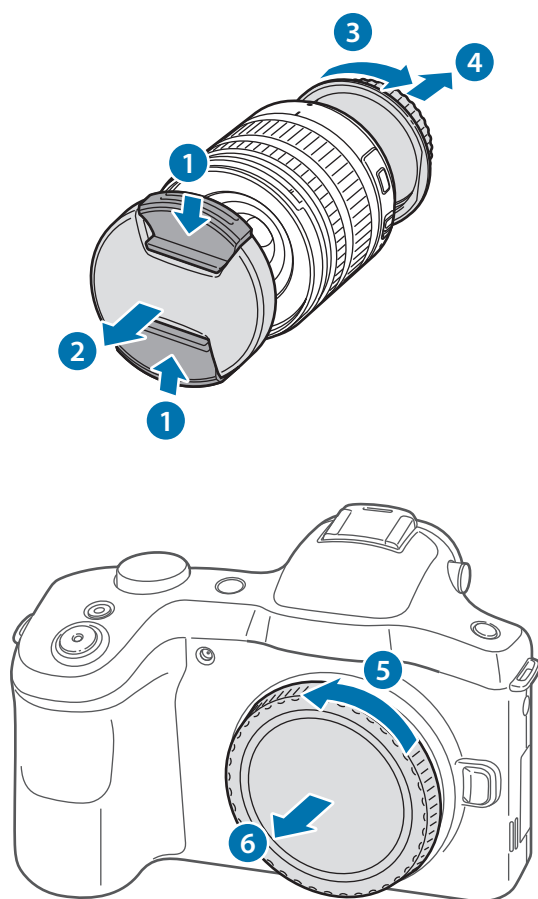

## Установка объектива

Совместите красную метку на объективе с красной меткой на корпусе устройства. Поворачивайте объектив, как показано на рисунке, пока не услышите щелчок.

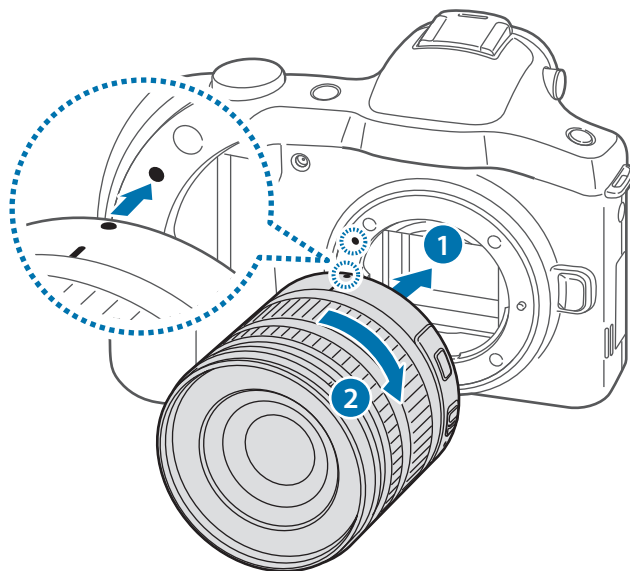

- Если вы установили объектив с переключателем блокировки зума, разблокируйте его, повернув кольцо зума против часовой стрелки. Выполнять фото- и видеосъемку при заблокированном объективе нельзя.
- Чтобы заблокировать объектив, сдвиньте переключатель блокировки зума в направлении от корпуса устройства и, удерживая его, поверните кольцо зума, как показано на рисунке.

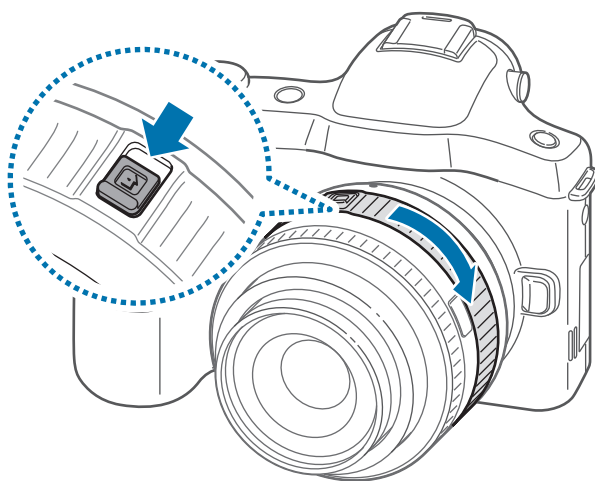



## Снятие объектива

Чтобы снять объектив, выключите устройство, нажмите кнопку высвобождения объектива и, удерживая ее, поворачивайте объектив, как показано на рисунке.

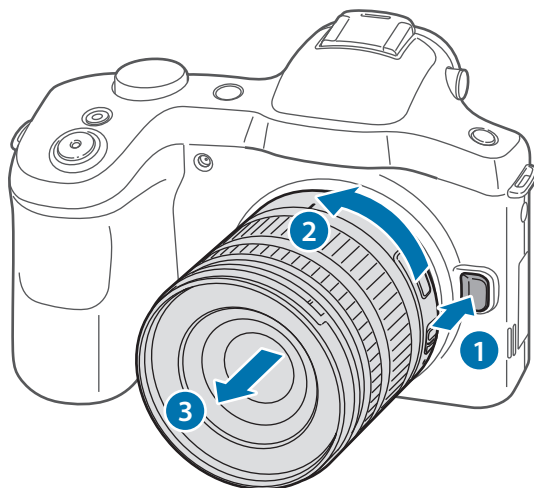

После этого наденьте на него крышку объектива и крышку байонета, чтобы уберечь объектив и электрические контакты от царапин.

## Включение и выключение устройства

При первом включении устройства следуйте инструкциям на экране для настройки устройства.

Чтобы включить устройство, нажмите и удерживайте кнопку питания в течение нескольких секунд.

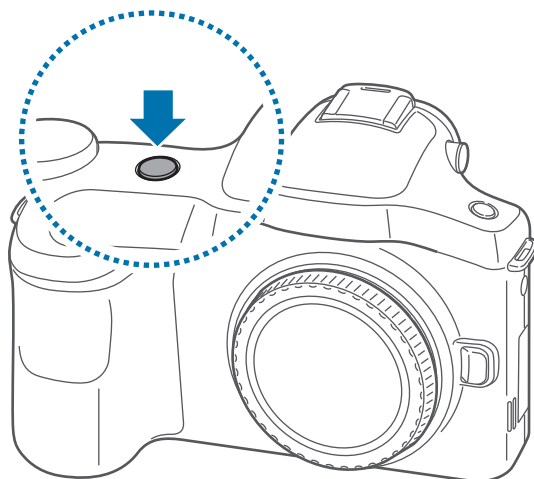



- В публичных местах следуйте требованиям предупреждающих табличек и указаниям персонала, когда использование беспроводных устройств запрещено, например в самолете или в больнице.
- Чтобы использовать только функции устройства, не требующие подключения к беспроводной сети, нажмите и удерживайте кнопку питания, затем выберите пункт **Автономный режим**.

Для выключения устройства нажмите и удерживайте кнопку питания, затем выберите пункт **Выключение**.

## Регулировка громкости

Поворачивайте диск управления для регулировки громкости системных звуков камеры, музыки или видеозаписей.

## Переход в режим «Без звука»





















Используйте один из следующих способов:

- Нажмите и удерживайте кнопку питания, затем выберите пункт **Выкл. звук** или **Вибрация**.
- Откройте панель уведомлений вверху экрана и выберите пункт **Звук** или **Вибрация**.

# Основные сведения об устройстве

## Значки состояния

Значки в верхней части экрана отображают текущее состояние устройства. Значки, указанные в таблице ниже, встречаются чаще всего.

Значок	Описание
	Нет сигнала
	Интенсивность сигнала
	Роуминг (за пределами зоны обслуживания домашней сети)
	Установлено соединение с сетью UMTS
	Установлено соединение с сетью HSDPA
	Установлено соединение с сетью HSPA+
	Установлено соединение с сетью LTE
	Установлено соединение с сетью Wi-Fi
	Включена связь Bluetooth
	Включена функция GPS
	Синхронизация с веб-сервером
	Подключение к компьютеру
	Отсутствует SIM- или USIM-карта
	Новое SMS- или MMS-сообщение
	Включен сигнал будильника
	Включен режим «Без звука»
	Включен режим вибрации
	Включен автономный режим
	Произошла ошибка или требуется внимание пользователя
	Уровень заряда аккумулятора

## Сенсорный экран

Для работы с сенсорным экраном используйте только пальцы.



- Следите за тем, чтобы сенсорный экран не соприкасался с электронными устройствами. Возникающие при этом электростатические разряды могут привести к неправильной работе сенсорного экрана или выходу его из строя.
- Во избежание повреждений сенсорного экрана не касайтесь его острыми предметами и не нажимайте на него слишком сильно пальцами.



- Устройство может не распознать касания близко к краям экрана, поскольку они находятся за пределами области сенсорного ввода.
- Если сенсорный экран остается в режиме ожидания в течение длительного времени, на нем могут появляться шлейфы от изображения (эффект выгорания экрана) и артефакты. Выключайте сенсорный экран, если не планируете пользоваться устройством в ближайшее время.

## Жесты пальцев

### Касание

Коснитесь экрана пальцем, чтобы открыть приложение, выбрать пункт меню, нажать наэкранный клавишу или ввести символ с помощью наэкранный клавиатуры.

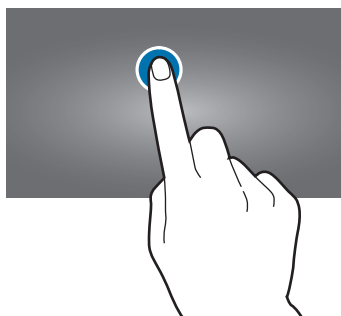

## Перетаскивание

Чтобы переместить значок, эскиз или миниатюру, коснитесь нужного элемента и, удерживая его, перетащите в нужное место.

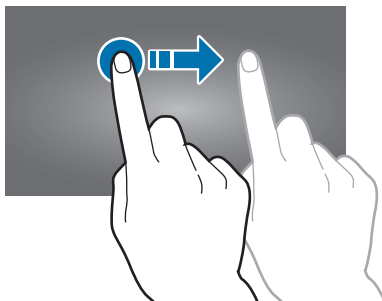

## Двойное касание

Дважды коснитесь веб-страницы, карты или изображения, чтобы увеличить масштаб фрагмента. Чтобы вернуться к исходному масштабу, снова дважды коснитесь экрана.

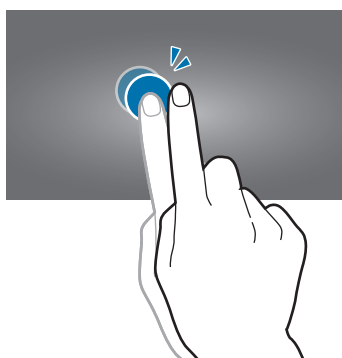

## Прокрутка

Прокрутите пальцем изображение на главном экране или экране приложений влево или вправо, чтобы перейти на другую панель. Прокрутите пальцем изображение вверх или вниз, чтобы переместиться по веб-странице или списку, например контактов.

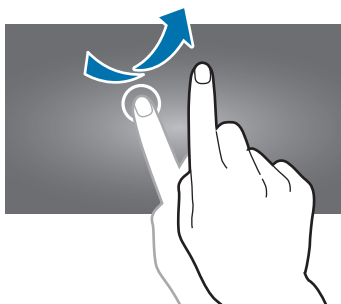

## Масштабирование

Раздвиньте пальцы на экране веб-страницы, карты или изображения, чтобы увеличить масштаб фрагмента. Сведите их, чтобы уменьшить масштаб.

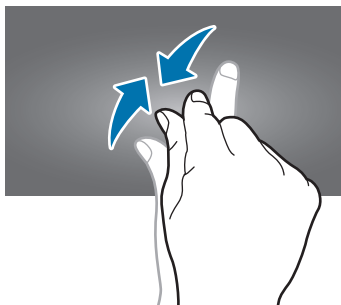

## Управление жестами

Устройством можно управлять с помощью простых жестов.

Перед использованием управления жестами убедитесь, что соответствующая функция включена. На главном экране выберите пункт **Прилож.** → **Настройки** → **Мое устройство** → **Движения и жесты** → **Движения** и переместите переключатель **Движения** вправо.



Случайная встряска или касание устройства могут вызвать нежелательный ввод данных или выполнение команды. Выполняйте движения правильно.

## Поворот экрана

Многие приложения поддерживают как альбомную, так и книжную ориентацию интерфейса. Повернув устройство, вы можете растянуть интерфейс приложения по ширине экрана.

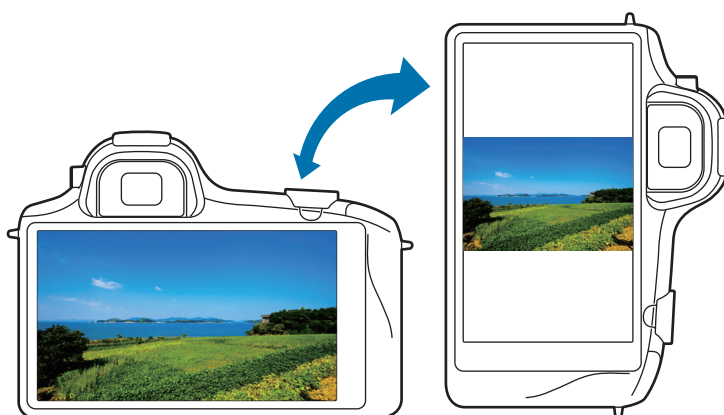

Чтобы отключить автоматическое изменение ориентации, откройте панель уведомлений и снимите флажок **Поворот экрана**.



- Некоторые приложения не поддерживают функцию автоматического поворота.
- В некоторых приложениях открывается другой экран в зависимости от положения устройства. При повороте устройства вместо обычного калькулятора открывается инженерный калькулятор.

## Смещение для перемещения

Коснитесь элемента и удерживайте его, а затем переместите устройство влево или вправо, чтобы переместить элемент на другую страницу главного экрана или экрана приложений.

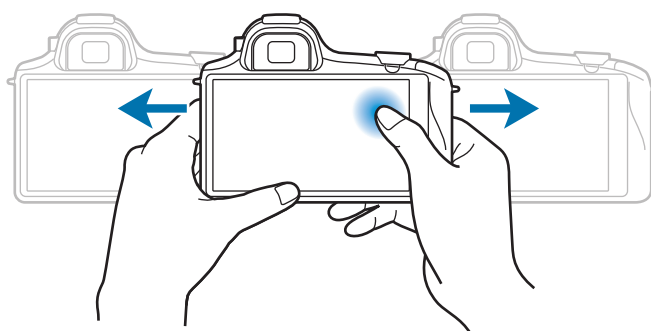

## Смещение для просмотра

При увеличенном масштабе изображения коснитесь точки на экране и удерживайте ее, а затем переместите устройство в любом направлении для просмотра изображения.

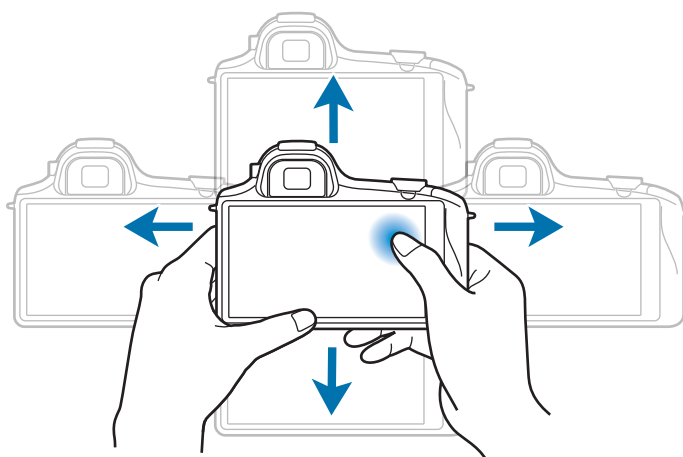

## Наклон

Прикоснитесь к двум точкам на экране и удерживайте их, а затем наклоняйте устройство вперед и назад для изменения масштаба.

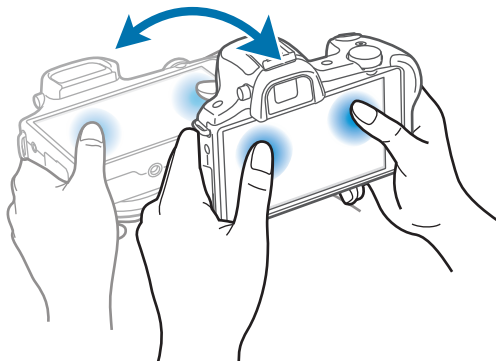

## Движения ладонью

Управлять устройством можно с помощью касаний экрана ладонью.

Перед использованием управления жестами ладони убедитесь, что соответствующая функция включена. На главном экране выберите пункт **Прилож.** → **Настройки** → **Мое устройство** → **Движения и жесты** → **Управление ладонью** и переместите переключатель **Управление ладонью** вправо.

## Проведение рукой

Проведите рукой по дисплею, чтобы сделать снимок экрана. Изображение будет сохранено в папке **Галерея** → **Screenshots**. При использовании некоторых приложений создание снимков экрана невозможно.

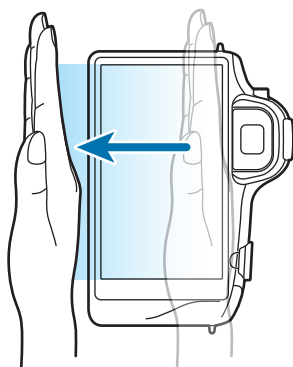



## Накрытие

Накройте экран ладонью, чтобы приостановить воспроизведение мультимедиа.

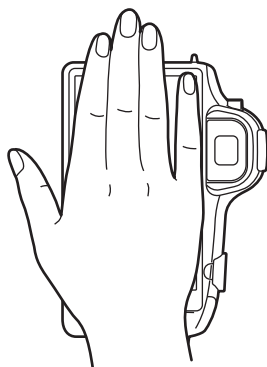

## Уведомления

В строке состояния сверху экрана появляются значки уведомлений о новых сообщениях, наступивших событиях календаря, состоянии устройства и многом другом. Перетащите строку состояния с верхней части экрана вниз, чтобы открыть панель уведомлений. Прокрутите список, чтобы посмотреть дополнительные уведомления. Чтобы закрыть панель уведомлений, перетащите полосу из нижней части экрана вверх.

## Панель быстрых настроек

На панели быстрых настроек можно просмотреть текущие настройки устройства. Перетащите вниз строку состояния, коснитесь значка , чтобы открыть панель быстрых настроек, и воспользуйтесь следующими параметрами:

- **Wi-Fi:** включение или выключение функции Wi-Fi.
- **GPS:** включение или выключение функции GPS.
- **Звук:** включение или выключение режима «Без звука». В режиме «Без звука» можно выключить все звуки устройства или перевести его в режим вибрации.
- **Поворот экрана:** разрешение или запрет на автоматическое изменение ориентации интерфейса при повороте устройства.
- **Bluetooth:** включение или выключение связи Bluetooth.

- **Мобил. данные:** включение и выключение функции передачи данных.
- **Режим блокировк.:** включение или выключение режима блокировки. В режиме блокировки уведомления на устройстве будут заблокированы. Чтобы выбрать уведомления, которые будут блокироваться, выберите пункт **Настройки** → **Мое устройство** → **Режим блокировки**.
- **Screen Mirroring:** включение или выключение функции Screen Mirroring.
- **Доступ к Wi-Fi:** включение или выключение функции модема Wi-Fi.
- **Режим вождения:** включение или выключение режима «Вождение».
- **Синхр.:** включение или выключение автоматической синхронизации приложений.
- **Автономн. режим:** переход в автономный режим или выход из него.
- **Смарт- сеть:** включение или выключение функции умной сети.



Доступные параметры могут различаться в зависимости от региона или поставщика услуг.

Чтобы изменить порядок расположения параметров на панели быстрых настроек, откройте ее, коснитесь значка , затем коснитесь нужного элемента и перетащите его в другое место.

## Главный экран

Главный экран — это отправная точка для доступа ко всем функциям устройства. На нем располагаются значки состояния, виджеты, горячие клавиши для приложений и многое другое.

Главный экран может состоять из нескольких панелей. Чтобы просмотреть другие панели, прокрутите изображение влево или вправо.

## Управление элементами

### Добавление значка приложения

На главном экране выберите пункт **Прилож.**, коснитесь значка приложения и, удерживая его, перетащите на эскиз панели.

## Добавление элемента

Можно настроить главный экран, добавив на него виджеты и папки.

Коснитесь и удерживайте пустую область на главном экране, затем выберите одну из следующих категорий:

- **Приложения и виджеты:** добавление виджетов или приложений на главный экран.
- **Папка:** создание новой папки.

## Перемещение элемента

Коснитесь и удерживайте элемент, затем перетащите его в нужное место на экране. Чтобы перетащить элемент на другую панель, подведите его к краю экрана.

## Удаление элемента

Коснитесь элемента и удерживайте его, затем перетащите его в корзину вверху главного экрана. Когда корзина станет красной, отпустите элемент.

## Изменение порядка расположения панелей

### Добавление новой панели

Нажмите кнопку  → **Изменить страницу** → .

### Перемещение панели

Нажмите кнопку  → **Изменить страницу**, затем коснитесь эскиза панели и, удерживая его, перетащите в нужное место.

### Удаление панели

Нажмите кнопку  → **Изменить страницу**, затем коснитесь эскиза панели и, удерживая его, перетащите в корзину вверху экрана.

## Установка обоев

В качестве обоев главного экрана можно установить изображение или снимок, хранящийся в памяти устройства.

На главном экране выберите пункт  → **Установить обои** → **Главный экран**, а затем выберите одну из возможностей:

- **Галерея:** переход к снимкам, выполненным с помощью устройства, или изображениям, загруженным из Интернета.
- **Живые обои:** переход к анимированным изображениям.
- **Обои:** переход к стандартным изображениям обоев.

После этого выберите нужное изображение и выберите пункт **Установить обои**. Также можно выбрать изображение, изменить его размер с помощью рамки и выбрать пункт **Готово**.

## Виджеты

Виджеты — это мини-приложения, позволяющие выполнять определенные действия или выводить нужную информацию на главный экран. Для использования виджетов добавьте их с панели виджетов на главный экран.



- Некоторые виджеты подключены к веб-службам. Использование такого виджета может повлечь дополнительные расходы.
- Набор доступных виджетов зависит от региона или поставщика услуг.

На главном экране выберите пункт **Прилож.** → **Виджеты**. Прокрутите изображение панели виджетов влево или вправо, коснитесь нужного виджета и удерживайте его, чтобы добавить на главный экран.

## Работа с приложениями

Устройство позволяет работать с широким ассортиментом приложений, от мультимедийных до сетевых.

### Запуск приложения



Чтобы запустить приложение, коснитесь его значка на главном экране или экране приложений.

## Запуск недавно использованных приложений

Нажмите и удерживайте значок , чтобы открыть список недавно использованных приложений. Коснитесь значка приложения для запуска.

## Закрытие приложения

Рекомендуется закрывать неиспользуемые приложения, чтобы сэкономить заряд аккумулятора и поддержать стабильную производительность устройства.

Нажмите и удерживайте значок , выберите пункт **Дисп. задач**, затем выберите пункт **Стоп** рядом с приложением, которое требуется закрыть. Чтобы закрыть все активные приложения, выберите пункт **Зав. все**. Также можно нажать и удерживать значок , а затем выбрать пункт **Закрыть все**.

## Экран приложений

На экране приложений показаны значки всех приложений, включая недавно установленные.

На главном экране выберите пункт **Прилож.**, чтобы открыть экран приложений.

Чтобы просмотреть другие панели, прокрутите изображение влево или вправо.

## Изменение порядка расположения приложений

Нажмите кнопку  → **Изменить**, затем коснитесь приложения и, удерживая его, перетащите в нужное место. Чтобы перетащить элемент на другую панель, подведите его к краю экрана.

## Упорядочение приложений по папкам

Для удобства доступа можно размещать похожие приложения в папках.

Нажмите кнопку  → **Изменить**, коснитесь значка приложения и, удерживая его, перетащите на пункт **Создать папку**. Введите название папки и выберите пункт **Да**. Перетащите нужные приложения в папку, затем выберите пункт **Сохран.**, чтобы сохранить порядок расположения элементов.

## Изменение порядка расположения панелей

Сведите пальцы на экране, затем коснитесь эскиза панели и, удерживая его, перетащите в нужное место.

## Установка приложений

Загружайте и устанавливайте приложения из магазинов приложений, например **Samsung Apps**.

## Удаление приложений

Нажмите кнопку  → **Удалить**, а затем — приложение для удаления.



Предустановленные на устройство приложения удалить невозможно.

## Обмен приложениями

Можно обмениваться загруженными приложениями с другими пользователями по электронной почте, связи Bluetooth и другими способами.

Нажмите кнопку  → **Предоставить доступ к приложениям**, выберите приложения, затем выберите пункт **Готово** и укажите способ обмена. Следующие действия зависят от выбранного способа обмена.

## Справка

Сведения в справке позволяют узнать о том, как пользоваться устройством и приложениями, а также настраивать важные параметры.

Выберите пункт **Справка** на экране приложений. Нажмите значок  и выберите категорию справки для просмотра дополнительных сведений.

## Ввод текста

Текст можно вводить с помощью клавиатуры Samsung или функции голосового ввода текста.



Для некоторых языков ввод текста не поддерживается. Для ввода текста необходимо изменить язык ввода на один из поддерживаемых языков.

## Изменение типа клавиатуры

Коснитесь любого текстового поля, откройте панель уведомлений, выберите пункт **Выбор метода ввода** и укажите нужный тип клавиатуры.

## Клавиатура Samsung

### Изменение размера клавиатуры

Коснитесь значка  → **Алфавит** или **Числа и символы**, а затем выберите пункт **Клавиатура Qwerty** или **Клавиатура 3x4**.



На каждой клавише клавиатуры 3x4 располагаются три или четыре символа. Чтобы ввести нужный символ, нажмите клавишу соответствующее количество раз.

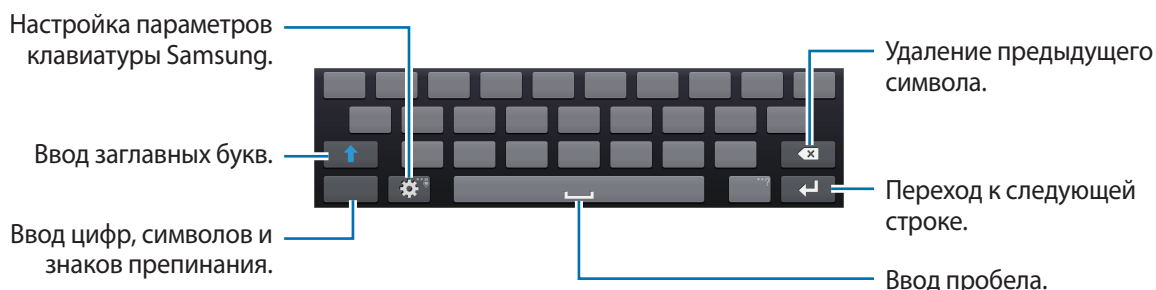



### Ввод заглавных букв

Перед вводом символа коснитесь значка . Чтобы все вводимые символы были заглавными, нажмите ее дважды.



### Изменение языка клавиатуры

Добавьте языки для клавиатуры, затем проведите по клавише пробела влево или вправо, чтобы выбрать нужный.

## Рукописный ввод

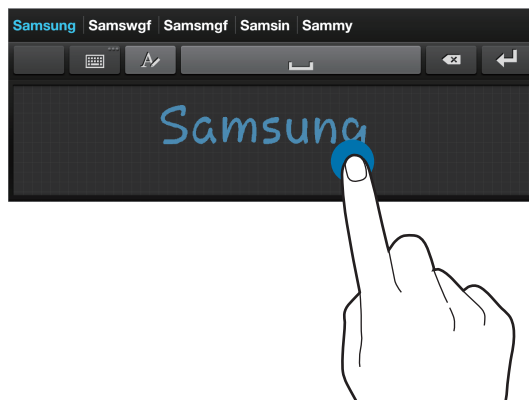
Коснитесь значка  и удерживайте его, коснитесь значка , а затем напишите слово пальцем. По мере ввода символов будут отображаться предлагаемые слова. Выберите предлагаемое слово.





С помощью рукописных жестов можно выполнять такие действия, как редактирование и удаление символов, а также вставка пробела. Чтобы просмотреть инструкции по рукописным жестам, коснитесь значка  и удерживайте его, затем коснитесь значка  → **Рукописный ввод** → **Инструкции по жестам**.

## Голосовой ввод текста

Включите функцию голосового ввода текста, а затем говорите в микрофон. Устройство будет отображать произносимый текст.

Для изменения языка или добавления языков голосового ввода коснитесь названия текущего языка.

## Копирование и вставка текста

Коснитесь фрагмента текста и удерживайте его, перетащите значок  или , чтобы увеличить или уменьшить объем выбранного текста, затем выберите пункт **Копировать** для копирования или пункт **Вырезать**, чтобы вырезать выделенный текст. Выделенный текст будет вставлен в буфер обмена.

Чтобы вставить текст в поле ввода текста, коснитесь экрана и удерживайте палец или перо в нужной точке, а затем выберите пункт **Вставить**.



## Подключение к сети Wi-Fi

Чтобы просматривать веб-страницы или обмениваться медиафайлами с другими устройствами, необходимо подключиться к сети Wi-Fi. (стр. 144)

### Включение и выключение функции Wi-Fi

Откройте панель уведомлений и выберите пункт **Wi-Fi**, чтобы включить или выключить функцию.



- Устройство использует негармонизированную частоту и предназначено для работы во всех европейских странах. Использование беспроводных локальных сетей в помещении разрешено во всех странах Европейского союза без каких-либо ограничений, использование беспроводных локальных сетей вне помещения запрещено.
- Для экономии заряда аккумулятора рекомендуется отключать функцию Wi-Fi, если она не используется.

### Подключение к сетям Wi-Fi

На экране приложений выберите пункт **Настройки** → **Подключения** → **Wi-Fi** и переместите переключатель **Wi-Fi** вправо.

Выберите сеть Wi-Fi из списка обнаруженных сетей, введите пароль (при необходимости) и выберите пункт **Подключиться**. Сети, защищенные паролем, обозначены значком замочка. После подключения к сети Wi-Fi устройство будет подключаться к ней каждый раз, когда эта сеть будет доступна.

### Добавление сетей Wi-Fi

Если нужной сети в списке нет, выберите пункт **Добавить сеть Wi-Fi** внизу списка обнаруженных сетей. Введите имя сети в меню **SSID сети**, укажите тип защиты и введите пароль (если это не публичная сеть), затем выберите пункт **Подключиться**.

### Удаление настроек подключения к сети Wi-Fi

Настройки подключения к любой использовавшейся сети, включая текущую, можно удалить, чтобы устройство больше не подключалось к ней автоматически. Выберите сеть из списка сетей, затем выберите пункт **Забывать**.

## Настройка учетных записей

Для использования приложений Google, таких как **Play Маркет**, потребуется учетная запись Google, а для доступа к магазину **Samsung Apps** — учетная запись Samsung. Создайте учетные записи Google и Samsung, чтобы использовать максимум возможностей устройства.

### Добавление учетных записей

Откройте приложение Google без входа в систему и выполните инструкции по настройке учетной записи Google.

Чтобы создать учетную запись Google или войти в существующую, на экране приложений выберите пункт **Настройки** → **Учетные записи** → **Добавить уч. запись** → **Google**. После этого выберите пункт **Новый**, чтобы создать новую учетную запись, или выберите пункт **Существующий**, затем следуйте инструкциям на экране для настройки учетной записи. На устройстве можно использовать более одной учетной записи Google.

Настройте учетную запись Samsung аналогичным образом.

### Удаление учетных записей

На экране приложений выберите пункт **Настройки** → **Учетные записи**, выберите имя учетной записи в меню **Учетные записи**, выберите учетную запись для удаления и выберите пункт **Уд-ть уч. зап.**

## Передача файлов

Можно перемещать аудио- и видеофайлы, изображения и другие виды файлов с устройства на компьютер и обратно.



Некоторые приложения поддерживают следующие форматы файлов. Поддержка некоторых форматов файлов зависит от программного обеспечения устройства или операционной системы компьютера.

- Музыка: mp3, m4a, 3ga, aac, ogg, oga, wav, wma и flac
- Изображения: bmp, gif, jpg и png
- Видео: mp4, m4v, 3gp, 3g2, wmv, asf, avi, flv, webm и mkv

## Подключение с помощью программы Samsung Kies

Samsung Kies — это приложение для компьютера, которое позволяет управлять мультимедийными библиотеками, списками контактов и событиями календаря, а также синхронизировать их с устройствами Samsung. Последнюю версию программы Samsung Kies можно загрузить с веб-сайта Samsung.

- 1 Подключите устройство к компьютеру с помощью кабеля USB.  
Программа Samsung Kies запустится автоматически. Если программа не запустится автоматически, дважды щелкните значок Samsung Kies на компьютере.
- 2 Выполните обмен файлами между устройством и компьютером.  
Дополнительные сведения см. в справке программы Samsung Kies.

## Подключение к проигрывателю Windows Media

Убедитесь, что на компьютере установлен проигрыватель Windows Media.

- 1 Подключите устройство к компьютеру с помощью кабеля USB.
- 2 Запустите проигрыватель Windows Media и синхронизируйте музыкальные файлы.

## Подключение в качестве устройства мультимедиа

- 1 Подключите устройство к компьютеру с помощью кабеля USB.
- 2 Откройте панель уведомлений и выберите пункт **Подключено как мультимедийное устройство** → **Мультимед. устройство (MTP)**.

Если компьютер не поддерживает протокол MTP (Media Transfer Protocol) или на нем не установлен соответствующий драйвер, выберите пункт **Камера (PTP)**.

- 3 Выполните обмен файлами между устройством и компьютером.

## Защита устройства

Функции защиты устройства можно использовать для предотвращения доступа посторонних лиц к вашим личным данным, хранящимся на устройстве. Для разблокировки устройства требуется код разблокировки.

### Создание рисунка

На экране приложений выберите пункт **Настройки** → **Мое устройство** → **Экран блокировки** → **Блокировка экрана** → **Рисунок**.

Создайте рисунок, соединив линией четыре или более точек, затем повторите его для подтверждения. Установите резервный PIN-код для разблокировки экрана на случай, если вы забудете этот рисунок.

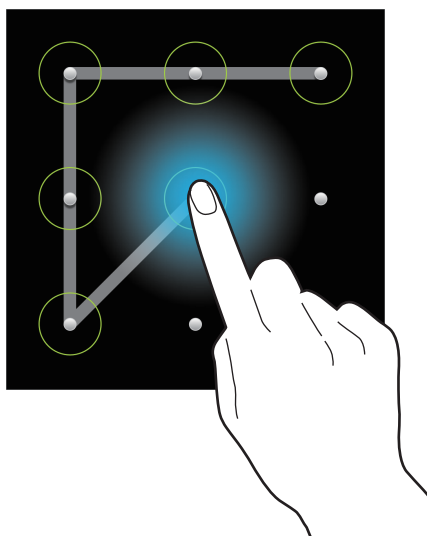

## Установка PIN-кода

На экране приложений выберите пункт **Настройки** → **Мое устройство** → **Экран блокировки** → **Блокировка экрана** → **PIN**.

Введите не менее четырех цифр, затем повторите код для подтверждения.

## Установка пароля

На экране приложений выберите пункт **Настройки** → **Мое устройство** → **Экран блокировки** → **Блокировка экрана** → **Пароль**.

Введите не менее четырех символов, включая цифры и буквы, затем повторите пароль для подтверждения.

## Разблокировка устройства

Включите экран, нажав кнопку питания, затем введите код разблокировки.



Если вы забыли код разблокировки, обратитесь в сервисный центр Samsung, чтобы сбросить код.

## Обновление устройства

ПО устройства можно обновить до последней версии.



Доступность этой функции зависит от региона или поставщика услуг.

## Обновление с помощью программы Samsung Kies

Запустите программу Samsung Kies и подключите устройство к компьютеру. Программа Samsung Kies автоматически распознает устройство и покажет доступные обновления в диалоговом окне (при их наличии). Нажмите кнопку Update (Обновить) в диалоговом окне, чтобы начать процесс обновления. Дополнительные сведения об обновлении см. в справке программы Samsung Kies.



- Не выключайте компьютер и не отсоединяйте кабель USB во время обновления устройства.
- Не подключайте другие носители к компьютеру во время обновления устройства. Это может помешать процессу обновления.

## Беспроводное обновление

Загрузить и установить обновление ПО можно с помощью службы FOTA (беспроводная загрузка прошивки).

На экране приложений выберите пункт **Настройки** → **Опции** → **Об устройстве** → **Обновление ПО** → **Обновить**.

# Камера: основные функции

## Включение камеры

Воспользуйтесь этим приложением для съемки фото и видеозаписей.

Выберите пункт **Камера** на экране приложений. Также можно нажать кнопку спуска затвора или кнопку записи видео.

Чтобы просмотреть снимки и видеозаписи, сделанные при помощи устройства, воспользуйтесь меню **Галерея**. (стр. 100)



- Камера автоматически выключается, если не используется.
- Убедитесь, что объектив чист. В противном случае устройство может работать некорректно в режимах с высоким разрешением съемки.

### Этикет фотосъемки

- Не выполняйте фото- и видеосъемку людей без их согласия.
- Не выполняйте фото- и видеосъемку в запрещенных местах.
- Не выполняйте фото- и видеосъемку в местах, где вы можете вторгнуться в личную жизнь других людей.

## Знакомство с экраном предварительного просмотра

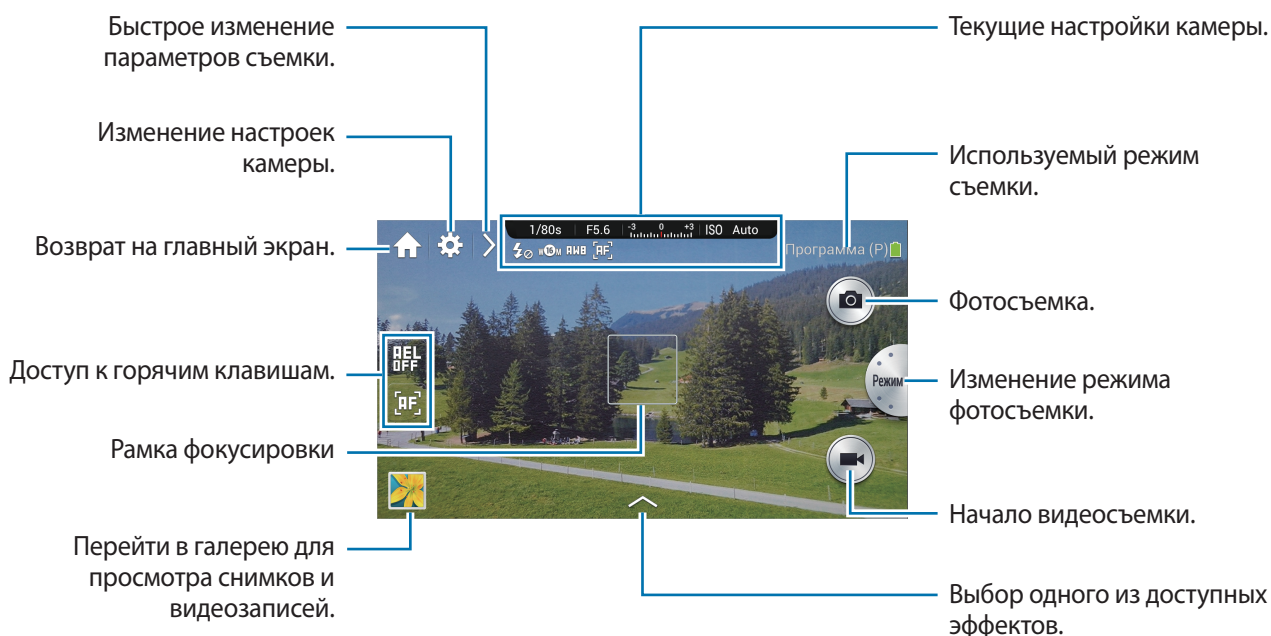

## Знакомство со значками

Значки на экране предварительного просмотра отображают сведения о текущих параметрах съемки и настройках. Значки, указанные в таблице ниже, встречаются чаще всего.

Значок	Описание
	Выдержка
	Значение диафрагмы
	Экспозиционное число
	Светочувствительность ISO
	Таймер
	Вспышка
	Размер фото
	Баланс белого
	Режим АФ
	Экспозамер
	Продолжительная съемка
	Брекетинг
	Файл в формате RAW
	Распознавание голоса
	Геотегирование
	Обмен фотографиями
	Функция Buddy photo share
	Функция ChatON photo share
	Удаленный видеоискатель



## Заккрытие камеры

На экране предпросмотра нажмите значок , чтобы закрыть приложение камеры и вернуться на главный экран.

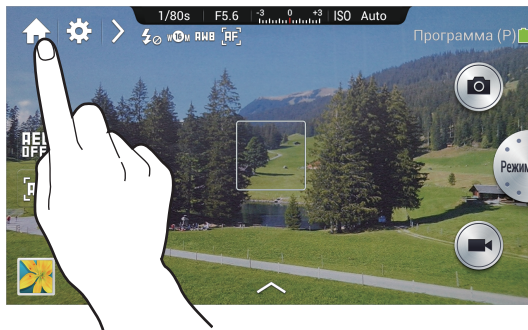

## Выбор режима работы

Выберите режим работы для базового или экспертного использования камеры.

Нажмите значок  (или значок  →  →  → **Режим камеры**.

- **Стандартный:** использование только базовых функций камеры.
- **Профессиональный:** использование расширенных функций камеры. С помощью интеллектуальной панели можно с легкостью изменять параметры съемки и быстро переходить в ручные режимы.



- В данном руководстве описывается стандартный режим работы с камерой.
- Стандартные настройки диска управления и режима включения различаются в зависимости от режима работы:
  - Стандартный: **Параметр 1** (диск управления), **Автоматический режим** (режим включения)
  - Профессиональный: **Параметр 2** (диск управления), **Посл. режим** (режим включения)

## Фотосъемка

Слегка нажмите кнопку спуска затвора для фокусировки на объекте. Когда объект будет в фокусе, рамка фокуса станет зеленой. Чтобы сделать снимок, нажмите кнопку спуска затвора.

Или коснитесь на экране предварительного просмотра фрагмента изображения, на котором камера должна сфокусироваться. Когда объект будет в фокусе, рамка фокуса станет зеленой.



Нажмите значок , чтобы выполнить снимок.



Если камере не удастся сфокусироваться на объекте, снимок выполнен не будет (за исключением режима интервальной съемки).

## Видеосъемка

Нажмите кнопку записи видео, чтобы начать видеосъемку. Чтобы завершить съемку, снова нажмите кнопку записи видео.

Также для начала съемки можно коснуться значка  и значка  для ее завершения.

Во время записи коснитесь области, на которой требуется сфокусироваться. Чтобы установить в камере автоматическую фокусировку, коснитесь значка .





- Вы можете снимать видео продолжительностью до 20 минут за один раз.
- При использовании карты памяти с низкой скоростью записи в устройстве могут возникнуть проблемы с корректным сохранением видео. Может прекратиться процесс записи, или записанные видеок кадры могут быть повреждены.
- Карты памяти с низкой скоростью записи не поддерживают видео с высоким разрешением. Для записи видео с высоким разрешением используйте карты памяти с более высокой скоростью записи (карты microSDHC Class 10 или выше).
- Размер видеок кадров может оказаться меньше в зависимости от разрешения видео и частоты кадров.
- Если включена функция стабилизации изображения, на записи может быть слышен звук стабилизатора.
- При регулировке объектива во время видеосъемки могут быть записаны звуки зума и другие звуки объектива.
- Не снимайте и не заменяйте объектив во время видеосъемки. Это приведет к остановке записи.
- При использовании дополнительных объективов для видеосъемки шум автоматической фокусировки не записывается.
- Если во время видеосъемки внезапно изменяется угол съемки камеры, качество записи изображения может снизиться.
- Во время видеосъемки камера поддерживает следующие функции: непрерывная АФ, сенсорная АФ, ручной фокус и АФ с обнаружением лиц.
- В ручном режиме перед видеосъемкой можно изменить основные параметры съемки:
  - Программный режим: значение экспозиции
  - Режим приоритета диафрагмы: значения диафрагмы и экспозиции
  - Режим приоритета выдержки: значения выдержки и экспозиции
  - Ручной режим: значения выдержки, диафрагмы и светочувствительности ISO (максимальная светочувствительность ISO — 3200)

## Просмотр снимков и видеозаписей

Для просмотра снимков или видеозаписей коснитесь значка галереи. Выполните прокрутку влево или вправо, чтобы просмотреть следующее или предыдущее изображение. (стр. 100)

## Фото- и видеосъемка с помощью голосовых команд

С помощью функции распознавания голоса можно выполнять фото- и видеосъемку.

Коснитесь значка  → . Произнесите голосовую команду, например «Smile» (Улыбнитесь), «Cheese» (Сыр) или «Capture» (Снять).

Чтобы узнать больше голосовых команд для управления камерой, коснитесь  → .

## Фото- и видеосъемка с применением фотофильтров

Применяйте разнообразные фильтры, создавая с их помощью неповторимые снимки или видео.









Коснитесь значка  и выберите фильтр. Доступные параметры зависят от режима.

- **Без эффектов:** эффекты не применяются.
- **Виньетка:** этот эффект применяет цвета в стиле ретро, высокую контрастность и сильное виньетирование, как при использовании ломокамеры.
- **Оттенки серого:** этот эффект делает изображение черно-белым.
- **Сепия:** этот эффект придает красноватый оттенок заднему плану.
- **Винтаж:** этот эффект придает изображению винтажный вид.
- **Выцветшее:** этот эффект обесцвечивает изображение.
- **Бирюза:** этот эффект придает изображению мягкие бирюзовые тона.
- **Радуга:** этот эффект придает изображению определенный цветовой оттенок.
- **Смешное:** этот эффект придает изображению вид мультипликационной графики.
- **Нуар:** этот эффект придает изображению вид черно-белой мультипликационной графики.

- **Неровный:** этот эффект придает изображению шероховатый вид.
- **Пастель:** этот эффект придает изображению вид картины, написанной пастелью.
- **Рыбий глаз:** этот эффект затемняет края кадра и искривляет пространство для имитации эффекта линзы «рыбий глаз».

## Быстрое изменение параметров съемки

Для быстрого изменения параметров съемки коснитесь значка . Доступные параметры зависят от режима.

- : изменение настроек камеры.
- : включение или отключение вспышки.
- : установка автоспуска.
- : включение или выключение рекомендаций фотографий. (стр. 109)
- : выбор папки для сохранения снимков или видеозаписей. Чтобы создать новую папку, нажмите значок .
- : включение или выключение режима распознавания голоса для фото- или видеосъемки.
- : включение или выключение параметров обмена.

## Уменьшение дрожания камеры

Используйте оптическую стабилизацию изображения (OIS) для уменьшения или устранения смазанности изображения от дрожания камеры.

При использовании объектива с переключателем (OIS) необходимо установить его в положение ON (Вкл.).

Нажмите значок  (или значок  →  →  → OIS (стабилизация) и выберите нужный параметр.



Перед коррекцией



После коррекции

## Советы для выполнения более четких снимков

### Как правильно держать камеру

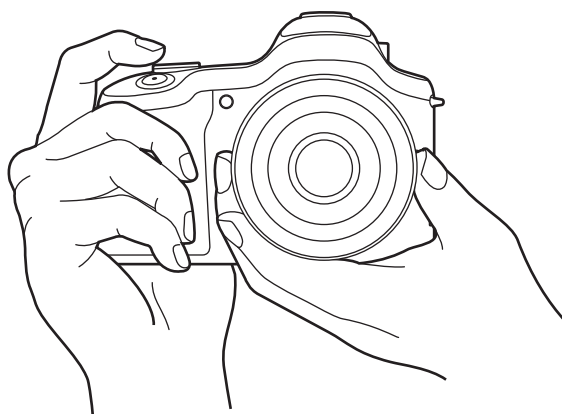

Убедитесь, что не закрываете экран, объектив, вспышку или микрофон.



Убедитесь, что солнце не светит в объектив. Это может засветить светочувствительную матрицу или вызвать нарушение ее работы.

## Регулировка фокусировки

Слегка нажмите кнопку затвора и отрегулируйте фокусировку. Камера настроит фокус, экспозицию и баланс белого автоматически, после чего рамка фокусировки станет зеленой. Рамка фокусировки станет красной, если фокус не был наведен.

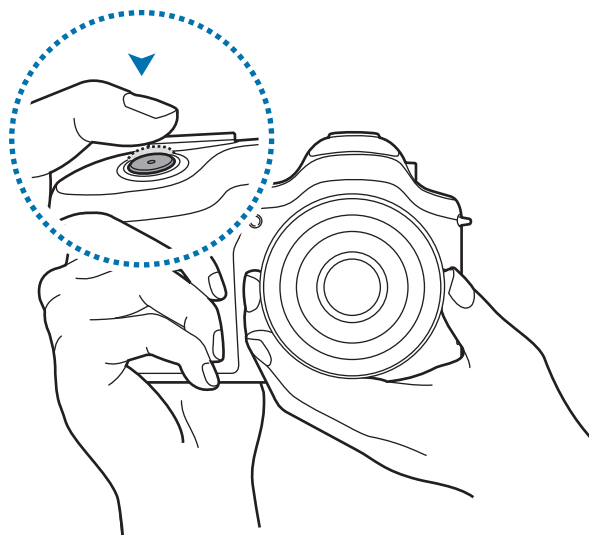

## Уменьшение дрожания камеры

Установите параметр оптической стабилизации изображения (OIS), чтобы оптически уменьшить дрожание камеры. (стр. 53)

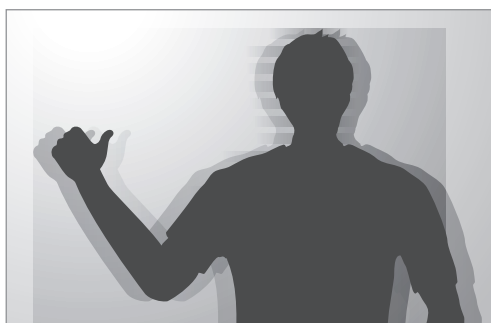

## Сохранение фокуса на объекте

Фокусировка на объекте может быть затруднена при следующих условиях:

- При низкой контрастности между объектом и фоном. Например, одежда объекта по цвету близка к фону.
- Слишком яркое освещение позади объекта.
- Объект блестящий или светоотражающий.
- На объекте есть горизонтальный узор, например, на шторах.
- Объект расположен не в центре кадра.

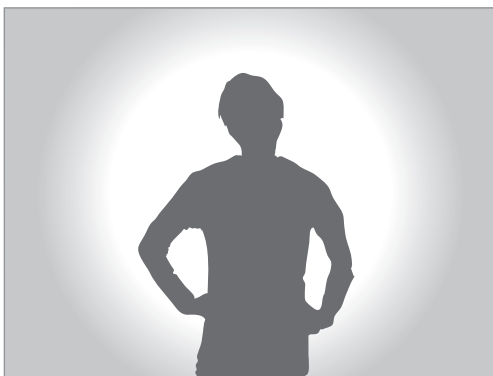

## Использование блокировки фокуса

Слегка нажмите кнопку затвора для фокусировки. Когда объект будет в фокусе, вы можете изменить композицию. Когда будете готовы, нажмите кнопку спуска, чтобы сделать снимок.

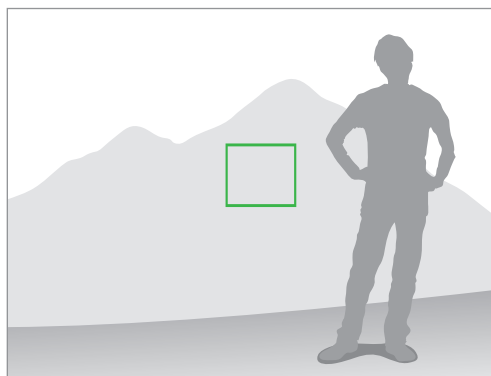
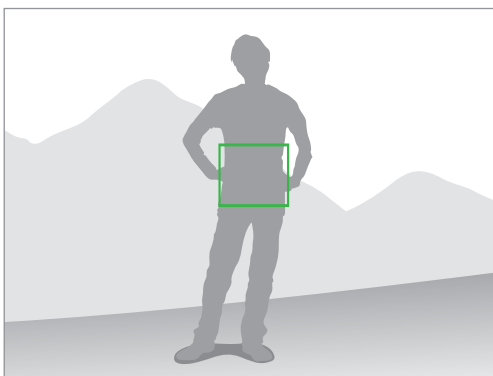

## При съемке в условиях недостаточного освещения

- Включите вспышку для съемки в условиях недостаточного освещения. (стр. 86)
- Настройте светочувствительность ISO. (стр. 80)



## При быстром движении объекта

Используйте режим непрерывной съемки для съемки движущихся объектов. (стр. 64, стр. 84)

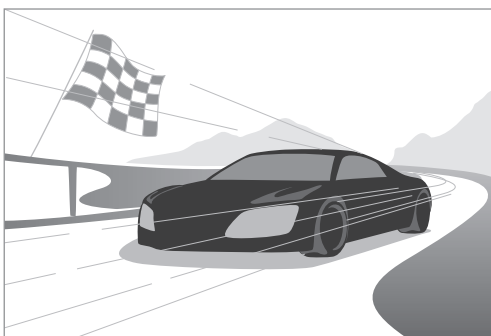

Для последовательной съемки нескольких фотографий используйте карты памяти с высокой скоростью записи (карты microSDHC Class 10 или выше).





# Камера: режимы съемки

## Режим

Используйте для фотосъемки в сюжетном режиме, выбранном камерой автоматически. В этом режиме камера в зависимости от окружающих условий автоматически настраивает параметры экспозиции, включая выдержку, значение диафрагмы, экспомер и баланс белого. Поскольку камера управляет большинством функций, некоторые параметры съемки ограничены. Этот режим удобен для быстрой съемки с минимальной ручной настройкой.

Выберите пункт **Режим** → **Авто**.



Чтобы по нажатию кнопки затвора наполовину появлялся значок сюжетного режима в правом верхнем углу экрана предварительного просмотра, коснитесь значка  →  →  → **Вывод при обнаружении** → **Включено**.



- При неблагоприятных условиях, например при сотрясении камеры, неподходящем освещении или расстоянии до объекта, сюжетный режим может быть выбран неправильно.
- Если камера не смогла определить подходящий сюжетный режим, то применяются настройки по умолчанию для автоматического режима.
- Даже при успешном обнаружении лица в кадре камера может не выбрать режим съемки портрета из-за неподходящего расположения объекта съемки или освещения.
- В этом режиме камера потребляет больше заряда аккумулятора из-за постоянного изменения настроек при выборе подходящих режимов.

## Ручные

В этом режиме можно выполнять фото- и видеосъемку с ручными настройками параметров, таких как значения диафрагмы, выдержки, экспозиции и светочувствительности ISO.

В стандартном режиме работы с камерой выберите пункт **Режим** → **Ручные**, затем выберите нужный режим.

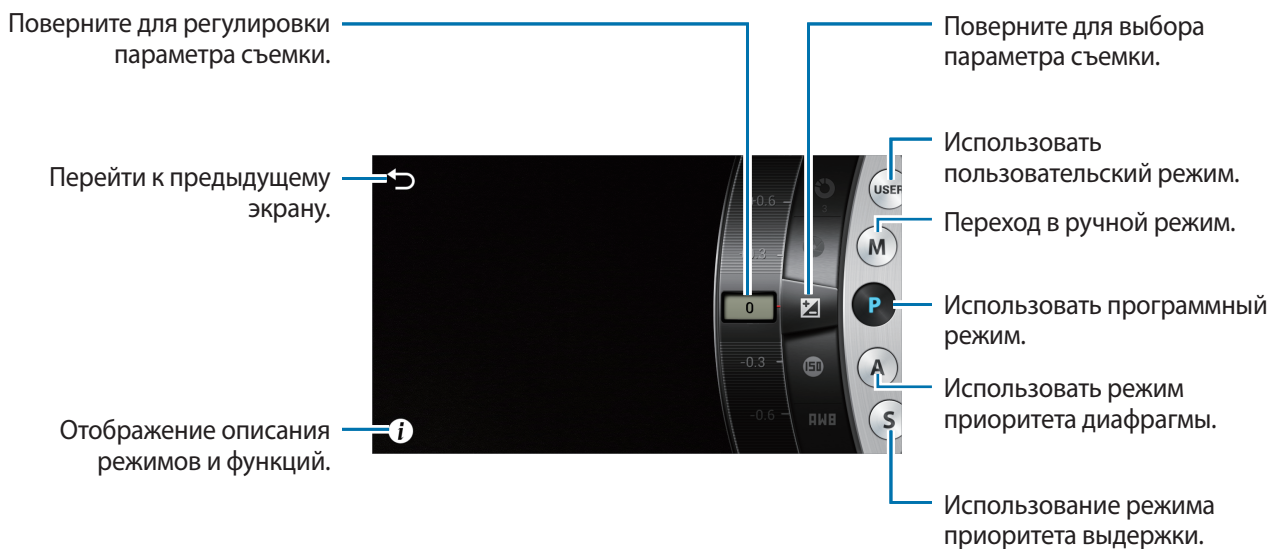

В профессиональном режиме работы с камерой выберите пункт **Режим**, затем выберите нужный режим. Для настройки различных параметров съемки воспользуйтесь интеллектуальной панелью. (стр. 62)

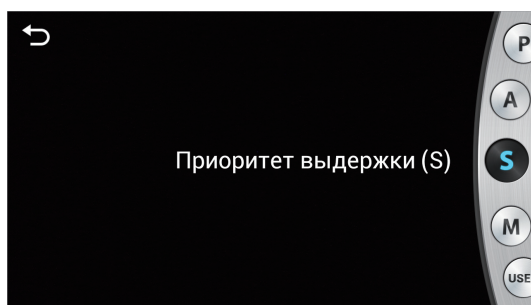

## Программный режим

В этом режиме камера автоматически настраивает выдержку и значение диафрагмы для достижения оптимальной экспозиции. Этот режим используется для съемки с постоянной экспозицией, и при этом допускается настройка других параметров.

Выберите пункт **Режим** → **Ручные** → **P** и установите нужные параметры съемки.



## Программный сдвиг

С помощью функции программного сдвига можно настроить для объектива значения диафрагмы и выдержки, сохранив при этом значение экспозиции.

Нажмите значение выдержки или диафрагмы вверху экрана, а затем коснитесь значка ◀ или значка ▶ и отрегулируйте выдержку. Также для этого можно воспользоваться диском управления или кнопкой i-Function. (стр. 61)

## Режим приоритета диафрагмы

В этом режиме камера автоматически настраивает выдержку в соответствии с выбранным значением диафрагмы. Изменяя значение диафрагмы, можно настроить глубину резкости (ГРИП). Данный режим удобен для портретной и пейзажной съемки.

Выберите пункт **Режим** → **Ручные** → **A** и установите нужные параметры съемки.

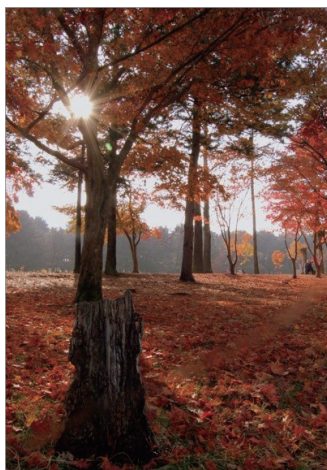

Большая глубина резкости

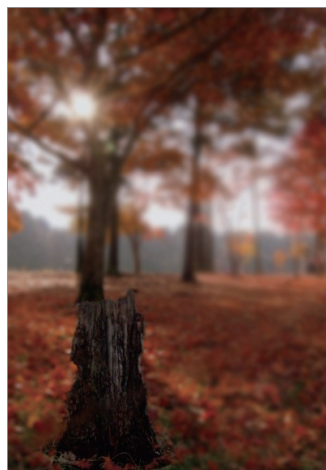

Малая глубина резкости



В условиях низкой освещенности может потребоваться повысить светочувствительность ISO, чтобы снимки не оказались размытыми.

## Режим приоритета выдержки

В этом режиме камера автоматически настраивает значение диафрагмы в соответствии с выбранным значением выдержки. Этот режим удобен для съемки быстро движущихся объектов или создания эффекта трассировки на снимке.

Выберите пункт **Режим** → **Ручные** → **S** и установите нужные параметры съемки.



Длительная выдержка



Короткая выдержка



Чтобы компенсировать уменьшение количества света, связанное с короткой выдержкой, откройте диафрагму, так чтобы она пропускала больше света. Если снимки по-прежнему слишком темные, увеличьте значение светочувствительности ISO.

## Ручной режим

Данный режим позволяет вручную устанавливать выдержку и значение диафрагмы. В этом режиме можно полностью контролировать экспозицию фотографий. Данный режим используется при съемке в контролируемых условиях, например в фотостудии, или при необходимости тонкой настройки камеры. Ручной режим также рекомендуется при ночной съемке и съемке фейерверков.

Выберите пункт **Режим** → **Ручные** → **M** и установите нужные параметры съемки.



- При высоком значении светочувствительности ISO или длительно открытом затворе уровень цифрового шума на изображении может увеличиться.
- Чтобы предотвратить дрожание камеры, воспользуйтесь штативом или проводным пультом управления затвором.
- Чем дольше открыт затвор, тем больше времени занимает сохранение снимка. Не выключайте камеру, пока идет сохранение снимка.



## Вспышка с выдержкой от руки

Эта функция используется при съемке ночного неба или ночных сюжетов. При нажатии кнопки затвор остается открытым, чтобы создать эффект движения света.

В ручном режиме установите выдержку на значение **Bulb**.

## Пользовательский режим

В этом режиме можно создавать и сохранять пользовательские параметры съемки.

Выберите пункт **Режим** → **Ручные** → **P / A / S / M** и установите нужные параметры съемки. Затем нажмите значок  →  → **Сохранить как пользовательский режим**, чтобы сохранить текущие параметры.

Чтобы перейти в пользовательский режим, выберите пункт **Режим** → **Ручные** → **USER**.



Изменения, внесенные с помощью интеллектуальной панели, не влияют на другие ручные режимы.

## Изменение основных параметров съемки

В ручном режиме можно настроить значения диафрагмы, выдержки, экспозиции и светочувствительности ISO с помощью касания экрана, диска управления или кнопки i-Function.





Способы могут различаться в зависимости от выбранного режима работы с камерой и настроек диска управления.

## Касание экрана

Нажмите один из основных параметров съемки вверху экрана и перетащите его влево или вправо, чтобы изменить значение. Чтобы подтвердить изменение, коснитесь пустой области на экране или нажмите кнопку затвора.

## Диск управления



Нажмите значок  →  → **Диск управления (P/A/S/M)** → **Параметр 3** и вернитесь на экран предварительного просмотра. Для выбора нужного параметра нажимайте диск управления, а затем поверните его, чтобы отрегулировать значение параметра. Чтобы подтвердить изменение, коснитесь пустой области на экране или нажмите кнопку затвора.



## Кнопка i-Function

Выберите нужный параметр с помощью кнопки i-Function на объективе и измените его значение, поворачивая фокусировочное кольцо на объективе. Чтобы подтвердить изменение, коснитесь пустой области на экране или нажмите кнопку затвора.

## Интеллектуальная панель

С помощью интеллектуальной панели можно быстро изменять параметры съемки. Интеллектуальная панель доступна только в профессиональном режиме работы с камерой.

Чтобы включить интеллектуальную панель, нажмите значок  →  → **Режим камеры** → **Профессиональный**.

Чтобы открыть интеллектуальную панель, нажмите значок  → .

Коснитесь параметра и перетащите его влево или вправо, чтобы изменить значение, либо выберите значение из всплывающего списка. Также можно перейти к нужному параметру, поворачивая диск управления, затем нажать его для выбора параметра и снова повернуть диск управления, чтобы изменить значение.

Чтобы сохранить текущие настройки в виде пользовательского режима, нажмите значок .

## Автоматическая блокировка экспозиции

В случае если не удастся достичь нужной экспозиции из-за высокого цветового контраста, можно заблокировать экспозицию, а затем сделать снимок.

Чтобы заблокировать экспозицию, отрегулируйте экспозицию снимка и нажмите значок . Наведите объектив на нужный объект и нажмите кнопку затвора.

## Горячие клавиши

Для упрощения доступа к различным параметрам камеры можно добавлять и удалять горячие клавиши.

Нажмите и удерживайте значок  или значок другой горячей клавиши.

Нажмите и удерживайте параметр, затем перетащите его в нужное место на экране. Перетащить значок  невозможно.

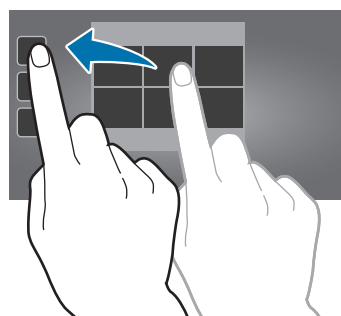
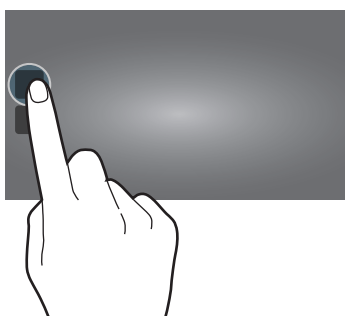

- **АФ/вручную одним нажат.**: изменение режима фокусировки.
- **Блокировка АФ**: блокировка фокуса для фокусировки на объекте нажатием кнопки затвора наполовину, затем нажатием значка горячей клавиши.
- **ББ одним нажатием**: ручная установка баланса белого путем направления объектива на белую поверхность и нажатия кнопки затвора.
- **RAW+ одним нажатием**: сохранение снимков в форматах JPG и RAW.
- **Оптич. предв. просмотр**: оптический просмотр снимка перед его выполнением. Камера регулирует диафрагму с учетом предварительно заданных параметров и показывает результаты на экране.
- **Дисплей**: изменение способа вывода информации на экране камеры. (стр. 85)

## Смарт

Используйте для съемки различных кадров с предварительно заданными параметрами.

### Предложение смарт-режимов

Используйте для фотосъемки в одном из интеллектуальных режимов, автоматически предлагаемых камерой.

Выберите пункт **Режим** → **Смарт** → **Предложение смарт-режимов**.

Нажмите кнопку затвора наполовину, выберите режим из списка предложений и снова нажмите кнопку затвора, чтобы выполнить снимок. Если не выбрать режим из списка предложений, камера выполнит снимок в автоматическом режиме.

Чтобы сбросить выбранный режим, коснитесь значка .



### Ретушь

Используйте при съемки засвеченных лиц для более мягкого изображения.

Выберите пункт **Режим** → **Смарт** → **Ретушь**.

Чтобы сделать снимок, нажмите кнопку спуска затвора. Коснитесь лица и настройте эффекты.

Для переключения между исходным и отредактированным снимком выберите пункт **До и после**. Выберите пункт **Сохранить**, чтобы сохранить снимок.

Чтобы установить на камере автоматическую регулировку эффектов, нажмите значок  →  →  → **Улучшение лица** → **Выключено**.

## Лучшее фото

Используйте для создания серии снимков за короткий промежуток времени, затем выберите лучшие из них.

Выберите пункт **Режим** → **Смарт** → **Лучшее фото**.

Чтобы сделать несколько снимков, нажмите кнопку затвора. Коснитесь и удерживайте миниатюры снимков для сохранения, затем выберите пункт **Сохранить**.

## Непрерывная съемка

Используйте для создания серии фотоснимков движущихся объектов.

Выберите пункт **Режим** → **Смарт** → **Непрерывная съемка**.

Удерживая камеру в устойчивом положении, нажмите и удерживайте кнопку затвора, чтобы сделать несколько последовательных снимков.



Для последовательной съемки нескольких фотографий используйте карты памяти с высокой скоростью записи (карты microSDHC Class 10 или выше).

## Гольф

Используйте для последовательной съемки взмахов клюшки для гольфа, чтобы проанализировать технику удара.

Выберите пункт **Режим** → **Смарт** → **Гольф**.

Нажмите кнопку затвора. Когда камера распознает взмах клюшки для гольфа, она выполнит несколько снимков с частотой 120 кадр/с.



- Данная функция недоступна в портретной ориентации.
- Рекомендуется использовать штатив.
- В условиях недостаточной освещенности экран предварительного просмотра и сами снимки могут казаться темнее: это связано с фиксированной частотой кадров и выдержкой. Для достижения наилучших результатов выполняйте фотосъемку в условиях достаточного освещения.
- В условиях недостаточного освещения (до 500 люкс), например в помещении, камера может не распознать взмах клюшки для гольфа.



## Лучшие кадр

С помощью этого режима можно сделать несколько групповых снимков и объединить их в один для получения наилучшего снимка.

Выберите пункт **Режим** → **Смарт** → **Лучший кадр**.

Чтобы сделать несколько снимков, нажмите кнопку затвора. Чтобы сделать хороший снимок, держите камеру ровно и стойте прямо. Коснитесь желтой рамки вокруг каждого лица и выберите наилучшую индивидуальную фотографию для каждого объекта съемки. По окончании выберите пункт **Сохранить**, чтобы объединить снимки в один и сохранить его.



## Брекетинг цветов

В этом режиме камера делает три последовательных снимка с разными цветовыми эффектами.

Выберите пункт **Режим** → **Смарт** → **Брекетинг цветов**.

## Снимок детей

В этом режиме камера воспроизводит забавный звук, чтобы привлечь внимание ребенка во время съемки.

Выберите пункт **Режим** → **Смарт** → **Снимок детей**.

Слегка нажмите кнопку затвора. Камера издаст звук для привлечения внимания. Нажмите кнопку затвора, чтобы сделать пять последовательных снимков.

Чтобы изменить звук для привлечения внимания, нажмите значок .

## Виньетка+

В этом режиме можно выделить центр путем затемнения краев экрана.

Выберите пункт **Режим** → **Смарт** → **Виньетка+**.



## Пейзаж

Используйте этот режим для съемки голубого неба и пейзажей с более насыщенными цветами.

Выберите пункт **Режим** → **Смарт** → **Пейзаж**.



## Рассвет

Снимайте рассветное небо в нежных тонах.

Выберите пункт **Режим** → **Смарт** → **Рассвет**.

## Снег

Фотографируйте яркие снежные пейзажи.

Выберите пункт **Режим** → **Смарт** → **Снег**.

## Макросъемка

Используйте для съемки близко расположенных объектов.

Выберите пункт **Режим** → **Смарт** → **Макросъемка**.



Держите камеру ровно, чтобы предотвратить смазанность фотографии.

## Еда

Получайте насыщенные цветом снимки еды.

Выберите пункт **Режим** → **Смарт** → **Еда**.

## Помещение

Делайте четкие фотографии в помещении.

Выберите пункт **Режим** → **Смарт** → **Помещение**.

## Стоп-кадр

Используйте для съемки объектов, движущихся на высокой скорости.

Выберите пункт **Режим** → **Смарт** → **Стоп-кадр**.



Рекомендуется использовать при ярком дневном свете.

## Насыщенные тона

Используйте для съемки без потери детализации в светлых и темных местах. Камера автоматически делает три снимка с различными значениями экспозиции, а затем объединяет их в один снимок. Снимок с исходным значением экспозиции также будет сохранен.

Выберите пункт **Режим** → **Смарт** → **Насыщенные тона**.

Удерживая камеру в устойчивом положении, нажмите кнопку затвора, чтобы выполнить три снимка.



Без эффекта



С эффектом



- На эту функцию могут повлиять дрожание камеры, освещение, движение объекта и внешние условия съемки.
- В данной функции вспышка отключена.
- При съемке движущихся объектов могут появиться шлейфы от изображения.
- Рекомендуется использовать штатив.

## Панорама

Используйте для широких панорамных снимков.

Выберите пункт **Режим** → **Смарт** → **Панорама**.

Нажмите кнопку затвора, чтобы сделать снимок, а затем переместите камеру в одном направлении. Когда синяя рамка совместится с видоискателем, камера автоматически выполнит снимок в панорамной последовательности. Чтобы завершить съемку, снова нажмите кнопку затвора. Снимки автоматически объединяются в один панорамный снимок.





- Для получения наилучшего результата избегайте следующего:
  - Слишком быстрое или слишком медленное движение камеры.
  - Слишком короткие движения камеры для перехода к следующему снимку.
  - Движение камеры рывками.
  - Дрожание камеры.
  - Изменение направления камеры во время съемки.
  - Съемка в условиях недостаточного освещения.
  - Съемка движущихся объектов.
  - Изменение яркости или цвета освещения при съемке.
  - Фотосъемка объекта на неразличимом фоне, таком как чистое небо или монотонная стена.
- Съемка прекращается в следующих ситуациях:
  - Изменение расстояния до объекта во время съемки.
  - Слишком быстрое движение камеры.
  - неподвижность камеры.
- Камера может прекратить съемку из-за композиции или движения в кадре.
- Камера может не снять полностью последнюю сцену, если вы остановите движение камеры точно в положении, в котором вы хотите завершить кадр. Чтобы снять всю картину целиком, слегка переместите камеру за пределы положения, на котором вы хотите завершить кадр.

## Водопад

Используйте для съемки водопадов.

Выберите пункт **Режим** → **Смарт** → **Водопад**.



Изображение может получиться нечетким из-за длинной выдержки во время съемки. Убедитесь, что используете штатив.

## Анимированный снимок

Делайте снимки с движущимися объектами, автоматически распознанными камерой, и выбирайте, что будет двигаться в кадре, а что – нет.

Выберите пункт **Режим** → **Смарт** → **Анимированный снимок**.



Чтобы сделать снимок, нажмите кнопку спуска затвора. Выберите пункт **Анимировать** или **Остановить**, а затем потрите пальцем экран, чтобы анимировать или заморозить распознанный движущийся объект. Выберите пункт **Обрезать**, чтобы вырезать нужный диапазон, или пункт **Направлен.**, чтобы изменить направление анимации. Затем выберите пункт **Сохранить**, чтобы сохранить снимок.

## Мультиэкспоз.

В этом режиме можно выполнить несколько снимков и создать один, наложив их друг на друга.

Выберите пункт **Режим** → **Смарт** → **Мультиэкспоз**.

Чтобы задать количество снимков, нажмите значок .

Чтобы настроить сохранение всех снимков или только конечного результата, нажмите значок  →  → **Сохранить оригинал**.



## Фото движения

Выполняйте серию снимков, которые будут объединены в один снимок со следами движения.

Выберите пункт **Режим** → **Смарт** → **Фото движения**.

Удерживая камеру в устойчивом положении, нажмите кнопку затвора, чтобы сделать несколько последовательных снимков. Укажите нужные снимки и выберите пункт **Сохранить**, чтобы сохранить их.



Для получения оптимальных снимков следуйте советам ниже. В других условиях съемки камера может выполнять снимки некорректно.

- Держите камеру ровно и стойте прямо.
- Выполняйте съемку объекта, движущегося в одном направлении.
- Выполняйте фотосъемку без движущихся объектов на заднем плане.
- Избегайте совпадения цвета объекта съемки и цвета фона.
- Избегайте съемки слишком близких или слишком далеких объектов, а также слишком длинных объектов, таких как автобус или поезд.

## Корректор

С его помощью можно стирать движущиеся объекты на заднем плане.

Выберите пункт **Режим** → **Смарт** → **Корректор**.

Нажмите кнопку затвора, чтобы выполнить серию снимков. Камера сотрет движущиеся объекты. Чтобы восстановить исходное изображение, выберите пункт **Движущиеся объекты** и коснитесь выделенной области. Выберите пункт **Сохранить**, чтобы сохранить снимок.





- Держите камеру ровно и стойте прямо.
- Если цвет фона и объекта съемки совпадают, камера может не полностью распознать движение.
- При съемке объекта, который движется слишком медленно или слишком быстро, камера может не распознать движение.
- Если на заднем плане много движущихся объектов, камера может не распознать некоторые из них.

## Фото со звуком

В этом режиме можно выполнить снимок и записать звук.

Выберите пункт **Режим** → **Смарт** → **Фото со звуком**.

Камера запишет несколько секунд звука после выполнения снимка.

Чтобы настроить камеру на запись звука до или после выполнения снимка, нажмите значок



Во время фотосъемки в данном режиме звук записывается на встроенный микрофон устройства.

## Миниатюра

В этом режиме можно создать эффект миниатюры, сделав центр резче, а верх и низ экрана — более размытыми.

Выберите пункт **Режим** → **Смарт** → **Миниатюра**.

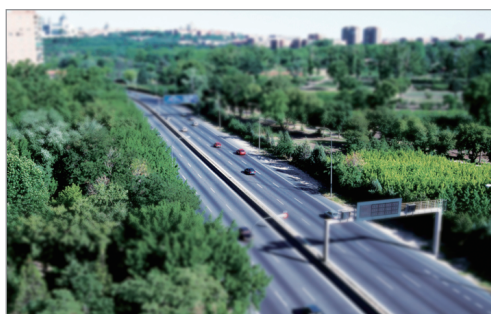

## Креат. снимок

В этом режиме камера автоматически выбирает соответствующий фильтр на основе определения сюжета.

Выберите пункт **Режим** → **Смарт** → **Креат. снимок**.

## Интервал

В этом режиме можно указать необходимое количество снимков — и они будут создаваться с заданным интервалом времени.

Выберите пункт **Режим** → **Смарт** → **Интервал**.

## Силуэт

Используйте для съемки темных объектов на светлом фоне.

Выберите пункт **Режим** → **Смарт** → **Силуэт**.



Для максимального усиления эффекта силуэта делайте фотоснимки при хорошем освещении.

## Закат

Используйте для съемки заката.

Выберите пункт **Режим** → **Смарт** → **Закат**.

## Ночь

Используйте для съемки в условиях недостаточного освещения без использования вспышки.

Выберите пункт **Режим** → **Смарт** → **Ночь**.

Удерживая камеру в устойчивом положении, нажмите кнопку затвора, чтобы выполнить три снимка. Снимки автоматически объединяются и сохраняются в одиночный снимок.



Изображение может получиться нечетким из-за длинной выдержки во время съемки. Убедитесь, что используете штатив.

## Фейерверки

Используйте для съемки фейерверков.

Выберите пункт **Режим** → **Смарт** → **Фейерверки**.



Изображение может получиться нечетким из-за длинной выдержки во время съемки. Убедитесь, что используете штатив.

## Дорожки света

Используйте для съемки полос света ночью с применением длинной выдержки.

Выберите пункт **Режим** → **Смарт** → **Дорожки света**.



Изображение может получиться нечетким из-за длинной выдержки во время съемки. Убедитесь, что используете штатив.

## Избранное

Можно добавлять режимы съемки в избранное и быстро к ним переходить. Можно зарегистрировать до 10 режимов.

Выберите пункт **Режим** → **Избранное** → **Правка** и укажите свои любимые режимы съемки. По окончании выберите пункт **Готово**, чтобы сохранить изменения.

## Режим 3D

В этом режиме можно выполнять фото- и видеосъемку в режиме 3D с помощью дополнительного 3D-объектива.

Перед использованием данной функции рекомендуется установить на камеру объектив SAMSUNG 45 mm F1.8 [T6] 2D/3D.

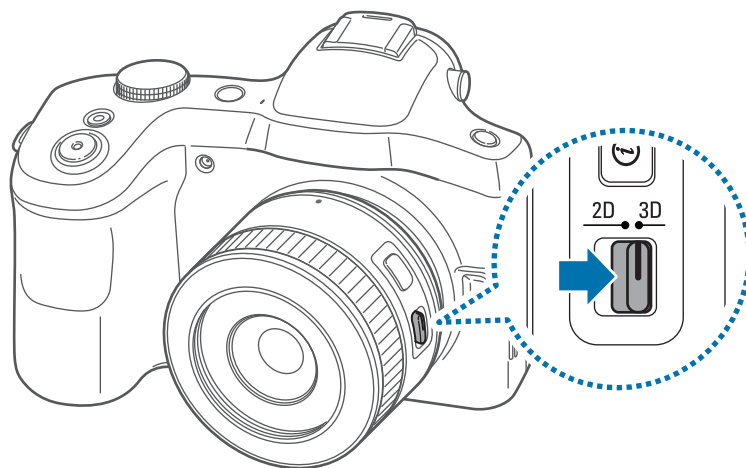

Установите переключатель 2D/3D на объективе в положение 3D и выполните фото- или видеосъемку объекта на расстоянии 1,5–5 м.





- При воспроизведении видеозаписи в режиме 3D могут быть темнее или дрожать.
- Съемка при низкой температуре может привести к искажению цвета и увеличению расхода заряда аккумулятора.
- В условиях освещения ниже 8,5 LV/900 люкс съемка может выполняться некорректно. Для достижения наилучших результатов выполняйте фотосъемку в условиях достаточного освещения.
- При фотосъемке объектов, содержащих поляризационный материал, например дисплей, солнечные очки или поляризационный фильтр, либо при использовании поляризационного материала, на объективе изображения могут казаться темнее, а 3D-эффект может применяться некорректно.
- Чтобы предотвратить дрожание камеры, используйте штатив.
- Если повернуть или наклонить камеру вертикально во время съемки, 3D-эффект может применяться некорректно. Выполняйте фото- и видеосъемку с обычных ракурсов.
- При съемке в люминесцентном освещении или при фотосъемке изображения с экрана проекторов или телевизоров снимки могут оказаться засвеченными из-за фликер-эффекта.
- Снимки и видеозаписи, выполненные в режиме 3D, на дисплее камеры можно просмотреть только в режиме 2D.
- Снимки, выполненные в режиме 3D, сохраняются в формате MPO.
- Для просмотра файлов 3D необходимо подключить камеру к телевизору или монитору 3D с помощью дополнительного кабеля HDMI. Для просмотра требуются соответствующие 3D-очки.
- В этом режиме вспышка недоступна.
- Если к камере подключен кабель HDMI, выполнять фото- и видеосъемку в этом режиме невозможно.

# Камера: параметры съемки и настройки

## Настройка параметров съемки

Ваша камера поддерживает различные параметры съемки. С их помощью можно более тонко контролировать фото- и видеосъемку.

Для перехода к параметрам съемки коснитесь значка . В зависимости от выбранного режима может потребоваться коснуться значка  → .

Выберите нужный параметр и сохраните его.



- Набор доступных параметров и настроек по умолчанию зависит от режима и условий съемки, а также от выбранного объектива.
- В зависимости от выбранного параметра некоторые настройки могут быть недоступны.

## EV (экспозиция)

Камера автоматически настраивает экспозицию, измеряя уровни света и положение объекта на снимке. Если экспозиция, заданная камерой, выше или ниже ожидаемой, экспозиционное число можно изменить вручную.

Нажмите значок  →  → EV (экспозиция) и выберите параметр.



Темнее (-)



Нейтральное (0)



Ярче (+)



- Если при съемке сложно определить подходящее значение экспозиции, используйте параметр **AE брекетинг** для получения трех снимков с различными значениями экспозиции.
- Снимки, сделанные с большим значением экспозиции, могут оказаться смазанными из-за более длительной выдержки.

## ISO (светочувствительность)

Светочувствительность ISO отражает чувствительность камеры к свету.

Чем выше светочувствительность ISO, тем выше чувствительность камеры к свету. Поэтому при выборе более высокой светочувствительности ISO можно делать снимки при плохом освещении и короткой выдержке. Однако при этом могут увеличиться электронный шум и зернистость снимка.

Нажмите значок  →  → **ISO (светочувствительность)** и выберите параметр.

### Примеры



ISO 100



ISO 400



ISO 800



ISO 3200





- Можно повысить светочувствительность ISO в тех случаях, когда использование вспышки по каким-либо причинам невозможно. Повышение светочувствительности ISO позволяет делать четкие снимки без увеличения освещенности.
- Воспользуйтесь функцией шумоподавления, чтобы уменьшить визуальный шум, который может появиться на снимках при высокой светочувствительности ISO. (стр. 95)



## Баланс белого

Баланс белого описывает характер источника освещения, влияющий на цветопередачу снимков.

Цвет снимка зависит от типа и качества источника света. Чтобы цвета на снимке были реалистичными, выберите подходящие условия освещения для калибровки баланса белого либо настройте цветовую температуру вручную. Также можно регулировать цветовые параметры предустановленных источников света, чтобы цвета на снимке соответствовали реальным при смешанном освещении.

Нажмите значок  →  → **Баланс белого** и выберите нужный параметр.

- **Авто:** автоматический выбор настроек в зависимости от условий освещенности.
- **Дневной свет:** съемка на улице в солнечный день. Данный параметр обеспечивает наиболее естественные цвета на снимке.
- **Облачно:** съемка на улице в облачную погоду или в тени. Снимки, сделанные в облачный день, обычно имеют голубоватый оттенок по сравнению со снимками, сделанными в солнечный день. Данный параметр корректирует этот эффект.
- **Люминесцентный, W:** рекомендуется для съемки в условиях белого люминесцентного освещения.
- **Люминесцентный, NW:** рекомендуется для съемки в условиях белого люминесцентного освещения интенсивно белого оттенка.
- **Люминесцентный, D:** рекомендуется для съемки в условиях белого люминесцентного освещения голубоватого оттенка.
- **Лампа:** съемка в помещении при свете ламп накаливания или галогенных ламп. Вольфрамовые лампы накаливания обычно придают снимку красноватый оттенок. Данный параметр корректирует этот эффект.
- **WB для вспышки:** для съемки со вспышкой.
- **Другое:** ручная настройка баланса белого. Нажмите значок , направьте объектив на белую поверхность, после чего нажмите кнопку затвора.

- **Температура цвета** : ручная настройка цветовой температуры источника света. Цветовая температура — это характеристика источника света конкретного типа, выражаемая в градусах Кельвина. По мере увеличения цветовой температуры распределение цветов становится более холодным. И наоборот, по мере уменьшения цветовой температуры распределение цветов становится более теплым. Нажмите значок , затем перетащите ползунок или нажмите значок  либо , чтобы настроить цветовую температуру.

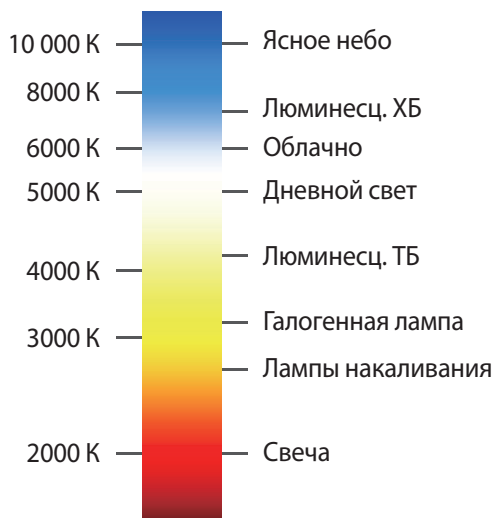

## Примеры



Автобаланс белого



Дневной свет



Лампы дневного света



Лампы накаливания



Если при съемке сложно определить подходящее значение баланса белого, используйте параметр **WB брекетинг** для получения трех снимков с различными значениями баланса белого.

## Изменение предустановленного баланса белого

Можно регулировать цветовые параметры предустановленных источников освещения.

Нажмите значок  рядом с параметром баланса белого. Установите необходимое значение на шкале координат с помощью стрелок или касания области экрана.

- **G:** зеленый
- **A:** желтый
- **M:** пурпурный
- **B:** синий

## Экспозамер

Тип экспонометра представляет собой способ измерения камерой количества света. Камера измеряет количество света в кадре и использует результаты этого измерения для регулировки настроек тех или иных режимов. Например, если объект выглядит темнее, чем в реальности, камера делает переэкспонированный снимок. Если объект выглядит светлее, чем в реальности, камера делает недоэкспонированный снимок.

Нажмите значок  →  → **Экспозамер** и выберите параметр.

- **Мульти:** камера вычисляет количество света по нескольким областям. При достаточном или недостаточном количестве света камера регулирует экспозицию, вычисляя среднее значение общей яркости сюжета. Этот режим подходит для обычных снимков.
- **Точечный замер:** камера вычисляет количество света по центру кадра. Если позади объекта будет слишком яркое освещение, камера отрегулирует экспозицию так, чтобы хорошо было видно объект съемки.
- **Средневзвешенный:** камера вычисляет количество света по большей области, чем при точечном замере. При этом суммируется количество света в центральной части кадра (60–80 %) и в остальной части кадра (20–40 %).

## Съемка

Этот параметр позволяет выбрать способ съемки. Непрерывные или серийные снимки рекомендуются для съемки быстро движущихся объектов, таких как гоночные автомобили.

Нажмите значок  →  → **Съемка** и выберите параметр.

- **Один снимок:** выполнение одиночного снимка.
  - **Непр.съемка (медленно):** непрерывная съемка 5 кадр/с по нажатию кнопки затвора.
  - **Непр.съемка (быстро):** непрерывная съемка 8 кадр/с по нажатию кнопки затвора.
  - **Непр.съемка (10 кадр./с) / Непр.съемка (15 кадр./с) / Непр.съемка (30 кадр./с):** выполнение 30 снимков по нажатию кнопки затвора.
  - **AE брекетинг:** выполнение трех последовательных снимков с разными значениями экспозиции (исходным, на уровень темнее и на уровень светлее). Чтобы снимки не получались размытыми, используйте штатив. Настроить интервальный диапазон можно в меню **Брекетинг**. (стр. 94)
  - **WB брекетинг:** используйте параметр брекетинга для получения трех снимков с различными значениями баланса белого (исходный снимок и еще два с разными настройками баланса белого). Исходный снимок делается по нажатию кнопки затвора. Настройки двух остальных производятся автоматически в соответствии с заданным балансом белого. Настроить интервальный диапазон можно в меню **Брекетинг**. (стр. 94)
-  • Сохранение снимков в режиме непрерывной съемки может занимать больше времени в зависимости от объема и показателей карты памяти.
- В режиме непрерывной съемки рекомендуется использовать штатив.

## Дисплей

С помощью этого параметра можно добавлять или удалять сведения о съемке с экрана.

Нажмите значок  →  → **Дисплей** и выберите параметр.

- **Обычный:** камера выводит на экран основные сведения о съемке.
- **Гистограмма:** камера выводит на экран гистограмму. Гистограмма — это график, показывающий распределение света на снимке. На темных снимках график смещен влево. На ярких снимках график смещен вправо. Высота графика показывает интенсивность цветов. Чем выше пик, тем больше на снимке соответствующего цвета.



Недостаточная экспозиция

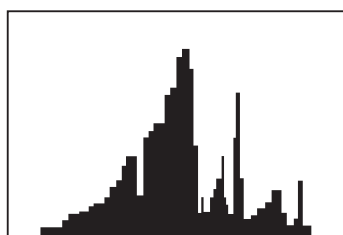

Сбалансированная экспозиция

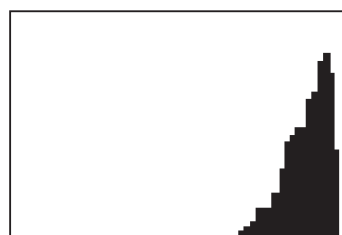

Избыточная экспозиция

- **Горизонтальный уровень:** камера выводит на экран измеритель уровня. Уровнемер помогает держать камеру выровненной по горизонтальным линиям на дисплее.

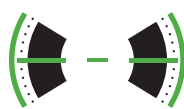

▲ Ровно



▲ Неровно

- **Шкала расстояний:** камера выводит на экран шкалу расстояния. Шкала расстояния показывает расстояние между объектом съемки и камерой. Эта функция доступна при установке объектива, поддерживающего функцию шкалы расстояния.
- **Скрыть:** камера скрывает значки, обозначающие текущие параметры съемки, кроме основных параметров.

## Сохранить как пользовательский режим

С помощью этого параметра можно создавать собственные режимы съемки.



Нажмите значок  →  → **Сохранить как пользовательский режим**.

## Вспышка

Для получения реалистичного снимка объекта количество света должно быть постоянным.

При переменчивых условиях освещения можно воспользоваться вспышкой, чтобы обеспечить постоянное количество света.

В автоматическом или интеллектуальном режиме, в зависимости от выбранного параметра, в условиях недостаточного освещения вспышка активируется автоматически при нажатии кнопки затвора наполовину или при касании экрана.

Нажмите значок  →  → **Вспышка** и выберите параметр. Перед установкой параметра нажмите кнопку активации вспышки в ручном режиме, чтобы открыть вспышку вручную.

- **Выключено:** отключение вспышки.
- **Смарт-вспышка:** яркость вспышки настраивается автоматически с учетом количества окружающего света.
- **Автовспышка:** автоматическое применение вспышки. Вспышка срабатывает, когда объект или фон темные.
- **Автом.+устран.крас.гл.:** автоматическое применение вспышки и устранение эффекта красных глаз.
- **Заполняющая:** срабатывание вспышки в любых условиях.
- **Заполн.+устр.крас.глаз:** срабатывание вспышки в любых условиях и устранение эффекта красных глаз.
- **1-ый занавес:** вспышка срабатывает сразу после открытия затвора. Четкий снимок объекта выполняется в начале его движения.

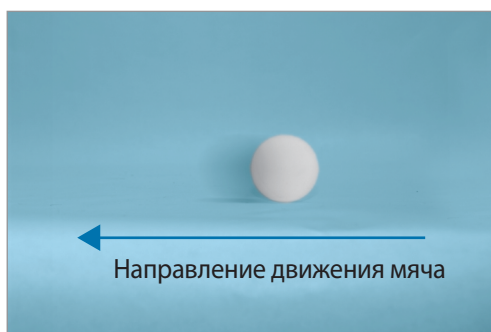

- **2-ой занавес:** вспышка срабатывает перед самым закрытием затвора. Четкий снимок объекта выполняется в конце его движения.





- Во избежание повреждений закрывайте вспышку, если она не используется.
- Принудительное открытие вспышки может повредить камеру.
- Используйте только вспышки, одобренные компанией Samsung. Использование несовместимых вспышек может повредить камеру.



- Между двумя срабатываниями вспышки проходит некоторое время. Не двигайтесь, пока вспышка не сработает второй раз.
- При выборе параметра **Выключено** вспышка не сработает, даже если установлена внешняя вспышка.
- Если свет от вспышки отражается или в воздухе много пыли, на снимке могут появиться крохотные точки.
- При подключении к камере вспышки с возможностью регулировки яркости будут применены параметры внешней вспышки.
- Если объект съемки находится слишком близко к камере, при съемке вспышка может быть заблокирована, что приведет к затемнению снимка. Убедитесь, что объект съемки находится на оптимальном расстоянии от камеры (в соответствии с типом объектива).
- Бленда может препятствовать попаданию света вспышки в объектив. Снимите ее, когда используете вспышку.

## Настройка яркости вспышки

Включите вспышку, чтобы настроить ее яркость.

Нажмите значок  рядом с параметром и настройте яркость вспышки с помощью ползунка или значков  и .

## Режим AF

Этот параметр позволяет выбрать режим фокусировки в соответствии с объектом съемки.

При наличии на объективе переключателя AF/MF с его помощью можно выбрать нужный режим фокусировки. Установите переключатель в положение AF, чтобы выбрать режимы **Одиночный AF** или **Постоянный AF**. Установите переключатель в положение MF, чтобы выбрать режим **Фокусировка вручную**.

Нажмите значок  →  → **Режим AF** и выберите параметр.

- **Одиночный AF:** данный режим удобен для съемки неподвижных объектов. При нажатии кнопки затвора наполовину фокус фиксируется в области фокусировки. После того как камера сфокусировалась на объекте, область фокусировки выделяется зеленым цветом.
- **Постоянный AF:** данный режим удобен для съемки быстро движущихся объектов. При нажатии кнопки затвора наполовину камера продолжает фокусировку. С того момента как область фокусировки зафиксирована, объект остается в фокусе, даже будучи в движении.

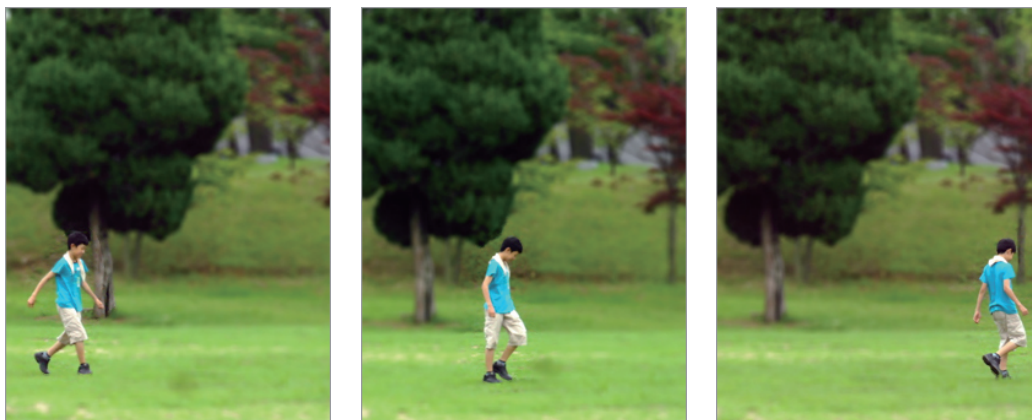

- **Фокусировка вручную:** ручная фокусировка на объекте съемки поворотом фокусировочного кольца на объективе.

**Помощник по MF** облегчает ручную фокусировку. При вращении фокусировочного кольца изображение в области фокусировки будет увеличиваться. (стр. 92) При использовании функции **Пик фокуса** на объекте в фокусе появится выбранный вами цвет. (стр. 92)



## Область AF

Этот параметр позволяет изменить положение области фокусировки.

Обычно камеры фокусируются на ближайшем объекте. Однако если объектов в кадре много, в фокус может попасть что-то лишнее. Чтобы избежать попадания в фокус нежелательных объектов, измените область фокусировки таким образом, чтобы сфокусироваться на нужном объекте. Выбрав подходящую область фокусировки, можно получить более четкий и резкий снимок.

Нажмите значок  →  → **Область AF** и выберите параметр.

- **Центровзвеш.:** фокусировка на центре кадра.
- **Мультизонная:** фокусировка на нескольких областях в кадре. Кадр разделяется на две области и более, для которых камера получает фокусные точки, затем на дисплее камеры появляются зеленые прямоугольники в местах с правильным фокусом. Данный режим рекомендуется для пейзажных снимков.
- **Обнаружение лица:** камера преимущественно фокусируется на лицах людей. Данный режим удобен для съемки группы людей.



Эта функция может оказаться неэффективной при следующих условиях:

- Объект находится слишком далеко от камеры.
- Слишком яркое или слишком темное освещение.
- Объект не смотрит в камеру.
- Объект носит очки или маску.
- Выражение лица объекта меняется слишком резко.
- Свет падает на объект сзади, или условия освещения непостоянны.





- **Отслеживание AF:** отслеживание и автоматическая фокусировка на объекте даже при его движении или изменении композиции кадра.



- Отслеживание объекта может не сработать при следующих условиях:
  - Объект слишком мал.
  - Объект перемещается слишком интенсивно.
  - Съемка выполняется в темном месте или при подсветке сзади.
  - Совпадают окраска или фактура объекта и фона.
  - На объекте есть горизонтальный узор, например, на шторах.
  - Камера сильно дрожит.
- Если камера не может выполнить отслеживание объекта, область фокусировки будет сброшена.
- Если камера не может выполнить фокусировку, рамка фокусировки станет красной и область фокусировки будет сброшена.
- **Снимок одним нажатием:** в этом режиме можно делать снимки одним касанием пальца. При касании объекта съемки на экране камера автоматически выполнит фокусировку на нем и сделает снимок.

## Размер AF

С помощью этого параметра можно изменять размер рамки автофокусировки.

Нажмите значок  →  → **Размер AF** и отрегулируйте размер рамки с помощью значков  и .

## Размер фотографии

При увеличении разрешения повышается количество пикселей, из которых состоит снимок, что позволяет печатать снимки на бумаге большего формата или показывать их на большом экране. При использовании высокого разрешения также увеличивается размер файла. Для снимков, которые будут показываться в цифровой фоторамке или размещаться в Интернете, следует выбирать более низкое разрешение.

Нажмите значок  →  → **Размер фотографии** и выберите параметр.

## Качество

Этот параметр позволяет выбрать более высокое качество фотосъемки, чтобы получить лучшие снимки. Выбор высокого качества фотографий также увеличивает размер файла.

Нажмите значок  →  → **Качество** и выберите параметр.

Камера сохраняет снимки в формате JPEG либо RAW. Снимки в формате JPEG сохраняются в памяти камеры в соответствии с настройками камеры на момент съемки. Тем не менее RAW-файлы не преобразуются в формат JPEG и сохраняются в памяти без каких-либо изменений.

RAW-файлы имеют расширение *srw*. Для регулировки экспозиции, баланса белого, оттенков, контрастности и цветов в RAW-файлах или для преобразования их в другие форматы используйте программу Adobe Photoshop Lightroom, которая поставляется на DVD-диске с программным обеспечением. Убедитесь, что в памяти есть место для сохранения снимков в формате RAW.

## Установка Adobe Photoshop Lightroom

Вставьте DVD-диск с программой Adobe Photoshop Lightroom в компьютер, выберите язык и следуйте инструкциям на экране, чтобы завершить установку.

С помощью программы Adobe Photoshop Lightroom можно преобразовывать и редактировать файлы изображений, включая файлы в форматах JPEG, TIFF и RAW. Дополнительные сведения см. в справке по программе.



- Яркость, цвет и другие аспекты изображения могут выглядеть в программе Adobe Photoshop Lightroom иначе. Это происходит по причине того, что при обработке изображения в программе Adobe Photoshop Lightroom исходные настройки камеры и эффекты, примененные к изображению во время съемки, удаляются.
- Если при подключении устройства к компьютеру Mac OS при помощи кабеля USB используется режим PTP, эскизы изображений на панели импорта в программе Adobe Photoshop Lightroom могут быть недоступны. В этом случае щелкните кнопку импорта и просмотрите их в модуле библиотеки.



## Настроить изображение

Этот параметр позволяет выполнить настройку цвета, резкости, насыщенности и контрастности снимков.

Нажмите значок  →  → **Настроить изображение** и настройте каждое значение с помощью ползунка или значков  и .

## Таймер

Таймер предназначен для отложенной съемки.

Нажмите значок  →  → **Таймер** и выберите параметр.

Чтобы запустить таймер, нажмите кнопку затвора. Камера выполнит снимок после указанного периода времени. Чтобы отменить таймер, нажмите кнопку затвора.

## Помощник по MF

С помощью этого параметра можно увеличить изображение в кадре и с легкостью настроить фокусировку с помощью фокусирующего кольца.

Нажмите значок  →  → **Помощник по MF** и выберите параметр.

- **Выключено:** отключение функции.
- **Увеличить x5:** при вращении кольца фокусировки изображение в области фокусировки будет увеличено в пять раз.

## Пик фокуса

С помощью этого параметра можно задать цвет для облегчения фокусировки, который будет появляться на объекте в фокусе при вращении фокусирующего кольца.

Нажмите значок  →  → **Пик фокуса** и выберите параметр.

- **Уровень:** установка уровня чувствительности при обнаружении объекта в фокусе либо выключение параметра.
- **Цвет:** выбор цвета, который будет появляться на объекте в фокусе.

## Связать точки АЕ и АF

С помощью этого параметра можно измерить экспозиционное число области фокусировки. Когда этот параметр включен, камера автоматически настраивает оптимальную экспозицию, вычисляя яркость области фокусировки.

Нажмите значок  →  → **Связать точки АЕ и АF** и включите или выключите этот параметр.

## Режим рамки

При настройке значения диафрагмы или выдержки экспозиция меняется в соответствии с произведенными изменениями, поэтому дисплей может потемнеть. Если этот параметр включен, яркость дисплея остается постоянной вне зависимости от настроек, что облегчает компоновку кадра.

Нажмите значок  →  → **Режим рамки** и включите или выключите этот параметр.

## OIS (стабилизация)

Используйте оптическую стабилизацию изображения (OIS) для уменьшения или устранения смазанности изображения от дрожания камеры.

При использовании объектива с переключателем (OIS) необходимо установить его в положение ON (Вкл.).

Нажмите значок  →  → **OIS (стабилизация)** и выберите нужный параметр.

- **Выключено:** отключение функции OIS.
- **OIS (ползатвора):** в этом режиме функция OIS срабатывает только по нажатию кнопки затвора наполовину.
- **OIS (всегда):** в этом режиме функция OIS работает постоянно.



- Эта функция может работать неправильно при следующих условиях:
  - При перемещении камеры за движущимся объектом.
  - При чрезмерном дрожании камеры.
  - При увеличенной выдержке (например, при съемке в условиях недостаточного освещения).
  - Если аккумулятор разряжен.
  - При съемке вблизи.
- При использовании данной функции со штативом снимки могут получиться смазанными из-за вибрации сенсора OIS. Отключить эту функцию во время использования штатива.
- Изображение на дисплее может быть смазанным, если камера ударялась или падала. В этом случае перезагрузите устройство.

## Брекетинг

С помощью этого параметра можно изменить настройки автоматической экспозиционной вилки и вилки баланса белого.

Нажмите значок  →  → **Брекетинг** и выберите параметр.

- **Огранич. AE:** настройка интервального диапазона экспозиции для трех снимков с эксповилкой.
- **Огранич. WB:** настройка интервального диапазона баланса белого для трех снимков с вилкой баланса белого.

## Настройка ISO



С помощью этого параметра можно изменить настройки светочувствительности ISO.

Нажмите значок  →  → **Настройка ISO** и выберите параметр.

- **Шаг чувствительн. ISO:** настройка светочувствительности ISO с шагом 1/3 или 1.
- **Автомат. диапазон ISO:** максимальное значение светочувствительности ISO, для которого в режиме ISO Auto будет выбираться то или иное значение шага EV.

## DMF

С помощью параметра непосредственной ручной фокусировки (Direct Manual Focus — DMF) можно выполнить фокусировку на объекте съемки неполным нажатием кнопки затвора, настроив фокусировку вручную вращением фокусировочного кольца.

Нажмите значок  →  → **DMF** и включите или выключите этот параметр.

## Устранение шумов

С помощью этого параметра можно снизить уровень визуального шума на снимках.

Нажмите значок  →  → **Устранение шумов** и выберите параметр.

- **Высокое NR ISO:** устранение шума, который может появиться при высокой светочувствительности ISO. Значение интенсивности можно выбрать из параметров **Высокий**, **Обычный** и **Низкий**.
- **Долгосроч. NR:** устранение шума, который может появиться при длительной выдержке.

## Исправление дисторсии

Исправление искажений объектива.

Нажмите значок  →  → **Исправление дисторсии** и включите или выключите этот параметр.

## Цветовое пространство

Этот параметр позволяет выбрать способ представления цвета. В цифровых устройствах обработки изображений, таких как цифровые камеры, мониторы и принтеры, предусмотрены собственные методы цветопередачи, называемые цветовыми пространствами.

Нажмите значок  →  → **Цветовое пространство** и выберите параметр.

- **S RGB:** международный стандарт цветового пространства sRGB (Standard RGB), разработанный Международной электротехнической комиссией IEC (International Electrotechnical Commission). Пространство sRGB широко применяется для создания цветов на мониторах ПК, а кроме того, является стандартным цветовым пространством для Exif. Пространство sRGB рекомендуется применять для обычных изображений и изображений, размещаемых в Интернете.

- **Adobe RGB:** Adobe RGB используется для коммерческой печати и обладает более широким цветовым диапазоном, чем sRGB. Благодаря этому данное пространство упрощает редактирование снимков на компьютере. Обратите внимание, что отдельные программы обычно совместимы с ограниченным числом цветовых пространств.



Номенклатура имен файлов зависит от выбранного параметра цветового пространства.

- Файлы sRGB: YYYYMMDD\_hhmmss.jpg. Например, снимок, выполненный 2 января 2013 г. в 15:30:45, будет носить имя 20130102\_153045.jpg. Имена файлов для снимков в режиме непрерывной и серийной съемки, а также для снимков с эксповилкой будут вида YYYYMMDD\_hhmmss\_x.jpg; файл из предыдущего примера будет носить имя 20130102\_153045\_1.jpg.
- Файлы Adobe RGB: YYYYMMDD\_hhmmss\_A.jpg. Имена файлов для снимков в режиме непрерывной и серийной съемки, а также для снимков с эксповилкой будут вида YYYYMMDD\_hhmmss\_Ax.jpg.

## Динамический диапазон

Воспользуйтесь этим параметром для предотвращения потери детализации на освещенных участках при съемке объектов с контрастными светотенями.

Нажмите значок  →  → **Динамический диапазон** и выберите параметр.

- **Выключено:** отключение функции.
- **Смарт-диапазон+:** предотвращение потери детализации на освещенных участках.
- **HDR (Насыщенные тона):** в этом режиме камера делает три снимка с различными значениями экспозиции и объединяет их в один снимок. Снимок с исходным значением экспозиции также будет сохранен.

## Руководство по засветке

С помощью этого параметра можно обнаружить область с засветкой на экране предварительного просмотра.

Нажмите значок  →  → **Руков. по засветке** и включите или выключите этот параметр.



## Параметры видеосъемки

Нажмите значок  →  и настройте параметры видеосъемки.

- **Размер видео:** выбор разрешения видео. Чем выше разрешение, тем выше качество изображения. Видеоклипы с высоким разрешением занимают больше памяти.
- **Качество:** выбор качества видеосъемки. Чем выше качество изображения, тем больше места в памяти занимает снимок.
- **Мультидвижение:** установка скорости воспроизведения видеозаписей.



При выборе параметра, отличного от x1, звук записываться не будет.

- **Голос:** запись звука при видеосъемке.
- **Фильтрация шума ветра:** удаление окружающих шумов и шума ветра.
- **Формат воспроизвед. видео:** выбор формата выходного видеосигнала для вашей страны. В формате **NTSC** можно делать видеозаписи с частотой 60, 30 и 24 кадр/с, а в формате **PAL** — 50, 25 и 24 кадр/с.

## Параметры обмена

Настройте эти параметры, чтобы обмениваться снимками после их выполнения. Нажмите значок  →  и выберите параметр.

- **Обмен фотографиями:** прямая отправка снимка на другое устройство с помощью технологии Wi-Fi Direct.



- Эта функция недоступна, если включен параметр подписи.
- Если эта функция включена, установить качество **RAW** или **RAW + JPEG** невозможно.



- **Обмен фото с друзьями:** камера распознает лицо на снимке, отмеченное тегом, и отправляет снимок этому человеку.
- **Обмен фото в ChatON:** прямая отправка снимка на другое устройство с помощью ChatON.



Эта функция недоступна, если включен параметр подписи.

- **Удаленный видеоискатель:** удаленное управление камерой с помощью устройства.

## Настройки камеры

Нажмите значок  →  и настройте параметры камеры.

- **Режим камеры:** выбор режима работы для базового или экспертного использования камеры.
- **Звук автофокуса:** регулировка звука автофокусировки.
- **Сигнал:** включение или выключение звукового сигнала.
- **Описание:** просмотр описания режима.
- **Сетка:** вывод на экран вспомогательной сетки для компоновки кадра.
- **Автоотключение:** установка времени, по истечении которого подсветка дисплея будет отключаться.
- **Просмотр:** быстрый просмотр выполненных снимков или видеозаписей.
- **Подпись:** добавление подписи к фотографии.



Эта функция недоступна, если включен параметр **Штамп даты и времени**.

- **Штамп даты и времени:** добавление к снимку даты и времени.



- Эта функция недоступна, если включен параметр **Подпись**.
- Добавить дату и время к файлам в формате RAW невозможно.

- **Тег GPS:** добавление к файлу сведений GPS (местонахождение и время), а также сведений о погоде. Включите эту функцию во время съемки для создания альбомов в приложении **Story Album** или воспользуйтесь функцией рекомендации фотографий.



- При плохих метеоусловиях, а также в местах, где на пути GPS-сигнала могут возникнуть препятствия (пространства между зданиями, низменности), качество связи может снижаться.
- При загрузке снимков в Интернет на них могут оставаться сведения о ваших координатах. Чтобы избежать этого, отключите функцию GPS.

- **Управление голосом:** включение или выключение режима распознавания голоса для фото- или видеосъемки.
- **Контекстное имя файла:** добавление к именам файлов контекстных тегов, например информации о местонахождении.



- Для использования данной функции должно быть включено определение местонахождения с помощью GPS.
- Контекстные сведения выводятся на языке устройства на дату создания файлов.

- **Лампа автофокуса:** включение подсветки автофокуса в условиях недостаточного освещения.
- **Режим при вкл.:** выбор режима камеры по умолчанию после включения устройства.
- **Диск управления (P/A/S/M):** настройка функций диска управления при его первом нажатии или повороте на экране предпросмотра в ручном режиме.
  - **Параметр 1:** переход на экран выбора режима при первом нажатии или повороте диска управления.
  - **Параметр 2:** переход на экран выбора режима при повороте диска управления. Нажимайте на диск управления для перехода по основным параметрам съемки.
  - **Параметр 3:** переход по основным параметрам съемки нажатием на диск управления. Параметры регулируются поворотом диска управления.



В автоматическом или интеллектуальном режиме изменять режимы можно только с помощью диска управления.

- **Память:** выбор области памяти для хранения снимков и видеозаписей.
- **Выбор экрана:** настройка датчика расстояния/светочувствительности для автоматического переключения между экраном и видоискателем либо использованием только экрана.
- **Горизон. калибровка:** калибровка измерителя уровня. Если измеритель уровня не выровнен, поместите камеру на ровную поверхность и следуйте инструкциям на экране.



- Откалибровать измеритель уровня в портретной ориентации невозможно.
- Для успешной калибровки камера должна быть расположена ровно (без наклона вверх или вниз).

- **Очистка датчиков:** удаление пыли с матрицы.
- **Микропрогр. объектива:** обновление прошивки для объектива.



Перед обновлением прошивки объектива загрузите файл прошивки в корневую папку во внутренней памяти или на карте памяти, перейдите на главный экран и запустите приложение камеры.

- **Сброс:** сброс настроек камеры.

# Мультимедиа

## Галерея

Воспользуйтесь этим приложением для просмотра снимков и видеозаписей.

Выберите пункт **Галерея** на экране приложений.



- Поддержка некоторых форматов файлов зависит от программного обеспечения устройства.
- Некоторые файлы могут воспроизводиться с ошибками в зависимости от настроек сжатия.

## Просмотр изображений

При запуске приложения **Галерея** будут показаны доступные папки. При сохранении изображения в другом приложении, например **E-mail**, будет автоматически создана папка **Download** для хранения такого изображения. Аналогичным образом при выполнении снимка экрана будет создана папка **Screenshots**. Выберите папку, чтобы открыть ее.

Изображения в папке отсортированы по дате создания. Выберите изображение, чтобы просмотреть его в полноэкранном режиме.

Выполните прокрутку влево или вправо, чтобы просмотреть следующее или предыдущее изображение.



Снимки, выполненные в режимах непрерывной или серийной съемки, в режиме эскизов отображаются комплектом. Коснитесь эскиза, чтобы просмотреть отдельные снимки.

## Увеличение и уменьшение масштаба

Ниже перечислены способы увеличения масштаба изображения:

- Чтобы увеличить масштаб, дважды коснитесь любой области экрана.
- Прикоснитесь к экрану двумя пальцами и разведите их в стороны, чтобы увеличить масштаб. Сведите пальцы вместе, чтобы уменьшить масштаб; дважды прикоснитесь к экрану, чтобы вернуться к исходному масштабу.



## Просмотр изображений с помощью режима отслеживания движений

При увеличенном масштабе изображения коснитесь точки на экране и удерживайте ее, а затем переместите устройство в любом направлении для просмотра изображения.

На экране приложений выберите пункт **Настройки** → **Мое устройство** → **Движения и жесты** → **Движения**, переместите переключатель **Движения** вправо и включите переключатель для функции **Детальный просмотр изображения**.

Для выключения режима отслеживания движений выключите переключатель.

## Просмотр видеозаписей

Видеофайлы отмечены значком  на экране предпросмотра. Выберите нужную видеозапись и коснитесь значка .

## Редактирование изображений

Во время просмотра изображения нажмите кнопку  и воспользуйтесь следующими возможностями:

- **Изменить:** запуск приложения фоторедактора для редактирования изображений.
- **Свойства:** просмотр сведений об изображении.
- **Слайд-шоу:** запуск слайд-шоу с изображениями из текущей папки.
- **Избранное:** добавление изображения в список избранного.
- **Фоторамка:** добавление к изображению рамки и подписи. Измененное изображение будет сохранено в папке **Photo frame**.
- **Заметка к фотографии:** добавление заметки на оборотной стороне изображения. Коснитесь значка , чтобы изменить заметку.
- **Подпись:** добавление подписи к фотографии. Подписи хранятся в папке **My Signature**.
- **Копировать в буфер обмена:** копирование изображения в буфер обмена.
- **Повернуть влево:** поворот изображения против часовой стрелки.
- **Повернуть вправо:** поворот изображения по часовой стрелке.
- **Обрезать:** изменение размера синей рамки и сохранение изображения в ее границах.
- **Обмен фото с друзьями:** отправка изображения человеку, лицо которого отмечено тегом на изображении.
- **Печать:** печать изображения через USB или по сети Wi-Fi. Устройство совместимо только с некоторыми принтерами Samsung.

- **Переименовать:** переименование файла.
- **Установить как:** установка изображения в качестве обоев или изображения для контакта.
- **Настройки:** изменение настроек галереи.

## Изменение изображений

Во время просмотра изображения нажмите значок  → **Изменить**.

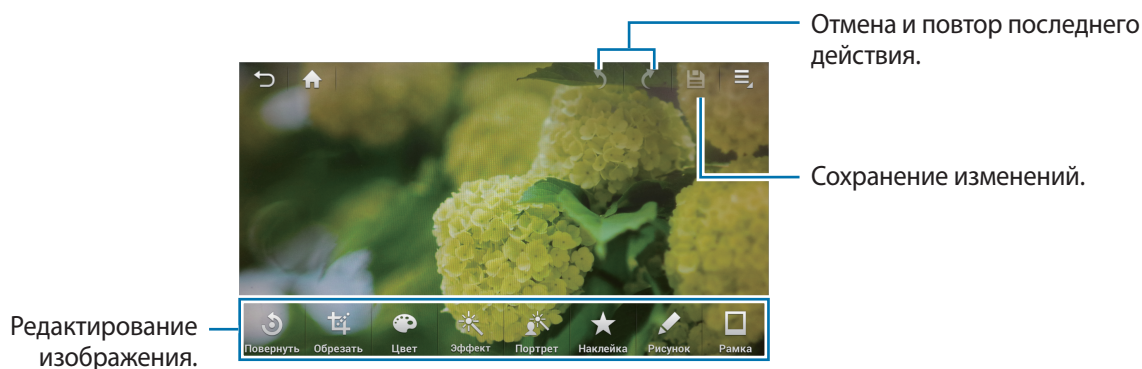

Чтобы выбрать область для редактирования, коснитесь и удерживайте экран, затем выберите пункт **Режим выделения**.

### Поворот изображений

Выберите пункт **Повернуть**, укажите параметр внизу экрана и нажмите значок .

### Обрезка снимков

Выберите пункт **Обрезать**, укажите параметр внизу экрана, поверните или измените размер рамки с помощью точек и нажмите значок .

### Изменение цветов

Выберите пункт **Цвет**, укажите цветовой эффект внизу экрана, перетащите ползунок влево или вправо (при необходимости), затем нажмите значок .

## Применение эффектов фильтра

Выберите пункт **Эффект**, укажите эффект фильтра внизу экрана, перетащите ползунок влево или вправо (при необходимости), затем нажмите значок .

## Изменение портретного снимка

Выберите пункт **Портрет**, укажите эффект портрета внизу экрана, перетащите ползунок влево или вправо (при необходимости), затем нажмите значок .

## Добавление наклеек к изображениям

Выберите пункт **Наклейка**, укажите тип наклейки внизу экрана, выберите нужную наклейку и нажмите значок .

## Рисование на изображениях

Выберите пункт **Рисунок**, создайте рисунок на изображении и нажмите значок .

Чтобы изменить настройки пера, выберите пункт **Ручка**.

Чтобы стереть рисунок, выберите пункт **Ср-во удаления**. Чтобы изменить размер ластика, выберите пункт **Ср-во удаления** еще раз.



## Добавление рамок к изображениям

Выберите пункт **Рамка**, укажите рамку внизу экрана и нажмите значок .

## Избранные изображения

Во время просмотра изображения нажмите кнопку  → **Избранное**, чтобы добавить его в список избранного.

## Создание коллажей

Находясь в папке, нажмите кнопку  → **Выберите элемент**, с помощью флажков выберите от 2 до 4 изображений и нажмите кнопку  → **Создать коллаж**. Выберите стиль оформления внизу экрана, затем выберите пункт **Сохранить**.



Для добавления изображений коснитесь значка  → **Добавить картинку**.

Для удаления изображений коснитесь значка .

Чтобы изменить расположение изображений, коснитесь значка .



## Удаление изображений

Используйте один из следующих способов:

- Находясь в папке, нажмите кнопку  → **Выберите элемент**, с помощью флажков выберите нужные изображения и коснитесь значка .
- Во время просмотра изображения коснитесь значка .

## Обмен изображениями

Используйте один из следующих способов:

- Находясь в папке, нажмите кнопку  → **Выберите элемент**, с помощью флажков выберите нужные изображения и коснитесь значка , чтобы отправить их другим пользователям.
- Во время просмотра изображения нажмите значок , чтобы отправить его другим пользователям.

## Установка обоев

Во время просмотра изображения нажмите кнопку  → **Установить как**, чтобы установить изображение в качестве обоев или назначить его в качестве фото контакта.

## Установка меток для лиц

Во время просмотра изображения нажмите значок  → **Настройки** и установите флажок рядом с пунктом **Метка лица**. Вокруг распознанного лица на изображении появится желтая рамка. Коснитесь лица и выберите пункт **Добавить имя**, а затем выберите или добавьте контакт.



Когда на изображении появится метка лица, коснитесь ее и воспользуйтесь доступными функциями, такими как отправка сообщений.



В работе функции распознавания лиц могут наблюдаться сбои в зависимости от угла наклона и размера лица, цвета кожи, выражения лица, условий освещенности или аксессуаров на лице.

## Упорядочение приложений по папкам

Можно создавать на устройстве папки для хранения снимков и видеозаписей. Файлы можно копировать или перемещать из папки в папку.

Чтобы создать новую папку, коснитесь значка . Введите имя папки, выберите пункт **Да** и отметьте флажками нужные снимки или видеозаписи. Коснитесь и удерживайте выбранный снимок или видеозапись, перетащите элемент в новую папку и нажмите значок . Выберите пункт **Копир.**, чтобы копировать элемент, или пункт **Перем.**, чтобы переместить его.



## Видео

Воспользуйтесь этим приложением для просмотра видеозаписей.

Выберите пункт **Видео** на экране приложений.



- Поддержка некоторых форматов файлов зависит от программного обеспечения устройства.
- Некоторые файлы могут воспроизводиться с ошибками в зависимости от настроек сжатия.

## Просмотр видеозаписей

Выберите видеозапись для просмотра.

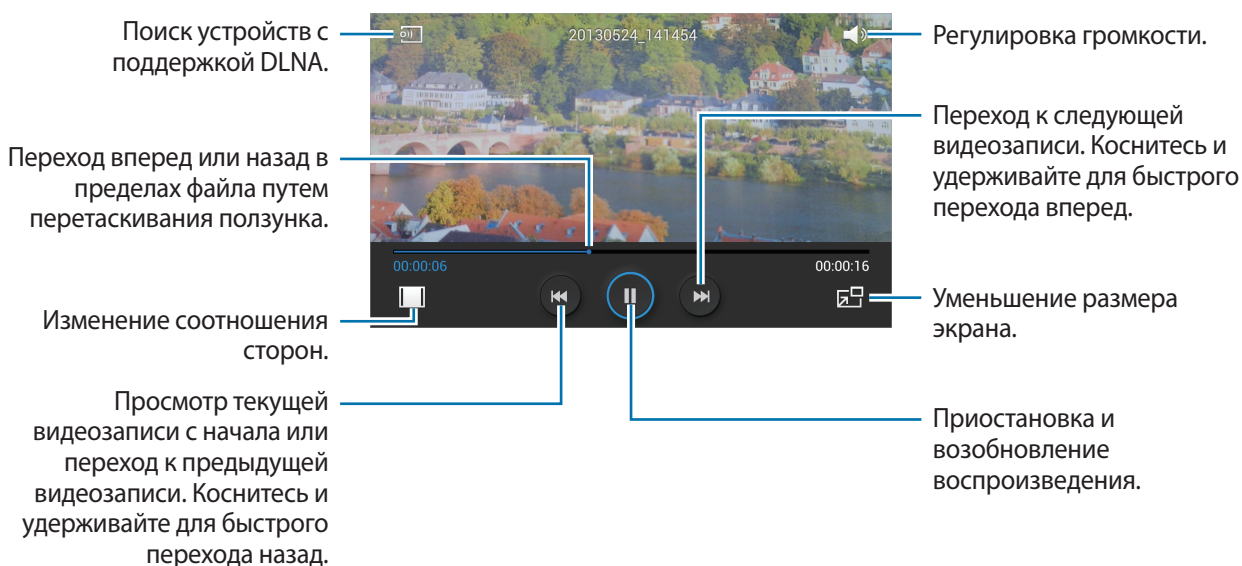

## Удаление видеозаписей

Нажмите кнопку  → **Удалить**, установите флажки рядом с нужными видеозаписями и выберите пункт **Удалить**.

## Обмен видеозаписями

Нажмите кнопку  → **Отправить через**, с помощью флажков выберите видео, затем выберите пункт **ОК** и укажите способ обмена.

## Всплывающий видеоплеер

Воспользуйтесь этой функцией для работы в других приложениях без закрытия видеоплеера. Для использования всплывающего видеоплеера при просмотре видео коснитесь значка .

Прикоснитесь к экрану двумя пальцами и разведите их в стороны, чтобы увеличить окно плеера, и сведите пальцы вместе, чтобы уменьшить его. Чтобы переместить проигрыватель, перетащите его в нужное место.

## Музыка

Воспользуйтесь этим приложением для прослушивания музыки.

Выберите пункт **Музыка** на экране приложений.





- Поддержка некоторых форматов файлов зависит от программного обеспечения устройства.
- Некоторые файлы могут воспроизводиться с ошибками в зависимости от настроек сжатия.

## Прослушивание музыки

Выберите музыкальную категорию и нужную песню.

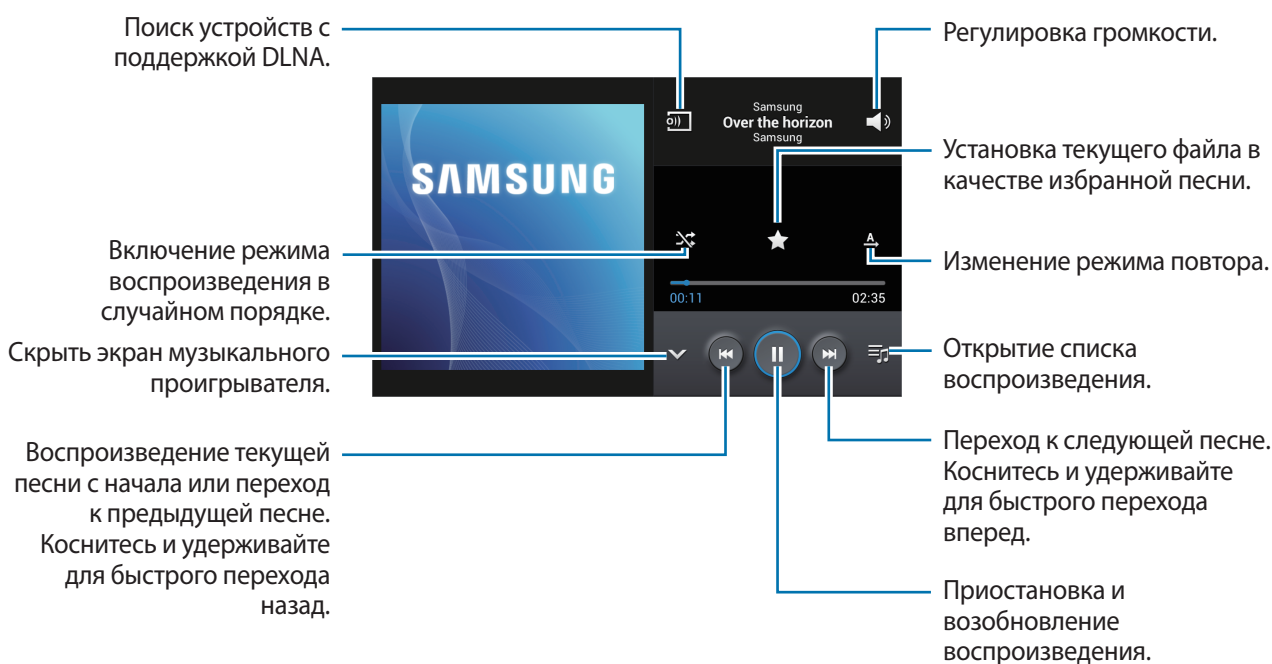
Чтобы открыть музыкальный проигрыватель, коснитесь изображения альбома внизу экрана.



Чтобы прослушивать песни с одинаковой громкостью, нажмите кнопку  → **Настройки** → **Смарт-громкость**.



Если включена функция **Смарт-громкость**, громкость воспроизведения может быть выше громкости звуков устройства. Избегайте длительного прослушивания музыки на максимальной громкости, это может привести к нарушениям слуха.

## Создание списков воспроизведения

Можно создавать собственную подборку песен.

Выберите пункт **Списки воспр.** и нажмите кнопку  → **Создать список**. Введите название списка воспроизведения и выберите пункт **Да**. Выберите пункт **Добавить музыку**, укажите нужные песни и выберите пункт **Да**.

Чтобы добавить текущую песню в список воспроизведения, нажмите кнопку  → **Добавить в список**.

## Прослушивание музыки под настроение

Можно прослушивать музыку, соответствующую вашему настроению. Устройство автоматически создаст список воспроизведения. После добавления новой песни выберите пункт **Музык. квадрат** →  → **Обновление библиотеки**.

Выберите пункт **Музык. квадрат** и укажите ячейку настроения. Либо выберите несколько ячеек, перетащив палец.

## YouTube

Воспользуйтесь этим приложением для просмотра видеозаписей на веб-сайте YouTube. Выберите пункт **YouTube** на экране приложений.



Доступность этого приложения зависит от региона и поставщика услуг.

## Просмотр видеозаписей

Коснитесь значка  и введите ключевое слово. Выберите один из результатов поиска, чтобы просмотреть видеозапись.

Поверните устройство по часовой стрелке, чтобы просмотреть видеозапись в полноэкранном режиме.

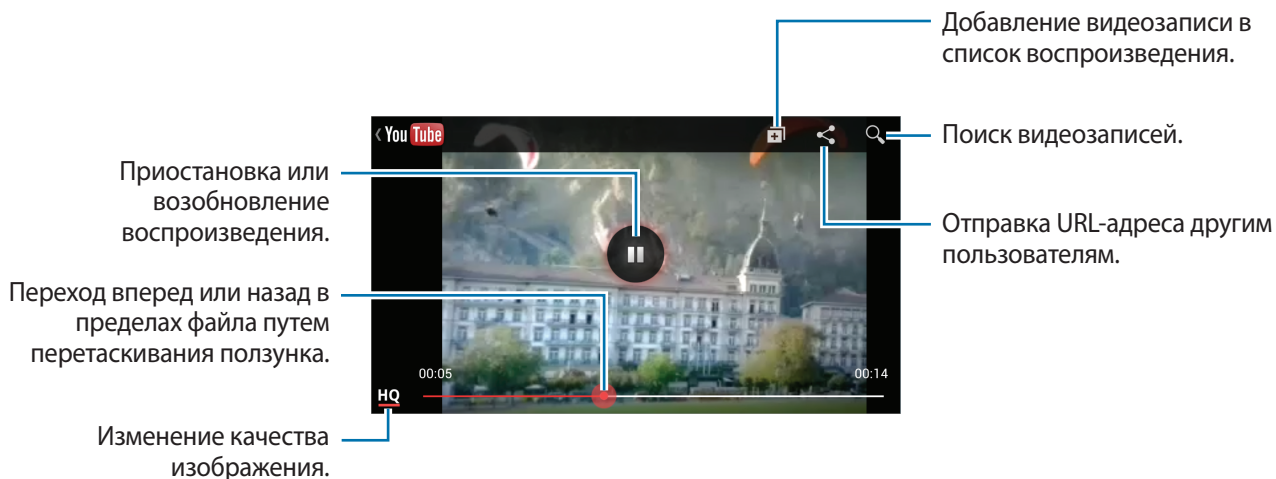

## Обмен видеозаписями

Выберите нужную видеозапись, коснитесь значка  и выберите способ обмена.

## Отправка видеозаписей в Интернет

Выберите свою учетную запись, коснитесь значка , выберите видеозапись, введите ее описание и выберите пункт **ЗАГРУЗИТЬ**.

## Рекомендация фотографий

В этом приложении можно просматривать снимки расположенных поблизости достопримечательностей, сделанные другими пользователями.

Выберите пункт **Рекоменд. фотогр.** на экране приложений.

### Просмотр снимков

С учетом вашего текущего местоположения вам предлагаются снимки ближайших мест на карте. Найдите место и коснитесь эскиза его снимка для полноэкранного просмотра.

Во время просмотра снимка нажмите кнопку  → **Добавить в избранное/к местам**, добавьте снимок или место в список избранного и включите уведомления. Когда вы посетите место на снимке, то получите оповещение.

### Использование фотографий в качестве руководства по съемке

Предлагаемые фотографии можно использовать как руководство для съемки тех же или подобных мест.

Во время просмотра снимка коснитесь значка . Запустится приложение камеры, в котором будет показан этот снимок. Теперь вы сможете сделать свой снимок, используя предложенный угол съемки и композицию имеющейся фотографии.

# СВЯЗЬ

## Контакты



Воспользуйтесь этим приложением для управления телефонными номерами, электронными адресами и другими сведениями о контактах.

Выберите пункт **Контакты** на экране приложений.

## Управление контактами

### Создание контактов

Коснитесь значка  и введите сведения о контакте.

-  : добавление изображения.
-  /  : добавление или удаление поля сведений о контакте.

### Редактирование контактов

Выберите контакт для редактирования и коснитесь значка .

### Удаление контактов



Нажмите кнопку  → Удалить.

## Поиск контактов

Ниже перечислены способы поиска контактов:

- Перейдите вверх или вниз по списку контактов.
- Также можно провести пальцем по указателю справа, чтобы быстро прокрутить список.
- Коснитесь поля поиска вверху списка контактов и введите критерий поиска.

После выбора контакта можно выполнить одно из следующих действий:

- : добавление контакта в список избранных.
- : отправка сообщения.
- : отправка сообщения электронной почты.

## Просмотр контактов

По умолчанию показываются все контакты, сохраненные в памяти устройства, на SIM- или USIM-карте либо в другой учетной записи.

Нажмите кнопку  → **Показать контакты** и выберите область хранения контактов.

## Перемещение контактов

### Перемещение контактов в Google

Нажмите кнопку  → **Объединить учетные записи** → **Объединить с Google**.

Контакты, перемещенные в сервис Google Contacts, помечены в списке контактов значком .

### Перемещение контактов в Samsung

Нажмите кнопку  → **Объединить учетные записи** → **Объединить с Samsung account**.

Контакты, перемещенные в сервис Samsung Contacts, помечены в списке контактов значком .

## Импорт и экспорт контактов

### Импорт контактов

Нажмите кнопку  → **Импорт/экспорт** → **Импорт с SIM-карты, Импорт с карты памяти SD** или **Импорт из внутренней памяти**.

### Экспорт контактов

Нажмите кнопку  → **Импорт/экспорт** → **Экспорт на SIM-карту, Экспорт на карту памяти SD** или **Экспорт во внутреннюю память**.

### Обмен контактами

Нажмите кнопку  → **Отправить контакт**, выберите контакты, затем пункт **Готово** и укажите способ обмена.

## Избранные контакты

Нажмите кнопку  и выполните одно из следующих действий:

- **Поиск:** поиск контакта.
- **Добавить в избранное:** добавление контакта в список избранного.
- **Удалить из избранного:** удаление контакта из списка избранного.
- **Сетка / Список:** просмотр контактов в виде сетки или списка.

## Группы контактов

### Добавление контактов в группы

Выберите группу и коснитесь значка . Укажите контакты для добавления и выберите пункт **Готово**.



## Управление группами

Нажмите кнопку  и выполните одно из следующих действий:

- **Создать:** создание новой группы.
- **Поиск:** поиск контакта.
- **Изменить порядок:** нажмите и удерживайте значок  рядом с названием группы, перетащите его вверх или вниз, затем выберите пункт **Готово**.
- **Удалить группы:** выберите созданные вами группы, затем выберите пункт **Удалить**.  
Предустановленные группы удалить невозможно.

## Отправка текстового сообщения или сообщения электронной почты участнику группы

Выберите группу, нажмите кнопку  → **Отправить сообщение** или **Отправить E-mail**, укажите участников группы и выберите пункт **Готово**.

## Визитки

Вы можете создавать визитки и отправлять их другим пользователям.

Выберите пункт **Настроить профиль**, введите сведения о себе, например номер телефона, адрес электронной почты и почтовый адрес, затем выберите пункт **Сохранить**. Если сведения о вас были сохранены во время настройки устройства, выберите визитку в меню **Я** и коснитесь значка  для ее редактирования.

Нажмите кнопку  → **Отправить контакт** и выберите способ обмена.

## Сообщения

Воспользуйтесь этим приложением для отправки текстовых (SMS) или мультимедийных (MMS) сообщений.

Выберите пункт **Сообщения** на экране приложений.



За отправку и получение сообщений за пределами домашней сети может взиматься дополнительная плата. Дополнительную информацию можно получить у поставщика услуг.



## Отправка сообщений

Выберите пункт **Создать**, добавьте получателей, введите сообщение и коснитесь значка .

Ниже перечислены способы добавления получателей:

- Введите номер телефона.
- Коснитесь значка , укажите нужные контакты и выберите пункт **Готово**.

Ниже перечислены способы создания мультимедийных сообщений:

- Коснитесь значка  и вложите в сообщение изображения, видеозаписи, контакты, заметки, события календаря и другие элементы.
- Для ввода темы нажмите кнопку  → **Добавить тему**.

## Отправка отложенных сообщений

При создании сообщения нажмите значок  → **Планирование**. Установите время и дату и выберите пункт **Да**. Сообщение будет отправлено устройством в назначенные время и дату.



- Если в назначенное время устройство будет отключено, не подключено к сети или работа сети будет неустойчивой, то сообщение отправлено не будет.
- Эта функция действует на основе времени и даты, установленных на устройстве. Время и дата могут оказаться неправильными, если при перемещении по часовым поясам эти данные не будут обновлены по сети.

## Перевод и отправка сообщений

Чтобы воспользоваться функцией перевода, во время создания сообщения нажмите кнопку  → **Перевести**, переместите переключатель **Перевести** вправо, задайте языковую пару и выберите пункт **Да**.

Коснитесь значка , чтобы перевести сообщение, затем выберите пункт **Готово**. Сообщение на языке оригинала будет заменено сообщением на языке перевода.

## Просмотр входящих сообщений

Входящие сообщения группируются в потоки по контактам.

Выберите контакт, чтобы просмотреть сообщения от него.

## E-mail

Воспользуйтесь этим приложением для просмотра и отправки сообщений электронной почты.

Выберите пункт **E-mail** на экране приложений.

## Настройка учетных записей электронной почты

При первом открытии меню **E-mail** появится запрос на настройку учетной записи.

Введите адрес электронной почты и пароль. Выберите пункт **Далее** для настройки личной учетной записи, например Google Mail, выберите или пункт **Ручная настройка** для настройки корпоративной учетной записи. После этого следуйте инструкциям на экране для завершения настройки.

Для настройки другой учетной записи электронной почты нажмите кнопку  → **Настройки** → **Добавить уч. запись**.

## Отправка сообщений

Выберите нужную учетную запись электронной почты и коснитесь значка  вверху экрана.

Введите получателей, тему и текст сообщения, затем коснитесь значка .

Чтобы добавить получателей из списка контактов, коснитесь значка .

Чтобы вложить в сообщение изображения, видеозаписи, контакты, заметки, события календаря и другие элементы, коснитесь значка .

Чтобы добавить изображения, события календаря, контакты, сведения о местонахождении и прочие сведения в тело сообщения, коснитесь значка .

## Отправка отложенных сообщений

При создании сообщения нажмите кнопку  → **Запланировать отправку**. Отметьте флажком пункт **Запланировать отправку**, укажите время и дату и выберите пункт **Готово**. Сообщение будет отправлено устройством в назначенные время и дату.



- Если в назначенное время устройство будет отключено, не подключено к сети или работа сети будет неустойчивой, то сообщение отправлено не будет.
- Эта функция действует на основе времени и даты, установленных на устройстве. Время и дата могут оказаться неправильными, если при перемещении по часовым поясам эти данные не будут обновлены по сети.

## Просмотр сообщений

Выберите нужную учетную запись электронной почты, после чего начнется загрузка новых сообщений. Чтобы загрузить новые сообщения вручную, коснитесь значка .

Коснитесь сообщения для просмотра.

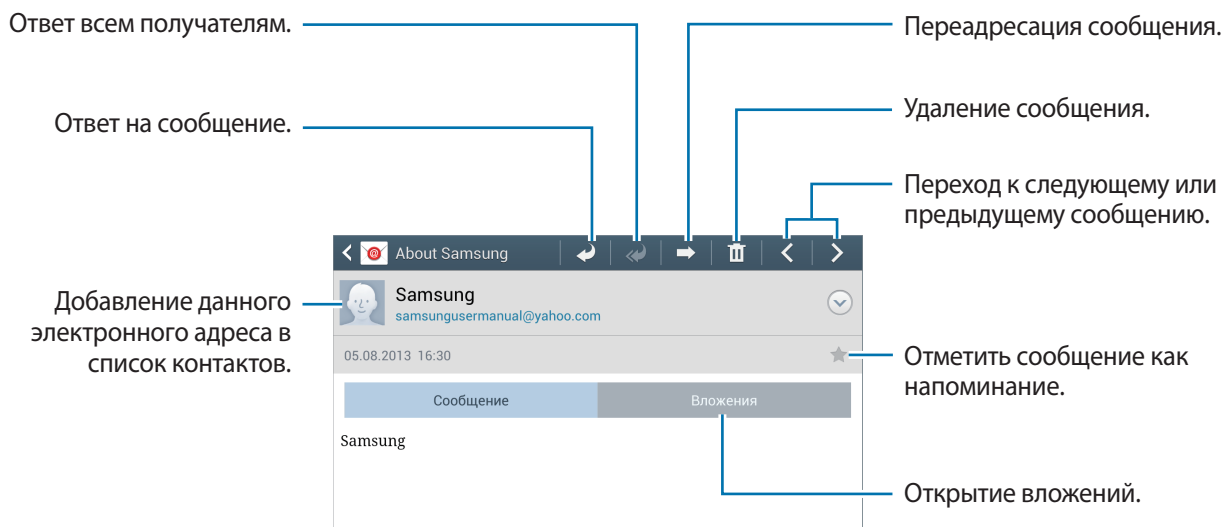

Коснитесь вкладки вложений, чтобы открыть вложения, затем выберите пункт **Сохранить**, чтобы сохранить вложение на устройство.

## Google Mail

Воспользуйтесь этим приложением для быстрого прямого доступа к сервису Google Mail.

Выберите пункт **Google Mail** на экране приложений.



- Доступность этого приложения зависит от региона и поставщика услуг.
- Приложение может называться по-другому в зависимости от региона или поставщика услуг.

## Отправка сообщений

Находясь в почтовом ящике, коснитесь значка , введите получателей, тему и текст сообщения, а затем выберите пункт **ОТПРАВИТЬ**.

Нажмите кнопку  → **Прикрепить фото**, чтобы вложить изображения.

Нажмите кнопку  → **Прикрепить видео** для добавления видео.

Нажмите кнопку  → **Добавить копию**, чтобы добавить других получателей.

Нажмите кнопку  → **Сохранить черновик**, чтобы сохранить сообщение для отправки позже.

Нажмите кнопку  → **Удалить черновик**, чтобы начать все сначала.

## Просмотр сообщений

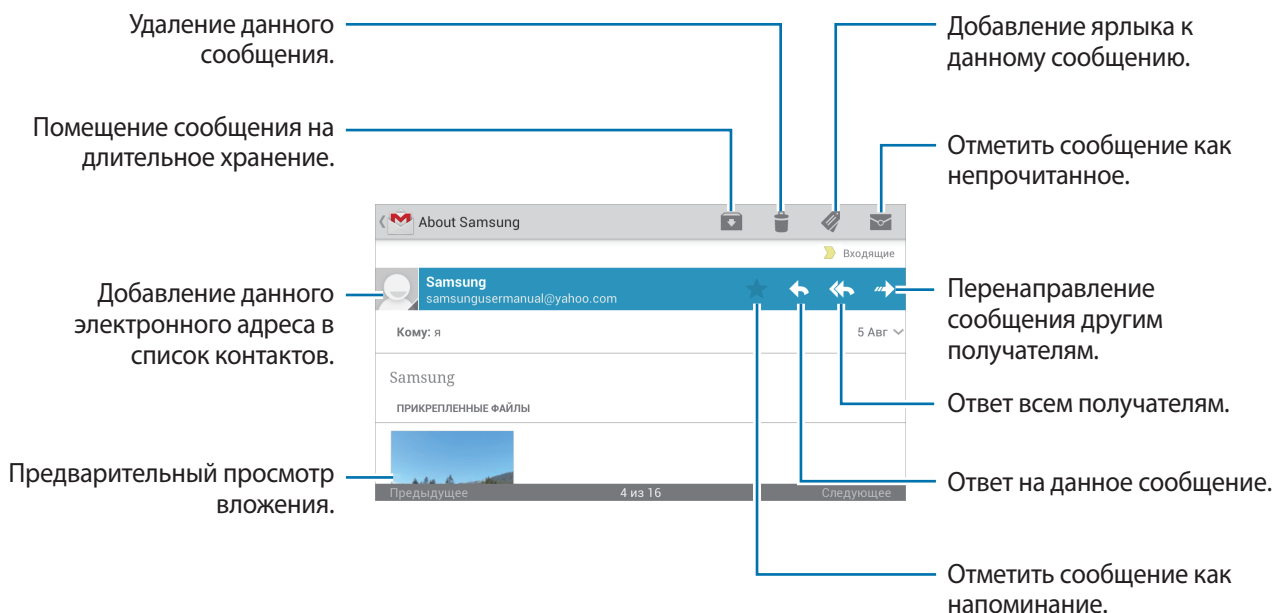

## Ярлыки

Вместо фактических папок сервис Google Mail использует ярлыки. При запуске сервиса Google Mail показываются сообщения с ярлыком «Входящие».

Коснитесь значка , чтобы просмотреть сообщения с другими ярлыками.

Чтобы добавить ярлык к сообщению, выберите нужное сообщение, коснитесь значка  и укажите ярлык, который требуется добавить.

## Google Talk

С помощью этого приложения можно общаться с другими пользователями.

Выберите пункт **Google Talk** на экране приложений.



Доступность этого приложения зависит от региона и поставщика услуг.

Чтобы начать общение, выберите друга из списка друзей либо введите данные для поиска других пользователей.

## Google+

Воспользуйтесь этим приложением, чтобы оставаться на связи с другими пользователями социальной сети Google.

Выберите пункт **Google+** на экране приложений.



Доступность этого приложения зависит от региона и поставщика услуг.

Выберите пункт **Все круги**, чтобы изменить категорию, а затем прокрутите изображение вверх или вниз для просмотра записей в ваших «кругах».

Чтобы воспользоваться другими функциями социальной сети, коснитесь значка .

## Чат

Воспользуйтесь этим приложением для общения с другими пользователями сервиса обмена мгновенными сообщениями Google+.

Выберите пункт **Чат** на экране приложений.



Доступность этого приложения зависит от региона и поставщика услуг.

Выберите друга из списка друзей, введите текст сообщения в поле внизу экрана и коснитесь значка ►.

## ChatON

С помощью этого приложения можно обмениваться сообщениями с владельцами других устройств.

Выберите пункт **ChatON** на экране приложений.



Доступность этого приложения зависит от региона и поставщика услуг.

Чтобы создать список друзей, введите номера телефонов или электронные адреса учетных записей Samsung либо выберите друзей из списка предложенных кандидатур. Можно также выбрать пункт **Синхронизация контактов** для ручной синхронизации контактов с устройства.

Выберите пункт **Чаты** → **Начать разговор** и укажите друга, с которым хотите пообщаться.



Функция видеочата доступна до 15 минут за один сеанс. Устройство отключает функцию видеочата через 15 минут для оптимальной производительности.

# Интернет и сеть

## Интернет

Воспользуйтесь этим приложением для просмотра веб-страниц.

Выберите пункт **Интернет** на экране приложений.

### Просмотр веб-страниц

Коснитесь поля адреса, введите веб-адрес и выберите пункт **Перейти**.

При просмотре веб-страницы нажмите кнопку , чтобы сохранить, распечатать или отправить ее другим пользователям.

Чтобы изменить поставщика поиска, коснитесь адресной строки, затем коснитесь значка поставщика поиска рядом с веб-адресом.

### Открытие новой страницы

Нажмите кнопку  → **Новое окно**.

Чтобы перейти на другую веб-страницу, коснитесь значка , прокрутите изображение вверх или вниз и коснитесь страницы для ее выбора.

### Закладки

Чтобы добавить в закладки текущую веб-страницу, нажмите кнопку  → **Добавить закладку**.

Чтобы открыть веб-страницу из закладок, коснитесь значка  и выберите нужную страницу.

### Журнал

Чтобы открыть веб-страницу из списка недавно посещенных, нажмите кнопку  → **Журнал**.

Чтобы очистить журнал вычислений, нажмите кнопку  → **Очистить журнал**.

### Ссылки

Коснитесь ссылки на веб-странице и удерживайте ее, чтобы открыть в новом окне, отправить другим пользователям, сохранить или скопировать.

Чтобы просмотреть сохраненные ссылки, выберите пункт **Загрузки**. (стр. 140)



## Обмен веб-страницами

Чтобы поделиться адресом веб-страницы с другими пользователями, нажмите кнопку  → **Отправить через**.

Чтобы поделиться фрагментом веб-страницы, коснитесь нужного текста и удерживайте его, затем выберите пункт **Поделиться**.

## Chrome

Воспользуйтесь этим приложением для просмотра веб-страниц и поиска информации в Интернете.

Выберите пункт **Chrome** на экране приложений.



Доступность этого приложения зависит от региона и поставщика услуг.

## Просмотр веб-страниц

Коснитесь поля адреса, введите веб-адрес или критерий поиска.

## Открытие новой страницы

Коснитесь значка  → **Новая вкладка**.

Чтобы перейти на другую веб-страницу, коснитесь значка  → коснитесь веб-страницы.

## Голосовой поиск в сети

Коснитесь поля адреса, затем значка , произнесите ключевое слово и выберите одно из предлагаемых ключевых слов.

## Синхронизация с другими устройствами

Синхронизируйте открытые вкладки и закладки для использования в веб-браузере Chrome на другом устройстве, если выполнен вход в ту же самую учетную запись Google.

Чтобы просмотреть открытые вкладки на другом устройстве, нажмите кнопку  → **Другие устройства**. Выберите веб-страницу для открытия.

Чтобы просмотреть закладки, коснитесь значка .

## Bluetooth

С помощью связи Bluetooth можно создать прямое беспроводное соединение между двумя устройствами на коротком расстоянии. Благодаря связи Bluetooth можно обмениваться данными и медиафайлами с другими устройствами.



- Компания Samsung не несет ответственности за потерю, перехват или несанкционированное использование данных, отправленных или полученных с помощью Bluetooth.
  - Убедитесь, что вы обмениваетесь данными с надежным устройством, имеющим надлежащий уровень безопасности. Если между устройствами есть препятствия, дальность действия может уменьшиться.
  - Некоторые устройства, в частности те, для которых компания Bluetooth SIG не проводила испытаний или которые не были одобрены по результатам таких испытаний, могут быть несовместимы с устройством.
  - Запрещается использовать связь Bluetooth в противоправных целях (например, распространение пиратских копий файлов или незаконный перехват разговоров в коммерческих целях).
- Компания Samsung не несет ответственности за последствия такого использования связи Bluetooth.

Чтобы включить связь Bluetooth, на экране приложений выберите пункт **Настройки** → **Подключения** → **Bluetooth** и переместите переключатель **Bluetooth** вправо.

### Подключение к другим устройствам Bluetooth

На экране приложений выберите пункт **Настройки** → **Подключения** → **Bluetooth** → **Поиск**, после чего появится список обнаруженных устройств. Выберите устройство, к которому требуется подключиться, и примите автоматически созданный пароль для обоих устройств.

### Отправка и получение данных

Множество приложений поддерживают передачу данных по Bluetooth. Один из примеров — **Галерея**. Откройте приложение **Галерея**, выберите изображение, коснитесь значка  → **Bluetooth** и выберите одно из устройств Bluetooth. После этого примите запрос проверки подлинности Bluetooth на другом устройстве, чтобы получить изображение. Переданный файл будет сохранен в папке **Bluetooth**. Полученный контакт будет сохранен в списке контактов автоматически.

## Screen Mirroring

Эта функция позволяет подключать устройство к большому экрану с помощью адаптера AllShare Cast или HomeSync, а затем делиться содержимым. Эта функция также работает с устройствами, поддерживающими функцию Wi-Fi Miracast.



- Доступность этой функции зависит от региона или поставщика услуг.
- Устройства Miracast, не поддерживающие систему защиты широкополосного цифрового содержимого (HDCP), могут быть несовместимы с этой функцией.
- Некоторые файлы могут буферизоваться при воспроизведении в зависимости от сетевого подключения.
- В целях энергосбережения отключайте эту функцию, когда она не используется.
- Ограничение диапазона частот Wi-Fi может сделать невозможным обнаружение и подключение адаптеров AllShare Cast или HomeSync.
- При воспроизведении видеозаписей или игр на экране телевизора выберите соответствующий ТВ-режим для полноценного использования всех доступных возможностей.

На экране приложений выберите пункт **Настройки** → **Подключения** → **Screen Mirroring**. Выберите устройство, откройте файл или запустите его воспроизведение, а затем настройте параметры воспроизведения с помощью клавиш на устройстве.

## Group Play

С помощью этого приложения можно обмениваться изображением на экране с другими устройствами. Создайте группу Group Play или присоединитесь к существующей и обменивайтесь изображениями, документами и музыкальными файлами.

Выберите пункт **Group Play** на экране приложений.



- Доступность этого приложения зависит от региона и поставщика услуг.
- Использовать Интернет при работе с данным приложением невозможно.

## Создание группы Group Play

Выберите пункт **Создать группу**, установите пароль и воспользуйтесь одной из следующих возможностей:

- **Поделиться музыкой:** выбор музыкальных файлов для обмена. Для создания объемного звучания можно подключить два и более устройства.
- **Поделиться фотографиями:** выбор файлов изображений для обмена.
- **Поделиться документами:** выбор файлов документов для обмена.

Коснитесь значка  и создайте заметку или рисунок на экране. Все участники группы могут видеть ваши действия.

Коснитесь значка , чтобы просмотреть все общие изображения в виде мозаики.

Коснитесь значка  или , чтобы выбрать другие изображения или документы.

Коснитесь значка , чтобы просмотреть участников группы.

## Присоединение к группе Group Play

Выберите пункт **Присоединиться**, выберите нужный сеанс Group Play и введите пароль для группы. Выберите категорию мультимедиа, и содержимое, которым вы обмениваетесь, будет показано на экране.

# Магазины приложений и мультимедиа

## Play Маркет

Воспользуйтесь этим приложением для приобретения и загрузки приложений и игр, совместимых с устройством.

Выберите пункт **Play Маркет** на экране приложений.



Доступность этого приложения зависит от региона и поставщика услуг.

## Установка приложений

Найдите приложение по категории или коснитесь значка , чтобы выполнить поиск по ключевому слову.

Выберите приложение, чтобы просмотреть его описание. Выберите пункт **Установить**, чтобы загрузить его. Если приложение платное, коснитесь его цены и следуйте инструкциям на экране, чтобы завершить процесс приобретения.



- Когда выйдет новая версия какого-либо из установленных приложений, вверху экрана появится значок обновления, уведомляющий об этом. Откройте панель уведомлений и коснитесь этого значка, чтобы обновить приложение.
- Чтобы иметь возможность устанавливать приложения, загруженные из других источников, на экране приложений выберите пункт **Настройки** → **Опции** → **Безопасность** → **Неизвестные источники**.

## Удаление приложений

Приложения, приобретенные в магазине **Play Маркет**, можно удалять.

Нажмите кнопку  → **Мои приложения**, укажите в списке установленных приложений приложение для удаления и выберите пункт **Удалить**.

## Samsung Apps

Воспользуйтесь этим приложением, чтобы приобретать и загружать фирменные приложения Samsung. Дополнительные сведения см. на веб-сайте [www.samsungapps.com](http://www.samsungapps.com).

Выберите пункт **Samsung Apps** на экране приложений.



Доступность этого приложения зависит от региона и поставщика услуг.

## Установка приложений

Найдите приложение по категории.

Чтобы выполнить поиск приложения, коснитесь значка  вверху экрана и введите ключевое слово в поле поиска.

Выберите приложение, чтобы просмотреть его описание. Для загрузки выберите пункт **Бесплатно**. Если приложение платное, коснитесь его цены и следуйте инструкциям на экране, чтобы завершить процесс приобретения.



Когда выйдет новая версия какого-либо из установленных приложений, вверху экрана появится значок обновления, уведомляющий об этом. Откройте панель уведомлений и коснитесь этого значка, чтобы обновить приложение.

## Play Книги

Воспользуйтесь этим приложением для чтения и загрузки книг.

Выберите пункт **Play Книги** на экране приложений.



Доступность этого приложения зависит от региона и поставщика услуг.

## Play фильмы

Этот сервис позволяет смотреть, загружать и брать напрокат фильмы и телепередачи.

Выберите пункт **Play фильмы** на экране приложений.



Доступность этого приложения зависит от региона и поставщика услуг.

## Play Музыка

С помощью этого сервиса можно слушать музыку на устройстве или выполнять потоковую трансляцию музыки из облачного сервиса Google.

Выберите пункт **Play Музыка** на экране приложений.



Доступность этого приложения зависит от региона и поставщика услуг.

## Play Журналы

Воспользуйтесь этим приложением для чтения и загрузки журналов.

Выберите пункт **Play Журналы** на экране приложений.



Доступность этого приложения зависит от региона и поставщика услуг.

# Служебные программы

## S Memo

Это приложение позволяет создавать заметки с помощью изображений и голосовых записей. Выберите пункт **S Memo** на экране приложений.

### Создание заметок

С помощью приложения S Memo можно создавать заметки с разнообразным содержанием, добавляя в них эскизы, изображения или голосовые заметки.

Коснитесь значка **+ [перо]**, чтобы написать или нарисовать на экране от руки, либо коснитесь значка **+ T**, чтобы ввести текст с помощью клавиатуры.

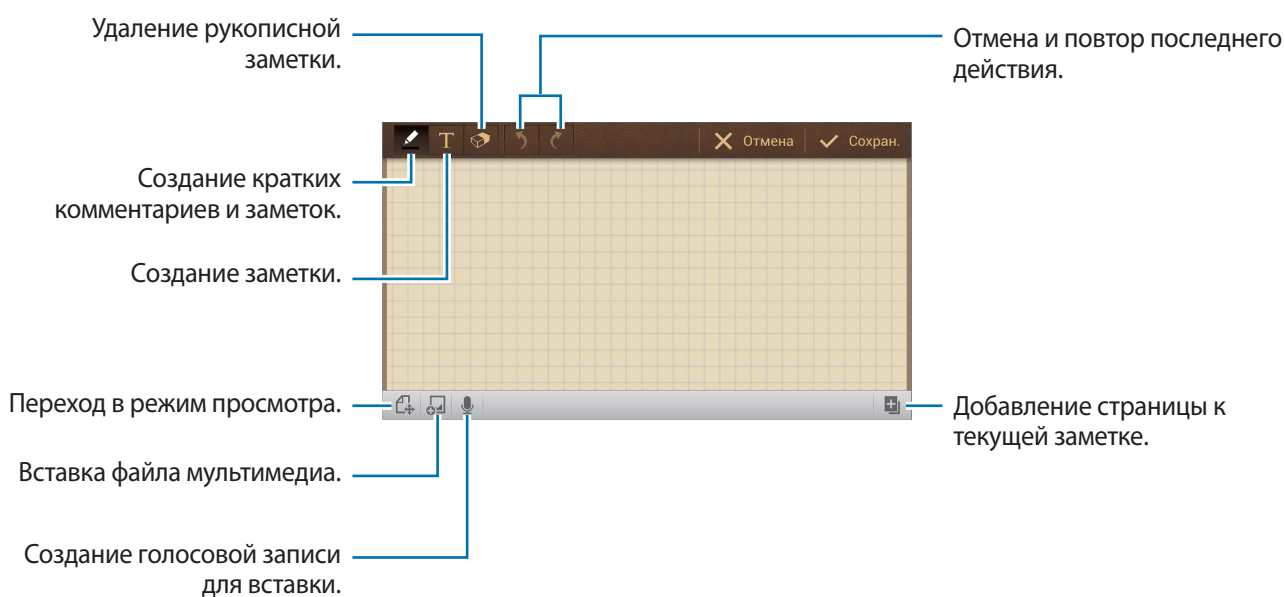



При создании заметки снова коснитесь значка  для изменения типа ручки, толщины линии и цвета пера.

При стирании рукописной заметки снова коснитесь значка  для изменения размера ластика или полного стирания заметки.

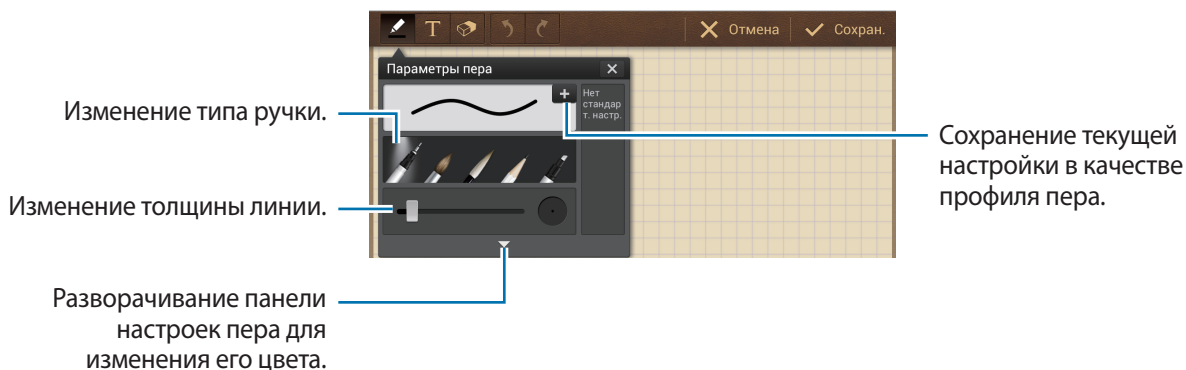

Для изменения фона бумаги нажмите кнопку  → **Изменить фон.**

Для добавления меток нажмите кнопку  → **Добавить метку.**

## Работа с заметками

Воспользуйтесь прокруткой вверх/вниз, чтобы пролистать пиктограммы заметок.

Чтобы выполнить поиск заметки, нажмите кнопку  → **Поиск.**

Чтобы удалить заметку, нажмите кнопку  → **Удалить.**

Чтобы отсортировать заметки по дате, названию, тегу или другому параметру, нажмите кнопку  → **Сортировка.**

Чтобы изменить режим просмотра, нажмите кнопку  → **Список.**

Чтобы создать заметку путем импорта файла, нажмите кнопку  → **Импорт.**

Для экспорта заметок в другом формате нажмите кнопку  → **Экспорт.**

Чтобы создать папку, нажмите кнопку  → **Создать папку.**

Чтобы изменить порядок заметок, нажмите значок  → **Изменить порядок.**

Чтобы переместить заметки в другую папку, нажмите кнопку  → **Переместить.**

Чтобы скопировать заметки, нажмите кнопку  → **Копировать.**

Чтобы изменить параметры приложения S Memo, нажмите кнопку  → **Настройки.**

Чтобы заархивировать или восстановить заметки из места их хранения, нажмите значок  → **Резервное копирование и восстановление.**

## Просмотр заметок

Коснитесь эскиза заметки, чтобы открыть ее.

Чтобы удалить заметку, нажмите значок  → **Удалить**.

Чтобы отправить заметку другим пользователям, нажмите кнопку  → **Отправить через**.

Чтобы сохранить заметку как файл изображения или PDF, нажмите кнопку  → **Экспорт**.

Чтобы добавить заметку в список избранного, нажмите кнопку  → **Добавить в Избранное**.

Чтобы сохранить заметку в качестве события, нажмите кнопку  → **Создать событие**.

Чтобы установить заметку в качестве обоев или назначить ее контакту, нажмите кнопку  → **Установить как**.

Чтобы распечатать заметку через соединение USB или Wi-Fi, нажмите кнопку  → **Печать**.  
Устройство совместимо только с некоторыми принтерами Samsung.

Чтобы отредактировать заметку, коснитесь значка .

Чтобы воспроизвести голосовую запись, коснитесь значка .

## S Planner

Воспользуйтесь этим приложением для управления событиями и задачами.

Выберите пункт **S Planner** на экране приложений.

### Создание событий или задач

Выберите пункт **Создать** и выполните одно из следующих действий:

- **Добавить событие:** создание события с интервалом повтора по желанию.
- **Добавить задачу:** создание задачи с приоритетом по желанию.
- **Добавить заметку:** создание рукописной заметки для прикрепления к определенной дате.

Для более быстрого создания события или задачи коснитесь даты, чтобы выбрать ее, затем коснитесь даты еще раз.



Введите заголовок и укажите календарь для использования или синхронизации. Затем выберите пункт **Изменить данные события** или **Изменить данные задачи**, чтобы добавить больше сведений, таких как частота повторов события, наличие дополнительного уведомления или место проведения.

Вложите карту с указанием места проведения события. Введите расположение в поле **Место**, коснитесь значка  рядом с полем и укажите точное расположение, коснувшись и удерживая появившуюся карту.

Вложите заметку из приложения S Memo. Выберите пункт **Заметки** и создайте новую заметку или выберите одну из уже существующих.

Вложите изображение. Выберите пункт **Картинки** и выполните снимок или добавьте существующее изображение.

## Вложение заметок в дату

Коснитесь и удерживайте дату, чтобы выбрать ее и открыть панель заметок.



## Синхронизация с сервисом Google Calendar

На экране приложений выберите пункт **Настройки** → **Учетные записи** → **Google** в разделе **Учетные записи** → учетная запись Google → **Синхронизировать Календарь**. Для обновления с помощью синхронизации вручную на экране приложений выберите пункт **S Planner** →  → **Синхронизация**.

Для отображения синхронизированных событий или задач нажмите значок  → **Календари** → **Отображение**, выберите учетную запись Google, а затем — пункт **Готово**.

## Изменение вида календаря

Выберите нужный вид календаря в правой части экрана: просмотр по годам, месяцам, неделям и т. д. Также можно свести пальцы на экране, чтобы изменить вид календаря. Например, чтобы изменить просмотр по месяцам на просмотр по годам, сведите пальцы и разведите их, чтобы вернуться обратно.

## Поиск событий

Нажмите кнопку  → **Поиск** и введите ключевое слово.

Чтобы просмотреть сегодняшние события, выберите пункт **Сегодня** вверху экрана.

## Удаление событий

Выберите дату или событие и нажмите кнопку  → **Удалить**.

## Обмен событиями

Выберите событие, нажмите кнопку  → **Отправить через** и укажите способ обмена.

## Dropbox



Этот сервис позволяет сохранять файлы и обмениваться ими с другими пользователями с помощью облачного хранилища данных Dropbox. При сохранении файлов в Dropbox ваше устройство производит автоматическую синхронизацию данных с веб-сервером и другими компьютерами, на которых установлен сервис Dropbox.



Выберите пункт **Dropbox** на экране приложений.





Доступность этого приложения зависит от региона и поставщика услуг.

При первом запуске сервиса Dropbox для его активации выберите пункт **Запустить**. Для завершения следуйте инструкциям на экране.

После активации сервиса Dropbox снимки и видеозаписи, сделанные с помощью камеры устройства, будут сохраняться в нем автоматически. Для просмотра загруженных снимков и видеозаписей коснитесь значка . Чтобы обменяться файлами, удалить их или создать из них альбом, коснитесь значка  и выберите нужные файлы.

Для загрузки файлов в Dropbox коснитесь значка  →  → **Загрузить сюда** → **Фото или видео** или **Другие файлы**. Выберите файл в Dropbox, чтобы открыть его.

Для добавления изображения или видеозаписи в избранное коснитесь значка  при их просмотре. Чтобы открыть файл в списке избранного, коснитесь значка .

## Cloud

Эта функция позволяет синхронизировать файлы и архивировать данные приложений в Dropbox или с помощью учетной записи Samsung.

На экране приложений выберите пункт **Настройки** → **Учетные записи** → **Cloud**.



Доступность этой функции зависит от региона или поставщика услуг.

## Синхронизация с учетной записью Samsung

Для синхронизации файлов коснитесь значка учетной записи Samsung или выберите пункт **Настройки синхронизации**.

## Резервное копирование и восстановление данных

Для архивации или восстановления данных с помощью учетной записи Samsung выберите пункт **Архивировать** или **Восстановить**.

## Синхронизация с Dropbox

Выберите пункт **Связать учетную запись Dropbox** и войдите в учетную запись Dropbox. Для завершения следуйте инструкциям на экране.

После входа с учетной записью выберите пункт **Можно**, и устройство выполнит автоматическую синхронизацию файлов с Dropbox при наличии в них изменений.

## Часы

Воспользуйтесь этим приложением для установки сигналов будильника, проверки времени в любой точке мира, измерения длительности события или установки таймера.

Выберите пункт **Часы** на экране приложений.

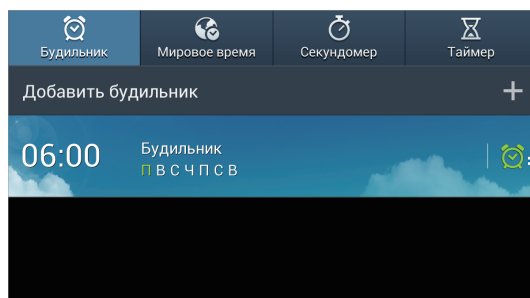

Включение или выключение данного сигнала.



## Будильник

### Установка сигналов

Выберите пункт **Добавить будильник**, установите время срабатывания сигнала, укажите количество дней для повтора сигнала и выберите пункт **Сохранить**.

- **Будильник местоположений:** выбор местоположения. Будильник сработает, только если вы находитесь в указанном местоположении.
- **Пауза:** задание интервала и количества повторов сигнала после текущего момента.
- **Интеллектуальный сигнал:** задание времени срабатывания сигнала до текущего момента.

### Выключение сигнала

Чтобы выключить сигнал, перетащите значок  за пределы большого круга. Чтобы повторить сигнал после указанного периода времени, перетащите значок  за пределы большого круга.

### Удаление сигнала

Коснитесь сигнала и удерживайте его, затем выберите пункт **Удалить**.

## Мировое время

### Установка часов

Выберите пункт **Добавить город** и введите название города или выберите город из списка.

Чтобы включить переход на летнее время, коснитесь и удерживайте часы, затем выберите пункт **Параметры летнего времени**.

### Удаление часов

Коснитесь часов и удерживайте их, затем выберите пункт **Удалить**.

## Секундомер

Выберите пункт **Начать**, чтобы начать отсчет времени. Выберите пункт **Интервал**, чтобы сохранить промежуточный результат.

Выберите пункт **Сброс**, чтобы сбросить промежуточные результаты.

## Таймер

Задайте длительность и выберите пункт **Начать**.

По истечении времени перетащите значок  за пределы большого круга.

## Калькулятор

Воспользуйтесь этим приложением для простых и сложных расчетов.

Выберите пункт **Калькул.** на экране приложений.

Для просмотра журнала вычислений коснитесь значка , чтобы скрыть клавиатуру.

Чтобы очистить журнал вычислений, нажмите кнопку  → **Очистить журнал**.

Чтобы изменить размер символов журнала, нажмите кнопку  → **Размер шрифта**.

## S Translator

С помощью этого приложения можно переводить текст на разные языки.

Выберите пункт **S Translator** на экране приложений.

## Приложение S Translator

Установите языки оригинала и перевода, введите текст в поле ввода текста и коснитесь значка .

Чтобы добавить языковую пару в список избранного, выберите пункт **Добавить в избранное**.

Для отправки языковой пары другим пользователям выберите пункт **Отправить через**.



## Начало разговора с помощью переводчика

Выбирайте пункты внизу экрана для общения с другими людьми с помощью автоматического устного переводчика.

Выберите пункт **Говорите** для вашего языка и произнесите текст в микрофон. Устройство переведет то, что вы скажете. Коснитесь значка  в поле языка перевода, и устройство озвучит перевод.

Затем выберите пункт **Говорите** для языка вашего собеседника и дождитесь его ответа. Устройство переведет то, что скажет ваш собеседник. Коснитесь значка  в поле языка оригинала, и устройство озвучит перевод.

## S Voice

Воспользуйтесь этим приложением для управления устройством с помощью голоса при отправке сообщений, создании заметок, установке сигналов будильника и выполнении других действий.

Выберите пункт **S Voice** на экране приложений. Либо дважды нажмите значок .



Доступность этого приложения зависит от региона и поставщика услуг.

Ниже приведен ряд примеров голосовых команд:

- Играть музыку
- Открыть калькулятор
- Проверить расписание

Советы для более качественного распознавания голоса

- Произносите слова четко.
- Произносите слова в тихом месте.
- Не пользуйтесь оскорбительными словами или сленгом.
- Не говорите с местным акцентом и не употребляйте диалектные слова.

В зависимости от окружающей обстановки и способа произнесения устройство может не распознавать команды или распознавать их неправильно.

## Google

Воспользуйтесь этим приложением для поиска содержимого не только в Интернете, но и в приложениях на устройстве.

Выберите пункт **Google** на экране приложений.



Доступность этого приложения зависит от региона и поставщика услуг.

## Поиск в памяти устройства

Коснитесь поля поиска и введите ключевое слово. Либо коснитесь значка  и произнесите ключевое слово.

## Масштабы поиска

Чтобы выбрать приложения для поиска содержимого, нажмите кнопку  → **Настройки** → **Поиск на телефоне** и установите флажки рядом с элементами, которые требуется искать.

## Google Now

Запуск поиска Google для просмотра карточек Google Now, отображающих текущую погоду, информацию об общественном транспорте, сведения о ваших встречах и другие сведения, которые могут быть вам интересны.

При первом запуске поиска Google потребуется зарегистрироваться в Google Now. Для изменения настроек Google Now нажмите кнопку  → **Настройки** → **Google Now**.

## Голосовой поиск

Эта функция позволяет выполнять голосовой поиск по веб-страницам.

Выберите пункт **Голосовой поиск** на экране приложений.



Доступность этого приложения зависит от региона и поставщика услуг.

При отображении на экране сообщения **Говорите** произнесите ключевое слово или фразу.

## Мои файлы

Воспользуйтесь этим приложением для доступа ко всем файлам в памяти устройства, таким как изображения, видеозаписи, песни и клипы на песни.

Выберите пункт **Мои файлы** на экране приложений.

Выберите папку, чтобы открыть ее. Для возврата в корневую папку выберите пункт **Вверх**. Для возврата в корневой каталог выберите пункт **Домой**.

Находясь в папке, нажмите кнопку  и выполните одно из следующих действий:

- **Выбрать все:** выбор всех файлов или папок для одновременного применения изменения к ним.
- **Создать папку:** создание папки.
- **Поиск:** поиск файлов или папок.
- **Вид:** изменение вида файлов и папок.
- **Сортировка:** сортировка файлов и папок.
- **Настройки:** изменение параметров диспетчера файлов.

## Загрузки

Воспользуйтесь этим приложением для просмотра файлов, загруженных из разных приложений.

Выберите пункт **Загрузки** на экране приложений.



Доступность этого приложения зависит от региона и поставщика услуг.

Выберите файл, чтобы открыть его с помощью соответствующего приложения.

Чтобы отсортировать файлы по размеру, выберите пункт **Сортировать по размеру**.

Чтобы отсортировать файлы по дате, выберите пункт **Сортировать по дате**.

## TripAdvisor

С помощью этого приложения можно получать связанную с путешествиями информацию, в частности сведения о пунктах назначения и отелях. Также можно забронировать номер в отеле и поделиться своими отзывами с другими пользователями.

Выберите пункт **TripAdvisor** на экране приложений.

# Путешествия и поиск мест

## Карты



Воспользуйтесь этим приложением для указания расположения вашего устройства, поиска мест и получения маршрутов проезда к ним.

Выберите пункт **Карты** на экране приложений.



Доступность этого приложения зависит от региона и поставщика услуг.

## Поиск мест



Коснитесь значка , введите адрес и коснитесь значка . Выберите место, чтобы просмотреть подробные сведения о нем. Для поиска мест рядом с вами коснитесь значка .

Когда место найдено, нажмите кнопку  и воспользуйтесь одной из следующих функций:

- **Очистить карту:** очистка карты.
- **Офлайн-доступ:** сохранение выделенного фрагмента карты с целью последующего просмотра в автономном режиме.
- **Слои:** наложение на карту дополнительных слоев, таких как изображения со спутников, сведения о дорожном движении и многое другое.
- **Настройки:** изменение настроек карты.
- **Справка:** просмотр справки по использованию карты.

Чтобы просмотреть текущее расположение, коснитесь значка .

## Получение маршрутов для пунктов назначения

- 1 Коснитесь значка .
- 2 Коснитесь значка  и выберите один из способов ввода начального и конечного пунктов:
  - **Мое местоположение:** использование текущего местоположения в качестве начального пункта.
  - **Контакты:** выбор пункта из списка контактов.
  - **Точка на карте:** выбор расположения на карте.
  - **Мои места:** выбор из списка карт в автономном режиме, отмеченных и недавно посещенных мест, а также многого другого.
- 3 Выберите способ передвижения — пешком, на общественном транспорте или личном автомобиле — и выберите пункт **ПРОЛОЖИТЬ МАРШРУТ**.
- 4 Выберите один из появившихся маршрутов, затем выберите пункт **КАРТА**, чтобы просмотреть сведения о нем.

## Адреса

Воспользуйтесь этим приложением для поиска близлежащих ресторанов, банков, автобусных остановок и многого другого.

Выберите пункт **Адреса** на экране приложений.



Доступность этого приложения зависит от региона и поставщика услуг.

Укажите категорию места и выберите один из результатов поиска из списка.

- **Карта:** выбор места на карте.
- **Маршруты:** поиск маршрута проезда к месту.

Чтобы добавить категорию места, в списке категорий нажмите кнопку  → **Новая категория** и введите ключевое слово в текстовое поле.

## Навигация

Воспользуйтесь этим приложением для поиска маршрутов к пункту назначения.

Выберите пункт **Навигация** на экране приложений.



- Навигационные карты, ваше текущее расположение и прочие навигационные данные могут отличаться от реальной ситуации. Настоятельно рекомендуем учитывать реальную ситуацию на дорогах и прочие факторы, влияющие на ваше движение по маршруту. Следуйте всем предупреждающим и регулирующим знакам в процессе вождения автомобиля.
- Доступность этого приложения зависит от региона и поставщика услуг.

Укажите пункт назначения одним из способов: произнесите его вслух или введя с помощью клавиатуры. После получения маршрута проезда следуйте инструкциям на экране, чтобы завершить движение.

# Настройки

## О меню настроек

Воспользуйтесь этим приложением для настройки параметров устройства и приложений, а также для добавления учетных записей.

Выберите пункт **Настройки** на экране приложений.

## Подключения

### Wi-Fi

Включите функцию Wi-Fi, чтобы подключиться к сети Wi-Fi и получить доступ в Интернет и к другим сетевым устройствам.

Для доступа к параметрам нажмите кнопку .

- **Дополнительно:** настройка параметров Wi-Fi.
- **Кнопка WPS:** подключение к защищенной сети Wi-Fi с помощью кнопки WPS.
- **Ввод PIN-кода WPS:** подключение к защищенной сети Wi-Fi с помощью PIN-кода WPS.

### Настройка политики спящего режима для Wi-Fi

На экране настроек выберите пункт **Подключения** → **Wi-Fi** →  → **Дополнительно** → **Не отключаться от Wi-Fi в спящем режиме**.



При отключении экрана все соединения Wi-Fi будут отключены. При этом устройство осуществляет автоматический доступ к сетям передачи данных, если в настройках указано их использование. Это может привести к расходу средств за передачу данных. Во избежание подобного расхода средств следует установить параметр **Всегда**.



## Включение сетевых оповещений

Устройство может обнаруживать открытые сети Wi-Fi и отображать соответствующий значок на панели состояния.

Для включения этой функции на экране настроек выберите пункт **Подключения** → **Wi-Fi** →  → **Дополнительно**, а затем установите флажок **Уведомление о сетях**.

## Wi-Fi Direct

С помощью технологии Wi-Fi Direct можно напрямую подключить два устройства друг к другу по сети Wi-Fi без точки доступа.

Для включения этой функции на экране настроек выберите пункт **Подключения** → **Wi-Fi** → **Wi-Fi Direct**.

## Bluetooth

Включите связь Bluetooth, чтобы обмениваться данными с другими устройствами на небольшом расстоянии.

Для доступа к дополнительным параметрам нажмите кнопку .

- **Тайм-аут обнаружения:** установка длительности обнаружения устройства.
- **Полученные файлы:** просмотр принятых по Bluetooth файлов.

## Использование данных

Отслеживайте использование данных и настраивайте параметры ограничения на их использование.

- **Мобильные данные:** использование подключений передачи данных во всех сетях.
- **Ограничение мобильных данных:** настройка параметров ограничения на использование мобильных данных.
- **Период использования:** ввод даты сброса данных для ежемесячного отслеживания использования данных.

Для доступа к дополнительным параметрам нажмите кнопку .

- **Данные в роуминге:** использование подключений для передачи данных в роуминге.
- **Ограничить фоновые данные:** отключение синхронизации в фоновом режиме при использовании мобильной сети.
- **Автосинхронизация данных:** включение или выключение автоматической синхронизации приложений. Синхронизируемые данные можно выбрать для каждой учетной записи в меню **Настройки** → **Учетные записи**.

- **Показать использование Wi-Fi:** просмотр использования данных в сети Wi-Fi.
- **Мобильные точки доступа:** выбор точек доступа Wi-Fi для запрета их использования фоновыми приложениями.

## Другие сети

Настройка параметров управления сетями.

### Автономный режим

В этом режиме отключаются все беспроводные функции устройства. Можно использовать только несетевые функции устройства.

### Интеллектуальная сеть

В этом режиме после выключения экрана отключаются все сетевые функции и доступ к Интернету для таких приложений, как соцсети и **E-mail**. При включении экрана все новые уведомления, не полученные, пока экран был отключен, будут восстановлены.



Вы можете сэкономить заряд аккумулятора, включив эту функцию.

### Мобильные сети

- **Мобильные данные:** разрешение на использование сетей с коммутацией пакетов данных для сетевых услуг.
- **Данные в роуминге:** подключение устройства к другой сети в роуминге или при недоступности домашней сети.
- **Точки доступа:** задание имен точек доступа (APN).
- **Режим сети:** выбор типа сети.
- **Операторы сети:** поиск доступных сетей и выбор сети для роуминга.

### Модем и точка доступа

- **Переносная точка доступа Wi-Fi:** использование устройства в качестве переносной точки доступа Wi-Fi для компьютера и других устройств (доступ к мобильному сетевому соединению осуществляется по сети Wi-Fi).
- **USB-модем:** использование устройства в качестве беспроводного USB-модема для компьютера (доступ к мобильному сетевому подключению осуществляется через USB). При подключении к компьютеру устройство работает как беспроводной модем.

- **Bluetooth-модем:** использование устройства в качестве беспроводного модема для компьютера или других устройств (доступ к мобильному сетевому подключению осуществляется через Bluetooth).
- **Справка:** дополнительные сведения по использованию переносной точки доступа Wi-Fi, USB- и Bluetooth-модема.

## VPN

Настройка виртуальных частных сетей (VPN) и подключение к ним.

## Устройства поблизости

- **Общий доступ к файлам:** включение функции обмена данными для разрешения доступа другим устройствам с поддержкой DLNA к медиафайлам на вашем устройстве.
- **Общее содержимое:** обмен содержимым вашего устройства с другими устройствами.
- **Разрешенные устройства:** просмотр списка устройств, имеющих доступ к вашему устройству.
- **Список запрещенных устройств:** просмотр списка устройств, для которых запрещен доступ к вашему устройству.
- **Загрузить в:** выбор области памяти для сохранения медиафайлов.
- **Загрузка с других устройств:** включите для разрешения загрузки данных с других устройств.

## Screen Mirroring

Включение функции копирования экрана и обмен его содержимым с другими устройствами.

## Kies через Wi-Fi

Подключение устройства к программе Samsung Kies по сети Wi-Fi.

## Мое устройство

### Экран блокировки

Изменение параметров экрана блокировки.

## Дисплей

Изменение параметров дисплея.

- **Обои:**
  - **Главный экран:** выбор фонового изображения для главного экрана.
  - **Экран блокировки:** выбор фонового изображения для экрана блокировки.
  - **Главный экран и экран блокировки:** выбор фонового изображения для главного экрана и экрана блокировки.
- **Панель уведомлений:** выбор элементов для панели уведомлений.
- **Режим экрана:**
  - **Оптимизировать дисплей:** в этом режиме происходит оптимизация дисплея в соответствии с его настройками.
  - **Динамический:** в этом режиме тон дисплея становится более красочным.
  - **Стандартный:** этот режим подходит для использования в обычной обстановке.
  - **Кино:** этот режим подходит для использования при слабом освещении, например в темной комнате.
- **Яркость:** регулировка яркости экрана.
- **Автоповорот экрана:** автоматическое изменение ориентации при повороте устройства.
- **Тайм-аут экрана:** установка времени, по истечении которого подсветка дисплея будет отключаться.
- **Экранная заставка:** показ заставки при установке устройства на настольную док-станцию или при зарядке.
- **Стиль шрифта:** изменение типа шрифта для отображаемого текста.
- **Размер шрифта:** изменение размера шрифта.
- **Показывать процент зарядки:** вывод уровня заряда аккумулятора на экран.
- **Изменить после снимка экрана:** редактирование снимка экрана после его выполнения.

## Звук

Изменение настроек звуков устройства.

- **Громкость:** регулировка громкости музыки, видеозаписей и уведомлений, а также системных звуков устройства.
- **Интенсивность вибрации:** настройка интенсивности вибрации.
- **Станд. звук уведомления:** выбор мелодии для событий, таких как входящие сообщения.
- **Звук при касании:** включение звукового сигнала при выборе приложения или параметра на сенсорном экране.
- **Звук блокировки экрана:** включение звукового сигнала при блокировке или разблокировке сенсорного экрана.
- **Обратная связь:** включение вибрации при нажатии клавиш.

## Режим блокировки

Выбор уведомлений для блокировки и установка длительности их блокировки.

## Режим "Вождение"

При включенном режиме «Вождение» устройство озвучивает содержимое и появляется возможность настройки использования в этом режиме приложений.

## Аксессуары

- **Звуковое устройство:** выбор режима вывода звука при подключении устройства к оборудованию HDMI. Некоторые устройства могут не поддерживать режим объемного звука.

## Специальные возможности

Специальные возможности — это функции, разработанные для людей с физическими ограничениями. Изменение следующих параметров поможет сделать устройство более удобным для применения людьми с ограниченными возможностями.

- **Автоповорот экрана:** автоматическое изменение ориентации интерфейса при повороте устройства.
- **Тайм-аут экрана:** установка времени, по истечении которого подсветка дисплея будет отключаться.
- **Прослушивать пароли:** озвучивание устройством вводимых паролей с помощью функции TalkBack.
- **Показать ярлык:** добавление ярлыка для настроек **Специальные возможности** в меню быстрого доступа, которое появляется при нажатии и удержании кнопки питания.
- **Специальные возможности:** экспорт или импорт параметров специальных возможностей для обмена ими с другими устройствами.
- **TalkBack:** включение приложения TalkBack для голосовой обратной связи.
- **Размер шрифта:** изменение размера шрифта.
- **Увеличение:** увеличение или уменьшение масштаба с помощью пальца.
- **Негатив:** обращение цветов дисплея для повышения удобочитаемости.
- **Настройка цвета:** регулировка цветовой схемы дисплея, если устройство определит, что вы страдаете дальтонизмом или у вас трудности с прочтением содержимого на экране.
- **Ярлык спец. возможностей:** запуск приложения Talkback при нажатии и удержании кнопки питания и последующем касании и удержании экрана двумя пальцами.
- **Параметры TTS:**
  - **Предпочитаемый модуль TTS:** выбор модуля синтеза голоса. Чтобы изменить параметры модуля синтеза голоса, коснитесь значка .
  - **Темп речи:** выбор скорости начитки текста для преобразования текста в речь.
  - **Прослушать пример:** прослушивание фрагмента текста в качестве образца.
- **Улучшить спец. возможности для интернета:** установка в приложениях веб-сценариев, упрощающих доступ к веб-содержимому.
- **Баланс звука:** настройка баланса звука при использовании гарнитуры с двумя наушниками.
- **Моно звук:** включение монофонического звучания при прослушивании через один наушник.
- **Откл. все звуки:** отключение всех звуков устройства.

- **Вспомогательное меню:** показ значка вспомогательного ярлыка для доступа к функциям внешних кнопок или функциям на панели уведомления. Также можно редактировать меню значка.
- **Задержка нажатия и удержания:** настройка необходимой длительности удерживания касания.
- **Контроль взаимодействия:** выбор области экрана, которая не будет реагировать на касания.

## Язык и ввод

Изменение параметров ввода текста. Доступные параметры зависят от выбранного языка.

### Язык

Выбор языка отображения для всех меню и приложений.

### По умолчанию

Выбор клавиатуры по умолчанию для ввода текста.

### Голосовой ввод Google

Чтобы изменить параметры голосового ввода, коснитесь значка .

- **Выбрать языки ввода:** выбор языков ввода текста.
- **Цензура:** удаление оскорбительных слов из результатов голосового ввода.
- **Распознавание речи офлайн:** загрузка и установка языковых данных для автономного воспроизведения речи.

### Клавиатура Samsung

Чтобы изменить параметры клавиатуры Samsung, коснитесь значка .



Доступные параметры могут различаться в зависимости от региона или поставщика услуг.

- **Алфавит:** изменение раскладки клавиатуры.
- **Числа и символы:** изменение раскладки клавиатуры.
- **Языки ввода:** выбор языков ввода текста.

- **Режим T9:** включение режима XT9 для отображения предсказания слов по мере ввода и предложения вариантов. Параметры подсказок слов можно настроить.
- **Непрерывный ввод:** ввод текста путем сдвига пальца по клавиатуре Qwerty.
- **Управление курсором:** включение и выключение функции интеллектуальной навигации, позволяющей перемещать указатель ввода, проводя пальцем по клавиатуре.
- **Вибрация при наж. клавиш:** включение вибрации при нажатии клавиш.
- **Звук при нажатии клавиш:** включение звука при нажатии клавиш.
- **Рукописный ввод:** настройка таких параметров рукописного ввода, как время распознавания, толщина и цвет пера.
- **Дополнительно:**
  - **Авто заглавные буквы:** настройка на автоматический ввод заглавной буквы после таких знаков препинания, как точка, вопросительный и восклицательный знаки.
  - **Автоматическая расстановка пробелов:** включение автоматической вставки пробелов между словами.
  - **Автоматическая пунктуация:** вставка точки двойным нажатием клавиши пробела.
  - **Просмотр символов:** включение предварительного просмотра выбранного символа.
- **Справка:** помощь по вводу текста на клавиатуре Samsung.
- **Сброс параметров:** сброс параметров клавиатуры Samsung.

## Распознавание голоса

Выбор модуля распознавания речи.



Данная функция доступна при использовании приложения распознавания голоса.

## Голосовой поиск

При использовании функции распознавания речи Samsung доступны следующие параметры:

- **Язык:** выбор языка для функции распознавания речи.
- **Откр. клавишей "Домой":** запуск приложения **S Voice** путем двойного нажатия кнопки возврата на главный экран.
- **Использовать данные о местонахождении:** использование сведений о вашем местонахождении для голосового поиска.



- **Скрыть оскорбительные слова:** скрытие оскорбительных слов из результатов голосового поиска.
- **Справка:** доступ к сведениям о функции **S Voice**.
- **О программе:** просмотр информации о версии.
- **Управление голосом:** управление приложениями с помощью голосовых команд.
- **Показать текст сообщения:** автоматический вывод на экран текста нового сообщения, полученного в режиме «Вожделение».
- **Команда пробуждения:** активация распознавания голоса при произнесении команды пробуждения во время использования функции **S Voice**.
- **Пробуждение разблокировки экрана:** включение распознавания команды пробуждения при заблокированном экране.
- **Определите текст команды пробуждения:** настройка команды пробуждения для запуска приложения **S Voice** или выполнения определенного действия.
- **Проверить пропущенные события:** проверка пропущенных событий при запуске приложения **S Voice** нажатием клавиши гарнитуры.
- **Домашний адрес:** ввод домашнего адреса для использования сведений о местоположении в сочетании с функцией голосовых команд.
- **Войти в Facebook:** ввод данных учетной записи Facebook для использования с **S Voice**.
- **Войти в Twitter:** ввод данных учетной записи Twitter для использования с **S Voice**.

При использовании функции распознавания речи Google доступны следующие параметры:

- **Язык:** выбор языка для функции распознавания речи.
- **Голосовой вывод:** включение режима речевого оповещения устройством о текущих действиях.
- **Цензура:** удаление оскорбительных слов из результатов голосового поиска.
- **Распознавание речи офлайн:** загрузка и установка языковых данных для автономного воспроизведения речи.
- **Гарнитура Bluetooth:** голосовой поиск с помощью Bluetooth-гарнитуры, подключенной к устройству.

## Параметры TTS

- **Предпочитаемый модуль TTS:** выбор модуля синтеза голоса. Чтобы изменить параметры модуля синтеза голоса, коснитесь значка .
- **Темп речи:** выбор скорости начитки текста для преобразования текста в речь.
- **Прослушать пример:** прослушивание фрагмента текста в качестве образца.

## Скорость указателя

Регулировка скорости указателя мыши или сенсорной панели устройства.

## Движения и жесты

Включение функции распознавания движений и изменение параметров распознавания движения.

- **Движения:**
  - **Масштаб:** увеличение или уменьшение масштаба изображения в приложении **Галерея** путем касания и удержания двух точек на экране с последующим наклоном устройства вперед и назад.
  - **Перемещение значка:** перемещение элемента на другую страницу путем касания и удержания элемента с последующим смещением устройства влево или вправо.
  - **Детальный просмотр изображения:** при увеличенном масштабе изображения переместите устройство в любом направлении для перемещения по изображению.
- **Управление ладонью:**
  - **Снимок экрана:** снимок экрана при проведении ладонью влево или вправо над дисплеем.
  - **Выкл. звук/Пауза:** приостановка воспроизведения мультимедиа при касании экрана ладонью.
- **Калибровка гироскопа:** калибровка датчика для улучшенного определения положения устройства в пространстве.



- Для калибровки поместите устройство на твердую ровную поверхность. Если устройство завибрирует или сдвинется, то может возникнуть ошибка.
- Калибровка датчика требуется, если в функциях наклона и панорамирования или в играх, где применяется датчик, наблюдается смещение или другие ошибки.

## Голосовое управление

Изменение настроек управления параметрами с помощью голосовых команд.

## Учетные записи

### Добавить уч. запись

Добавление учетных записей электронной почты или социальных сетей.

### Cloud

Изменение параметров синхронизации данных и файлов для учетной записи Samsung или облачного хранилища Dropbox.

### Резервное копирование и сброс

Изменение параметров для управления настройками и данными.

- **Архивация данных:** копирование параметров и настроек приложений на сервер Google.
- **Резервная учетная запись:** создание или изменение резервной учетной записи Google.
- **Автовосстановление:** восстановление настроек и данных приложения, если оно снова установлено на устройство.
- **Сброс данных:** сброс всех настроек до заводских значений и удаление всех данных.

## Опции

Изменение настроек для служб определения расположения, безопасности и прочих параметров.

## Местоположение

Изменение настроек ограничений на определение местонахождения.

- **Доступ к данным о моем местоположении:** разрешение на доступ приложений к сведениям о вашем местонахождении.
- **Использовать GPS:** определение расположения с помощью спутника GPS.
- **Беспроводные сети:** разрешение на сбор данных о местонахождении или определение местонахождения утерянного или украденного устройства по сети Wi-Fi или мобильным сетям.
- **Мои места:** настройка профилей, которые будут применяться в специальных местах при работе с функциями GPS, Wi-Fi или Bluetooth для определения вашего местонахождения.

## Безопасность

Изменение настроек безопасности устройства и SIM- или USIM-карты.

- **Зашифровать устройство:** установка пароля для шифрования данных, хранящихся на устройстве. Пароль потребуется вводить при каждом включении устройства.



Поскольку шифрование данных может занять более часа, перед его запуском рекомендуется полностью зарядить аккумулятор.

- **Зашифровать внешнюю карту памяти SD:** шифрование устройством файлов на карте памяти.



Если включить эту функцию и сбросить параметры устройства на заводские значения, считать зашифрованные файлы будет невозможно. Отключайте эту функцию перед сбросом параметров устройства.

- **Удаленное управление:** включение функции удаленного управления утерянным или украденным устройством через Интернет. Для использования этой функции необходимо выполнить вход в учетную запись Samsung.
  - **Регистрация учетной записи:** создание или просмотр учетной записи Samsung.
  - **Беспроводные сети:** разрешение на сбор данных о местонахождении или определение местонахождения утерянного или украденного устройства по сети Wi-Fi или мобильным сетям.
- **Оповещ. о смене SIM-карты:** включение и выключение функции «Найти телефон» для поиска украденного или потерянного устройства.

- **Перейти на веб-сайт "Найти телефон"**: переход на веб-сайт «Найти телефон» ([findmymobile.samsung.com](http://findmymobile.samsung.com)). Узнать о местонахождении украденного или утерянного устройства можно на веб-сайте "Найти телефон".
- **Блокировка SIM-карты:**
  - **Блокировка SIM-карты:** включение или выключение запроса PIN-кода при включении устройства.
  - **Изменить PIN-код SIM:** изменение PIN-кода, необходимого для доступа к данным на SIM- или USIM-карте.
- **Отображать пароли:** включение режима отображения пароля по мере ввода.
- **Администраторы устройства:** просмотр установленных на устройстве приложений администрирования. Можно разрешить администраторам устройств применять новые политики к устройствам.
- **Неизвестные источники:** разрешение установки приложений из любого источника. Если этот параметр не выбран, приложения можно будет загрузить только из магазина **Play Маркет**.
- **Проверять приложения:** разрешение Google проверять приложения на предмет вредоносного кода перед установкой.
- **Доверенные учетные данные:** использование сертификатов и удостоверений для безопасной работы с различными приложениями.
- **Установить из памяти:** установка зашифрованных сертификатов с USB-накопителя.
- **Удалить учетные данные:** удаление содержимого удостоверений с устройства и сброс пароля.

## Диспетчер приложений

Просмотр приложений, установленных на устройстве, и управление ими.

## Батарея

Просмотр сведений о количестве потребляемой устройством энергии.

## Питание

Включение режима энергосбережения и изменение настроек режима энергосбережения.

- **Автовыключение:** установка времени, по истечении которого устройство будет отключаться.



- Если в течение заданного времени не коснуться экрана или не нажать клавишу устройства, оно автоматически выключится. Для более длительного использования устройства задайте более длительный интервал.
- Эта функция отключается во время просмотра видеозаписей или прослушивания музыки.
- Вы можете сэкономить заряд аккумулятора, включив эту функцию.

- **Энергосбережение:**

- **Процессор:** включение режима ограничения использования некоторых видов ресурсов системой.
- **Экран:** включение режима пониженной яркости экрана.
- **Отключить тактильную обратную связь:** отключение вибрации при нажатии клавиш.
- **Сведения о режиме энергосбережения:** практические советы по снижению расхода заряда аккумулятора.

- **Быстрое включение:** после активации этой функции устройство будет быстрее включаться в течение следующих 24 часов.

## Память

Просмотрите информацию о памяти устройства и внешней карте памяти или отформатируйте карту памяти.



После форматирования данные будут удалены без возможности восстановления.



Фактический объем доступной внутренней памяти меньше заявленного, поскольку часть памяти зарезервирована под операционную систему и предустановленные приложения. Доступный объем может измениться после обновления устройства.

## Дата и время

Изменение параметров отображения времени и даты.



При полной разрядке или извлечении аккумулятора из устройства параметры даты и времени будут сброшены.

- **Автоматическое определение даты и времени:** автоматическое обновление даты и времени в процессе перемещения по часовым поясам.
- **Установить дату:** ручная установка текущей даты.
- **Установить время:** ручная установка текущего времени.
- **Автоопредел. час. пояса:** получение настроек времени из сети при перемещении в другой часовой пояс.
- **Выберите часовой пояс:** выбор часового пояса.
- **24-часовой формат:** вывод времени в 24-часовом формате.
- **Формат даты:** выбор формата даты.

## Об устройстве

Просмотр сведений об устройстве и обновление его системы.

## Настройки Google

С помощью этого приложения можно настроить параметры некоторых функций Google.

Выберите пункт **Настройки Google** на экране приложений.

# Дополнительные приложения

Перед использованием потребуется загрузить следующие приложения.

- Paper Artist
- Samsung Link
- Sphere
- Story Album
- Видеоредактор

Чтобы загрузить приложение, нажмите его значок на главном экране или экране приложений и следуйте инструкциям на экране.



Некоторые из указанных выше приложений могут быть предустановлены на устройство; это зависит от региона или поставщика услуг.



# Устранение неполадок

Перед обращением в сервисный центр Samsung попробуйте следующие способы устранения неполадок. Некоторые неполадки могут не возникать на вашем устройстве.



## Глаза человека или животного выглядят красными

Эффект красных глаз возникает при отражении света вспышки камеры от глаз объекта съемки.

- Установите параметр вспышки **Автом.+устран.крас.гл.** или **Заполн.+устр.крас.глаз.**
- Если снимок уже сделан, нажмите значок  → **Изменить** → **Портрет** → **Корр. красн. глаз** в приложении **Галерея**.



## На снимке появились пятна от пыли

Если в воздухе есть частички пыли, то при использовании вспышки они могут быть видны на снимках.

- Отключите вспышку или старайтесь не снимать в пыльных местах.
- Настройте светочувствительность ISO. (стр. 80)



## Изображение на снимке размыто

Это происходит в том случае, если фотосъемка выполняется при недостаточном освещении или вы держите камеру неправильно.

- Используйте функцию оптической стабилизации изображения или слегка нажмите кнопку затвора для фокусировки.
- Установите параметр стабилизации изображения.
- Чтобы предотвратить дрожание устройства, используйте штатив.



### Изображение на ночных снимках всегда размыто

При съемке в условиях недостаточного освещения выдержка устройства увеличивается. В таких случаях трудно держать устройство неподвижно в течение продолжительного времени, поэтому более вероятно дрожание устройства.

- Установите функцию **Ночь** в интеллектуальном режиме.
- Включите вспышку.
- Настройте светочувствительность ISO. (стр. 80)
- Чтобы предотвратить дрожание устройства, используйте штатив.



### Объект слишком темный, а фон позади него — светлый

Если источник света находится позади объекта съемки либо контраст между светлыми и темными участками кадра слишком большой, изображение объекта съемки может выглядеть темным.

- Не выполняйте съемку против солнца.
- Установите режим вспышки **Заполняющая**.
- Настройте значение экспозиции.
- Задайте для параметра экспомера значение **Точечный замер**, если объект находится в центре кадра.

### Если вы не можете включить устройство

- Убедитесь, что аккумулятор вставлен. (стр. 15)
- Зарядите аккумулятор.

### Если вы не можете фотографировать и снимать видео

- Память может быть переполнена. Удалите ненужные файлы или вставьте новую карту памяти.
- Отформатируйте карту памяти.
- Карта памяти может быть неисправна. Приобретите новую карту.
- Убедитесь, что устройство включено.
- Зарядите аккумулятор.
- Убедитесь, что аккумулятор вставлен. (стр. 15)

## Если не работает вспышка

- Нажмите кнопку активации вспышки, чтобы открыть ее.
- Функция вспышки может стоять на **Выключено**. (стр. 86)
- В некоторых режимах вспышка недоступна.

## Если вспышка срабатывает непредвиденно

Вспышка может сработать в непредвиденный момент из-за статического электричества. Устройство функционирует нормально.

## Если цвета на снимке не соответствуют фактическим цветам

Выберите соответствующий баланс белого, подходящий к источнику света. (стр. 81)

## Если снимок слишком яркий

- Отключите вспышку. (стр. 86)
- Настройте светочувствительность ISO. (стр. 80)
- Настройте значение экспозиции. (стр. 79)

## Если снимок слишком темный

- Включите вспышку. (стр. 86)
- Настройте светочувствительность ISO. (стр. 80)
- Настройте значение экспозиции. (стр. 79)

## При включении устройства или во время его использования появляется запрос на ввод одного из следующих кодов:

- Пароль: если включена функция блокировки, необходимо ввести пароль устройства.
- PIN-код: при первом включении устройства или при включенном запросе PIN-кода следует ввести PIN-код, поставляемый с SIM- или USIM-картой. Эту функцию можно отключить в меню блокировки SIM-карты.
- PUK-код: как правило, SIM- или USIM-карта блокируется после нескольких попыток ввода неправильного PIN-кода. В этом случае следует ввести PUK-код, предоставленный поставщиком услуг.
- PIN2-код: при доступе к меню, для которого требуется PIN2-код, введите PIN2-код, который предоставляется вместе с SIM- или USIM-картой. Дополнительную информацию можно получить у поставщика услуг.

## На дисплее устройства отображаются сообщения с ошибками сети или сервиса

- В некоторых местах сигнал сети настолько слабый, что использование сетевых функций устройства становится невозможным. Перейдите в место, где сигнал более стабилен. Во время перемещения могут появляться сообщения об ошибке.
- Для использования некоторых функций требуется активировать их. Для получения дополнительных сведений обратитесь к поставщику услуг.

## Устройство не включается

- Устройство не включится, если аккумулятор полностью разряжен. Зарядите аккумулятор перед включением устройства.
- Аккумулятор может быть неправильно установлен. Установите аккумулятор еще раз.
- Протрите оба золотистых контакта и повторите попытку установки аккумулятора.

## Сенсорный экран медленно или неправильно реагирует на касания

- При установке на сенсорный экран защитной пленки или дополнительных аксессуаров он может работать некорректно.
- Сенсорный экран может работать неправильно в следующих ситуациях: на вас надеты перчатки, вы касаетесь экрана грязными руками, острыми предметами или кончиками пальцев.
- Повышенная влажность и попадание жидкости могут стать причиной неправильной работы сенсорного экрана.
- Выключите и снова включите устройство, чтобы устранить временные неисправности ПО.
- Убедитесь, что на устройстве установлена последняя версия ПО.
- Если сенсорный экран поцарапан или поврежден, обратитесь в сервисный центр Samsung.

## Устройство «зависает» или возникают критические ошибки

Если устройство «зависает», необходимо закрыть все приложения или переустановить аккумулятор и снова включить устройство. Если устройство не реагирует на действия, нажмите и удерживайте кнопку питания в течение 6–8 секунд, чтобы перезагрузить его.

Если неполадка не устранена, выполните сброс настроек устройства. На экране приложений выберите пункт **Настройки** → **Учетные записи** → **Резервное копирование и сброс** → **Сброс данных** → **Сброс устройства** → **Удалить все**. Перед сбросом настроек устройства рекомендуется создать резервную копию всех важных данных, хранящихся в памяти устройства.

Если неполадка не устранена, обратитесь в сервисный центр Samsung.

## Значок аккумулятора пуст

Аккумулятор разряжен. Перезарядите или замените аккумулятор.

## Аккумулятор не заряжается (при использовании одобренных зарядных устройств Samsung)

- Убедитесь, что зарядное устройство подключено правильно.
- Если контакты аккумулятора загрязнены, он может не заряжаться либо устройство может отключаться. Протрите оба золотистых контакта и повторите попытку зарядки аккумулятора.
- Заменить аккумуляторы самостоятельно в некоторых устройствах невозможно. Для этого потребуется обратиться в сервисный центр Samsung.

## Аккумулятор разряжается быстрее, чем обычно

- Эффективный заряд аккумулятора может снижаться при слишком низкой или высокой температуре окружающей среды.
- Расход заряда аккумулятора увеличивается при использовании функции обмена сообщениями или некоторых приложений, например игр или веб-браузера.
- Аккумулятор является расходным материалом, и его эффективный заряд будет со временем снижаться.

## Устройство нагревается

При долговременном использовании приложений, потребляющих большое количество электроэнергии, устройство может нагреваться. Это нормальное явление, не влияющее на производительность и срок службы устройства.

## При включении камеры появляются сообщения об ошибке

Чтобы воспользоваться функцией камеры, в памяти устройства должно быть достаточно свободного места, а аккумулятор должен быть полностью заряжен. Если при включении камеры появляются сообщения об ошибке, выполните следующие действия:

- Зарядите аккумулятор или замените его новым.
- Освободите место в памяти устройства, скопировав файлы на компьютер или удалив их.
- Перезагрузите устройство. Если это не поможет устранить проблему, обратитесь в сервисный центр Samsung.

## Качество снимка ниже, чем при предварительном просмотре

- Качество снимков может различаться в зависимости от окружающих условий и способов съемки.
- При фотосъемке в темных местах, ночью или в помещении изображение может быть размыто или на нем могут появляться шумы.

## При попытке открыть мультимедийный файл появляются сообщения об ошибке

Если вы получаете сообщения об ошибке и на вашем устройстве файлы не воспроизводятся, попробуйте выполнить следующие действия:

- Освободите место в памяти устройства, скопировав файлы на компьютер или удалив их.
- Убедитесь, что музыкальный файл не находится под защитой DRM (Digital Rights Management — управление цифровым доступом). Если файл под защитой DRM, прослушать его можно только в том случае, если у вас есть соответствующий ключ или лицензия на воспроизведение.
- Убедитесь, что устройство поддерживает тип данного файла.
- Устройство способно воспроизводить все снимки и видеозаписи, сделанные с его помощью. Снимки и видеозаписи, сделанные с помощью других устройств, могут не воспроизводиться.
- Устройство поддерживает мультимедийные файлы, одобренные поставщиком услуг сети или поставщиком дополнительных услуг. Некоторое содержимое из Интернета, например мелодии вызова, видеозаписи или обои, может воспроизводиться некорректно.

## Не удается обнаружить Bluetooth-устройство

- Убедитесь, что на устройстве включена беспроводная связь Bluetooth.
- Убедитесь, что связь Bluetooth включена и на том устройстве, к которому требуется подключиться.
- Убедитесь, что устройства находятся в пределах зоны действия Bluetooth (10 метров).

Если это не поможет устранить проблему, обратитесь в сервисный центр Samsung.

## Не удается подключить устройство к компьютеру

- Убедитесь, что используемый кабель USB совместим с устройством.
- Убедитесь, что на компьютере установлен необходимый драйвер и его обновления.
- Если используется ОС Windows XP, убедитесь, что на компьютере установлен пакет обновления Service Pack 3 или более поздней версии.
- Убедитесь, что на компьютере установлены программы Samsung Kies версии 2.0 или Windows Media Player 10 или более поздней версии.

## Устройство не может определить мое текущее местонахождение

В некоторых местах, например в помещении, на пути сигнала GPS могут возникать помехи. В таких ситуациях для определения вашего местонахождения используйте сеть Wi-Fi или мобильную сеть.

## Хранившиеся на устройстве данные утеряны

Регулярно делайте резервные копии всех важных данных, хранящихся в памяти устройства. В противном случае восстановить потерянные или поврежденные данные будет невозможно. Компания Samsung не несет ответственности за потерю данных, хранящихся в памяти устройства.

## Вокруг внешней части корпуса устройства есть небольшой люфт

- Этот люфт неизбежно появляется при производстве корпуса и может приводить к небольшой вибрации или движению частей устройства.
- Со временем из-за трения между частями люфт может увеличиться.



# Чистка устройства

## Объектив и дисплей камеры

Для удаления пыли используйте продувочное приспособление с кисточкой, а затем осторожно протрите объектив мягкой тряпочкой. Если пыль осталась, нанесите жидкость для чистки объектива на бумагу для чистки объектива и осторожно протрите.

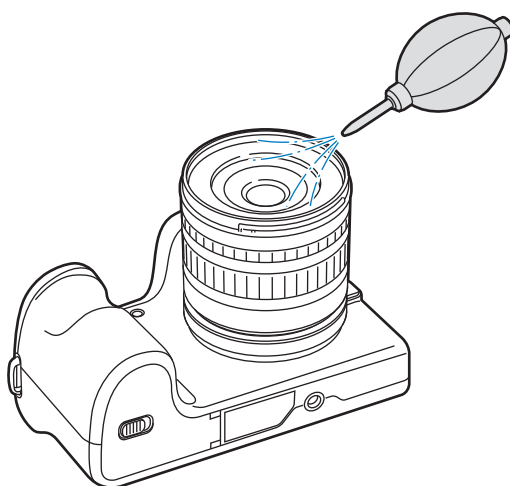

## Матрица

Поскольку при использовании камеры матрица контактирует с внешней средой, в некоторых случаях на снимках могут появляться следы пыли. Это не является признаком неисправности. Чтобы удалить пыль с матрицы, следует выполнить процедуру ее очистки. (стр. 99) Если после очистки на матрице осталась пыль, обратитесь в сервисный центр. Не вставляйте воздушную грушу в отверстия для крепления объектива.

## Корпус камеры

Аккуратно протрите корпус сухой мягкой тканью.



Не используйте для очистки устройства бензол, растворители и спирт. Эти средства могут повредить устройство или стать причиной неполадок.

# Основные правила съемки

## Поза при съемке

Правильная поза для стабилизации камеры — неперемнное условие хороших снимков. Даже при правильном захвате камеры неверная поза может вызвать ее дрожание. Встаньте прямо и не двигайтесь, чтобы обеспечить устойчивую опору для камеры. При съемке с длительной выдержкой задержите дыхание, чтобы по возможности не шевелиться.

## Как держать камеру

Держите камеру правой рукой, поместив указательный палец на кнопку затвора.левой рукой поддерживайте камеру под объективом.

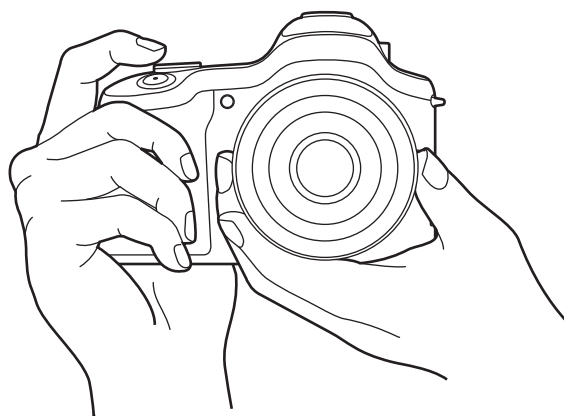

## Съемка стоя

Скомпонуйте кадр и встаньте прямо, так, чтобы ноги находились примерно на ширине плеч, а локти были опущены.

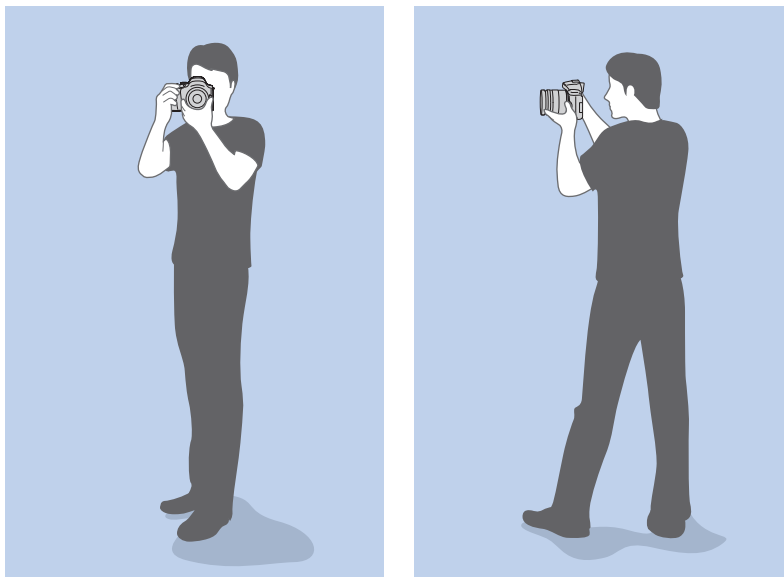

## Съемка с колен

Скомпонуйте кадр и займите устойчивое положение, встав на одно колено.

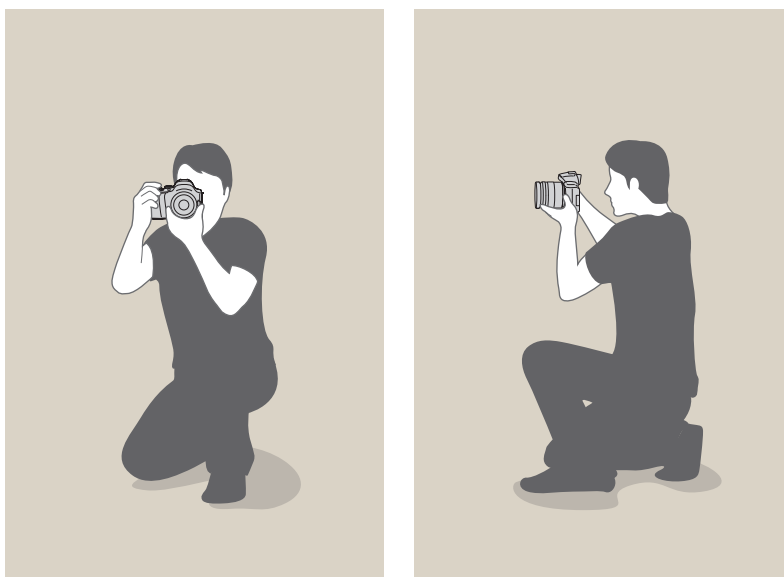

## Диафрагма

Диафрагма регулирует количество света, попадающее в объектив, и является одним из трех факторов, влияющих на экспозицию. Корпус диафрагмы состоит из тонких металлических пластин, которые открываются и закрываются, пропуская свет через диафрагму в объектив камеры. От размера диафрагмы зависит яркость снимка: чем больше диафрагма, тем снимок ярче; чем меньше, тем он темнее.



Более темный снимок  
(диафрагма едва открыта)



Более яркий снимок  
(диафрагма широко открыта)

Размеру диафрагмы соответствует значение диафрагменного числа. Диафрагменное число — это отношение фокусного расстояния к диаметру объектива. Например, если у объектива с фокусным расстоянием 50 мм диафрагменное число равно F2, то диаметр диафрагмы равен 25 мм ( $50 \text{ мм} / 25 \text{ мм} = F2$ ). Чем меньше диафрагменное число, тем больше размер диафрагмы.

Отверстие в диафрагме определяет экспозиционное число (EV). Повышение экспозиционного числа (+1 EV) удваивает количество поступающего света. Понижение экспозиционного числа (-1 EV) вдвое уменьшает количество поступающего света. Для тонкой настройки количества поступающего света служит функция коррекции экспозиции: подразделение значений экспозиции на 1/2, 1/3 EV и т. д.

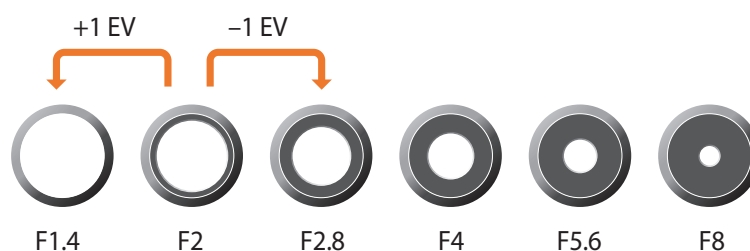

Шаги экспозиционного числа

## Значение диафрагмы и глубина резкости

Регулируя диафрагму, можно повысить или понизить резкость фона снимка. Это связано с глубиной резкости (ГРИП), которая может быть малой или большой.



Снимок с большой глубиной резкости



Снимок с малой глубиной резкости

Корпус диафрагмы содержит несколько лепестков. Эти синхроннодвигающиеся лепестки влияют на количество света, попадающее в объектив через центральное отверстие диафрагмы. Число лепестков также влияет на форму источников света при съемке ночью. Если в диафрагме четное число лепестков, свет делится на равное число секций. Если оно нечетное, то число секций вдвое превышает число лепестков.

Например, в диафрагме с 8 лепестками свет делится на 8 секций, а в диафрагме с 7 лепестками — на 14 секций.

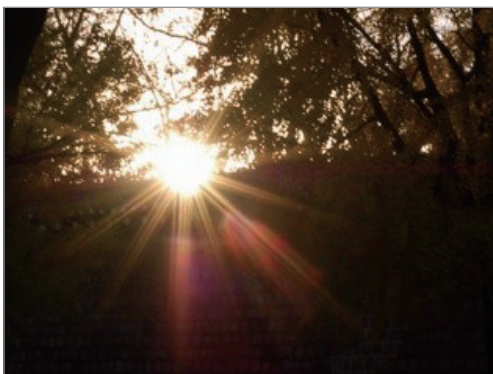

7 лепестков

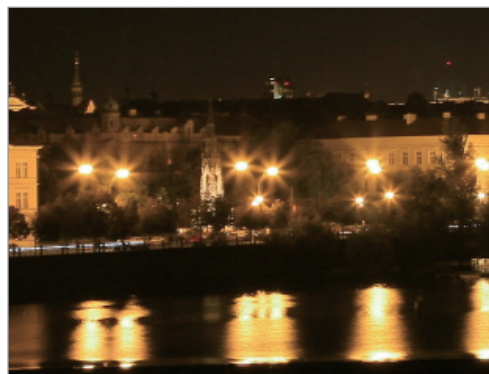

8 лепестков

## Выдержка

Выдержка — это интервал времени между открытием и закрытием затвора, а также показатель, который существенно влияет на яркость снимка, регулируя количество света, проходящего через диафрагму до матрицы.

Обычно выдержку можно изменять вручную. Характеристикой выдержки является так называемое экспозиционное число (EV): оно обозначается интервалами 1 с, 1/2 с, 1/4 с, 1/8 с, 1/15 с, 1/1000 с, 1/2000 с и т. д.

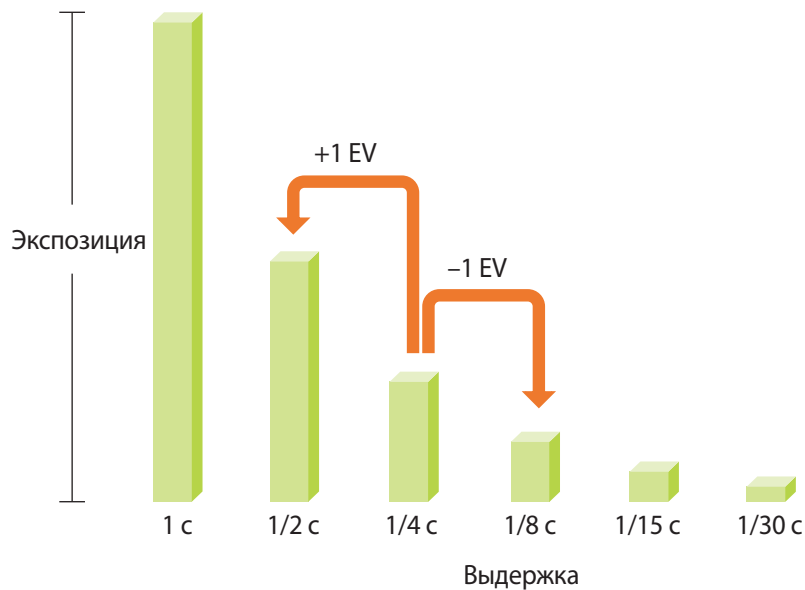

Таким образом, чем меньше выдержка, тем меньше света попадает в объектив. Соответственно, чем больше выдержка, тем больше света попадает в объектив.

Как видно на снимках ниже, длительная выдержка оставляет больше времени для проникновения света и снимок становится ярче. В противоположность этому короткая выдержка оставляет меньше времени для проникновения света, и снимок становится темнее, но при этом лучше запечатлеваются объекты в движении.



0,8 с



0,004 с

## Светочувствительность ISO

Экспозиция изображения определяется светочувствительностью камеры. Светочувствительность основывается на международных стандартах, устанавливающих требования к пленкам (стандарты ISO). В цифровых камерах аналогичная шкала применяется для характеристики цифровых средств фиксации изображений.

Светочувствительность ISO удваивается с удвоением числа. Например, параметр светочувствительности ISO 200 позволяет выполнять съемку на скорости, которая вдвое превышает скорость съемки при значении светочувствительности ISO 100. Однако более высокие значения ISO могут вызывать шум. Общее правило: чтобы снизить уровень шума на снимках, лучше использовать низкую настройку ISO во всех случаях, кроме съемки в затемненных условиях или ночью.

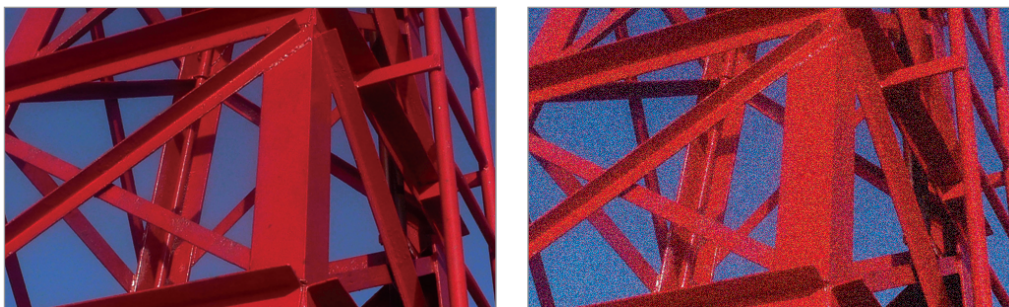

Изменение качества и яркости с учетом светочувствительности ISO

Поскольку низкая светочувствительность ISO означает пониженную чувствительность камеры к свету, для оптимальной экспозиции потребуется хорошее освещение. При низкой светочувствительности ISO следует увеличить отверстие диафрагмы или увеличить выдержку, чтобы в камеру попадало больше света. Например, в яркий солнечный день для низкой светочувствительности ISO не требуется длительная выдержка. Однако в темном месте или в ночных условиях низкая светочувствительность ISO в сочетании с короткой выдержкой приведет к размытости снимка.



Снимок, сделанный со штатива, с высокой светочувствительностью ISO



Размытый снимок с низкой светочувствительностью ISO

## Влияние светочувствительности ISO, а также значений выдержки и диафрагмы на ЭКСПОЗИЦИЮ

Светочувствительность ISO, значения выдержки и диафрагмы тесно взаимосвязаны. Настройка диафрагмы регулирует размер отверстия, который определяет количество света, поступающего в объектив, а выдержка определяет время, в течение которого свет поступает в камеру. Светочувствительность ISO — это мера чувствительности фотопленки к свету. Все эти три аспекта образуют «треугольник» экспозиции.

Чтобы количество света, проходящего в объектив, оставалось неизменным, можно компенсировать изменение выдержки, значения диафрагмы или светочувствительности ISO настройкой остальных параметров из этого «треугольника». При этом, однако, можно добиться разных результатов. Так, отрегулировав надлежащим образом выдержку, можно запечатлеть объекты в движении; настройка диафрагмы позволяет изменять глубину резкости, а настройка светочувствительности ISO влияет на зернистость снимка.

### Значение диафрагмы

Настройка	Результат
Шире диафрагма = больше света Уже диафрагма = меньше света	 Шире = малая глубина резкости Уже = большая глубина резкости



## Выдержка

Настройка	Результат
<p>Больше скорость = меньше света</p> <p>Меньше скорость = больше света</p>	 <p>Короткая = четкий снимок</p> <p>Большая = размытый снимок</p>

## Светочувствительность ISO

Настройка	Результат
<p>Выше светочувствительность = больше чувствительность к свету</p> <p>Ниже светочувствительность = меньше чувствительность к свету</p>	 <p>Высокая = более зернистый снимок</p> <p>Низкая = менее зернистый снимок</p>

## Взаимосвязь между фокусным расстоянием, углом изображения и перспективой

Фокусное расстояние измеряется в миллиметрах и представляет собой расстояние от центра объектива до фокальной точки. Этот параметр влияет на перспективу и угол поля зрения объектива. При малом фокусном расстоянии угол поля зрения широкий, и в кадре поместится больше объектов. При большом фокусном расстоянии угол поля зрения узкий, и можно снимать отдаленные объекты.

### Малое фокусное расстояние

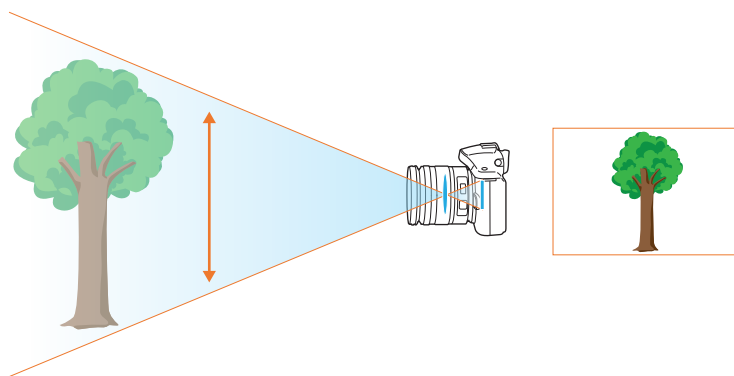

### Большое фокусное расстояние

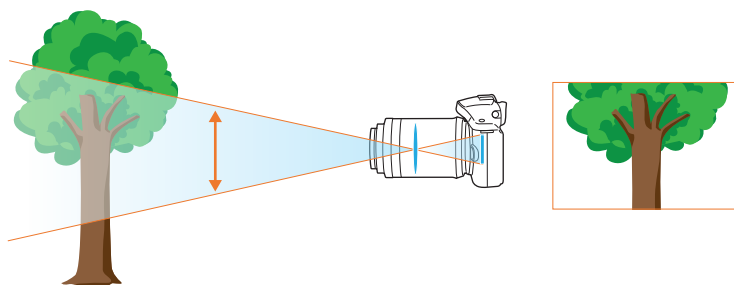

Посмотрите на нижеприведенные снимки и сравните изменения.



Угол 20 мм



Угол 50 мм



Угол 200 мм



Обычно объектив с широким углом зрения подходит для съемки пейзажей, а объектив с узким — для съемки спортивных мероприятий или портретов.

## Глубина резкости

Наибольший интерес вызывают портреты или натюрморты с размытым фоном, позволяющим выделить объект съемки. В зависимости от размера области фокусировки снимки могут быть четкими или размытыми. В таких случаях говорят соответственно о большой или малой глубине резкости.

Глубиной резкости называют область вокруг объекта съемки, в которой изображение остается четким. Малая глубина резкости является признаком узкой области фокусировки, а большая — широкой.

На снимках с малой глубиной резкости четко выделен основной объект съемки, а остальные выглядят размытыми (для получения таких снимков используется телескопический объектив или малое значение диафрагмы). Напротив, на снимках с большой глубиной резкости все объекты четкие, и для получения таких снимков используется широкоугольный объектив или большое значение диафрагмы.

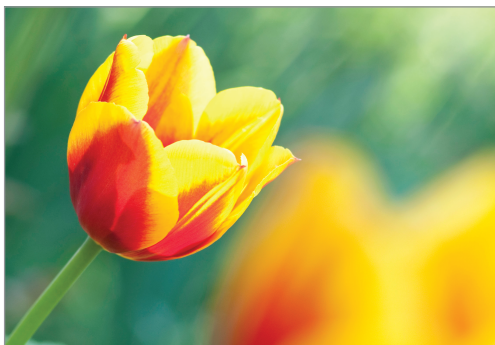

Малая глубина резкости



Большая глубина резкости

## Управление эффектами вне фокуса

### Глубина резкости зависит от значения диафрагмы

Чем шире диафрагма (то есть чем ниже ее значение), тем ниже и глубина резкости. При условии, что остальные значения, включая выдержку и светочувствительность ISO, одинаковы, более низкое значение диафрагмы приводит к получению снимка с низкой глубиной резкости.



50 мм F5.7



50 мм F22

## Глубина резкости зависит от фокусного расстояния

Чем больше фокусное расстояние, тем ниже глубина резкости. Телеобъектив с увеличенным фокусным расстоянием больше подходит для снимков с низкой глубиной резкости, чем широкоугольный объектив с коротким фокусным расстоянием.



Снимок, сделанный с использованием широкоугольного объектива 20 мм



Снимок, сделанный с использованием телескопического объектива 100 мм

## Глубина резкости зависит от расстояния между объектом и камерой

Чем короче это расстояние, тем ниже глубина резкости. Поэтому при съемке близко к объекту глубина резкости снимка будет ниже.



Снимок, сделанный с использованием телескопического объектива 100 мм



Снимок с близкого расстояния

## Композиция

Возможность запечатлеть в кадре красоту мира поистине окрыляет и захватывает. Но как бы ни был прекрасен мир, неудачная композиция не сможет передать его красоту.

В композиции очень важно расставить приоритеты.

В фотографии термин «композиция» означает размещение объектов на снимке. Чтобы правильно выстроить композицию, в большинстве случаев достаточно следовать правилу третей.

### Правило третей

По правилу третей следует мысленно разделить высоту и ширину изображения на три равные части.

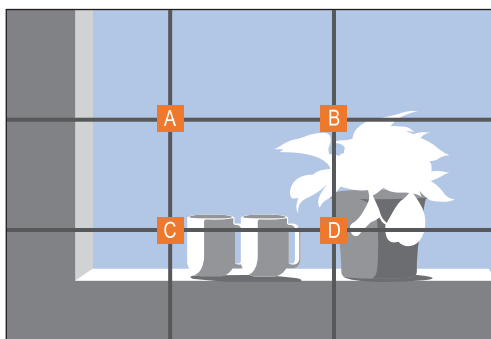

Чтобы объект съемки выделялся наилучшим образом, он должен находиться в одном из углов центрального прямоугольника.

Помните правило третей, и композиции ваших снимков будут всегда стабильны и привлекательны. Ниже приводится ряд примеров.

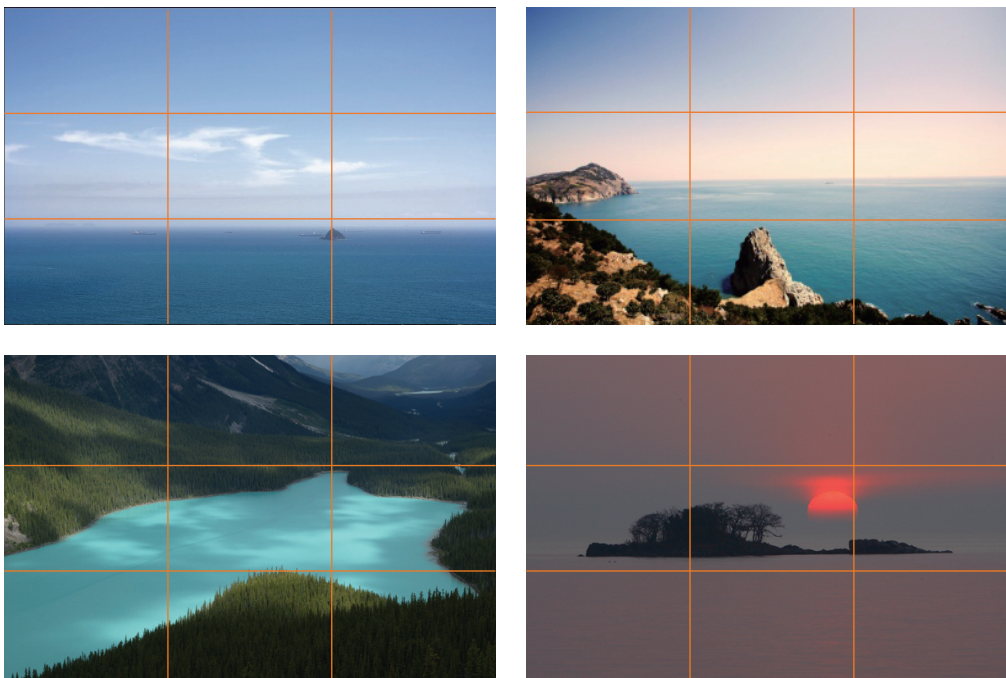

## Снимки с двумя объектами

Если объект съемки находится в углу снимка, композиция будет несбалансированной. Для стабилизации снимка можно включить в кадр второй объект в противоположном углу — это поможет сбалансировать снимок.

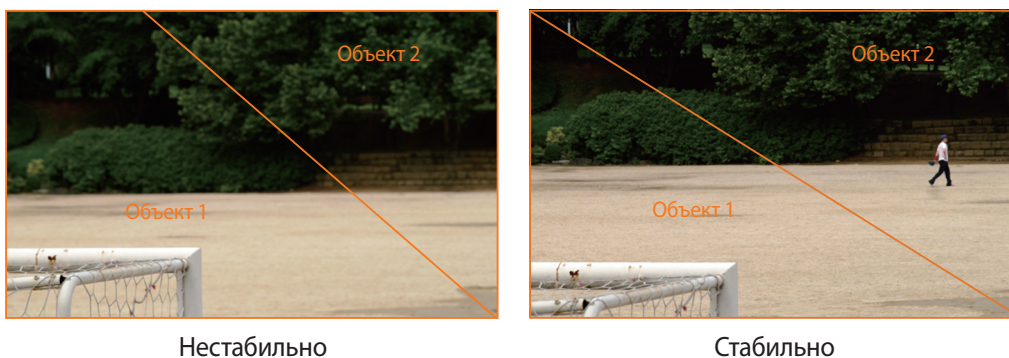

При пейзажной съемке горизонт, проходящий по центру снимка, портит композицию. Скомпонуйте кадр так, чтобы горизонт проходил ниже или выше.



Нестабильно

Стабильно

## Вспышка

Свет — это один из самых важных компонентов фотографии. Разумеется, невозможно всегда выполнять съемку в условиях достаточного освещения. С помощью вспышки можно настраивать параметры освещения и создавать различные эффекты.

Вспышка, также называемая «строб» или «лампа-вспышка», помогает создать соответствующую экспозицию в условиях недостаточного освещения. Кроме того, она полезна в условиях чрезмерного освещения. Например, с ее помощью можно компенсировать экспозицию тени объекта съемки или четко зафиксировать объект и фон при контровом свете.



Перед коррекцией



После коррекции



## Ведущее число вспышки

В номере модели вспышки указана ее мощность, а максимальное количество создаваемого ею света выражается ведущим числом. Чем это число больше, тем больше света дает вспышка. Ведущее число рассчитывается как расстояние от вспышки до объекта съемки, помноженное на значение диафрагмы при значении светочувствительности ISO 100.

**Ведущее число = Расстояние от вспышки до объекта съемки X Значение диафрагмы**

**Значение диафрагмы = Ведущее число / Расстояние от вспышки до объекта съемки**

**Расстояние от вспышки до объекта съемки = Ведущее число / Значение диафрагмы**

Таким образом, зная ведущее число вспышки, можно рассчитать оптимальное расстояние от нее до объекта съемки при ручной настройке. Например, если ведущее число вспышки равно 20, а расстояние — 4 м, то оптимальное значение диафрагмы составит F5.0.

## Съемка в отраженном свете

Съемка в отраженном свете — это тип съемки, когда вспышка направлена на потолок или стены, свет отражается от них и равномерно освещает объект съемки. Обычно снимки, сделанные со вспышкой, кажутся неестественными, а объекты съемки отбрасывают тень. Объекты при съемке в отраженном свете тени не отбрасывают и выглядят естественно благодаря равномерному распределению света.



## ИНФОРМАЦИЯ О СЕРТИФИКАЦИИ ПРОДУКЦИИ

Фотокамера Samsung EK-GN120

### ДЕКЛАРАЦИЯ О СООТВЕТСТВИИ

Фотокамера EK-GN120 производства фирмы Samsung Electronics Co., Ltd.

#### соответствует

"Правилам применения абонентских терминалов систем подвижной радиотелефонной связи стандарта UMTS с частотным дуплексным разносом и частотно-кодовым разделением радиоканалов, работающих в диапазоне частот 2000 МГц", "Правилам применения абонентских терминалов систем подвижной радиотелефонной связи стандарта UMTS с частотным дуплексным разносом и частотно-кодовым разделением радиоканалов, работающих в диапазоне частот 900 МГц", "Правилам применения абонентских терминалов сетей подвижной радиотелефонной связи стандарта LTE" и "Правилам применения оборудования радиодоступа. Часть I. Правила применения оборудования радиодоступа для беспроводной передачи данных в диапазоне от 30 МГц до 66 ГГц"

Дата принятия декларации:	12 августа 2013 г.
Декларация действительна до:	12 августа 2016 г.
<b>Федеральное агентство связи РФ</b>	
Регистрационный номер:	Д-МТ-6655 от 16.08.2013 г.

Импортер:  
ООО «Самсунг Электроникс Рус Компани»  
125009 Россия, Москва, ул. Воздвиженка д. 10

Изготовитель:

Samsung Electronics Co.Ltd.	Самсунг Электроникс Ко. Лтд.
-----------------------------	------------------------------

Адрес изготовителя:

416, Maetan-3dong, Yeongtong-gu Suwon, Gyeonggi-do, 443-742, Korea	416, Маэтан 3-Донг, Ёнгтонг-Гу, Сувон, Гьенгги-До, Республика Корея
Samsung Main Building 250, 2-Ka, Taeryung-Ro Chung-Ku, 100-742, Seoul, Korea	Самсунг Мэйн Билдинг, 250, 2-Га, Тэпенг-Ро, Чунг-Ку, 100-742, Сеул, Республика Корея

Адреса заводов:

"Самсунг Электроникс Ко., Лтд", 94-1, Имсо-Донг, Гуми-Сити, Кунг-Бак, Республика Корея, 730-350
"Тяньжин Самсунг Телеком Технолоджи Ко., Лтд", Вейву Род, Микроэлектроникс Индастриал Парк ТЕДА, Ксиквин Дистрикт Тяньжин 300385, Китай
"Самсунг Электроникс Хуижоу Ко., Лтд.", Ченжианг таун, Хуижоу, провинция Гуангдонг, Китай
"Самсунг Электроникс Вьетнам Ко., Лтд.", Промышленный парк Йенпхонг Ай, Йентранг Комьон, округ Йенпхонг, провинция Бэкнинх, Вьетнам

Часть содержания может отличаться от модели вашего устройства в зависимости от региона, поставщика услуг связи или версии программного обеспечения, и может изменяться без предварительного уведомления.

